

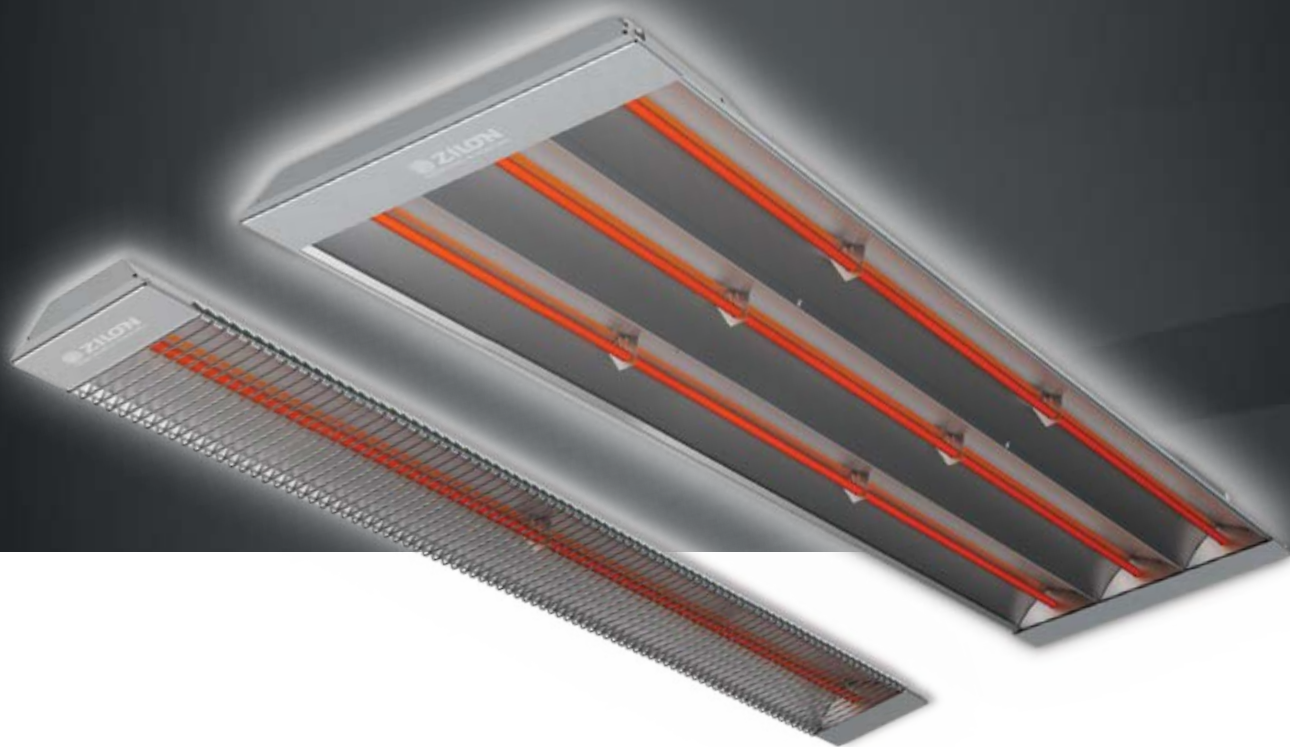

ZILON

СДЕЛАНО В РОССИИ

ИНСТРУКЦИЯ ПО ЭКСПЛУАТАЦИИ



ИНФРАКРАСНЫЕ ОБОГРЕВАТЕЛИ

IR-2,0E | IR-3,0E | IR-4,5E

СОДЕРЖАНИЕ

1.	Общие указания	2
2.	Технические данные	3
3.	Меры безопасности	4
4.	Устройство изделия	7
5.	Подготовка к работе	8
6.	Обслуживание	12
7.	Транспортирование и хранения	12
8.	Возможные неисправности и методы их устранения	13
9.	Срок эксплуатации	14
10.	Утилизация	14
11.	Сертификация	14
12.	Приложение А	15
13.	Приложение Б	17
14.	Гарантийный талон	18

Перед началом эксплуатации инфракрасного обогревателя внимательно изучите данное руководство и храните его в доступном месте.

1. ОБЩИЕ УКАЗАНИЯ

- 1.1. Обогреватели инфракрасные ZILON IR-1,0E, IR-1,5E, IR-2,0E, IR-3,0E, IR-4,5E, IR-6,0E (далее - обогреватели) представляют собой электронагревательные приборы с теплоотдачей преимущественно инфракрасным излучением. Обогреватели предназначены для основного, дополнительного и местного обогрева промышленных, производственных, складских, выставочных и аналогичных помещений (предприятия торговли, общественного питания, гаражи, ангары, предприятия агропромышленного комплекса, спортзалы и т.п.). При применении в детских учреждениях – только в качестве дополнительного обогрева в специально оговоренных местах после согласования с пожарной инспекцией.
- 1.2. Инфракрасное излучение проходит сквозь воздух и обогревает предметы, стены и пол помещения, от которых, в свою очередь, нагревается воздух. Нагретый воздух, поднимаясь к потолку, постепенно остывает, при этом на уровне головы стоящего человека температура воздуха оказывается на 1-2°С ниже температуры пола. Поэтому в отличие от систем конвективного отопления (теповентиляторы, электрорадиаторы, стационарные батареи), при использовании которых сначала нагревается воздух по всему объему помещения, а от него предметы и тела находящиеся в нем, система лучистого отопления, примененная в данных обогревателях, имеет ряд преимуществ:
- несколько более низкая температура воздуха в помещении, при комфортной температуре на поверхности предметов, пола, стен, создает «эффект свежести» – воздух не высушивается;
 - экономия электроэнергии;
 - более низкая конвекция (тепловое движение объемов воздуха) снижает количество пыли, поднимаемой с пола.

2. ТЕХНИЧЕСКИЕ ДАННЫЕ

2.1. Технические характеристики обогревателей IR-1,0E, IR-1,5E, IR-2,0E, IR-3,0E, IR-4,5E, IR-6,0E приведены в табл. 1.

ТАБЛИЦА 1

Наименование	Значение параметра					
	IR-1,0E	IR-1,5E	IR-2,0E	IR-3,0E	IR-4,5E	IR-6,0E
Номинальное напряжение, В/Гц	220-230/50	220-230/50	220-230/50	380-400/50	380-400/50	380-400/50
Номинальная потребляемая мощность, кВт:	1	1,5	2	3	4,5	6
Максимальный номинальный ток, А	4,6	6,9	9,1	4,6	6,9	9,2
Степень защиты	IP 20					
Класс электрозащиты	I					
Площадь обогрева, м ²	до 10	до 15	до 20	до 30	до 45	до 60
Габаритные размеры (ШхВхГ), мм	935x110x45	1360x110x45	1785x110x45	935x305x60	1360x305x60	1785x305x60
Габаритные размеры в упаковке (ШхВхГ), мм	955x130x55	1380x130x55	1805x130x55	955x325x70	1380x325x70	1805x325x70
Вес нетто, кг	2,1	3,1	3,8	5,0	7,5	8,7
Вес брутто, кг	2,6	3,6	4,5	5,4	7,9	9,9

Примерная площадь обогрева инфракрасных обогревателей :

Модель	Площадь обогрева	
	Дополнительный обогрев, м ²	Основной обогрев, м ²
IR-1,0E	до 20	до 10
IR-1,5E	до 30	до 15
IR-2,0E	до 40	до 20
IR-3,0E	до 60	до 30
IR-4,5E	до 80	до 45
IR-6,0E	до 120	до 60

3. МЕРЫ БЕЗОПАСНОСТИ

- 3.1. Электрообогреватель является электрическим прибором и, как всякий прибор, его необходимо оберегать от ударов, попадания пыли и влаги. Особенно осторожно нужно относиться нагревательному элементу (ТЭН).
- 3.2. Прибор должен подключаться к отдельному источнику электропитания:
- модели IR-1,0E, IR-1,5E, IR-2,0E напряжение 220-230 В~50 Гц;
 - модели IR-3,0E, IR-4,5E, IR-6,0E напряжение 380-400 В ~50Гц.
- 3.3. Перед началом чистки или технического обслуживания, а также при длительном перерыве в работе отключите прибор от электросети.
- 3.4. Обогреватели являются стационарными приборами, устанавливаемыми на высоком уровне, высота подвеса – от 2.5 до 15 метров от уровня пола.
- 3.5. Термостойкость материала покрытия потолка – не менее 80°С:
- 3.6. Подключение обогревателя к электросети должно производиться посредством шнура электропитания, снабженного штепсельной вилкой, (для моделей IR-1,0E, IR-1,5E, IR-2,0E), либо непосредственно к стационарной проводке, в которой должен быть предусмотрен разъединитель, обеспечивающий отключение прибора от сети питания.
- 3.7. При перемещении прибора соблюдайте особую осторожность. Не ударяйте и не допускайте его падения.
- 3.8. Во избежание поражения электрическим током замену поврежденного кабеля электропитания должны проводить только квалифицированные специалисты сервисного центра.
- 3.9. Недопустимо эксплуатировать неправильно установленный прибор.
- 3.10. **ОСТОРОЖНО!**
- Температура ТЭНов при работе обогревателей может достигать 500°С (со стороны отражателя). Для предотвращения получения ожогов следует предотвратить возможность прикосновения, в том числе случайного, человека к ТЭНам обогревателя (инструктаж, размещение обогревателя в недоступном месте).
 - Не допускайте касания шнуром электропитания горячих поверхностей.
 - Не протирайте обогреватель легковоспламеняющимися жидкостями во время эксплуатации.
 - Не допускается устанавливать обогреватели в непосредственной близости от розетки сетевого электроснабжения;

- Запрещается включать обогреватели при снятых крышках.
- Запрещается эксплуатация обогревателей в помещениях: со взрывоопасной средой; с биологоактивной средой; с запыленной средой; со средой вызывающей коррозию материалов.
- Не допускается эксплуатация обогревателей без заземления.

3.11. Интенсивность теплового облучения

Интенсивность теплового облучения на человека не должна превышать норм, указанных в таблице.

Нормы интенсивности теплового облучения, Вт/м ²			Относительная влажность воздуха, %	Скорость движения воздуха, м/с, не более
t воздуха, °C	Головы	Туловища		
11	60	150	15–75	0,4
12	60	125	15–75	0,4
13	60	100	15–75	0,4
14	45	75	15–75	0,4
15	30	50	15–75	0,4
16	15	25	15–75	0,4

Для комфортного пребывания людей в жилых, офисных и рабочих помещениях мощность инфракрасного обогревателя необходимо подобрать таким образом, чтобы температуры пола составляла 20°C, в этом случае температура воздуха на уровне головы человека будет 18–19°C (см. рисунок ниже).



Рис. 1 Для E: при длительном нахождении в зоне обогрева

Минимальные расстояния от прибора до других поверхностей

Модель	А, мм	В, м	С, м	Д, м	Е, м
IR-1.0E	80*	0,3	1,0	2,5 - 3,5	1,1
IR-1.5E	80*	0,3	1,0	2,5 - 3,5	1,1
IR-2.0E	80*	0,3	1,0	2,5 - 3,5	1,1
IR-3.0E	125**	0,5	1,5	4,0- 15,0	2,0
IR-4.5E	125**	0,5	1,5	4,0 -15,0	2,0
IR-6.0E	125**	0,5	1,5	4,0- 15,0	2,0

- А** - Расстояние от прибора до потолка (потолок из материалов класса *-D и класса **-B).
- В** - Расстояние от прибора до стен (наличие штор и занавесей не допускается).
- С** - Расстояние от прибора до легковоспламеняющихся предметов (мебель, бытовая техника).
- Д** - Расстояние установки прибора от уровня пола.
- Е** - Расстояние от прибора до людей при продолжительном нахождении под ним.

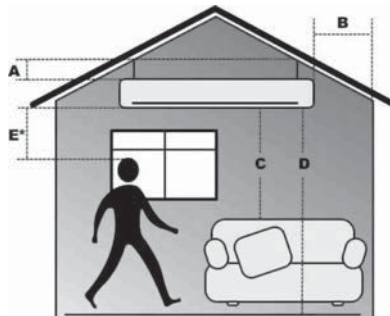
* Класс D – деревянная отделка

** Класс В – плита гипсовая окрашенная

4. УСТРОЙСТВО ИЗДЕЛИЯ

Несущая конструкция состоит из стального корпуса, отражателей, ТЭНов с оболочкой из нержавеющей стали и крышек.



Рис. 2: Модельный ряд IR-1,0E, IR-1,5E, IR-2,0E



- 1. - Корпус
- 2. - ТЭН
- 3. - Крышка
- 4. - Защитная решетка

Рис. 3: Модельный ряд IR-3,0E, IR-4,5E, IR-6,0E

- 4.1. В верхней части корпуса закреплен кабельный ввод. Подключение прибора осуществляется внутри прибора под крышкой через клемную колодку.
- 4.2. Принцип действия обогревателя состоит в следующем: при замыкании контактов выключателя ток нагревает ТЭНы, которые испускают направленное инфракрасное излучение.
- 4.3. При этом температура на поверхности и предметов будет различной в зависимости от их поглощательных свойств (цвет поверхности, материал), угла падения инфракрасных лучей, формы и площади поверхности.

5. ПОДГОТОВКА К РАБОТЕ

- 5.1. Монтаж обогревателей и подключение их к сети должны проводить аттестованные работники специализированных мастерских в строгом соответствии с требованиями безопасности, и с требованиями ПУЭ («Правила устройства электроустановок»).
- 5.2. **ПРИМЕЧАНИЕ:** Данные в таблице приведены согласно приложению 2 к СП 1312-03 «Гигиенические требования к проектированию вновь строящихся и реконструируемых промышленных предприятий», утвержденные Главным государственным санитарным врачом Российской Федерации 22 апреля 2003 года.
- 5.3. **ВНИМАНИЕ!** При длительном нахождении в зоне обогрева расстояние от обогревателя до человека или животного при температуре воздуха в помещении ниже +11°C должно быть не менее 1,1 м для IR-1,0E, IR-1,5E, IR-2,0E; не менее 2,0 м для IR-3,0E, IR-4,5E и IR-6,0E.
- 5.4. **Монтаж обогревателей IR-1,0E, IR-1,5E, IR-2,0E**
- 5.4.1. Для монтажа на обогревателях имеются откидные кронштейны.
- 5.4.2. На каждом кронштейне имеются три отверстия для крепления обогревателя. Обогреватель может крепиться за существующие отверстия в кронштейнах любым удобным способом, удовлетворяющим требованиям безопасности.
- 5.4.3. **ПРИМЕЧАНИЕ:** В зависимости от материала и устройства потолочных конструкций, обогреватель крепится на соответствующие крепёжные элементы, выбираемые из условия прочности. Прочность потолка, либо конструкций, на которые крепится обогреватель, должна быть достаточной, чтобы выдерживать 5-кратную массу обогревателя.

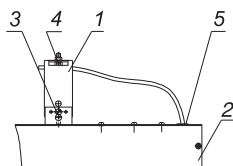
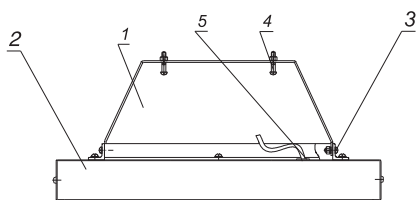

- 1. - Кронштейн
- 2. - Обогреватель
- 3. - Винт M5x16/гайка M5
- 4. - Винт M5x35/гайка M5
- 5. - Втулка

5.5. Подключение обогревателей IR-1,0E, IR-1,5E, IR-2,0E

5.5.1. Подключение обогревателей к стационарной проводке производить кабелем с сечением жил не менее 1,5 мм² через клеммную колодку

5.5.2. **ПРИМЕЧАНИЕ:** При монтаже двух и более обогревателей должно быть обеспечено их параллельное подключение к стационарной проводке и установка кабелей и выключателя на общий суммарный ток и соответствующего автомата защиты.

5.6. Монтаж обогревателей IR-3,0E, IR-4,5E, IR-6,0E

5.6.1. По отверстиям в кронштейнах обогревателей определить места крепления в элементах строительных конструкции, к которым подвешивается обогреватель.

5.6.2. Снять кронштейны и закрепить их в элементе конструкции с помощью крепежа.

5.6.3. Навесить обогреватель на кронштейны, затянуть крепеж.

5.7. Подключение обогревателей IR-3,0E, IR-4,5E, IR-6,0E

5.7.1. Подключение обогревателей к стационарной проводке производить кабелем с сечением жил не менее 1,5 мм² в соответствии со схемами подключения (см. «Приложение»)

5.7.2. **ПРИМЕЧАНИЕ:** При монтаже двух и более обогревателей должно быть обеспечено их параллельное подключение к стационарной проводке и установка кабелей и общего выключателя на суммарный ток и соответствующего автомата защиты.

5.8. Подключение обогревателей к электрической сети

5.8.1. Подключение обогревателя к сети производить согласно приложению, при этом в стационарной проводке должно быть установлено средство для отсоединения от источника питания с обеспечением полного снятия напряжения питания.

5.8.2. **ВНИМАНИЕ!** При подключении обогревателя к электрической сети обратить особое внимание на выполнение надежного электрического соединения заземляющего контакта блока зажимов с заземляющей жилой кабеля стационарной проводки.

5.8.3. **ОСТОРОЖНО!** Перед монтажом обогревателя необходимо выполнить следующие мероприятия по безопасности работ: снять напряжение с подводящего кабеля; повесить предупредительные плакаты в местах возможного включения напряжения.

5.9. Установка терморегулятора

(терморегулятор и магнитный пускатель являются опцией и не входят в комплект поставки)

- 5.9.1 **Назначение.** Устройства терморегулирования (терморегуляторы) позволяют с высокой точностью управлять работой инфракрасных обогревателей для поддержания в помещении заданной температуры. При этом инфракрасные обогреватели работают в максимально экономичном режиме, исключая недогрев или перегрев помещения. В отсутствие людей в помещении достаточно поддерживать температуру +5 градусов, что позволяет дополнительно сэкономить электроэнергию и избежать вымораживания помещения.
- 5.9.2. **Выбор места подключения.** Для обеспечения эффективной работы терморегулятора его необходимо устанавливать в зоне, свободной от воздействия каких-либо источников тепла (в том числе и инфракрасного обогревателя), а также возле окна или двери во избежание его неточной работы. Высота точки монтажа должна составлять 1,5 м над уровнем пола. В каждое отдельное помещение устанавливается один терморегулятор. К одному терморегулятору возможно подключить несколько инфракрасных обогревателей, установленных в одном помещении.
- 5.9.3. **Монтаж терморегулятора.** Инфракрасные обогреватели подключаются к терморегулятору согласно схеме подключения (см. «Приложение» на стр. 16-17), который поддерживает заданную температуру в помещении. Обогреватели работают, пока в помещении не достигнута заданная на терморегуляторе температура, после чего отключаются и не включаются до того момента, пока температура не упадет на 2–3°C меньше заданной.
- 5.9.4. **Подбор терморегулятора.** Для регулирования температуры в помещении к инфракрасному обогревателю необходимо подобрать терморегулятор с датчиком температуры по воздуху. Одной из технических характеристик терморегулятора является – значения силы тока (А), т.е. максимальная подключаемая нагрузка. Значение силы тока терморегулятора должно быть на 15–20% больше значения силы тока инфракрасного обогревателя.
- 5.9.5. **ВНИМАНИЕ!** Подключение нескольких инфракрасных обогревателей к одному терморегулятору необходимо проводить через магнитный пускатель, максимальное значение силы тока которого должно быть на 15–20% меньше значения силы тока допустимой терморегулятором.

5.9.6. ВНИМАНИЕ!

При первом включении обогревателя возможно появление характерного запаха дыма из-за сгорания масла с поверхности ТЭНов. Рекомендуется перед установкой включать обогреватель на 10-20 мин. в хорошо проветриваемом помещении.

- После включения и выхода на установившийся режим, прибор начинает излучать инфракрасные лучи и обогревать предметы и тела.
- Для исключения неприятного жженого запаха рекомендуется содержать обогреватель в чистоте, не допуская скапливания пыли

Наименование	Максимальная сила тока(А)
Инфракрасный обогреватель IR-1,0E	4,6 А
Инфракрасный обогреватель IR-1,5E	6,9 А
Инфракрасный обогреватель IR-2,0E	9,1 А
Инфракрасный обогреватель IR-3,0E	4,6 А
Инфракрасный обогреватель IR-4,5E	9,1 А
Инфракрасный обогреватель IR-6,0E	4,6 А

6. ОБСЛУЖИВАНИЕ

- 6.1. Электрообогреватели практически не нуждаются в обслуживании. Для их надежной работы необходимо выполнять только следующие пункты:
- При загрязнении, после обязательного выключения и остывания обогревателя, корпус протирать влажной тряпкой.
 - Проверять исправность контактов кабеля питания, затяжку клеммных разъемов (1 раз в год).

7. ТРАНСПОРТИРОВКА И ХРАНЕНИЕ

- 7.1. Обогреватель в упаковке изготовителя может транспортироваться всеми видами крытого транспорта, с исключением возможных ударов и перемещений внутри транспортного средства.
- 7.2. Обогреватель должен храниться в упаковке изготовителя в закрытом помещении при температуре от плюс 5 до плюс 40 °С и относительной влажности до 65% при температуре 25 °С.
- 7.3. Транспортировка и хранение обогревателей должно соответствовать указаниям манипуляционных знаков на упаковке.

8. ВОЗМОЖНЫЕ НЕИСПРАВНОСТИ И МЕТОДЫ ИХ УСТРАНЕНИЯ

8.1. При устранении неисправностей соблюдайте меры безопасности, изложенные в настоящем руководстве.

Наименование неисправности, внешнее проявление	Вероятная причина	Способ устранения
Отсутствие излучаемого тепла	Отсутствует напряжение в сети или неисправен кабель питания.	Необходимо проверить наличие напряжения в сети и целостность кабеля питания, при необходимости заменить неисправный кабель.
	Не работает разъединитель (выключатель)	Проверить срабатывание выключателя, при необходимости неисправный выключатель заменить.
	Обрыв в цепи питания нагревательных элементов (ТЭН)	Устранить неисправность
Температура нагрева облучаемых поверхностей ниже должного уровня	Неисправен нагревательный элемент (элементы)	Заменить неисправный нагревательный элемент (элементы)

8.2. **ВНИМАНИЕ!** Ремонт и подключение прибора должен производить квалифицированный специалист. Если подключение будет выполнено не квалифицированным специалистом, то это может стать причиной поломки прибора, а также поражением электрическим током или возникновением пожара. Для устранения неисправностей, связанных с заменой деталей и обрывом цепи, обращайтесь в специализированные ремонтные мастерские.

8.3. **ПРИМЕЧАНИЕ:** Дефектом не считать изменение цвета краски в процессе эксплуатации, обращенной к потолку. Корпус из оцинковки.

9. СРОК ЭКСПЛУАТАЦИИ

- 9.1. Срок эксплуатации прибора составляет 8 лет при условии соблюдения соответствующих правил по установке и эксплуатации.
- 9.2. **Гарантия:** Гарантийное обслуживание прибора производится в соответствии с гарантийными обязательствами, перечисленными в гарантийном талоне.
- 9.2. **Комплектация:**
Для обогревателей IR-1,0E, IR-1,5E, IR-2,0E, IR-3,0E, IR-4,5E, IR-6,0E
1. Инфракрасный обогреватель (1)
 2. Руководство по эксплуатации (1)
 3. Гарантийный талон (1)
 4. Упаковка (1)

10. УТИЛИЗАЦИИ

- 10.1. По истечению срока службы прибор должен подвергаться утилизации в соответствии с нормами, правилами и способами, действующими в месте утилизации.

11. СЕРТИФИКАЦИЯ

Товар сертифицирован на территории России органом по сертификации:

рег. № РОСС RU.0001.11АГ98.

№ сертификата: № РОСС RU.АГ98.В02540

Срок действия сертификата: с 12.02.2013 по 11.02.2016.

Товар соответствует требованиям нормативных документов:

ГОСТ Р 52161.2.30-2007

ГОСТ Р 51318.14.1-2006 (р. 4)

ГОСТ Р 51318.14.2-2006 (р. 5,7)

ГОСТ Р 51317.3.2-2006 (р. 6,7)

ГОСТ Р 51317.3.3-2008

Изготовитель: ООО «Ижевский завод тепло вой техники»

426052, г. Ижевск, ул. Лесозаводская, д. 23/110.

12. ПРИЛОЖЕНИЕ А

СХЕМЫ ПОДКЛЮЧЕНИЯ ОБОГРЕВАТЕЛЕЙ К СТАЦИОНАРНОЙ ПРОВОДКЕ



РИС. А1. Обогреватели IR-1,0E, IR-1,5E, IR-2,0E



РИС. А2. Обогреватели IR-3,0E, IR-4,5E, IR-6,0E

СХЕМЫ ПОДКЛЮЧЕНИЯ ОБОГРЕВАТЕЛЕЙ К СТАЦИОНАРНОЙ ПРОВОДКЕ ЧЕРЕЗ ТЕРМОРЕГУЛЯТОР

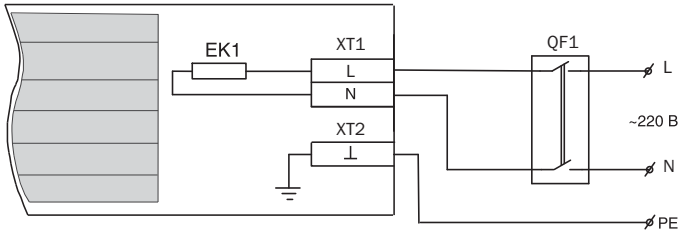

ЕК1, ЕК2, ЕК3 – электронагреватель;
 КМ1 – пускатель магнитный;
 QF1 – выключатель автоматический.

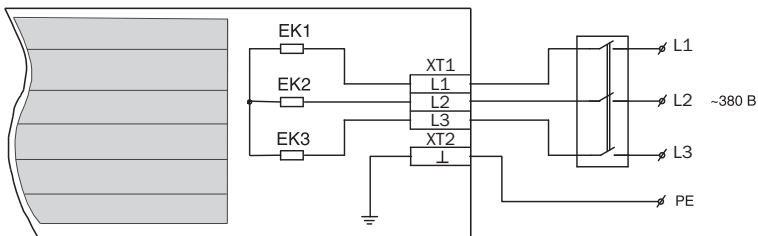
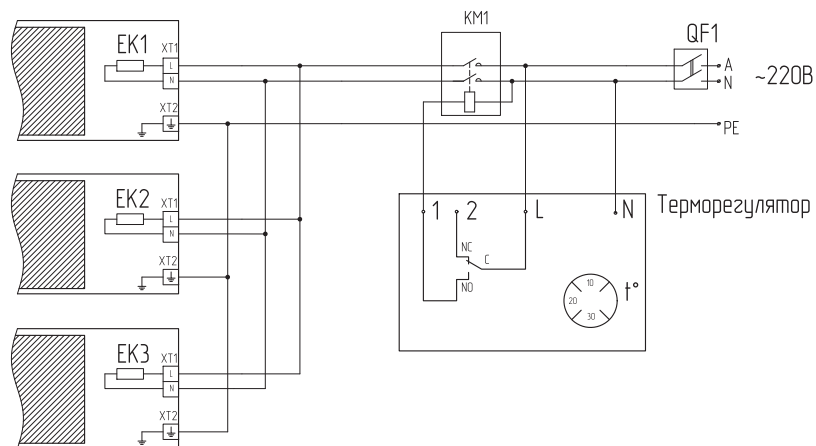
РИС. А3. ОБОГРЕВАТЕЛЬ IR-1,0Е, IR-1,5Е, IR-2,0Е

ПРИМЕЧАНИЕ. Выключатель, терморегулятор в комплект поставки не входят.

13. ПРИЛОЖЕНИЕ Б

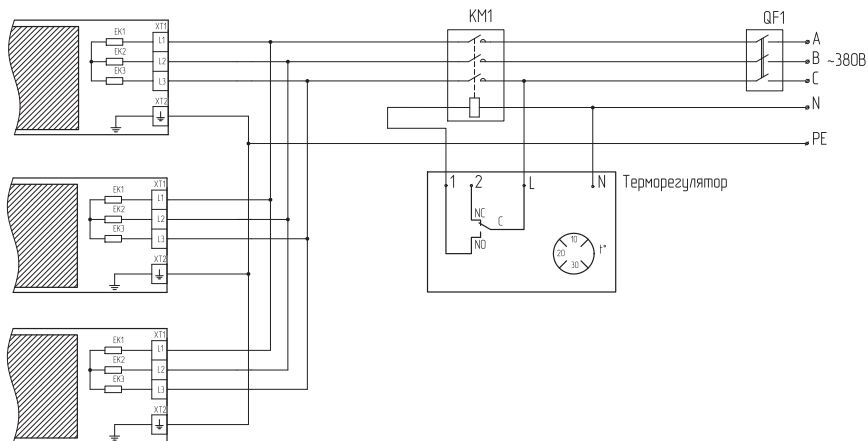

EK1, EK2, EK3 – электроннагреватели;
 XT1; XT2 – колодка клеммная;
 KM1 – пускатель магнитный;
 QF1 – Выключатель автоматический.

РИС. Б1. ОБОГРЕВАТЕЛЬ IR-3,0E, IR-4,5E, IR-6,0E

ПРИМЕЧАНИЕ. Выключатель, пускатель магнитный, терморегулятор в комплект поставки не входят.

14. ГАРАНТИЙНЫЙ ТАЛОН

ПОЗДРАВЛЯЕМ ВАС С ПРИОБРЕТЕНИЕМ!

Внимательно ознакомьтесь с гарантийным талоном и проследите, чтобы он был правильно заполнен и имел штамп продавца. При отсутствии штампа продавца (либо кассового чека с датой продажи) гарантийный срок изделия исчисляется со дня его изготовления.

Тщательно проверяйте внешний вид изделия и его комплектности, все претензии по внешнему виду и комплектности изделия предъявляйте продавцу при покупке изделия.

Для установки (подключения) изделия вы можете воспользоваться услугами квалифицированных специалистов, либо сделать это самостоятельно, воспользовавшись рекомендациями Инструкции по эксплуатации изделия. Однако Продавец, Изготовитель, Уполномоченная изготовителем Организация, не несут ответственность за недостатки изделия, возникшие из-за его неправильной установки (подключения).

Дополнительную информацию об этом и других изделиях Вы можете получить у Продавца. На сайте www.zilon.ru размещены адреса Сервисных Центров, осуществляющих ремонт оборудования ZILON.

Гарантийный срок на прочие изделия составляет 24 (двадцать четыре) месяца со дня продажи изделия Покупателю. В конструкцию, комплектацию или технологию изготовления изделия, с целью улучшения его технических характеристик, могут быть внесены изменения. Такие изменения вносятся в изделие без предварительного уведомления Покупателя и не влекут обязательств по изменению/улучшению ранее выпущенных изделий.

Убедительно просим Вас во избежание недоразумений до установки/эксплуатации изделия внимательно изучить его инструкцию по эксплуатации.

Запрещается вносить в гарантийный талон какие-либо изменения, а также стирать или переписывать какие-либо указанные в нем данные. Настоящая гарантия имеет силу, если Гарантийный талон правильно/четко заполнен и в нем указаны: наименование и модель изделия, его серийные номера, дата продажи, а также имеется подпись уполномоченного лица и штамп Продавца.

Настоящая гарантия распространяется на производственный или конструкционный дефект изделия. Если в течение гарантийного срока в купленном Вами изделии обнаружатся производственный или конструкционный дефекты, Вы вправе в соответствии с действующим законодательством РФ обратиться

за гарантийным обслуживанием в уполномоченный сервисный центр или к Продавцу. Настоящая гарантия включает в себя выполнение уполномоченным сервисным центром или Продавцом ремонтных работ и замену дефектных деталей изделия в уполномоченном сервисном центре или у продавца, либо в месте нахождения Покупателя (по усмотрению уполномоченного сервисного центра или Продавца). Гарантийный ремонт изделия выполняется в срок не более 20 (двадцати) рабочих дней.

Гарантийный срок на комплектующие изделия (детали, которые могут быть сняты с изделия без применения каких-либо инструментов) составляет три месяца со дня продажи изделия Покупателю.

Гарантийный срок на новые комплектующие изделия или составные части, установленные на изделие при гарантийном или платном ремонте, либо приобретенные отдельно от изделия, составляет три месяца со дня выдачи Покупателю изделия по окончании ремонта, либо продажи последнему этих комплектующих/составных частей.

Настоящая гарантия действительна только на территории РФ на изделия, купленные на территории РФ.

Настоящая гарантия не дает права на возмещение и покрытие ущерба, происшедшего в результате переделки или регулировки изделия, без предварительного письменного согласия изготовителя, с целью приведения его в соответствие с национальными или местными техническими стандартами и нормами безопасности, действующими в любой другой стране, кроме РФ, в которой это изделие было первоначально продано.

НАСТОЯЩАЯ ГАРАНТИЯ НЕ РАСПРОСТРАНЯЕТСЯ НА:

- периодическое и сервисное обслуживание изделия (чистку, замену фильтров);
- любые адаптации и изменения изделия, в т.ч. с целью усовершенствования и расширения обычной сферы его применения, которая указана в инструкции по эксплуатации изделия, без предварительного письменного согласия изготовителя.

НАСТОЯЩАЯ ГАРАНТИЯ ТАКЖЕ НЕ ПРЕДОСТАВЛЯЕТСЯ В СЛУЧАЯХ:

- если будет полностью/частично изменен, стерт, удален или будет неразборчив серийный номер изделия;

- использования изделия не по его прямому назначению, не в соответствии с его инструкцией по эксплуатации, в том числе, эксплуатации изделия с перегрузкой или совместно со вспомогательным оборудованием, не рекомендуемым Продавцом (изготовителем);
- наличия на изделии механических повреждений (сколов, трещин и т.д.), воздействий на изделие чрезмерной силы, химически агрессивных веществ, высоких температур, повышенной влажности/запыленности, концентрированных паров;
- ремонта / наладки / инсталляции / адаптации изделия не уполномоченными на то организациями/лицами;
- стихийных бедствий (пожар, наводнение и т.д.) и других причин, находящихся вне контроля Продавца (изготовителя) и Покупателя, которые причинили вред изделию;
- неправильного подключения изделия в электросеть, неисправности электросети и прочих внешних сетей;
- дефектов, возникших вследствие попадания внутрь изделия посторонних предметов, жидкостей (не предусмотренных Инструкцией по эксплуатации), насекомых и продуктов их жизнедеятельности и т.д.;
- неправильного хранения изделия;
- необходимости замены ламп, фильтров, элементов питания, аккумуляторов, предохранителей, а также стеклянных / фарфоровых / матерчатых и перемещаемых вручную деталей и других дополнительных быстроизнашивающихся/сменных деталей (комплектующих) изделия, которые имеют собственный ограниченный период работоспособности, в связи с их естественным износом, или если такая замена предусмотрена конструкцией и не связана с разборкой изделия;
- дефектов системы, в которой изделие использовалось как элемент этой системы.

Покупатель-потребитель предупрежден о том, что в соответствии с п.11 «Перечня непродовольственных товаров надлежащего качества, не подлежащих возврату или обмену на аналогичный товар другого размера, формы, габарита, фасона, расцветки или комплектации» Пост. Правительства РФ от 19.01.1998 №55 он не вправе требовать обмена купленного изделия в порядке ст.25 Закона «О защите прав потребителей» и ст. 502 ГК РФ.

С МОМЕНТА ПОДПИСАНИЯ ПОКУПАТЕЛЕМ ГАРАНТИЙНОГО ТАЛОНА СЧИТАЕТСЯ, ЧТО:

- Вся необходимая информация об изделии и его потребительских свойствах в соответствии со ст. 10 Закона «О защите прав потребителей» предоставлена Покупателю в полном объеме;
- Покупатель получил Инструкцию по эксплуатации купленного изделия на русском языке и _____;

_____;

- Покупатель ознакомлен и согласен с условиями гарантийного обслуживания/особенностями эксплуатации купленного изделия;

- Покупатель претензий к внешнему виду/комплектности/_____ к купленного изделия не имеет.

*Если изделие проверялось
в присутствии Покупателя – «работе»*

ПОКУПАТЕЛЬ:

ПОДПИСЬ:

ДАТА:

Заполняется продавцом



ГАРАНТИЙНЫЙ ТАЛОН
сохраняется у покупателя

Модель _____

Серийный номер _____

Дата продажи _____

Название продавца _____

Адрес продавца _____

Телефон продавца _____

Подпись продавца _____

Печать продавца



Изымается мастером
при обслуживании



**УНИВЕРСАЛЬНЫЙ
ОТРЫВНОЙ ТАЛОН**
на гарантийное обслуживание

Модель _____

Серийный номер _____

Дата приема в ремонт _____

№ заказа-наряда _____

Проявление дефекта _____

Ф.И.О. клиента _____

Адрес клиента _____

Телефон клиента _____

Дата ремонта _____

Подпись мастера _____

Заполняется установщиком



ГАРАНТИЙНЫЙ ТАЛОН
сохраняется у покупателя

Модель _____

Серийный номер _____

Дата продажи _____

Название установщика _____

Адрес установщика _____

Телефон установщика _____

Подпись установщика _____

Печать установщика

Изымается мастером
при обслуживании



**УНИВЕРСАЛЬНЫЙ
ОТРЫВНОЙ ТАЛОН**
на гарантийное обслуживание

Модель _____

Серийный номер _____

Дата приема в ремонт _____

№ заказа-наряда _____

Проявление дефекта _____

Ф.И.О. клиента _____

Адрес клиента _____

Телефон клиента _____

Дата ремонта _____

Подпись мастера _____



Заполняется продавцом



ГАРАНТИЙНЫЙ ТАЛОН
сохраняется у покупателя

Модель _____

Серийный номер _____

Дата продажи _____

Название продавца _____

Адрес продавца _____

Телефон продавца _____

Подпись продавца _____

Печать продавца



Изымается мастером
при обслуживании



**УНИВЕРСАЛЬНЫЙ
ОТРЫВНОЙ ТАЛОН**
на гарантийное обслуживание

Модель _____

Серийный номер _____

Дата приема в ремонт _____

№ заказа-наряда _____

Проявление дефекта _____

Ф.И.О. клиента _____

Адрес клиента _____

Телефон клиента _____

Дата ремонта _____

Подпись мастера _____

Заполняется установщиком



ГАРАНТИЙНЫЙ ТАЛОН
сохраняется у покупателя

Модель _____

Серийный номер _____

Дата продажи _____

Название установщика _____

Адрес установщика _____

Телефон установщика _____

Подпись установщика _____

Печать установщика

Изымается мастером
при обслуживании



**УНИВЕРСАЛЬНЫЙ
ОТРЫВНОЙ ТАЛОН**
на гарантийное обслуживание

Модель _____

Серийный номер _____

Дата приема в ремонт _____

№ заказа-наряда _____

Проявление дефекта _____

Ф.И.О. клиента _____

Адрес клиента _____

Телефон клиента _____

Дата ремонта _____

Подпись мастера _____



