

Handleiding ComfoSense C

Manual ComfoSense C

Betriebsanleitung ComfoSense C

Manuel ComfoSense C

Manuale ComfoSense C

Instrukcja obsługi ComfoSense C

Heating

Cooling

Fresh Air

Clean Air

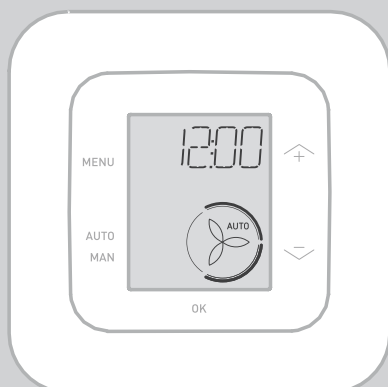

ComfoSense C55

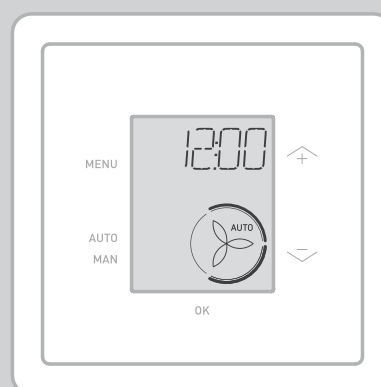

ComfoSense C67

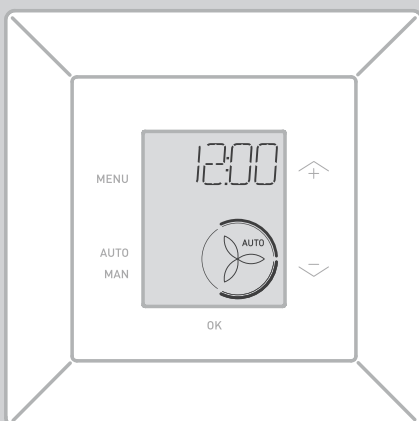

ComfoSense CCH

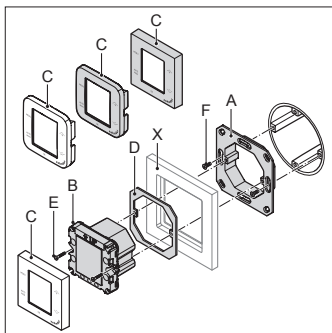

fig.1 - ComfoSense C55

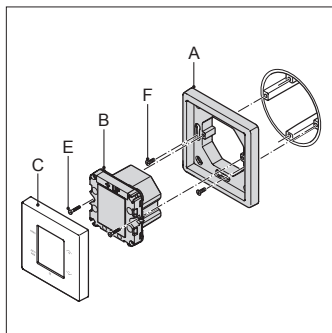

fig.2 - ComfoSense C67

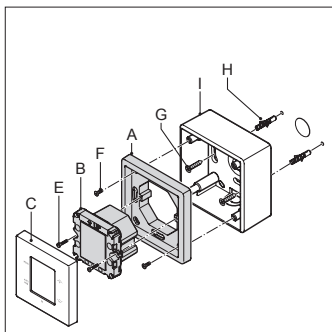

fig.3 - ComfoSense C67mtb

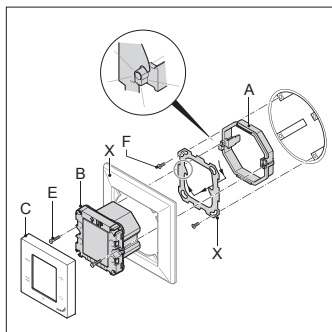

fig.4 - ComfoSense CCH

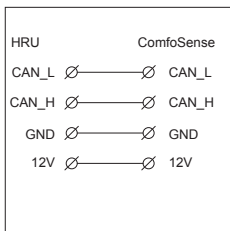

fig.5

Inhoud

1	Inleiding	5
2	Veiligheid	5
3	Gebruik van de ComfoSense C	6
3.1	Basisfuncties	6
3.2	Menunavigatie	6
3.3	Kinderslot	7
3.4	Boost	7
3.5	Ventilatie	8
3.6	Afwezig	8
3.7	ComfoHood	9
3.8	Temperatuurprofiel	10
3.9	Tijdprogramma's	10
3.10	Bypass	11
3.11	ComfoCool	12
3.12	Status	12
3.13	Basisinstellingen	13
3.14	Reset alle taken	14
4	Installatie	14
5	Ingebruikname	15
6	Overzicht van het BASISMENU	16
7	Overzicht van het GEAVANCEERD MENU	17
8	Overzicht van het INSTALLATEUR MENU	18
9	Storingswaarschuwingen	18

Alle rechten voorbehouden

Dit document is met uiterste zorg samengesteld. De uitgever stelt zich echter niet aansprakelijk voor eventuele schade ontstaan als gevolg van ontbrekende of onjuiste informatie in deze handleiding. In geval van een geschil zal de Engelse versie van deze instructies bindend zijn.



Hierbij verklaart Zehnder dat het toestel ComfoSense C in overeenstemming is met de essentiële eisen en de andere relevante bepalingen van richtlijn 1999/5/EG.

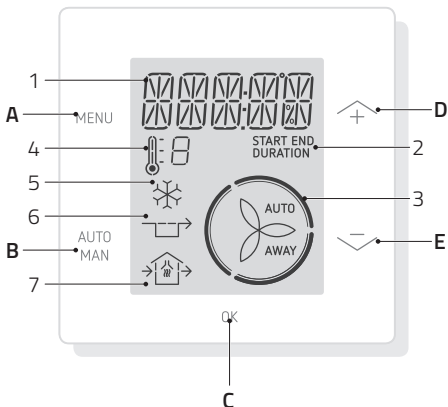

Knoppen

A	MENU	<ul style="list-style-type: none"> Vanuit het hoofdscherm: Het basismenu openen; Vanuit een menu: Eén niveau omhoog in de menustructuur. In de SHIFT-modus: Het geavanceerde menu openen.
B	AUTO MAN	Tussen de AUTO-modus en MANUELE bediening schakelen
C	OK	<ul style="list-style-type: none"> Vanuit een menu: Een instelling of keuze bevestigen; Vanuit het hoofdscherm: De SHIFT-modus activeren:
D	⬆	<ul style="list-style-type: none"> Vanuit het hoofdscherm: Het ventilatiedebiet verhogen; Vanuit een menu: De verhogingswaarden van het menu doorlopen.

E	⬇	<ul style="list-style-type: none"> Vanuit het hoofdscherm: Het ventilatiedebiet verlagen Vanuit een menu: De verlagingwaarden van het menu doorlopen.
---	---	---

Weergave

1	<ul style="list-style-type: none"> Tekst; Tijd; Waarde.
2	<ul style="list-style-type: none"> Status; Toont de starttijd, eindtijd of duur.
3	Debietindicatie
4	Temperatuurprofielindicatie
5	ComfoCool-symbool
6	Bypass-symbool
7	<ul style="list-style-type: none"> Symbool status debiet in/uit; ComfoHood-symbool.

1 Inleiding

De ComfoSense C (hierna genoemd 'apparaat') is een besturingsapparaat voor ventilatietoestellen (hierna genoemd 'ventilatietoestel' of 'toestel') in woonhuizen. Het apparaat kan worden gebruikt voor de ComfoAir Q, Comfort-Vent Q en Aeris NEXT. Het apparaat is ontworpen voor de volgende doeleinden:

1. Voor het instellen van een ventilatietijdprogramma voor het ventilatietoestel (auto);
2. Voor het instellen van het ventilatiedebiet van het ventilatietoestel (manueel);
3. Voor het instellen van andere tijdelijke of vaste instellingen van het ventilatietoestel.

Het apparaat kent 3 verschillende modellen (zoals op de voorpagina weergegeven): ComfoSense CCH, C55 en C67.

Met deze 3 modellen kan het apparaat in bijna ieder standaardframe worden ingebouwd. Daarnaast is de ComfoSense C67 ook verkrijgbaar met een kast voor montage aan de wand.

Gebruik van het toestel

Het toestel mag uitsluitend worden gebruikt als het correct is geïnstalleerd volgens de instructies en richtlijnen van de installatiehandleiding van het toestel. Het apparaat mag niet worden gebruikt door:

- kinderen jonger dan 8 jaar;
- personen met verminderde fysieke vermogens;
- personen met verminderde zintuiglijke vermogens;
- personen met verminderde geestelijke vermogens;
- personen met onvoldoende ervaring en kennis.

Kinderen mogen niet met het toestel spelen.

Door de gebruiker uit te voeren reinigings- en onderhoudswerkzaamheden mogen niet zonder toezicht door kinderen worden uitgevoerd.

Garantie

De fabrikant biedt 24 maanden garantie na installatie tot maximaal 30 maanden na de productiedatum van het apparaat. De garantie komt te vervallen als:

- De installatie niet volgens de van toepassing zijnde voorschriften is uitgevoerd;
- De defecten het gevolg zijn van incorrecte aansluiting, ondeskundig gebruik of vervuiling van het apparaat;
- Niet door de fabrikant geleverde onderdelen zijn gebruikt of reparaties door niet hiervoor bevoegde personen zijn uitgevoerd.

Kosten voor demontage en montage ter plaatse vallen niet onder de garanti voorwaarden. Dit geldt ook voor normale slijtage. De fabrikant behoudt zich het recht voor de constructie en/of configuratie van zijn producten op ieder moment te wijzigen, zonder verplichting tot wijziging van eerder geleverde producten.

2 Veiligheid

Neem altijd de in dit document opgenomen veiligheidsvoorschriften in acht. Het niet in acht nemen van de in dit document opgenomen veiligheidsvoorschriften, waarschuwingen, opmerkingen en instructies kan leiden tot persoonlijk letsel of schade aan het apparaat. Haal voordat u de behuizing van het

apparaat gaat openen de stekker van het ventilatietoestel uit het stopcontact.

Vragen



Neem in geval van vragen contact op met de leverancier. Achterin dit document vindt u een lijst met de contactgegevens van de belangrijkste leveranciers.

3 Gebruik van de ComfoSense C

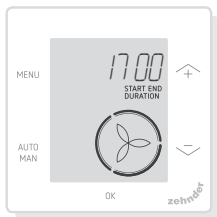
3.1 Basisfuncties



Vanuit het hoofdscherm kunt u de volgende handelingen uitvoeren:

	*	Het ventilatiedebiet verhogen
	*	Het ventilatiedebiet verlagen
MENU		Het basismenu openen

AUTO MAN	Tussen AUTO en MANUEEL schakelen <ul style="list-style-type: none"> ■ AUTO: het toestel wijzigt de instellingen automatisch volgens geprogrammeerde tijdprogramma's; ■ MANUEEL: het toestel stelt het debiet volgens de invoer van de gebruiker in (standen afwezig/1/2/3).
OK	De SHIFT-modus gedurende 3 seconden activeren. Druk binnen deze 3 seconden op MENU om het menu GEAVANCEERD te openen
OK (4x)	Het Kinderslot inschakelen

* Als de AUTO-modus actief is, worden eventuele aanpassingen door de volgende geprogrammeerde tijdprogrammastap onderdrukt. Als geen tijdprogramma is geprogrammeerd, blijven de aanpassingen gedurende twee uur actief. Als een timer actief is, moet u met OK bevestigen. De timer wordt uitgeschakeld.

3.2 Menunavigatie



De onderstaande tabel toont de navigatie voor de menu's BASIS en GEAVANCEERD.

MENU	Het basismenu openen Als een menu actief is, gaat u met de toets MENU één menuonderdeel terug
AUTO MAN	Geen functie
OK	De selectie bevestigen*
⤴	Naar het volgende onderdeel / waarde verhogen
⤵	Naar het vorige onderdeel / waarde verlagen

* Nadat een instelling is opgeslagen, sluit het apparaat automatisch het menu en keert naar het hoofdscherm terug.

3.3 Kinderslot

De knoppen kunnen worden vergrendeld om het per ongeluk wijzigen van de instellingen te voorkomen.

Het kinderslot inschakelen

Druk vanuit het hoofdscherm 4 keer achter elkaar op OK. De tekst CHILD LOCK verschijnt op het hoofdscherm. Als een knop wordt ingedrukt, verschijnt de tekst CHILD LOCK op het hoofdscherm. Alle ingestelde programma's worden volgens het tijdprogramma uitgevoerd.

Het kinderslot uitschakelen

Druk vanuit het hoofdscherm 4 keer achter elkaar op OK. De tekst CHILD LOCK verdwijnt van het hoofdscherm. Alle knoppen worden ontgrendeld.

3.4 Boost

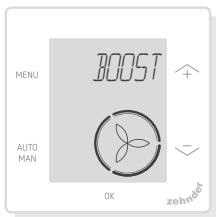

Het ventilatie-debiet kan voor een bepaalde duur op maximum (Boost) worden gezet. Dit kan handig zijn als gedurende een korte tijd extra ventilatie nodig is.

- **TIMER:** het toestel stelt het maximum-debiet voor de ingestelde duur in;
- **OFF:** het toestel keert naar het normale debiet terug.

De Boost inschakelen

1. Druk op MENU. De display toont BOOST.
2. Druk op OK. De display toont TIMER.
3. Druk op OK. De duurindicator knippert.
4. Druk op ⤴ om de duur van de boost te kiezen.
5. Druk op OK om te bevestigen. De display toont SAVED. Als de resterende tijd binnen 2 uur van het einde valt, is deze zichtbaar op het hoofdscherm.

De Boost uitschakelen

De Boost schakelt na de ingestelde tijd automatisch uit.

De Boost direct vanuit het hoofdscherm uitschakelen:

1. Druk op ⤴ of ⤵. De display toont PRESS OK TO STOP TIMER.
2. Druk op OK. De display toont

TIMER ENDED.

Of

1. Druk op MENU. De display toont BOOST.
2. Druk op OK . De display toont OFF.
3. Druk op OK om te bevestigen. De display toont SAVED.

3.5 Ventilatie

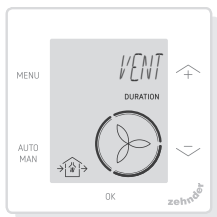

De ventilator voor toevoer \rightarrow (IN) of afvoer \leftarrow (OUT) van het ventilatietoestel kan handmatig worden uitgeschakeld om de luchtcirculatie te regelen. Bijvoorbeeld om te voorkomen dat onprettige luchtjes van buiten naar binnen komen. Bedenk dat het uitschakelen van een ventilator het gebalanceerde ventilatiesysteem in uw huis tijdelijk zal stilleggen.

- BOTH: het toestel start zowel de toevoer- als de afvoerventilator (standaardinstelling);
- IN: het toestel stopt de afvoerventilator voor de ingestelde tijdsduur;
- OUT: het toestel stopt de toevoerventilator voor de ingestelde duur (indien aanwezig).

De toevoer- of afvoerventilator uitschakelen

1. Druk op MENU. De display toont BOOST.

2. Druk op \uparrow of \downarrow om VENT te kiezen.
3. Druk op OK .
4. Druk op \uparrow of \downarrow om OUT of IN te kiezen.
5. Druk op OK om te bevestigen. De duurindicator knippert.
6. Druk op \uparrow of \downarrow om de duur te kiezen.
7. Druk op OK om te bevestigen. De display toont SAVED. Het menu sluit automatisch. Afhankelijk van uw keuze verschijnt \leftarrow (OUT) of \rightarrow (IN) op het hoofdscherm.

Direct beide ventilatoren inschakelen

1. Druk op MENU. De display toont BOOST.
2. Druk op \uparrow of \downarrow om VENT te kiezen.
3. Druk op OK om te bevestigen.
4. Druk op \uparrow of \downarrow om BOTH te kiezen.
5. Druk op OK om te bevestigen. De display toont SAVED. Het menu sluit automatisch. \rightarrow (BOTH) verschijnt op het hoofdscherm.

3.6 Afwezig

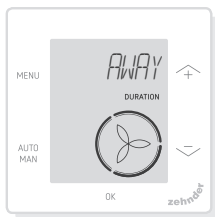

Deze functie zet de ventilatie voor een ingestelde tijdsduur op het laagste toerental.

De AFWEZIG-modus inschakelen

1. Druk op MENU. De display toont

BOOST.

2. Druk op \wedge of \vee om AWAY te kiezen.
3. Druk op OK . De display toont OFF.
4. Druk op \wedge of \vee om UNTIL te kiezen.
5. Druk op OK . De jaarindicator knippert.
6. Druk op \wedge of \vee om het jaar te kiezen.
7. Druk op OK om te bevestigen. De maandindicator knippert.
8. Druk op \wedge of \vee om de maand te kiezen.
9. Druk op OK om te bevestigen. De dagindicator knippert.
10. Druk op \wedge of \vee om de dag te kiezen.
11. Druk op OK om te bevestigen. De uurindicator knippert.
12. Druk op \wedge of \vee om het uur te kiezen.
13. Druk op OK om te bevestigen. De minuutindicator knippert.
14. Druk op \wedge of \vee om de minuten te kiezen.
15. Druk op OK om te bevestigen. De display toont SAVED. AWAY verschijnt op het hoofdscherm.

De AWAY-modus uitschakelen

De AWAY-modus schakelt na de ingestelde tijd automatisch uit.

De AWAY-modus direct uitschakelen:

1. Druk op \wedge of \vee . De display toont OK TO STOP TIMER.
2. Druk op OK om te bevestigen. De display toont TIMER ENDED.

Of

1. Druk op MENU. De display toont BOOST.
2. Druk op \wedge of \vee om AWAY te kiezen.
3. Druk op OK . De display toont OFF.
4. Druk op OK om te bevestigen. De display toont SAVED.

3.7 ComfoHood

(optioneel, indien op het toestel geïnstalleerd)

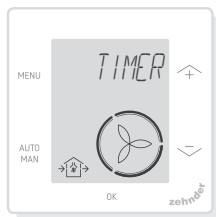

Deze functie is alleen zichtbaar als een ComfoHood (dampkap met sensor) is aangesloten.

De ComfoHood inschakelen

1. Druk op MENU. De display toont BOOST.
2. Druk op \wedge of \vee om HOOD te kiezen.
3. Druk op OK . De display toont TIMER.
4. Druk op OK om te bevestigen.
5. Druk op \wedge of \vee om de duur te kiezen.
6. Druk op OK om te bevestigen. De display toont SAVED. De tekst HOOD verschijnt op het hoofdscherm.

Als de resterende tijd binnen 2 uur van het einde valt, is deze zichtbaar op het hoofdscherm.

De ComfoHood uitschakelen

De dampkaptimer schakelt na de ingestelde tijd automatisch uit. De

ComfoHood-timer direct uitschakelen:

1. Druk op \wedge of \vee . De display toont OK TO STOP TIMER.
2. Druk op OK om te bevestigen. De display toont TIMER ENDED.

Of

1. Druk op MENU. De display toont BOOST.

2. Druk op \uparrow of \downarrow om HOOD te kiezen.
3. Druk op OK . De display toont OFF.
4. Druk op OK om te bevestigen. De display toont SAVED.

3.8 Temperatuurprofiel

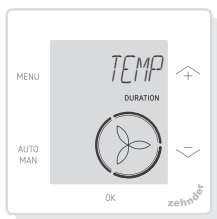

Het ingestelde temperatuurprofiel beïnvloedt de hoeveelheid warmte die het toestel terugwint.

- **WARM:** instellen als u in het algemeen een hogere kamertemperatuur wenst;
 - **NORMAAL:** instellen als u een gemiddelde kamertemperatuur wenst (standaardinstelling);
 - **COOL:** instellen als u in het algemeen een lagere kamertemperatuur wenst;
1. Druk op MENU. De display toont BOOST.
 2. Druk op \uparrow of \downarrow om TEMP. te kiezen.
 3. Druk op OK .
 4. Druk op \uparrow of \downarrow om NORMAAL, COOL of WARM te kiezen.
 5. Druk op OK om te bevestigen. De display geeft SAVED weer.

3.9 Tijdprogramma's

Het onderstaande tijdprogramma dient als voorbeeld:

Prog#	Activiteit	Dag-periode	Tijd	Debiet inst.
St 1	Douchen	MA-VR	7:00 8:00	3
St 2	Niet thuis	MA-VR	09:00 17:00	Afwezig
St 3	Lunch klaar-maken	MA-VR	12:30 13:00	3
St 4	Ontbijt	WEEKLY	6:00 10:00	1
St 5	Lunch	MA-VR	12:0 14:00	2

De tijdprogrammastappen kunnen elkaar overlappen. De kortste tijdprogrammastap is altijd de leidende tijdprogrammastap en onderdrukt een eventuele langere tijdprogrammastap. De tijdprogrammastap met het minste aantal dagen is de leidende tijdprogrammastap.

Een tijdprogramma aanmaken

De procedure voor het toevoegen van stappen aan het tijdprogramma is hetzelfde voor alle tijdprogramma's. Gebruik deze procedure als richtlijn voor het aanmaken van een tijdprogramma:

1. Druk op MENU. De display toont BOOST.
2. Druk op \uparrow of \downarrow om het gewenste tijdprogramma te kiezen, SCHED verschijnt op de display:
 - regelt het ventilatiedebiet;
 - regelt de functie ComfoCool*. (* optioneel, indien op het toestel geïnstalleerd).
3. Druk op OK .
4. Selecteer EDIT en druk op OK .

5. Druk op \wedge of \vee om het gewenste aantal dagen te kiezen:
 - WEEKLY, iedere dag;
 - MA-VR, doordeweeks;
 - ZA-ZO, weekeinden;
 - MONDAY, één dag;
 - ...;
 - ...;
 - SUNDAY
6. Druk op OK, de display geeft START weer.
7. Druk op \wedge of \vee om de gewenste START-tijd (in uren) te kiezen.
8. Druk op OK om te bevestigen.
9. Druk op \wedge of \vee om de gewenste START-tijd (in minuten) te kiezen.
10. Druk op OK om te bevestigen, de display geeft END weer.
11. Druk op \wedge of \vee om de gewenste eind-tijd (in uren) te kiezen.
12. Druk op OK om te bevestigen.
13. Druk op \wedge of \vee om de gewenste eind-tijd (in minuten) te kiezen.
14. Druk op OK om te bevestigen.
15. Druk op \wedge of \vee om de gewenste functie-instelling te kiezen.
16. Druk op OK om te bevestigen. De display toont SAVED.
17. De display keert naar het stappenprogramma terug. Voeg indien nodig volgens dezelfde procedure stappen toe.

Een tijdprogramma of stap verwijderen

Gebruik deze functie om een volledig tijdprogramma of een enkele stap uit een tijdprogramma te verwijderen. Gebruik de RESET-functie om alle tijdprogramma's in één keer te verwijderen.

1. Druk op \wedge of \vee om het gewenste tijdprogramma te kiezen, SCHED verschijnt op de display:
 - SCHED + \odot regelt het ventilatiedebit;
 - SCHED + \ast regelt de ComfoCool-functie.
2. Druk op OK.
3. Selecteer DEL en druk op OK.
4. Druk op \wedge of \vee om de te verwijderen stap te kiezen:
 - verwijdert alle stappen van het tijdprogramma;
 - 1...2 verwijdert de geselecteerde stap uit het tijdprogramma.
5. Druk op OK om te bevestigen.

3.10 Bypass

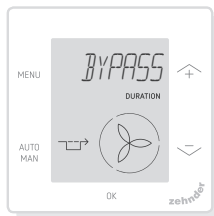

Voor het instellen van de warmteterugwinningregeling van de bypass-functionaliteit voor een bepaalde tijdsduur.

- AUTO: het toestel bestuurt de warmteterugwinningregeling automatisch (standaardinstelling);
- OFF: het toestel verhoogt de warmteterugwinningregeling tot het maximum;
- OPEN: het toestel verlaagt de warmteterugwinningregeling tot het minimum (indien mogelijk wordt buitenlucht direct in de woning toegevoerd).

1. Druk op MENU. De display toont BOOST.
2. Druk op \uparrow of \downarrow om BYPASS te kiezen.
3. Druk op OK .
4. Druk op \uparrow of \downarrow om OFF of OPEN te kiezen.
5. Druk op OK om te bevestigen. De duurindicator knippert.
6. Druk op \uparrow of \downarrow om de duur te kiezen.
7. Druk op OK om te bevestigen. De display toont SAVED. Het menu sluit automatisch.

De timer direct uitschakelen

1. Druk op MENU. De display toont BOOST.
2. Druk op \uparrow of \downarrow om BYPASS te kiezen.
3. Druk op OK om te bevestigen.
4. Druk op \uparrow of \downarrow om AUTO te kiezen.
5. Druk op OK om te bevestigen. De display toont SAVED. Het menu sluit automatisch.

3.11 ComfoCool

(optioneel, indien op het TOESTEL geïnstalleerd)

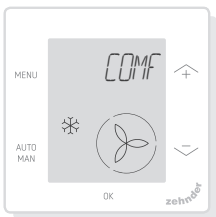

De ComfoCool voor een bepaalde duur stoppen.

- AUTO: het toestel bestuurt de ComfoCool automatisch (standaardinstelling);
- OFF: het toestel stopt de

ComfoCool voor de ingestelde duur.

1. Druk op MENU. De display toont BOOST.
2. Druk op \uparrow of \downarrow om COMFOCOOL te kiezen.
3. Druk op OK .
4. Druk op \uparrow of \downarrow om OFF te kiezen.
5. Druk op OK om te bevestigen. De duurindicator knippert.
6. Druk op \uparrow of \downarrow om de duur te kiezen.
7. Druk op OK om te bevestigen. De display toont SAVED. Het menu sluit automatisch.

De timer direct uitschakelen

1. Druk op MENU. De display toont BOOST.
2. Druk op \uparrow of \downarrow om COMFOCOOL te kiezen.
3. Druk op OK .
4. Druk op \uparrow of \downarrow om AUTO te kiezen.
5. Druk op OK om te bevestigen. De display toont SAVED. Het menu sluit automatisch.

3.12 Status

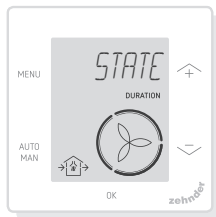

Het STATE-menu openen.
Met deze functie kunt u de huidige instellingen of tijdprogramma's bekijken van:

- FILTER, bekijken binnen hoeveel dagen de filters moeten worden vervangen;
- ERROR, toont de laatste foutcode;
- SCHEDULE VENT;
- SCHEDULE COMFOCOOL*;
- BOOST;
- AWAY;
- HOOD*.

* Optioneel, indien op het toestel geïnstalleerd

1. Druk op MENU. De display toont BOOST.
2. Druk op \uparrow of \downarrow om STATE te kiezen.
3. Druk op OK om het STATE-menu te openen.
4. Druk op \uparrow of \downarrow om één van de bovenstaande opties te kiezen.
5. Druk op OK om te bevestigen.

6. Druk op OK om te bevestigen. De display toont OK TO CONFIRM, MENU TO CANCEL.
7. Druk op OK om te bevestigen.

De tijdweergave van het hoofdscherm in/uitschakelen

1. Druk op MENU. De display toont BOOST.
2. Druk op \uparrow of \downarrow om BASIC te kiezen.
3. Druk op OK. De display toont LANGUAGE.
4. Druk op \uparrow of \downarrow om TIJD te kiezen.
5. Druk op OK. De display toont ON.
6. Druk op \uparrow of \downarrow om ON of OFF te kiezen.
7. Druk op OK om te bevestigen. De display toont SAVED.

De datum en tijd wijzigen

1. Druk op MENU. De display toont BOOST.
2. Druk op \uparrow of \downarrow om BASIS te kiezen.
3. Druk op OK. De display toont LANGUAGE.
4. Druk op \uparrow of \downarrow om CLOK te kiezen.
5. Druk op OK. De jaarindicator knippert.
6. Druk op \uparrow of \downarrow om het jaar te kiezen.
7. Druk op OK om te bevestigen. De maandindicator knippert.
8. Druk op \uparrow of \downarrow om de maand te kiezen.
9. Druk op OK om te bevestigen. De dagindicator knippert.
10. Druk op \uparrow of \downarrow om de dag te kiezen.
11. Druk op OK om te bevestigen. De uurindicator knippert.
12. Druk op \uparrow of \downarrow om het uur te kiezen.

3.13 Basisinstellingen

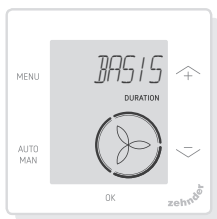

De menutaal wijzigen

1. Druk op MENU. De display toont BOOST.
2. Druk op \uparrow of \downarrow om BASIC te kiezen.
3. Druk op OK. De display toont LANGUAGE.
4. Druk op OK. De display toont ENG.
5. Druk op \uparrow of \downarrow om een taal te kiezen.

13. Druk op OK om te bevestigen. De minuutindicator knippert.
14. Druk op \uparrow of \downarrow om de minuten te kiezen.
15. Druk op OK om te bevestigen. De display toont SAVED.

3.14 Reset alle taken



Reset alle instellingen en tijdprogramma's van het basismenu, maar behoudt alle geprogrammeerde tijdprogramma's:

1. Druk op MENU. De display toont BOOST.
2. Druk op \uparrow of \downarrow om RESET te kiezen.
3. Druk op OK.
4. Druk op \uparrow of \downarrow om KEEP te kiezen.
5. Druk op OK om te bevestigen.
6. De display geeft DONE weer.

Reset alle instellingen en tijdprogramma's van het basismenu en verwijdert alle geprogrammeerde tijdprogramma's. Het toestel reset alle instellingen naar de fabrieksinstellingen.

1. Druk op MENU. De display toont BOOST.
2. Druk op \uparrow of \downarrow om RESET te kiezen.
3. Druk op OK.
4. Druk op \uparrow of \downarrow om DEL te kiezen.
5. Druk op OK om te bevestigen. De display toont DONE.

4 Installatie

Haal voordat u het ventilatietoestel gaat installeren de stekker van het apparaat uit het stopcontact.

Neem altijd de plaatselijke veiligheidsvoorschriften in acht.

Zorg tijdens de montage dat ALLE schroeven goed worden aangedraaid.

(fig. 1 - 5):

1. Bevestig de behuizing voor wandmontage (indien besteld) I met de pluggen H en schroeven G aan de wand.
2. Bevestig het wandframe A met de schroeven (F) aan de wand, de behuizing voor wandmontage (I) of de montageplaat (E).
3. Steek de communicatiekabel door het gewenste ontwerpframe X en stel de maat van het venster (D) af.
4. Sluit de communicatiekabel (fig. 5) op het ventilatietoestel en het apparaat aan.
5. De eisen betreffende de kabel zijn:
 - 2x getwist paar, onbeschermd (bij voorkeur met kleuren die met de kleurcodering van de connectors op het toestel overeenkomen);
 - Stijve (massieve) dragen (niet flexibel type), voor indrukklampen;
 - Specificatie volgens DIN VDE 0281: J-Y(St)Y 2 x 2 x 0,6.
6. Bevestig het toestel (B) (met het formaataanpassingsvenster D) met de schroeven E aan het frame A.
7. Duw de kap C op zijn plaats.

Gebruik bij het vervangen één van de volgende schroeven:

- Geharde en verzinkte stalen schroef 2,2 x12 PT10;
- M2,2x 12 kruisgleuf Plas-Fix 45°.



5 Ingebruikname



Schakel de hoofdvoeding van het ventilatietoestel in. Direct na het inschakelen geeft het apparaat een reeks opstartschermen weer. Ieder scherm wordt 1 seconde weergegeven.

De volgorde van de opstartschermen:

1. Alle pictogrammen worden tegelijk weergegeven;
2. De softwareversie wordt weergegeven;
3. De tekst POWER wordt weergegeven;
4. De tekst OK wordt weergegeven;
5. De tekst COMM wordt weergegeven;
6. De communicatiestatus wordt weergegeven.
 - OK: geldige communicatie, de display toont het hoofdscherm;
 - Zie als een ERROR op de display verschijnt de storingswaarschuwingen.

Stel bij het voor de eerste keer opstarten van het toestel de taal in via  of  en bevestig met OK.

6 Overzicht van het BASISMENU

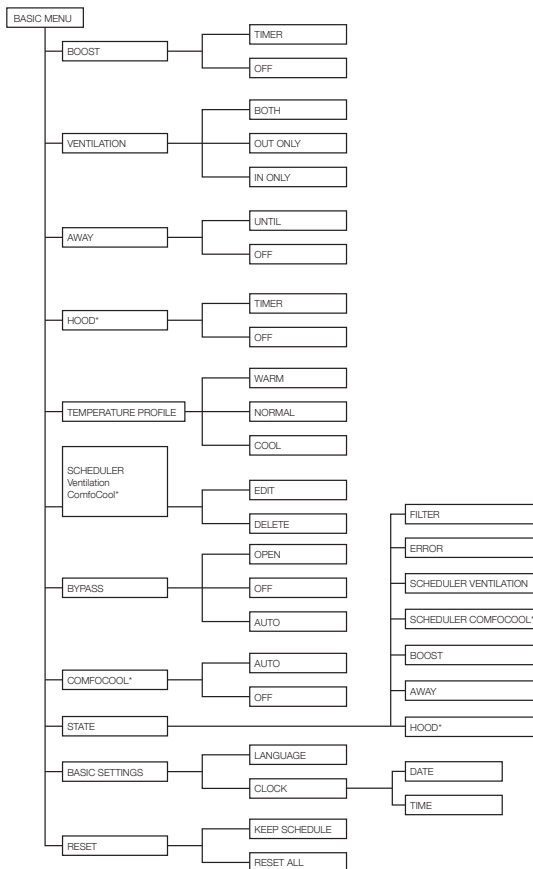

* indien aanwezig

7 Overzicht van het GEAVANCEERD MENU

Menuonderdeel	Functie
ADVANCED SETTINGS geavanceerde instellingen	
SENSOR VENTILATION sensorgestuurde ventilatie	<p>Vereist besturing van de ventilatie op basis van de in het toestel ingebouwde sensoren. De volgende functies kunnen worden ingesteld:</p> <ul style="list-style-type: none">PASSIVE TEMPERATURE, passieve temperatuurACTIVE TEMPERATURE, actieve temperatuurCOMFORT HUMIDITY, comfort vochtigheidPROTECTION HUMIDITY, bewaking luchtvochtigheid <ul style="list-style-type: none">■ ON: voor instelling van permanente activiteit van de geselecteerde functie.■ AUTO ONLY: voor instelling van het toestel op alleen activeren van de geselecteerde functie als het toestel in de AUTO-modus staat.■ OFF: voor instelling van het toestel op nooit activeren van de geselecteerde functie. <p>Zie de handleiding van het toestel.</p>
TEMPERATURE PROFILE temperatuur-profiel	<p>Voor het instellen van het temperatuurprofiel.</p> <ul style="list-style-type: none">■ ADAPTIVE: De gewenste binnentemperatuur waarop het toestel de warmterugwinningsregeling zal aanpassen varieert met het buitenklimaat (adaptieve comforttechnologie). De ingestelde temperatuur kan met 1,5°C vanuit de gemiddelde instelling worden verhoogd of verlaagd door het temperatuurprofiel WARM of KOEL te selecteren; (standaardinstelling).■ FIXED: De gewenste binnentemperatuur waarop het toestel de warmterugwinningsregeling zal aanpassen is vast en niet afhankelijk van het buitenklimaat. De ingestelde temperaturen kunnen voor ieder temperatuurprofiel worden gewijzigd in FIXED PRESETS. <ul style="list-style-type: none">■ WARM: stelt de temperatuur in voor de temperatuurprofielmodus WARM in de VASTE modus (standaard = 24°C of 76°F);■ NORMAAL: stelt de temperatuur in voor de temperatuurprofielmodus NORMAAL in de VASTE modus (standaard = 20°C of 68°F);■ COOL: stelt de temperatuur in voor de temperatuurprofielmodus COOL in de FIXED modus (standaard = 18°C of 64°F).
TEMPERATURE UNIT temperatuur-eenheid	De temperatuurweergave op °C of °F instellen.
SEASON DETECTION Seizoensdetectie	<p>Voor het afstellen van de seizoensdetectie voor bypass.</p> <ul style="list-style-type: none">■ HEAT UNTIL RMOT: Voor het instellen van een RMOT-limiet om te voorkomen dat het toestel het effect van het centrale verwarmingssysteem tegenwerkt.■ COOL ABOVE RMOT: Voor het instellen van een RMOT-limiet om te voorkomen dat het toestel het effect van de airconditioning tegenwerkt.

Menuonderdeel	Functie
RF PAIRING RF koppeling	Voor het aansluiten van een RF-apparaat. <ul style="list-style-type: none"> ■ START: Start de RF-koppelingsprocedure. Kies bij gebruik van meerdere ComfoSense C-apparaten één apparaat die als RF-brug dient waarop de andere RF-sensoren worden aangesloten. ■ DEL: Verwijdert de momenteel gekoppelde RF-apparaten.
RESET TO INSTALLER DEFAULTS reset standaard- instellingen installateur	<ul style="list-style-type: none"> ■ RESET: Alle in dit document genoemde instellingen behalve BASIC SETTINGS, RF PAIRING, RF ON/OFF (basisinstellingen, rf koppeling, rf on/off) worden naar hun standaardwaarden gereset.
DETAILS	
IN - SUPPLY FAN in - toevoer-ventilator	Toont de huidige instellingen van de toevoerventilator.
OUT - EXHAUST FAN uit - afvoerventilator	Toont de huidige instellingen van de afvoerventilator.
BYPASS	Toont de huidige instellingen van de bypass.
COMFOCOOL*	Toont de huidige instellingen van de ComfoCool.
FIRMWARE	Toont de huidige firmwareversie.

8 Overzicht van het INSTALLATEUR MENU

Het installateurmenu openen:

1. Druk op OK .
2. Druk binnen 3 seconden op MENU,
AUTO
3. Druk binnen 3 seconden op MAN .
De display toont CODE.
4. Druk op OK .
5. Voer met behulp van \uparrow 14 in als
toegangscode.
6. Druk op OK om te bevestigen.

Menuonderdeel	Functie
RF	Schakelt RF uit in landen buiten de EU. <ul style="list-style-type: none"> ■ ON: RF is ingeschakeld (standaard) ■ OFF: RF is uitgeschakeld

9 Storingswaar- schuwingen

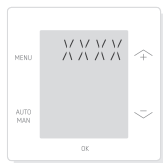

ERROR met een foutcode XXXX :
Raadpleeg als een ERROR op de display
verschijnt de display van het toestel en
de handleiding van het toestel om een
oplossing voor deze fout te vinden.
De display kan meerdere fouten
weergeven.

Contents

1	Introduction	22
2	Safety.....	22
3	Use of the ComfoSense C	23
	3.1 Basic functions.....	23
	3.2 Menu navigation.....	23
	3.3 Child lock.....	23
	3.4 Boost.....	24
	3.5 Ventilation.....	24
	3.6 Away.....	25
	3.7 ComfoHood.....	25
	3.8 Temperature profile.....	26
	3.9 Schedulers.....	26
	3.10 Bypass.....	27
	3.11 ComfoCool.....	28
	3.12 State.....	28
	3.13 Basic settings.....	29
	3.14 Reset all tasks.....	29
4	Installation	30
5	Commissioning.....	30
6	Basic menu overview	31
7	Advanced menu overview.....	32
8	Installer menu overview	33
9	Malfunction alerts.....	33

All rights reserved

This document has been compiled with the utmost care. However, the publisher cannot be held liable for any damage caused as a result of missing or incorrect information in this manual. In case of disputes the English version of these instructions will be binding.



Hereby Zehnder, declares that this ComfoSense C is in compliance with the essential requirements and other relevant provisions of Directive 1999/5/EC

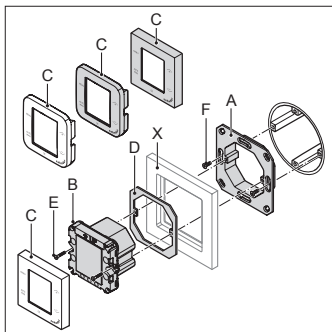

fig 1 - ComfoSense C55

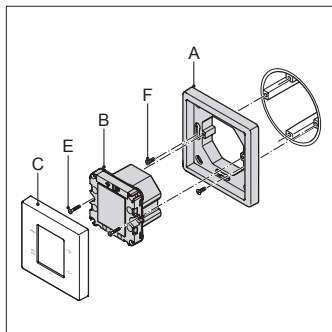

fig 2 - ComfoSense C67

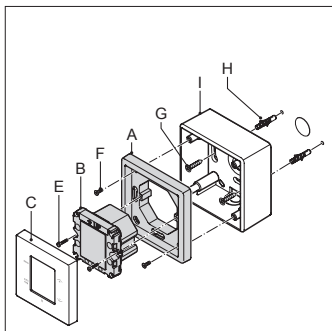

fig 3 - ComfoSense C67mtb

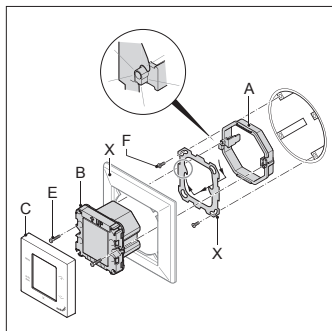

fig 4 - ComfoSense CCH

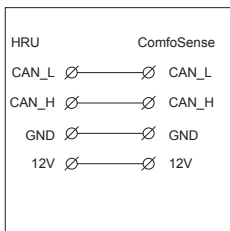
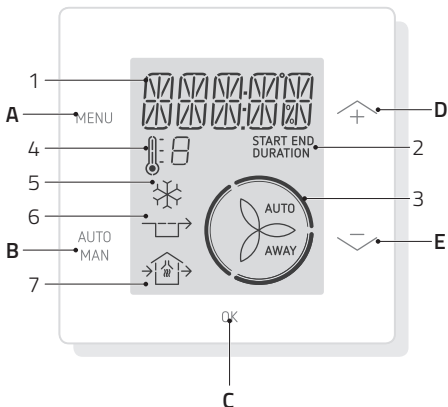

fig 5



Buttons

A	MENU	<ul style="list-style-type: none"> From the main screen: Opens the basic menu; When in a menu: Return one level in the menu-structure; In SHIFT mode: Opens the advanced menu.
B	AUTO MAN	Switch between AUTO mode and MANUAL operation
C	OK	<ul style="list-style-type: none"> When in a menu: Confirm a setting or selection; From the main screen: Activates SHIFT mode.
D	↑	<ul style="list-style-type: none"> From the main screen: Increase the ventilation airflow; When in a menu: Browse through the menu Increase values.

E	↓	<ul style="list-style-type: none"> From the main screen: Decrease the ventilation airflow When in a menu: Browse through the menu Decrease values
---	---	---

Display

1	<ul style="list-style-type: none"> Text; Time; Value.
2	<ul style="list-style-type: none"> Status; Shows the start time, end time or duration.
3	Air flow indication
4	Temperature profile indication
5	ComfoCool symbol
6	Bypass symbol
7	<ul style="list-style-type: none"> Air flow in/out status symbol ; ComfoHood symbol.

1 Introduction

The ComfoSense C (henceforth called “device”) is a control device for residential ventilation units (henceforth called “ventilation unit” or “HRU”). The device can be used for the ComfoAir Q, Comfort-Vent Q, Aeris NEXT. The device is designed for the following purposes:

1. To set a ventilation schedule for the ventilation unit (auto);
2. To set the ventilation airflow of the ventilation unit (manual);
3. To set other temporary or permanent settings of the ventilation unit.

There are 3 different variants of the device (as shown on the front page): ComfoSense CCH, C55, C67. With these 3 variants the device can be built-in in almost every standard frame. In addition, the ComfoSense C67 is also available with a wall-mounting casing.

Use of the unit

The unit may only be used when it is properly installed according to the instructions and guidelines in the installer manual of the unit. The unit cannot be used by:

- children aged less than 8 years;
- persons with reduced physical capabilities;
- persons with reduced sensory capabilities;
- persons with reduced mental capabilities;
- persons with lack of experience and knowledge.

Children shall not play with the appliance. Cleaning and user maintenance shall not be carried out by children without supervision.

Warranty

The manufacturer provides warranty for a period of 24 months after installation to a maximum of 30 months after production date of the device.

The warranty becomes invalid if:

- The installation has not been carried out according to the applicable regulations;
- The defects are due to incorrect connection, inexperienced use or contamination of the device;
- Parts are used that have not been supplied by the manufacturer or repairs are made by unauthorised persons.

On-site dismantling and assembly costs are not covered by the terms of the warranty. This also applies to normal wear and tear. The manufacturer retains the right to change the construction and/or configuration of its products at any time without being obliged to alter previously delivered products.

2 Safety

Always comply with safety regulations in this document. Non-compliance with the safety regulations, warnings, notes and instructions in this document can cause personal injury or damage to the device. Disconnect the ventilation unit from the main power before opening the housing of the device.

Questions



Please contact the supplier if you have any questions. In the back of this document is a list with the contact details of the main suppliers.

3 Use of the ComfoSense C

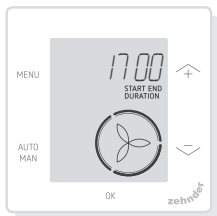
3.1 Basic functions



From the main screen you can perform the following actions:



 *	Increase the ventilation airflow
 *	Decrease the ventilation airflow
MENU	Open the basic menu
AUTO MAN	Toggle between AUTO and MANUAL <ul style="list-style-type: none"> ■ AUTO: unit will change settings automatically according to the programmed schedulers; ■ MANUAL: unit will set the airflow according to the input of the user (preset away/1/2/3).
OK	Activate the SHIFT mode for 3 seconds. Press MENU within these 3 seconds to enter the ADVANCED menu
OK (4x)	Turn on the Child lock

* When AUTO mode is active any adjustments will be overruled by the next programmed scheduler step. If no schedule has been programmed, the adjustment will be active for two hours. When a timer is active you have to confirm with OK. The timer will be deactivated.

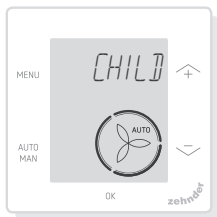
3.2 Menu navigation



The following table shows the navigation for the BASIC and ADVANCED menu.

MENU	Open the basic menu When a menu is active the MENU key will go back one menu-item
AUTO MAN	No function
OK	Confirm the selection*
	Go to the next item / increase value
	Go to the previous item / decrease value

* When a setting is saved, the device automatically closes the menu and returns to the main screen.

3.3 Child lock

The buttons can be locked to prevent accidental changes of the settings.

Turn on the child lock

From the main screen press OK 4 times in a row. The text CHILD LOCK is visible in the main screen. When a button is pressed the text CHILD LOCK is visible in the main screen. All set programs are executed according to schedule.

Turn off the child lock

From the main screen press OK 4 times in a row. The text CHILD LOCK disappears from the main screen. All buttons are unlocked.

3.4 Boost

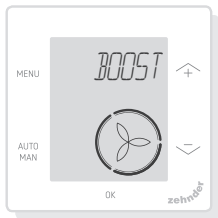

The ventilation airflow can be set to a maximum (Boost) for a specific duration. This can be useful when additional ventilation is needed for a short time.

- **TIMER:** the unit will set the maximum airflow for the set duration;
- **OFF:** the unit will return to the normal airflow.

Turn on the Boost

1. Press MENU. The display shows BOOST.
2. Press OK. The display shows TIMER.
3. Press OK. The duration indicator is blinking.
4. Press \uparrow to choose the duration of the boost.
5. Press OK to confirm. The display shows SAVED. The remaining time is visible if it is within 2 hours from end, on the main screen.

Turn off the Boost

The Boost will automatically turn off after the set time.

To directly turn off the Boost from the main screen:

1. Press \uparrow or \downarrow . The display shows PRESS OK TO STOP TIMER.
2. Press OK. The display shows TIMER ENDED.

Or

1. Press MENU. The display shows BOOST.
2. Press OK. The display shows OFF.
3. Press OK to confirm. The display shows SAVED.

3.5 Ventilation

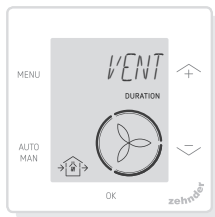

The supply \rightarrow (IN) or extract \leftarrow (OUT) fan of the ventilation unit can be turned off manually, to control the air circulation. For example to keep out unpleasant odors from outside. Bear in mind that switching off a fan will temporarily immobilise your dwelling's balanced ventilation system.

- **BOTH:** the unit will start both supply and extract fan; (default setting)
- **IN:** the unit will stop the extract fan for the set duration;
- **OUT:** the unit will stop the supply fan for the set duration (if available).

Turn off the supply or exhaust fan

1. Press MENU. The display shows BOOST.
2. Press \uparrow or \downarrow to choose VENT.
3. Press OK.
4. Press \uparrow or \downarrow to choose OUT

or IN.

5. Press OK to confirm. The duration indicator is blinking.
6. Press \uparrow or \downarrow to choose the duration.
7. Press OK to confirm. The display shows SAVED. The menu automatically closes. Depending on your choice, \rightarrow (OUT) or \leftarrow (IN) is visible on the main screen.

To directly turn on both fans again

1. Press MENU. The display shows BOOST.
2. Press \uparrow or \downarrow to choose VENT.
3. Press OK to confirm.
4. Press \uparrow or \downarrow to choose BOTH.
5. Press OK to confirm. The display shows SAVED. The menu automatically closes. \rightarrow (BOTH) is visible in the main screen.

3.6 Away

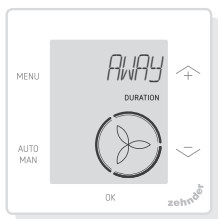

This function turns the ventilation to the lowest speed for a set period of time.

Turn on the Away mode

1. Press MENU. The display shows BOOST.
2. Press \uparrow or \downarrow to choose AWAY.
3. Press OK. The display shows OFF.
4. Press \uparrow or \downarrow to choose UNTIL.
5. Press OK. The year indicator is blinking.
6. Press \uparrow or \downarrow to choose the year.
7. Press OK to confirm. The month indicator is blinking.

8. Press \uparrow or \downarrow to choose the month.
9. Press OK to confirm. The day indicator is blinking.
10. Press \uparrow or \downarrow to choose the day.
11. Press OK to confirm. The hour indicator is blinking.
12. Press \uparrow or \downarrow to choose the hour.
13. Press OK to confirm. The minute indicator is blinking.
14. Press \uparrow or \downarrow to choose the minutes.
15. Press OK to confirm. The display shows SAVED. AWAY is visible on the main screen.

Turn off the Away mode

The Away mode will automatically turn off after the set time.

To directly turn off the Away mode:

1. Press \uparrow or \downarrow . The display shows OK TO STOP TIMER.
2. Press OK to confirm. The display shows TIMER ENDED.

Or

1. Press MENU. The display shows BOOST.
2. Press \uparrow or \downarrow to choose AWAY.
3. Press OK. The display shows OFF.
4. Press OK to confirm. The display shows SAVED.

3.7 ComfoHood

(Optional, if installed on HRU)

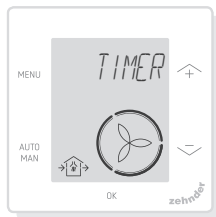

This function is only visible if a ComfoHood (cooker hood with sensor) is connected.

Turn on the ComfoHood

1. Press MENU. The display shows BOOST.
2. Press \uparrow or \downarrow to choose HOOD.
3. Press OK. The display shows TIMER.
4. Press OK to confirm.
5. Press \uparrow or \downarrow to choose the duration.
6. Press OK to confirm. The display shows SAVED. The text HOOD is visible in the main screen.

The remaining time is visible if it is within 2 hours from end, on the main screen.

Turn off the ComfoHood

The Hood Timer automatically turns off after the set time.

To directly turn off the ComfoHood Timer:

1. Press \uparrow or \downarrow . The display shows OK TO STOP TIMER.
2. Press OK to confirm. The display shows TIMER ENDED.

Or

1. Press MENU. The display shows BOOST.
2. Press \uparrow or \downarrow to choose HOOD.
3. Press OK. The display shows OFF.
4. Press OK to confirm. The display shows SAVED.

3.8 Temperature profile

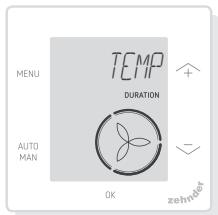

The set temperature profile influences the amount of heat recovery of the unit.

- WARM: set if you prefer generally higher room temperature;

- NORMAL: set if you prefer average room temperature; (default setting)
- COOL: set if you prefer generally lower room temperature.

1. Press MENU. The display shows BOOST.
2. Press \uparrow or \downarrow to choose TEMP.
3. Press OK.
4. Press \uparrow or \downarrow to choose NORMAL, COOL or WARM.
5. Press OK to confirm. The display shows SAVED.

3.9 Schedulers

The following schedule is an example:

Prog#	Activity	Day period	Time	Airflow preset
Step 1	Showering	MO-FR	7:00 8:00	3
Step 2	Not at home	MO-FR	9:00 17:00	Away
Step 3	Making lunch	MO-FR	12:30 13:00	3
Step 4	Breakfast	WEEK	6:00 10:00	1
Step 5	Lunch	MO-FR	12:00 14:00	2

Scheduler steps can overlap each other.















The shortest scheduler step will always be the leading scheduler step and overrule any longer scheduler step.

The scheduler step with the fewest days will be the leading scheduler step.

Make a schedule







The procedure for adding steps to the scheduler is the same for all schedulers. Use this procedure as a guideline to create a schedule:

1. Press MENU. The display shows BOOST.
2. Press \uparrow or \downarrow to choose the wanted scheduler, the display shows SCHED:

-  schedules the ventilation airflow;
 -  schedules the ComfoCool* function. (* Optional, if installed on HRU).
3. Press OK .
 4. Select EDIT, press OK .
 5. Press  or  to choose the required days:
 - WEEKLY, every day;
 - MON-FRI, mid weeks;
 - SA-SUN, weekends;
 - MONDAY, single day;
 - ...;
 - ...;
 - SUNDAY.
 6. Press OK , the display shows START.
 7. Press  or  to choose the required START time (hours).
 8. Press OK to confirm.
 9. Press  or  to choose the required START time (minutes).
 10. Press OK to confirm, the display shows END.
 11. Press  or  to choose the required END time (hours).
 12. Press OK to confirm.
 13. Press  or  to choose the required END time (minutes).
 14. Press OK to confirm.
 15. Press  or  to choose the required function setting.
 16. Press OK to confirm. The display shows SAVED.
 17. The display returns to the step programmer. Add steps if necessary using the same procedure.

Delete a schedule or step

Use this function to delete a complete schedule or a single step from a schedule. To delete all schedulers at once use the RESET function.

1. Press  or  to choose the wanted scheduler, the display shows SCHED:
 - SCHED +  schedules the ventilation airflow;
 - SCHED +  schedules the ComfoCool function.
2. Press OK .
3. Select DEL press OK .
4. Press  or  to choose the step to delete:
 - deletes all steps in the scheduler;
 - 1...2 deletes the selected step from the scheduler.
5. Press OK to confirm.

3.10 Bypass

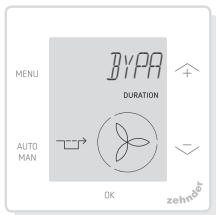

To set the heat recovery control of the bypass functionality for a specific duration.

- AUTO: the unit will control the heat recovery control automatically; (default setting)
- OFF: the unit will increase the heat recovery control to a maximum;
- OPEN: the unit will decrease the heat recovery control to a minimum (if possible outdoor air is supplied directly into the dwelling).

1. Press MENU. The display shows BOOST.
2. Press \uparrow or \downarrow to choose BYPASS.
3. Press OK.
4. Press \uparrow or \downarrow to choose OFF or OPEN.
5. Press OK to confirm. The duration indicator is blinking.
6. Press \uparrow or \downarrow to choose the duration.
7. Press OK to confirm. The display shows SAVED. The menu automatically closes.

To directly turn off the timer

1. Press MENU. The display shows BOOST.
2. Press \uparrow or \downarrow to choose BYPASS.
3. Press OK to confirm.
4. Press \uparrow or \downarrow to choose AUTO.
5. Press OK to confirm. The display shows SAVED. The menu automatically closes.

3.11 ComfoCool

(Optional, if installed on HRU)



To stop the ComfoCool for a specific duration.

- AUTO: the unit will control the ComfoCool automatically; (default setting)
- OFF: the unit will stop the ComfoCool for the set duration.

1. Press MENU. The display shows BOOST.
2. Press \uparrow or \downarrow to choose COMFOCOOL.
3. Press OK.
4. Press \uparrow or \downarrow to choose OFF.
5. Press OK to confirm. The duration indicator is blinking.
6. Press \uparrow or \downarrow to choose the duration.
7. Press OK to confirm. The display shows SAVED. The menu automatically closes.

To directly turn off the timer

1. Press MENU. The display shows BOOST.
2. Press \uparrow or \downarrow to choose COMFOCOOL.
3. Press OK.
4. Press \uparrow or \downarrow to choose AUTO.
5. Press OK to confirm. The display shows SAVED. The menu automatically closes.

3.12 State

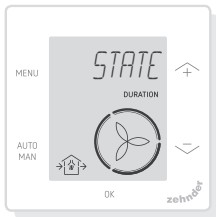

Open the State Menu.

This function allows you to view the current settings or schedules of:

- FILTER, to view within how many days the filters need to be changed.;
- ERROR, shows the last error code.;
- SCHEDULE VENT;
- SCHEDULE COMFOCOOL*;

- BOOST;
- AWAY;
- HOOD*.

* Optional, if installed on HRU

1. Press MENU. The display shows BOOST.
2. Press \uparrow or \downarrow to choose STATE.
3. Press OK to open the Status Menu.
4. Press \uparrow or \downarrow to choose one of the options above.
5. Press OK to confirm.

3.13 Basic settings



Change the menu language

1. Press MENU. The display shows BOOST.
2. Press \uparrow or \downarrow to choose BASIC.
3. Press OK. The display shows LANGUAGE.
4. Press OK. The display shows ENG.
5. Press \uparrow or \downarrow to choose a language.
6. Press OK to confirm. The display shows OK TO CONFIRM, MENU TO CANCEL.
7. Press OK to confirm.

Turn on/off time display on the main screen

1. Press MENU. The display shows BOOST.
2. Press \uparrow or \downarrow to choose BASIC.
3. Press OK. The display shows LANGUAGE.
4. Press \uparrow or \downarrow to choose TIME.
5. Press OK. The display shows ON.

6. Press \uparrow or \downarrow to choose ON or OFF.
7. Press OK to confirm. The display shows SAVED.

Change the date and time

1. Press MENU. The display shows BOOST.
2. Press \uparrow or \downarrow to choose BASIC.
3. Press OK. The display shows LANGUAGE.
4. Press \uparrow or \downarrow to choose CLOCK.
5. Press OK. The year indicator is blinking.
6. Press \uparrow or \downarrow to choose the year.
7. Press OK to confirm. The month indicator is blinking.
8. Press \uparrow or \downarrow to choose the month.
9. Press OK to confirm. The day indicator is blinking.
10. Press \uparrow or \downarrow to choose the day.
11. Press OK to confirm. The hour indicator is blinking.
12. Press \uparrow or \downarrow to choose the hour.
13. Press OK to confirm. The minute indicator is blinking.
14. Press \uparrow or \downarrow to choose the minutes.
15. Press OK to confirm. The display shows SAVED.

3.14 Reset all tasks



Reset all settings and timers of the basic menu, but keep all programmed schedules:

1. Press MENU. The display shows BOOST.
2. Press \uparrow or \downarrow to choose RESET.
3. Press OK.
4. Press \uparrow or \downarrow to choose KEEP.
5. Press OK to confirm.
6. Display shows DONE.

Reset all settings and timers of the basic menu and delete all programmed schedules. The device resets all settings to the factory defaults.

1. Press MENU. The display shows BOOST.
2. Press \uparrow or \downarrow to choose RESET.
3. Press OK.
4. Press \uparrow or \downarrow to choose DEL.
5. Press OK to confirm. The display shows DONE.

4 Installation

Disconnect the ventilation unit from the main power before installing the device. Always follow local safety regulations. During assembly, ensure that ALL screws are tight.

(fig 1 - 5):

1. Attach the wall-mounting casing (if ordered) I with the plugs H and screws G to the wall.
2. Fasten the wall frame A with the screws (F) on the wall, wall-mounting casing (I) or mounting plate (E).
3. Put the communication cable through the wanted design frame X and resize window (D).
4. Plug in the communication cable (fig 5), to connect the ventilation unit and the device.
5. The cable requirements are:
 - 2x twisted pair, unshielded, (preferably in compatible colours with the colour coding of the connectors on the HRU);
 - Stiff (solid) wires (not flexible type), for push-in clamps;

- Specification according to DIN VDE 0281: J-Y(St)Y 2 x 2 x 0,6.
6. Attach the device (B) (with the design frame X and the resize window D) with the screws E to the frame A.
 7. Push the cover C into its place.

To replace, use any of the following screws:

- Hardened and galvanized steel screw 2.2 x12 PT10;
- M2.2x 12 cross recess plan plus-fix45°.

5 Commissioning

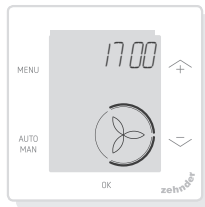

Turn ON the main power of the ventilation unit. The device displays a sequence of start-up screens directly after powering up. Each screen is displayed for 1 second. The sequence of start-up screens:

1. All icons are displayed at once;
2. Software version is displayed;
3. The text POWER is displayed;
4. The text OK is displayed;
5. The text COMM is displayed;
6. The communication status is displayed.

- OK: valid communication, the displays shows the main screen;
 - If an ERROR shows on the display, please see malfunction alerts.
- When the device first starts, set the language using \uparrow or \downarrow and confirm with OK.

6 Basic menu overview

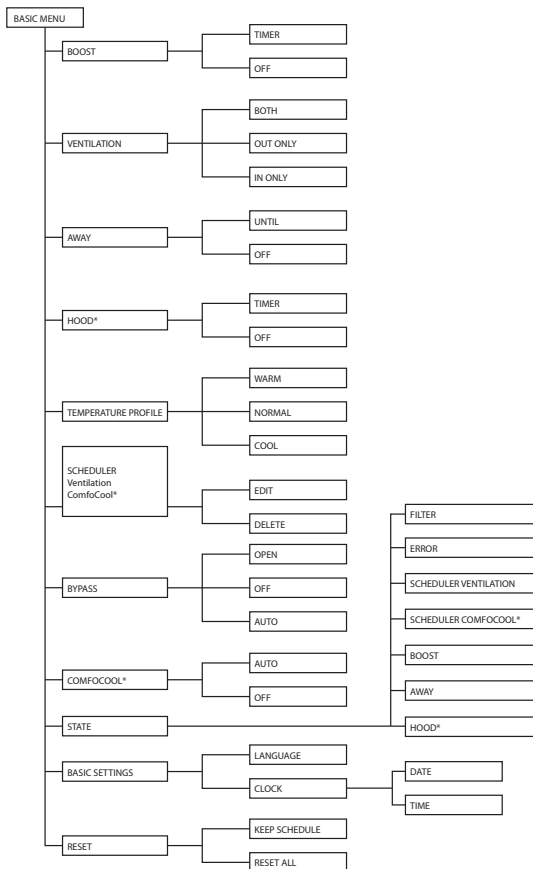

* if available

7 Advanced menu overview

Menu item	Function
ADVANCED SETTINGS	
SENSOR VENTILATION	<p>Demand control ventilation based on the built-in sensors within the HRU. The following functions can be set:</p> <ul style="list-style-type: none"> PASSIVE TEMPERATURE ACTIVE TEMPERATURE COMFORT HUMIDITY PROTECTION HUMIDITY <ul style="list-style-type: none"> ■ ON: to set the selected function to be permanently active. ■ AUTO ONLY: to set the unit to only activate the selected function when it is in AUTO mode. ■ OFF: to set the unit to never activate the selected function. <p>See HRU manual.</p>
TEMPERATURE PROFILE	<p>To set the settings of the temperature profile.</p> <ul style="list-style-type: none"> ■ ADAPTIVE: The desired indoor temperature to which the unit will adjust the heat recovery control varies with the outdoor climate (adaptive comfort technology). The set temperature can be increased or decreased with 1.5°C from the average setting by selecting the WARM or COOL temperature profile; (default setting). ■ FIXED: The desired indoor temperature to which the unit will adjust the heat recovery control is fixed and does not depend on the outdoor climate. The set temperatures can be changed in FIXED PRESETS for each temperature profile. <ul style="list-style-type: none"> ■ WARM: set the temperature for the temperature profile mode WARM in FIXED mode; (Default = 24°C or 76°F). ■ NORMAL: set the temperature for the temperature profile mode NORMAL in FIXED mode; (Default = 20°C or 68°F). ■ COOL: set the temperature for the temperature profile mode COOL in FIXED mode. (Default = 18°C or 64°F).
TEMPERATURE UNIT	<p>Set the temperature display to °C or °F.</p>
SEASON DETECTION	<p>To adjust the season detection for bypass.</p> <ul style="list-style-type: none"> ■ HEAT UNTIL RMOT: To set a RMOT limit to prevent the HRU from counteracting the effect of the central heating system. ■ COOL ABOVE RMOT: To set a RMOT limit to prevent the HRU from counteracting the effect of the air conditioning.
RF PAIRING	<p>To connect an RF device.</p> <ul style="list-style-type: none"> ■ START: Starts the RF pairing procedure. When multiple ComfoSense C devices are used, one should be chosen to act as RF-bridge to connect the RF sensors to. ■ DEL: Deletes the currently paired RF devices.
RESET TO INSTALLER DEFAULTS	<ul style="list-style-type: none"> ■ RESET: All settings mentioned in this document except BASIC SETTINGS, RF PAIRING, RF ON/OFF will be reset to their default values.

Menu item	Function
DETAILS	
IN - SUPPLY FAN	Shows the current settings for the supply fan.
OUT - EXHAUST FAN	Shows the current settings of the exhaust fan.
BYPASS	Shows the current settings for the bypass.
COMFOCOOL*	Shows the current settings for ComfoCool.
FIRMWARE	Shows the current firmware version.

8 Installer menu overview

To access the installer menu:

1. Press **OK**.
2. Press **MENU** within 3 seconds.
3. Press **AUTO** **MAN** within 3 seconds. The display shows **CODE**.
4. Press **OK**.
5. Use **↕** to enter 14 as passcode.
6. Press **OK** to confirm.

Menu item	Function
RF	Switches RF off in countries outside EU. <ul style="list-style-type: none"> ■ ON: RF is on (Default) ■ OFF: RF is off

9 Malfunction alerts



ERROR with an error code **XXXX** :

If an **ERROR** shows on the display, check the HRU display and HRU manual to find a solution for this error.

More than one error can be displayed.



Abb. 1 - ComfoSense C55



Abb. 2 - ComfoSense C67

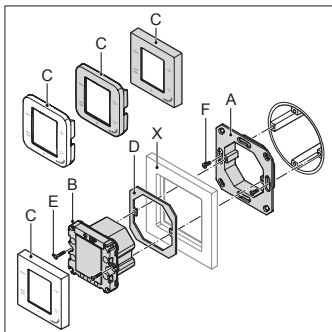

Abb. 3 - ComfoSense C67mtb

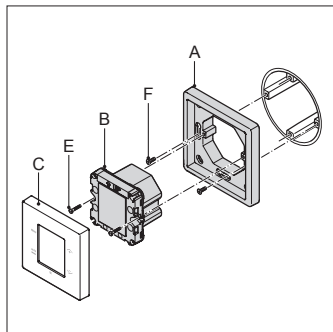

Abb. 4 - ComfoSense CCH

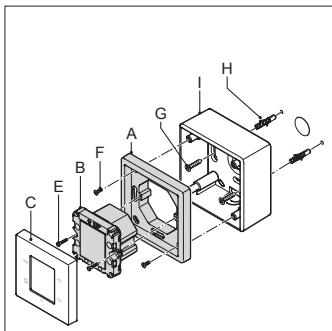

Abb. 5

Inhalt

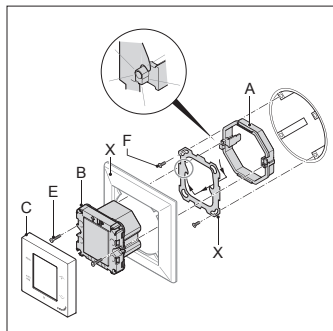
1	Einführung	37
2	Sicherheit.....	38
3	Verwendung des ComfoSense C.....	38
3.1	Grundlegende Funktionen	38
3.2	Menünavigation.....	38
3.3	Kindersicherung	39
3.4	Boost.....	39
3.5	Lüftung	40
3.6	Abwesend.....	40
3.7	ComfoHood	41
3.8	Temperaturprofil	42
3.9	Zeitprogramme.....	42
3.10	Bypass.....	44
3.11	ComfoCool.....	44
3.12	Status	45
3.13	Grundeinstellungen	45
3.14	Alle Einstellungen zurücksetzen	46
4	Installation	47
5	Inbetriebnahme	47
6	Übersicht über das Basismenü	48
7	Übersicht über das erweiterte Menü.....	49
8	Übersicht über das Monteur-Menü	50
9	Störungsmeldungen.....	50

Alle Rechte vorbehalten.

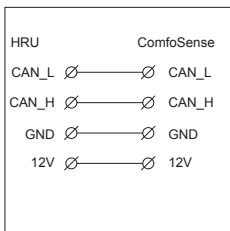
Dieses Dokument wurde mit äußerster Sorgfalt zusammengestellt. Der Herausgeber kann jedoch nicht für eventuelle Schäden haftbar gemacht werden, die durch fehlende oder falsche Information in diesem Handbuch entstanden sind. In Zweifelsfällen ist die englische Version dieser Anleitung verbindlich.



Hiermit erklärt Zehnder, dass sich dieser/diese/dieses ComfoSense C in Übereinstimmung mit den grundlegenden Anforderungen und den anderen relevanten Vorschriften der Richtlinie 1999/5/EG befindet.

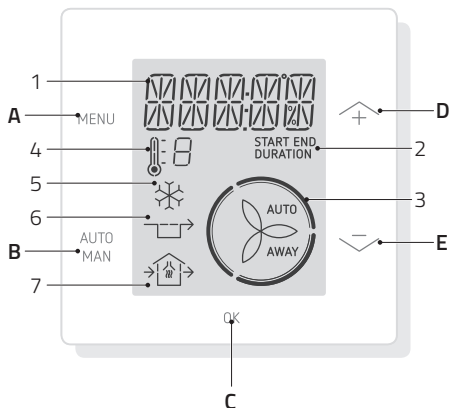

Tasten		
A	MENU	<ul style="list-style-type: none"> Vom Hauptbildschirm aus: <ul style="list-style-type: none"> Öffnet das Basismenü Wenn Sie sich in einem Menü befinden: <ul style="list-style-type: none"> Eine Ebene in der Menüstruktur zurück Im SHIFT-Modus <ul style="list-style-type: none"> Öffnet das erweiterte Menü
B	AUTO MAN	Umschaltung zwischen dem AUTO-Modus und dem MANUELLEN Betrieb
C	OK	<ul style="list-style-type: none"> Wenn Sie sich in einem Menü befinden: <ul style="list-style-type: none"> Bestätigung einer Einstellung oder Auswahl Vom Hauptbildschirm aus: <ul style="list-style-type: none"> Aktiviert den SHIFT-Modus
D	↕	<ul style="list-style-type: none"> Vom Hauptbildschirm aus: <ul style="list-style-type: none"> Erhöhung des Luftstroms Wenn Sie sich in einem Menü befinden: <ul style="list-style-type: none"> Durch das Menü blättern Werte erhöhen

E	↕	<ul style="list-style-type: none"> Vom Hauptbildschirm aus: <ul style="list-style-type: none"> Verringerung des Luftstroms Wenn Sie sich in einem Menü befinden: <ul style="list-style-type: none"> Durch das Menü blättern Werte verringern
Anzeige		
1		<ul style="list-style-type: none"> Text Zeit Wert
2		<ul style="list-style-type: none"> Status Zeigt die Startzeit, Endzeit oder Dauer
3		Luftstromanzeige
4		Temperaturprofilanzeige
5		ComfoCool-Symbol
6		Bypass-Symbol
7		<ul style="list-style-type: none"> Statussymbol für Luftstrom hinein/ heraus ComfoHood-Symbol.

1 Einführung

Beim ComfoSense C (nachstehend als "Bedieneinheit" bezeichnet) handelt es sich um ein Steuergerät für Wohnraumlüftungseinheiten (nachstehend als Lüftungsgerät. Die Bedieneinheit kann für ComfoAir Q verwendet werden. Die Bedieneinheit wurde für folgende Zwecke konzipiert:

1. Zur Einstellung eines Lüftungs-Zeitprogramms für die Lüftungseinheit (auto)
2. Zur Einstellung des Luftstroms der Lüftungseinheit (manuell)
3. Zur Einstellung anderer vorübergehender oder dauerhafter Einstellungen der Lüftungseinheit

Es stehen drei verschiedene Varianten der Bedieneinheit zur Verfügung (siehe Vorderseite): ComfoSense CCH, C55, C67.

Mit diesen drei Varianten kann die Bedieneinheit in fast jeden Standardrahmen eingebaut werden. Des Weiteren ist der ComfoSense C67 auch mit einem Wandmontagegehäuse verfügbar.

Verwendung der Bedieneinheit

Die Bedieneinheit darf nur verwendet werden, wenn sie ordnungsgemäß entsprechend den Anweisungen und Richtlinien im Installationshandbuch der Bedieneinheit installiert ist. Die Bedieneinheit darf nicht verwendet werden von:

- Kindern unter 8 Jahren
- Personen mit eingeschränkten körperlichen Fähigkeiten
- Personen mit eingeschränkten sensorischen Fähigkeiten
- Personen mit eingeschränkten geistigen Fähigkeiten

- Personen mit einem Mangel an Erfahrung oder Kenntnissen

Kinder dürfen mit dem Bedieneinheit nicht spielen.

Die Reinigung und Wartung seitens des Benutzers darf nur von Kindern ausgeführt werden, wenn diese dabei beaufsichtigt werden.

Garantie

Der Hersteller bietet eine Garantie über einen Zeitraum von 24 Monaten nach der Installation bis maximal 30 Monaten nach dem Produktionsdatum des Bedieneinheits.

Die Garantie erlischt unter folgenden Bedingungen:

- Die Installation wurde nicht gemäß den geltenden Richtlinien ausgeführt
- Die Schäden sind durch einen falschen Anschluss, einen unfachmännischen Gebrauch oder eine Verschmutzung des Bedieneinheits entstanden
- Es wurden Teile verwendet, die nicht vom Hersteller geliefert wurden, oder es wurden Reparaturen von hierzu nicht befugten Personen durchgeführt

Die Kosten für die vor-Ort-Demontage und Montage sind nicht von den Garantiebedingungen gedeckt. Dies gilt auch für den normalen Verschleiß und die normale Abnutzung. Der Hersteller behält sich das Recht vor, jederzeit Konstruktionsänderungen und/oder Konfigurationsänderungen seiner Produkte durchzuführen, ohne dabei die Verpflichtung einzugehen, zuvor gelieferte Produkte zu ändern.

2 Sicherheit

Halten Sie sich stets an die Sicherheitsrichtlinien in diesem Dokument. Die Missachtung der Sicherheitsrichtlinien, Warnhinweise, Hinweise und Anweisungen in diesem Dokument kann Personenverletzungen oder Schäden am Bedieneinheit verursachen.

Trennen Sie die Lüftungseinheit von der Netzspannung, bevor Sie das Bedieneinheitgehäuse öffnen.

Fragen

Bitte wenden Sie sich bei Fragen an den Lieferanten. Am Ende des Dokuments befindet sich eine Liste mit den Kontaktdetails der Hauptlieferanten.

3 Verwendung des ComfoSense C

3.1 Grundlegende Funktionen

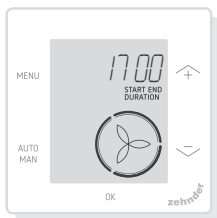

Vom Hauptbildschirm aus können Sie folgende Aktionen durchführen:

	* Erhöhung des Luftstroms
	* Verringerung des Luftstroms
MENU	Öffnen des Basismenüs

AUTO MAN	Umschaltung zwischen AUTO und MANUELL <ul style="list-style-type: none"> ■ AUTO: Die Einheit ändert die Einstellungen entsprechend der programmierten Zeitprogramme automatisch ■ MANUELL: Die Einheit stellt den Luftstrom entsprechend der Eingabe des Benutzers ein (Voreinstellung abwesend/1/2/3)
OK	Aktivieren Sie 3 Sekunden lang den SHIFT-Modus. Drücken Sie innerhalb dieser 3 Sekunden auf MENU, um das ADVANCED-MENÜ (ERWEITERT) aufzurufen
OK (4x)	Einschalten der Kindersicherung

* Wenn der AUTO-Modus aktiv ist, werden eventuelle Einstellungen vom nächsten programmierten Zeitprogramm-Schritt außer Kraft gesetzt. Falls kein Zeitprogramm programmiert wurde, ist die Einstellung zwei Stunden lang aktiv. Wenn ein Timer aktiv ist, müssen Sie mit OK bestätigen. Der Timer wird deaktiviert.

3.2 Menünavigation

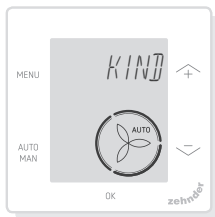

Die folgende Tabelle zeigt die Navigation für das BASIS- und das ERWEITERT-Menü.

MENU	Öffnen des Basismenüs Wenn ein Menü aktiv ist, springt die MENU-Taste eine Menüfunktion zurück
AUTO MAN	Keine Funktion
OK	Auswahl bestätigen*
⬆+	Nächste Funktion aufrufen / Wert erhöhen
⬇	Vorherige Funktion aufrufen / Wert verringern

* Wenn eine Einstellung gespeichert wird, schließt das Bedieneinheit automatisch das Menü und springt zum Hauptbildschirm zurück.

3.3 Kindersicherung

Die Tasten können gesperrt werden, um unbeabsichtigte Änderungen der Einstellungen zu verhindern.

Einschalten der Kindersicherung

Drücken Sie vom Hauptbildschirm aus 4 Mal hintereinander auf OK. Nun ist der Text KINDERSICHERUNG im Hauptbildschirm zu sehen. Wird eine Taste gedrückt, ist der Text KINDERSICHERUNG im Hauptbildschirm zu sehen. Alle eingestellten Programme werden planmäßig ausgeführt.

Ausschalten der Kindersicherung

Drücken Sie vom Hauptbildschirm aus 4 Mal hintereinander auf OK. Der Text KINDERSICHERUNG verschwindet vom Hauptbildschirm. Alle Tasten sind nun entsperrt.

3.4 Boost

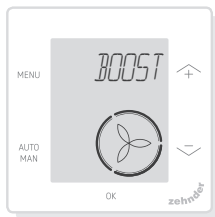

Der Luftstrom kann eine bestimmte Dauer auf das Maximum (BOOST) eingestellt werden. Dies kann nützlich sein, wenn für einen kurzen Zeitraum zusätzliche Lüftung erforderlich sein sollte.

- **TIMER:** Die Einheit stellt den maximalen Luftstrom für die festgelegte Dauer ein
- **AUS:** Die Einheit schaltet auf den normalen Luftstrom zurück

Einschalten der Boost-Funktion

1. Drücken Sie auf MENU. Auf der Anzeige erscheint BOOST
2. Drücken Sie auf OK. Auf der Anzeige erscheint TIMER
3. Drücken Sie auf OK. Die Dauer-Anzeige blinkt
4. Drücken Sie auf ⬆+, um die Dauer der Boost-Funktion zu wählen
5. Drücken Sie zur Bestätigung auf OK. Auf der Anzeige erscheint GESPEICHERT. Die verbleibende Zeit ist auf dem Hauptbildschirm zu sehen, wenn diese innerhalb von 2 Stunden bis zum Ende liegt

Ausschalten der Boost-Funktion

Die Boost-Funktion schaltet nach der eingestellten Zeit automatisch ab. Um die Boost-Funktion direkt vom Hauptbildschirm aus abzuschalten:

1. Drücken Sie auf ⬆+ oder ⬇.

Auf der Anzeige erscheint TIMER
ABBRECHEN



2. Drücken Sie auf OK . Auf der Anzeige erscheint TIMER
ABGELAUFEN

Oder

1. Drücken Sie auf MENU. Auf der Anzeige erscheint BOOST
2. Drücken Sie auf OK . Auf der Anzeige erscheint AUS
3. Drücken Sie zur Bestätigung auf OK . Auf der Anzeige erscheint GESPEICHERT

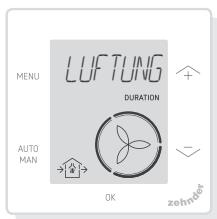







3.5 Lüftung







Der Zu-  (IN) oder Abluftlüfter  (OUT) der Lüftungseinheit kann manuell ausgeschaltet werden, um die Luftzirkulation zu regeln. Beispielsweise um unangenehme Gerüche draußen zu halten. Beachten Sie hierbei aber, dass das Ausschalten eines Lüfters kurzzeitig das ausgeglichene Lüftungssystem ihrer Wohnung außer Kraft setzt.

- BOTH: Die Einheit startet sowohl den Zu- als auch Abluftlüfter (Voreinstellung)
- IN: Die Einheit stoppt den Abluftlüfter für die eingestellte Dauer
- OUT: Die Einheit stoppt den Zuluftlüfter für die eingestellte Dauer (falls verfügbar)

Ausschalten des Zu- oder Abluftlüfters

1. Drücken Sie auf MENU. Auf der Anzeige erscheint BOOST
2. Drücken Sie auf  oder , um LUEFTUNG zu wählen
3. Drücken Sie auf OK
4. Drücken Sie auf  oder , um OUT oder IN zu wählen
5. Drücken Sie zur Bestätigung auf OK . Die Dauer-Anzeige blinkt
6. Drücken Sie auf  oder , um die Dauer zu wählen
7. Drücken Sie zur Bestätigung auf OK . Auf der Anzeige erscheint GESPEICHERT. Das Menü schließt automatisch. Je nach Ihrer Wahl erscheint  (OUT) oder  (IN) auf dem Hauptbildschirm

Um beide Lüfter direkt wieder einzuschalten

1. Drücken Sie auf MENU. Auf der Anzeige erscheint BOOST
2. Drücken Sie auf  oder , um LUEFTUNG zu wählen
3. Drücken Sie zur Bestätigung auf OK
4. Drücken Sie auf  oder , um BOTH zu wählen
5. Drücken Sie zur Bestätigung auf OK . Auf der Anzeige erscheint GESPEICHERT. Das Menü schließt automatisch.  BOTH erscheint auf dem Hauptbildschirm

3.6 Abwesend

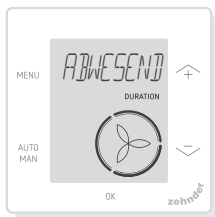

Diese Funktion schaltet die Lüftung für eine eingestellte Zeitspanne auf die niedrigste Geschwindigkeit.

Einschalten des Abwesend-Modus

1. Drücken Sie auf MENU. Auf der Anzeige erscheint BOOST
2. Drücken Sie auf \wedge oder \vee , um ABWESEND zu wählen
3. Drücken Sie auf OK. Auf der Anzeige erscheint AUS
4. Drücken Sie auf \wedge oder \vee , um BIS zu wählen
5. Drücken Sie auf OK. Die Jahr-Anzeige blinkt
6. Drücken Sie auf \wedge oder \vee , um das Jahr zu wählen
7. Drücken Sie zur Bestätigung auf OK. Die Monat-Anzeige blinkt
8. Drücken Sie auf \wedge oder \vee , um den Monat zu wählen
9. Drücken Sie zur Bestätigung auf OK. Die Tag-Anzeige blinkt
10. Drücken Sie auf \wedge oder \vee , um den Tag zu wählen
11. Drücken Sie zur Bestätigung auf OK. Die Stunden-Anzeige blinkt
12. Drücken Sie auf \wedge oder \vee , um die Stunde zu wählen
13. Drücken Sie zur Bestätigung auf OK. Die Minuten-Anzeige blinkt
14. Drücken Sie auf \wedge oder \vee , um die Minuten zu wählen
15. Drücken Sie zur Bestätigung auf OK. Auf der Anzeige erscheint GESPEICHERT. ABWESEND erscheint auf dem Hauptbildschirm

Ausschalten des Abwesend-Modus

Der Abwesend-Modus schaltet nach der eingestellten Zeit automatisch aus. Um den Abwesend-Modus direkt abzuschalten:

1. Drücken Sie auf \wedge oder \vee . Auf der Anzeige erscheint TIMER ABBRECHEN
2. Drücken Sie zur Bestätigung auf

OK. Auf der Anzeige erscheint TIMER ABGELAUFEN

Oder

1. Drücken Sie auf MENU. Auf der Anzeige erscheint BOOST
2. Drücken Sie auf \wedge oder \vee , um ABWESEND zu wählen
3. Drücken Sie auf OK. Auf der Anzeige erscheint AUS
4. Drücken Sie zur Bestätigung auf OK. Auf der Anzeige erscheint GESPEICHERT

3.7 ComfoHood

(Option in Deutschland nicht verfügbar)

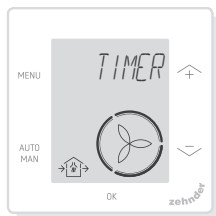

Diese Funktion ist nur zu sehen, wenn eine ComfoHood (Dunstabzugshaube mit Sensor) angeschlossen ist.

Einschalten der ComfoHood

1. Drücken Sie auf MENU. Auf der Anzeige erscheint BOOST
2. Drücken Sie auf \wedge oder \vee , um HOOD zu wählen
3. Drücken Sie auf OK. Auf der Anzeige erscheint TIMER
4. Drücken Sie zur Bestätigung auf OK
5. Drücken Sie auf \wedge oder \vee , um die Dauer zu wählen
6. Drücken Sie zur Bestätigung auf OK. Auf der Anzeige erscheint GESPEICHERT. Nun ist der Text HOOD im Hauptbildschirm zu sehen

Die verbleibende Zeit ist auf dem Hauptbildschirm zu sehen, wenn diese innerhalb von 2 Stunden bis zum Ende liegt.

Ausschalten der ComfoHood

Der Hauben-Timer schaltet nach der eingestellten Zeit automatisch ab.

Um den ComfoHood-Timer direkt abzuschalten:

1. Drücken Sie auf \uparrow oder \downarrow . Auf der Anzeige erscheint OK TIMER ABBRECHEN
2. Drücken Sie zur Bestätigung auf OK. Auf der Anzeige erscheint TIMER ABGELAUFEN

Oder

1. Drücken Sie auf MENU. Auf der Anzeige erscheint BOOST
2. Drücken Sie auf \uparrow oder \downarrow , um HAUBE zu wählen
3. Drücken Sie auf OK. Auf der Anzeige erscheint AUS
4. Drücken Sie zur Bestätigung auf OK. Auf der Anzeige erscheint GESPEICHERT

3.8 Temperaturprofil

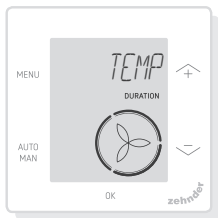

Das eingestellte Temperaturprofil beeinflusst das Ausmaß der Wärmerückgewinnung der Einheit.

- WARM: Einstellen, falls Sie im Allgemeinen eine höhere Raumtemperatur bevorzugen
- NORMAL: Einstellen, falls

Sie eine durchschnittliche Raumtemperatur bevorzugen (Voreinstellung)

- KUEHL: Einstellen, falls Sie im Allgemeinen eine niedrigere Raumtemperatur bevorzugen

1. Drücken Sie auf MENU. Auf der Anzeige erscheint BOOST
2. Drücken Sie auf \uparrow oder \downarrow , um TEMP zu wählen
3. Drücken Sie auf OK
4. Drücken Sie auf \uparrow oder \downarrow , um NORMAL, KUEHL oder WARM zu wählen
5. Drücken Sie zur Bestätigung auf OK. Auf der Anzeige erscheint GESPEICHERT

3.9 Zeitprogramme

Das folgende Zeitprogramm dient als Beispiel:

Schr.	Aktivität	Tagesperiode	Zeit	Luftstrom-Voreinstellung
Schr. 1	Duschen	MO-FR	07:00 08:00	3
Schr. 2	Nicht daheim	MO-FR	09:00 17:00	Abwesend
Schr. 3	Mittagessen zubereiten	MO-FR	12:30 13:00	3
Schr. 4	Frühstück	WOCHE	06:00 10:00	1
Schr. 5	Mittagessen	MO-FR	12:00 14:00	2













Zeitprogramm-Schritte können sich gegenseitig überlappen. Der kürzeste Zeitprogramm-Schritt ist immer der führende Zeitprogramm-Schritt, der jeden längeren Zeitprogramm-Schritt außer Kraft setzt.

Der Zeitprogramm-Schritt mit den wenigsten Tagen ist der führende Zeitprogramm-Schritt.





Erstellen eines Zeitprogramms

Die Vorgehensweise zum Hinzufügen von Schritten in ein Zeitprogramm ist für alle Zeitprogramme identisch.

Verwenden Sie diese Vorgehensweise als Leitfaden zur Erstellung eines Zeitprogramms:





1. Drücken Sie auf MENU. Auf der Anzeige erscheint BOOST
2. Drücken Sie auf  oder , um das gewünschte Zeitprogramm zu wählen. Auf der Anzeige erscheint ZEITPROGRAMM:
 -  erstellt das Zeitprogramm für den Luftstrom
 -  erstellt das Zeitprogramm für die ComfoCool* Funktion. * (Optional, falls auf der HRU installiert)
3. Drücken Sie auf OK
4. Wählen Sie AENDERN, drücken Sie auf OK
5. Drücken Sie auf  oder , um die gewünschten Tage zu wählen:
 - WÖCHENTLICH, jeden Tag
 - MO-FR, Wochenmitte
 - SA-SO, Wochenenden
 - MONTAG, einzelner Tag
 - ...
 - ...
 - SONNTAG
6. Drücken Sie auf OK ; auf der Anzeige erscheint STARTEN
7. Drücken Sie auf  oder , um die gewünschte START-Zeit (Stunden) zu wählen
8. Drücken Sie zur Bestätigung auf OK
9. Drücken Sie auf  oder , um die gewünschte START-Zeit (Minuten) zu wählen
10. Drücken Sie zur Bestätigung auf OK ; auf der Anzeige erscheint ABGELAUFEN
11. Drücken Sie auf  oder ,

um die gewünschte END-Zeit (Stunden) einzustellen

12. Drücken Sie zur Bestätigung auf OK
13. Drücken Sie auf  oder , um die gewünschte ENDZEIT (Minuten) zu wählen
14. Drücken Sie zur Bestätigung auf OK
15. Drücken Sie auf  oder , um die gewünschte Funktionseinstellung zu wählen
16. Drücken Sie zur Bestätigung auf OK . Auf der Anzeige erscheint GESPEICHERT
17. Die Anzeige schaltet wieder zur Schritt-Programmierung zurück. Fügen Sie unter Einhaltung der gleichen Vorgehensweise weitere Schritte hinzu, falls erforderlich

Löschen eines Zeitprogramms oder Schritts

Verwenden Sie diese Funktion, um ein komplettes Zeitprogramm oder einen Einzelschritt aus einem Zeitprogramm zu löschen. Um alle Zeitprogramme auf einmal zu löschen, verwenden Sie die RESET-Funktion.

1. Drücken Sie auf  oder , um das gewünschte Zeitprogramm zu wählen. auf der Anzeige erscheint ZEITPROGRAMM:
 - ZEITPROGRAMM +  erstellt einen Plan für den Luftstrom
 - ZEITPROGRAMM +  erstellt einen Plan für die ComfoCool-Funktion
2. Drücken Sie auf OK
3. Wählen Sie DEL, drücken Sie auf OK

- Drücken Sie auf \uparrow oder \downarrow , um den zu löschenden Schritt zu wählen:
 - löscht alle Schritte im Zeitprogramm
 - 1...2 löscht den gewählten Schritt aus dem Zeitprogramm
- Drücken Sie zur Bestätigung auf OK

- Drücken Sie auf \uparrow oder \downarrow , um die Dauer zu wählen
- Drücken Sie zur Bestätigung auf OK. Auf der Anzeige erscheint GESPEICHERT. Das Menü schließt automatisch

3.10 Bypass

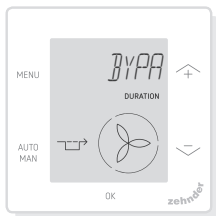

Zur Einstellung der Wärmerückgewinnungssteuerung der Bypass-Funktion für eine bestimmte Dauer.

- **AUTO:** Die Einheit steuert die Wärmerückgewinnungssteuerung automatisch (Voreinstellung)
- **AUS:** Die Einheit erhöht die Wärmerückgewinnungssteuerung auf ein Maximum
- **AUF:** Die Einheit verringert die Wärmerückgewinnungssteuerung auf ein Minimum (falls möglich, wird die Wohnung direkt mit Außenluft versorgt)

- Drücken Sie auf MENU. Auf der Anzeige erscheint BOOST
- Drücken Sie auf \uparrow oder \downarrow , um BYPASS zu wählen
- Drücken Sie auf OK
- Drücken Sie auf \uparrow oder \downarrow , um AUS oder AUF zu wählen
- Drücken Sie zur Bestätigung auf OK. Die Dauer-Anzeige blinkt

Um den Timer direkt abzuschalten

- Drücken Sie auf MENU. Auf der Anzeige erscheint BOOST
- Drücken Sie auf \uparrow oder \downarrow , um BYPASS zu wählen
- Drücken Sie zur Bestätigung auf OK
- Drücken Sie auf \uparrow oder \downarrow , um AUTO zu wählen
- Drücken Sie zur Bestätigung auf OK. Auf der Anzeige erscheint GESPEICHERT. Das Menü schließt automatisch

3.11 ComfoCool

(Optional, falls auf am Lüftungsgerät installiert)

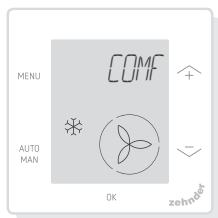

Um die ComfoCool für eine bestimmte Dauer zu stoppen.

- **AUTO:** Die Einheit steuert die ComfoCool automatisch (Voreinstellung)
 - **AUS:** Die Einheit stoppt die ComfoCool für die eingestellte Dauer
- Drücken Sie auf MENU. Auf der Anzeige erscheint BOOST
 - Drücken Sie auf \uparrow oder \downarrow , um COMFOCOOL zu wählen

3. Drücken Sie auf OK
4. Drücken Sie auf \uparrow oder \downarrow , um ZU zu wählen
5. Drücken Sie zur Bestätigung auf OK. Die Dauer-Anzeige blinkt
6. Drücken Sie auf \uparrow oder \downarrow , um die Dauer zu wählen
7. Drücken Sie zur Bestätigung auf OK. Auf der Anzeige erscheint GESPEICHERT. Das Menü schließt automatisch

Um den Timer direkt abzuschalten

1. Drücken Sie auf MENU. Auf der Anzeige erscheint BOOST
2. Drücken Sie auf \uparrow oder \downarrow , um COMFOCOOL zu wählen
3. Drücken Sie auf OK
4. Drücken Sie auf \uparrow oder \downarrow , um AUTO zu wählen
5. Drücken Sie zur Bestätigung auf OK. Auf der Anzeige erscheint GESPEICHERT. Das Menü schließt automatisch

3.12 Status

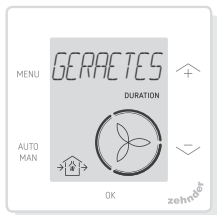

Öffnen Sie das Status-Menü. Mit dieser Funktion ist es möglich, die aktuellen Einstellungen oder Zeitprogramme einzusehen:

- FILTER zeigt an, in wie vielen Tagen die Filter gewechselt werden müssen
- FEHLER zeigt den letzten

Fehlercode an

- ZEITPROGRAMM LUEFTUNG
- ZEITPROGRAMM COMFOCOOL*
- BOOST
- ABWESEND
- HOOD*

* (Optional, falls am Lüftungsgerät installiert)

1. Drücken Sie auf MENU. Auf der Anzeige erscheint BOOST
2. Drücken Sie auf \uparrow oder \downarrow , um GERAETESTATUS zu wählen
3. Drücken Sie auf OK, um das Status-Menü zu öffnen
4. Drücken Sie auf \uparrow oder \downarrow , um eine der oben aufgeführten Optionen zu wählen
5. Drücken Sie zur Bestätigung auf OK

3.13 Grundeinstellungen

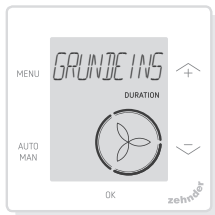

Ändern der Menüsprache

1. Drücken Sie auf MENU. Auf der Anzeige erscheint BOOST
2. Drücken Sie auf \uparrow oder \downarrow , um GRUNDEINSTELLUNG zu wählen
3. Drücken Sie auf OK. Auf der Anzeige erscheint SPRACHE
4. Drücken Sie auf OK. Auf der Anzeige erscheint ENG
5. Drücken Sie auf \uparrow oder \downarrow , um eine Sprache zu wählen
6. Drücken Sie zur Bestätigung auf OK. Auf der Anzeige erscheint OK ZUM BESTAETIGEN, MENU ZUM

ABBRECHEN)

7. Drücken Sie zur Bestätigung auf OK

Ein-/Ausschalten der Zeitanzeige auf dem Hauptbildschirm

1. Drücken Sie auf MENU. Auf der Anzeige erscheint BOOST
2. Drücken Sie auf \uparrow oder \downarrow , um GRUNDEINSTELLUNG zu wählen
3. Drücken Sie auf OK. Auf der Anzeige erscheint SPRACHE
4. Drücken Sie auf \uparrow oder \downarrow , um TIMER zu wählen
5. Drücken Sie auf OK. Auf der Anzeige erscheint EIN
6. Drücken Sie auf \uparrow oder \downarrow , um EIN oder AUS zu wählen
7. Drücken Sie zur Bestätigung auf OK. Auf der Anzeige erscheint GESPEICHERT

Änderung von Datum und Uhrzeit

1. Drücken Sie auf MENU. Auf der Anzeige erscheint BOOST
2. Drücken Sie auf \uparrow oder \downarrow , um GRUNDEINSTELLUNG zu wählen
3. Drücken Sie auf OK. Auf der Anzeige erscheint SPRACHE
4. Drücken Sie auf \uparrow oder \downarrow , um UHR STELLEN zu wählen
5. Drücken Sie auf OK. Die Jahr-Anzeige blinkt
6. Drücken Sie auf \uparrow oder \downarrow , um das Jahr zu wählen
7. Drücken Sie zur Bestätigung auf OK. Die Monat-Anzeige blinkt
8. Drücken Sie auf \uparrow oder \downarrow , um den Monat zu wählen
9. Drücken Sie zur Bestätigung auf OK. Die Tag-Anzeige blinkt
10. Drücken Sie auf \uparrow oder \downarrow , um den Tag zu wählen
11. Drücken Sie zur Bestätigung auf OK. Die Stunden-Anzeige blinkt
12. Drücken Sie auf \uparrow oder \downarrow , um die Stunde zu wählen

13. Drücken Sie zur Bestätigung auf OK. Die Minuten-Anzeige blinkt
14. Drücken Sie auf \uparrow oder \downarrow , um die Minuten zu wählen
15. Drücken Sie zur Bestätigung auf OK. Auf der Anzeige erscheint GESPEICHERT

3.14 Alle Einstellungen zurücksetzen

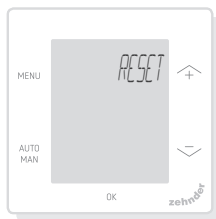

Zurücksetzen aller Einstellungen und Timer des Basismenüs unter Beibehaltung aller programmierten Zeitprogramme:

1. Drücken Sie auf MENU. Auf der Anzeige erscheint BOOST
2. Drücken Sie auf \uparrow oder \downarrow , um RESET zu wählen
3. Drücken Sie auf OK
4. Drücken Sie auf \uparrow oder \downarrow , um KEEP zu wählen
5. Drücken Sie zur Bestätigung auf OK
6. Auf der Anzeige erscheint DONE

Zurücksetzen aller Einstellungen und Timer des Basismenüs und Löschen aller Zeitprogramme. Das Bedieneinheit setzt alle Einstellungen auf die Werksvoreinstellungen zurück.

1. Drücken Sie auf MENU. Auf der Anzeige erscheint BOOST
2. Drücken Sie auf \uparrow oder \downarrow , um RESET zu wählen
3. Drücken Sie auf OK
4. Drücken Sie auf \uparrow oder \downarrow , um

DELETE zu wählen

- Drücken Sie zur Bestätigung auf OK. Auf der Anzeige erscheint DONE

4 Installation

Trennen Sie die Lüftungseinheit der Netzspannung, bevor Sie das Bedieneinheit installieren.

Halten Sie sich stets an die örtlichen Sicherheitsrichtlinien.

Stellen Sie bei der Montage sicher, dass ALLE Schrauben fest angezogen sind.

(Abb. 1 - 5):

- Bringen Sie das Wandmontagegehäuse (I) (falls bestellt) mit den Dübeln (H) und Schrauben (G) an der Wand an
- Befestigen Sie den Wandrahmen (A) mit den Schrauben (F) an der Wand, dem Wandmontagegehäuse (I) oder der Montageplatte (E)
- Führen Sie das Kommunikationskabel durch die gewünschte Rahmenkonstruktion (X) und passen Sie das Fenster (D) in der Größe an
- Stecken Sie das Kommunikationskabel (Abb. 5) ein, um die Lüftungseinheit und das Bedieneinheit miteinander zu verbinden
- Nachfolgend die Kabelanforderungen:
 - 2x verdrehte Doppelleitung, nicht abgeschirmt (vorzugsweise in Farben, die mit der Farbcodierung der Verbinder an der HRU kompatibel ist)
 - Steife Drähte (Volldraht - nicht flexibel) für Steckklemmen
 - Spezifikationen gemäß DIN VDE 0281: J-Y(St)Y 2 x 2 x 0,6
- Bringen Sie die Bedieneinheit (B) (mit der Rahmenkonstruktion

(X) und dem von der Größe angepassten Fenster (D) mit den Schrauben (E) am Rahmen (A) an

- Schieben Sie die Abdeckung (C) in ihren Platz

Verwenden Sie für den Austausch eine der folgenden Schrauben:

- Gehärtete und verzinkte Stahlschraube 2,2 x12 PT10
- M2,2x 12 Kreuzschlitzschraube mit Senkkopf plus-fix45°

5 Inbetriebnahme



Schalten Sie die Spannungsversorgung der Lüftungseinheit EIN. Unmittelbar nach dem starten zeigt die Bedieneinheit eine Abfolge von Startbildschirmen an. Jeder Bildschirm wird 1 Sekunde angezeigt. Nachfolgend die Startfolge der Bildschirme:

- Alle Symbole erscheinen auf einmal
- Die Softwareversion erscheint
- Der Text POWER erscheint
- Der Text OK erscheint
- Der Text KOMM erscheint
- Der Kommunikationsstatus erscheint

- OK: Gültige Kommunikation; auf der Anzeige erscheint der Hauptbildschirm
- Falls ein FEHLER auf der Anzeige erscheint, halten Sie sich bitte an die Störungswarnungen

Wenn das Bedieneinheit das erste Mal startet, stellen Sie die Sprache unter Verwendung von \wedge oder \vee ein und bestätigen Sie mit OK

6 Übersicht über das Basismenü

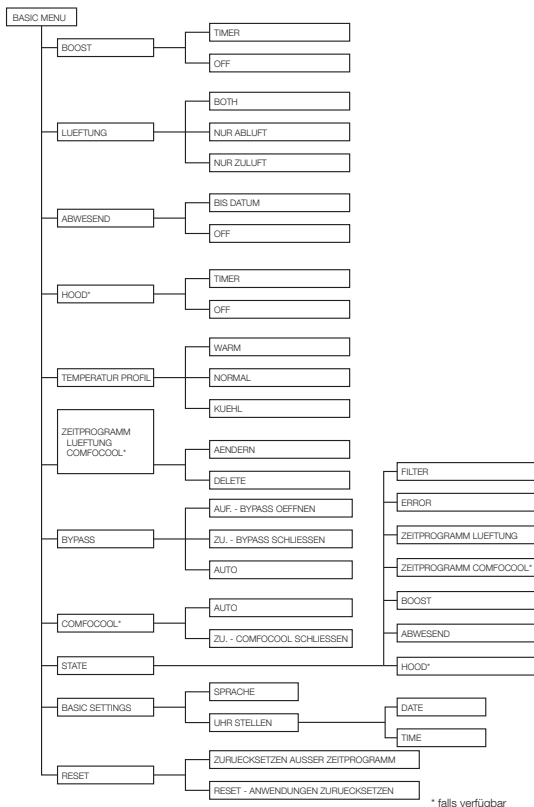

7 Übersicht über das erweiterte Menü

Menüfunktion	Funktion
ERWEITERTE KONFIG.	
KOMFORTREGELUNG	<p>Die bedarfsgerechte Steuerung basiert auf den eingebauten Sensoren innerhalb des Lüftungsgeräts. Folgende Funktionen lassen sich einstellen:</p> <p>PASSIVE TEMPERATUR AKTIVE TEMPERATUR FEUCHTEREGELUNG AKTIVER FEUCHTESCHUTZ</p> <ul style="list-style-type: none"> ■ EIN: Um die gewählte Funktion so einzustellen, dass sie dauerhaft aktiv ist ■ FESTWERT: Um die Einheit so einzustellen, dass sie nur die gewählte Funktion aktiviert, wenn sie sich im AUTO-Modus befindet ■ AUS: Um die Einheit so einzustellen, dass sie die gewählte Funktion niemals aktiviert <p>Siehe Handbuch des Lüftungsgeräts</p>
TEMPERATURPROFIL	<p>Um die Einstellungen des Temperaturprofils festzulegen</p> <ul style="list-style-type: none"> ■ ADAPTIV: Die gewünschte Innenraumtemperatur, auf die die Einheit die Wärmerückgewinnungssteuerung einstellt, variiert mit dem Außenklima (adaptive Komforttechnologie). Die eingestellte Temperatur kann mit 1,5°C ab der Durchschnittseinstellung erhöht oder verringert werden, indem das WARM- oder KUEHL-Temperaturprofil gewählt wird (Voreinstellung) ■ FESTGELEGT: Die gewünschte Innenraumtemperatur, auf die die Einheit die Wärmerückgewinnungssteuerung einstellt, ist fest und hängt nicht vom Außenklima ab. Die eingestellten Temperaturen können in FESTGELEGT für jedes Temperaturprofil geändert werden <ul style="list-style-type: none"> ■ WARM: stellt die Temperatur für den Temperaturprofil-Modus WARM im FESTGELEGT-MODUS ein; (Voreinstellung = 24°C oder 76°F) ■ NORMAL: stellt die Temperatur für den Temperaturprofil-Modus NORMAL im FESTGELEGT-MODUS ein; (Voreinstellung = 20°C oder 68°F) ■ KUEHL: stellt die Temperatur für den Temperaturprofil-Modus KUEHL im FESTGELEGT-MODUS ein. (Voreinstellung = 18°C oder 64°F)
TEMPERATURGERÄT	<p>Stellt die Temperaturanzeige auf °C oder °F ein</p>
JAHRESZEITERKENNUNG	<p>Zur Einstellung der Jahreszeiterkennung für den Bypass</p> <ul style="list-style-type: none"> ■ HEAT UNTIL RMOT: Zur Einstellung eines RMOT-Grenzwerts, um zu verhindern, dass das Lüftungsgerät dem Einfluss des Zentralheizungssystems entgegenwirkt ■ COOL ABOVE RMOT: Zur Einstellung eines RMOT-Grenzwerts, um zu verhindern, dass das Lüftungsgerät dem Einfluss der Klimaanlage entgegenwirkt

Menüfunktion	Funktion
FUNKVERBINDUNG	Zur Verbindung Funksteuerung <ul style="list-style-type: none"> ■ START: Startet den Funk-Verbindungsaufbau. Wenn mehrere ComfoSense C Bedieneinheiten verwendet werden, sollte eines gewählt werden, das als Funkbrücke dient, mit der die Funksensoren verbunden werden ■ DEL: Löscht die momentan verbundenen Funksteuerungen
RESET TO INSTALLER DEFAULTS (ZURÜCKSETZEN AUF MONTEUR-VOREINSTELLUNGEN)	<ul style="list-style-type: none"> ■ RESET: Alle in diesem Dokument erwähnten Einstellungen außer GRUNDEINSTELLUNGEN, FUNKVERBINDUNG, FUNKVERBINDUNG EIN/AUS werden auf ihre Voreinstellungen zurückgesetzt
DETAILS	
IN - SUPPLY FAN (EINGANG - ZULUFT-VENTILATOR)	Zeigt die aktuellen Einstellungen des Zuluftlüfters
OUT - EXHAUST FAN (AUSGANG - ABLUFT-LÜFTER)	Zeigt die aktuellen Einstellungen des Abluftlüfters
BYPASS	Zeigt die aktuellen Einstellungen des Bypass
COMFOCOOL*	Zeigt die aktuellen Einstellungen des ComfoCool
FIRMWARE VERSION	Zeigt die aktuelle Firmwareversion

8 Übersicht über das Monteur-Menü

Um auf das Monteur-Menü zuzugreifen:

7. Drücken Sie auf **OK**
8. Drücken Sie innerhalb von 3 Sekunden auf **MENU**
9. Drücken Sie innerhalb von 3 Sekunden auf **AUTO MAN**. Auf der Anzeige erscheint **CODE**
10. Drücken Sie auf **OK**
11. Verwenden Sie \uparrow , um 14 als Passcode einzugeben
12. Drücken Sie zur Bestätigung auf **OK**

Menüfunktion	Funktion
RF (Funkfrequenz)	Schaltet die Funkfrequenz in Ländern außerhalb der EU ab. <ul style="list-style-type: none"> ■ EIN: Funkfrequenz ist an (Voreinstellung) ■ AUS: Funkfrequenz ist aus

9 Störungsmeldungen

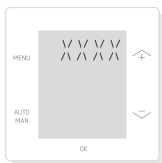

FEHLER mit einem Fehlercode **XXXX**: Falls ein **FEHLER** auf der Anzeige erscheint, überprüfen Sie die Anzeige am Lüftungsgerät und schlagen Sie dies im Gerätehandbuch nach, um eine Lösung für diesen Fehler zu finden. Es kann mehr als ein Fehler angezeigt werden.

Table des matières

1	Introduction	54
2	Sécurité.....	54
3	Utilisatin du ComfoSense C.....	55
3.1	Fonctions basiques	55
3.2	Navigation dans le menu	55
3.3	Verrou enfant.....	56
3.4	Boost.....	56
3.5	Ventilation.....	56
3.6	Absent	57
3.7	ComfoHood	58
3.8	Profil de température.....	58
3.9	Programmations.....	59
3.10	Bypass.....	60
3.11	ComfoCool.....	61
3.12	État	61
3.13	Options de base.....	62
3.14	Réinitialisation de toutes les tâches	62
4	Installation	63
5	Mise en service	64
6	Aperçu du menu de base.....	65
7	Aperçu du menu de avancé.....	66
8	Aperçu du menu installateur	67
9	Alertes de dysfonctionnements.....	67

Tous droits réservés

La compilation de ce document a fait l'objet de l'attention la plus extrême. Cependant, l'éditeur décline toute responsabilité en regard de tout dommage causé par une information manquante ou erronée dans ce manuel. En cas de conflit, la version en anglais de ces instructions a priorité.



Par la présente Zehnder déclare que l'appareil ComfoSense C est conforme aux exigences essentielles et aux autres dispositions pertinentes de la directive 1999/5/CE.

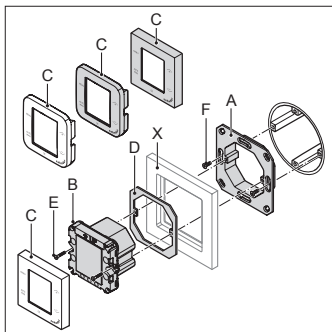

fig 1 - ComfoSense C55

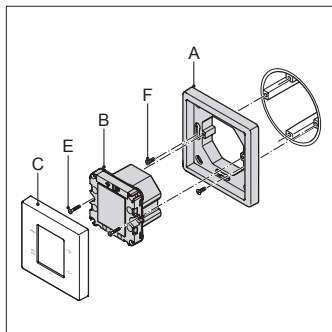

fig 2 - ComfoSense C67

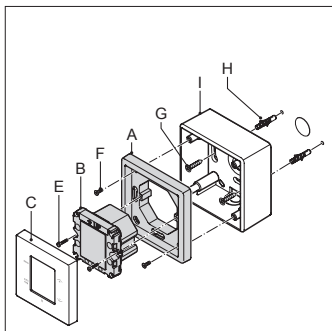

fig 3 - ComfoSense C67mtb

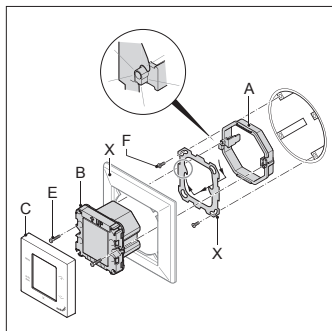

fig 4 - ComfoSense CCH

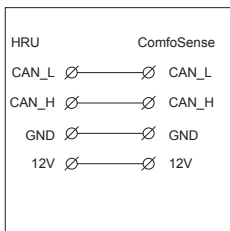
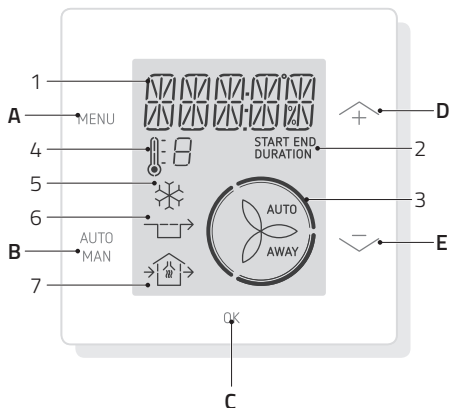

fig 5



Boutons

A	MENU	<ul style="list-style-type: none"> ■ Depuis l'écran principal : Ouvre le menu de base ; ■ Dans un menu : Remonte d'un niveau en haut dans la structure de menu ; ■ En mode SHIFT : Ouvre le menu avancé ;
B	AUTO MAN	Alternance entre le mode AUTO et le fonctionnement en mode MANUEL
C	OK	<ul style="list-style-type: none"> ■ Dans un menu : Confirme un réglage ou une sélection ; ■ Depuis l'écran principal : Active le mode SHIFT.
D	+	<ul style="list-style-type: none"> ■ Depuis l'écran principal : Augmente le débit d'air de ventilation ; ■ Dans un menu : Parcourt le menu Augmenter valeurs.

E	-	<ul style="list-style-type: none"> ■ Depuis l'écran principal : Réduit le débit d'air de ventilation ■ Dans un menu : Parcourt le menu Réduire valeurs.
---	---	---

Affichage

1	<ul style="list-style-type: none"> ■ Texte ; ■ Heure ; ■ Valeur.
2	<ul style="list-style-type: none"> ■ État ; ■ Affiche l'heure de début, l'heure de fin ou la durée.
3	Indication de débit d'air
4	Indication de profil de température
5	Symbole ComfoCool
6	Symbole Bypass
7	<ul style="list-style-type: none"> ■ Symbole État entrée /sortie de débit d'air ; ■ Symbole ComfoHood.

1 Introduction

Le ComfoSense C (par la suite le "dispositif") est un dispositif de commande pour les unités de ventilation résidentielles (par la suite "unité de ventilation" ou "HRU"). Le dispositif est compatible avec les modèles ComfoAir Q, Comfort-Vent Q et Aeris SUIVANTE. Le dispositif est conçu pour les fins suivantes :

1. Pour l'installation du programme horaire de l'unité de ventilation (auto) ;
2. Pour régler le débit d'air de ventilation de l'unité de ventilation (manuel) ;
3. Pour définir d'autres réglages temporaires ou permanents de l'unité de ventilation.

Le dispositif propose 3 variantes différentes (comme illustré en page de couverture) : ComfoSense CCH, C55 et C67.

Avec ces 3 variantes, le dispositif peut être intégré dans pratiquement tous les châssis standard. En outre, le ComfoSense C67 est aussi proposé avec un boîtier de montage mural.

Utilisation de l'unité

L'unité peut uniquement être utilisée si elle est correctement installée selon les instructions et consignes du manuel de l'installateur de l'unité. L'unité ne peut pas être utilisée par :

- les enfants âgés de moins de 8 ans ;
- les personnes présentant des capacités physiques diminuées ;
- les personnes présentant des capacités sensorielles diminuées ;
- les personnes présentant des capacités intellectuelles diminuées ;
- les personnes dépourvues

d'expérience ou de connaissance.

Il est interdit aux enfants de jouer avec le dispositif.

Le nettoyage et la maintenance par l'utilisateur ne doivent pas être effectués par des enfants sans supervision.

Garantie

Le fabricant assume une garantie pendant une période de 24 mois après l'installation et pour un maximum de 30 mois après la date de production du dispositif.

La garantie est invalidée si :

- L'installation n'a pas été effectuée selon la réglementation applicable ;
- Les défauts sont imputables à une connexion incorrecte, un usage inexpérimenté ou une contamination du dispositif ;
- Des pièces utilisées n'ont pas été fournies par le fabricant ou des réparations ont été effectuées par des personnes dépourvues d'autorisation.

Les coûts d'assemblage et de démantèlement sur site ne sont pas couverts par les conditions de la garantie. C'est aussi le cas de l'usure et du vieillissement normaux. Le fabricant conserve son droit de modifier la construction ou la configuration de ses produits à tout moment sans être tenu d'altérer des produits livrés antérieurement.

2 Sécurité

Respectez systématiquement les règles de sécurité de ce document. Le non-respect des règles de sécurité, avertissements, notes et instructions de ce document peut entraîner des blessures ou des dégâts pour le

dispositif.

Déconnectez l'unité de ventilation de l'alimentation principale avant d'ouvrir le boîtier du dispositif.

Questions



Veillez contacter le fournisseur pour toutes vos questions. Vous trouverez au recto de ce document une liste avec les coordonnées des principaux fournisseurs.

3 Utilisatin du ComfoSense C

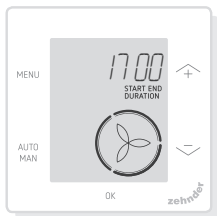
3.1 Fonctions basiques



Depuis l'écran principal, vous pouvez effectuer les actions suivantes :

	* Augmentation du débit d'air de ventilation
	* Réduction du débit d'air de ventilation
MENU	Ouverture du menu de base
AUTO MAN	Alternance entre AUTO et MANUEL <ul style="list-style-type: none">■ AUTO : l'unité modifie automatiquement les réglages selon des programmations ;■ MANUEL : l'unité règle le débit d'air selon les entrées de l'utilisateur (présélection absent/1/2/3).



OK	Activez le mode SHIFT pendant 3 secondes. Appuyez sur MENU pendant ces 3 secondes pour accéder au menu AVANCÉ
OK (4x)	Activation du VERR ENFANT

* Si le mode AUTO est actif, tout ajustement est écrasé par l'étape de programmation suivante. En l'absence de programmation, l'ajustement est actif pendant deux heures. Si un minuteur est actif, vous devez confirmer avec OK. Le minuteur va se désactiver.

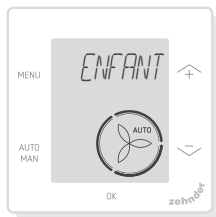
3.2 Navigation dans le menu



Le tableau suivant indique la navigation pour les menus de BASE et AVANCÉ.

MENU	Ouverture du menu de base Si un menu est actif, la touche MENU remonte d'un élément de menu
AUTO MAN	Aucune fonction
OK	Confirmez la sélection*
	Vers l'élément suivant /augmente la valeur
	Vers l'élément précédent /réduit la valeur

* Si un réglage est enregistré, le dispositif ferme automatiquement le menu et revient à l'écran principal.

3.3 Verrou enfant

Les boutons peuvent être verrouillés pour éviter des modifications accidentelles des réglages.

Activation du verrou enfant

Depuis l'écran principal, appuyez sur OK 4 fois consécutives. Le texte VERR ENFANT est visible sur l'écran principal. Une pression sur un bouton et le texte VERR ENFANT est visible sur l'écran principal. Tous les programmes définis sont exécutés selon la programmation.

Désactivation du verrou enfant

Depuis l'écran principal, appuyez sur OK 4 fois consécutives. Le texte VERR ENFANT disparaît de l'écran principal. Tous les boutons sont déverrouillés.

3.4 Boost

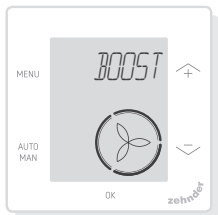

Le débit d'air de ventilation peut être réglé sur le maximum (Boost) pendant une durée spécifique. Une fonctionnalité qui s'avère utile si un surcroît de ventilation est nécessaire brièvement.

- MINUTEUR : l'unité règle un débit d'air maximum pendant la durée définie.
- OFF : l'unité revient au débit d'air normal.

Activation du Boost

1. Appuyez sur MENU. L'écran affiche BOOST.

2. Appuyez sur OK. L'écran affiche MINUTEUR.
3. Appuyez sur OK. L'indicateur de durée clignote.
4. Appuyez sur \uparrow pour choisir la durée du boost.
5. Appuyez sur OK pour confirmer. L'écran affiche SAUVÉ. Le temps restant est visible sur l'écran principal s'il reste moins de 2 heures avant la fin.

Désactivation du Boost

Le Boost se coupe automatiquement après le délai défini.

Pour couper directement le Boost sur l'écran principal :

1. Appuyez sur \uparrow ou \downarrow . L'écran affiche OK POUR ARRÊTER LE TIMER.
2. Appuyez sur OK. L'écran affiche FIN DE TIMER.

Ou

1. Appuyez sur MENU. L'écran affiche BOOST.
2. Appuyez sur OK. L'écran affiche OFF.
3. Appuyez sur OK pour confirmer. L'écran affiche SAUVÉ.

3.5 Ventilation

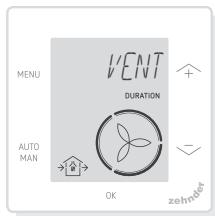

Le ventilateur d'alimentation \uparrow (IN) ou d'extraction \downarrow (OUT) de l'unité de ventilation peut être désactivé manuellement pour contrôler la circulation d'air. Par exemple pour

éviter les odeurs déplaisantes de l'extérieur. N'oubliez pas que la mise hors tension d'un ventilateur immobilise temporairement le système de ventilation équilibré de votre foyer.

- DEUX : l'unité démarre les deux ventilateurs d'alimentation et d'extraction ; (réglage par défaut)
- IN : l'unité arrête le ventilateur d'extraction pendant la durée définie ;
- OUT : l'unité arrête le ventilateur d'alimentation pendant la durée définie (le cas échéant).

Arrêt du ventilateur d'alimentation ou d'extraction

1. Appuyez sur MENU. L'écran affiche BOOST.
2. Appuyez sur \uparrow ou \downarrow pour choisir VENT.
3. Appuyez sur OK.
4. Appuyez sur \uparrow ou \downarrow pour choisir OUT ou IN.
5. Appuyez sur OK pour confirmer. L'indicateur de durée clignote.
6. Appuyez sur \uparrow ou \downarrow pour choisir la durée.
7. Appuyez sur OK pour confirmer. L'écran affiche SAUVÉ. Le menu se ferme automatiquement. Selon votre choix, \uparrow (OUT) ou \downarrow (IN) est visible sur l'écran principal.

Pour remettre en marche directement les deux ventilateurs

1. Appuyez sur MENU. L'écran affiche BOOST.
2. Appuyez sur \uparrow ou \downarrow pour choisir VENT.
3. Appuyez sur OK pour confirmer.
4. Appuyez sur \uparrow ou \downarrow pour choisir DEUX.
5. Appuyez sur OK pour confirmer. L'écran affiche SAUVÉ. Le menu se ferme automatiquement. \uparrow Le texte DEUX est visible sur l'écran principal.

3.6 Absent

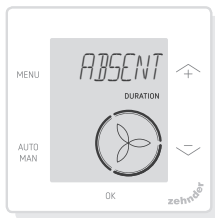

Cette fonction règle la ventilation au minimum pendant une période définie.

Activation du mode Absent

1. Appuyez sur MENU. L'écran affiche BOOST.
2. Appuyez sur \uparrow ou \downarrow pour choisir ABSENT.
3. Appuyez sur OK. L'écran affiche OFF.
4. Appuyez sur \uparrow ou \downarrow pour choisir JUSQU'À.
5. Appuyez sur OK. L'indicateur d'année clignote.
6. Appuyez sur \uparrow ou \downarrow pour choisir l'année.
7. Appuyez sur OK pour confirmer. L'indicateur de mois clignote.
8. Appuyez sur \uparrow ou \downarrow pour choisir le mois.
9. Appuyez sur OK pour confirmer. L'indicateur de jour clignote.
10. Appuyez sur \uparrow ou \downarrow pour choisir le jour.
11. Appuyez sur OK pour confirmer. L'indicateur d'heure clignote.
12. Appuyez sur \uparrow ou \downarrow pour choisir l'heure.
13. Appuyez sur OK pour confirmer. L'indicateur de minute clignote.
14. Appuyez sur \uparrow ou \downarrow pour choisir les minutes.
15. Appuyez sur OK pour confirmer. L'écran affiche SAUVÉ. Le texte ABSENT est visible sur l'écran

principal.

Désactivation du mode Absent

Le mode Absent se coupe automatiquement après le délai défini.

Désactivation directe du mode Absent :

1. Appuyez sur \wedge ou \vee . L'écran affiche OK POUR ARRÊTER LE TIMER.
2. Appuyez sur OK pour confirmer. L'écran affiche FIN DE TIMER.

Ou

1. Appuyez sur MENU. L'écran affiche BOOST.
2. Appuyez sur \wedge ou \vee pour choisir ABSENT.
3. Appuyez sur OK. L'écran affiche OFF.
4. Appuyez sur OK pour confirmer. L'écran affiche SAUVÉ.

3.7 ComfoHood

(Option, en cas d'installation sur HRU)



Cette fonction est uniquement visible si une ComfoHood (hotte avec capteur) est connectée.

Activation de la ComfoHood

1. Appuyez sur MENU. L'écran affiche BOOST.
2. Appuyez sur \wedge ou \vee pour choisir HOTTE.
3. Appuyez sur OK. L'écran affiche MINUTEUR.
4. Appuyez sur OK pour confirmer.
5. Appuyez sur \wedge ou \vee pour choisir la durée.

6. Appuyez sur OK pour confirmer. L'écran affiche SAUVÉ. Le texte HOTTE est visible sur l'écran principal.

Le temps restant est visible sur l'écran principal s'il reste moins de 2 heures avant la fin.

Désactivation de la ComfoHood

Le minuteur de la hotte se coupe automatiquement après le délai défini. Désactivation directe du minuteur de la ComfoHood :

1. Appuyez sur \wedge ou \vee . L'écran affiche OK POUR ARRÊTER LE TIMER.
2. Appuyez sur OK pour confirmer. L'écran affiche FIN DE TIMER.

Ou

1. Appuyez sur MENU. L'écran affiche BOOST.
2. Appuyez sur \wedge ou \vee pour choisir HOTTE.
3. Appuyez sur OK. L'écran affiche OFF.
4. Appuyez sur OK pour confirmer. L'écran affiche SAUVÉ.

3.8 Profil de température

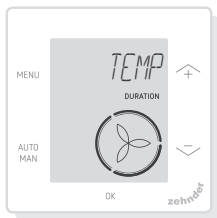

Le profil de température réglé influence la quantité de récupération de chaleur de l'unité.

- CHAUD : si vous préférez une température de la pièce généralement plus élevée ;
- NORMAL : si vous préférez

une température de la pièce moyenne ; (réglage par défaut)

- FROID : si vous préférez une température de la pièce généralement plus basse.

1. Appuyez sur MENU. L'écran affiche BOOST.
2. Appuyez sur \wedge ou \vee pour choisir TEMP.
3. Appuyez sur OK.
4. Appuyez sur \wedge ou \vee pour choisir NORMAL, FROID ou CHAUD.
5. Appuyez sur OK pour confirmer. L'écran affiche SAUVÉ.

3.9 Programmations

La planification suivante est un exemple :



Prog#	Activité	Période jour	Heure	Position débit d'air
Étape 1	Douche	LU-VE	07:00 08:00	3
Étape 2	Absent dom	LU-VE	09:00 17:00	Absent
Étape 3	Prépa déjeuner	LU-VE	12:30 13:00	3
Étape 4	Petit déjeuner	SE-MAINE	06:00 10:00	1
Étape 5	Déjeuner	LU-VE	12:00 14:00	2

Les étapes de programmation peuvent se chevaucher. L'étape de programmation la plus courte a toujours la priorité et s'impose à toute étape de programmation plus longue. L'étape de programmation avec le moins de jours est prioritaire.

Préparation d'une planification

La procédure d'ajout d'étape à une programmation est identique pour toutes les programmations. Suivez cette

procédure pour créer une planification :



1. Appuyez sur MENU. L'écran affiche BOOST.
2. Appuyez sur \wedge ou \vee pour choisir la programmation voulue et l'écran affiche PROG. :
 -  planifie le débit d'air de ventilation ;
 -  planifie la fonction ComfoCool*. (* Option, en cas d'installation sur HRU).
3. Appuyez sur OK.
4. Sélectionnez MODIFIER et appuyez sur OK.
5. Appuyez sur \wedge ou \vee pour choisir les jours souhaités :
 - SEMAINE, chaque jour ;
 - LU-VE, semaine ouvrée ;
 - SA-DI, week-end ;
 - LUNDI, jour unique ;
 - ... ;
 - ... ;
 - DIMANCHE.
6. Appuyez sur OK et l'écran affiche DÉBUT.
7. Appuyez sur \wedge ou \vee pour choisir l'heure (heures) de DÉBUT souhaitée :
8. Appuyez sur OK pour confirmer.
9. Appuyez sur \wedge ou \vee pour choisir l'heure (minutes) de DÉBUT souhaitée :
10. Appuyez sur OK pour confirmer et l'écran affiche FIN.
11. Appuyez sur \wedge ou \vee pour choisir l'heure (heures) de FIN souhaitée :
12. Appuyez sur OK pour confirmer.
13. Appuyez sur \wedge ou \vee pour choisir l'heure (minutes) de FIN souhaitée.
14. Appuyez sur OK pour confirmer.
15. Appuyez sur \wedge ou \vee pour choisir le réglage de fonction.
16. Appuyez sur OK pour confirmer.

L'écran affiche SAUVÉ.

17. L'écran revient à la programmation d'étape. Ajoutez les étapes nécessaires en procédant de même.

Supprimer une planification ou une étape

Utilisez cette fonction pour supprimer une planification complète ou une seule étape de planification. Pour supprimer toutes les programmations à la fois, utilisez la fonction RESET.

- Appuyez sur \uparrow ou \downarrow pour choisir la programmation voulue et l'écran affiche PROG. :
 - PROG +  planifie le débit d'air de ventilation ;
 - PROG +  planifie la fonction ComfoCool.
- Appuyez sur OK .
- Sélectionnez SUPPR et appuyez sur OK .
- Appuyez sur \uparrow ou \downarrow pour choisir l'étape à supprimer.
 - supprime toutes les étapes de la programmation ;
 - 1...2 supprime l'étape sélectionnée de la programmation.
- Appuyez sur OK pour confirmer.

3.10 Bypass

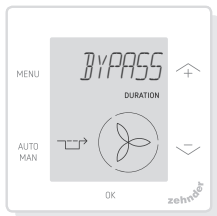

Réglage du contrôle de récupération de chaleur de la fonctionnalité de dérivation pendant une durée spécifique.

- AUTO : l'unité contrôle automatiquement la récupération de chaleur ; (réglage par défaut)
- OFF : l'unité augmente le contrôle de la récupération de chaleur au maximum ;
- OUVRIR : l'unité réduit le contrôle de la récupération de chaleur au minimum (si possible, de l'air de l'extérieur est fourni directement au foyer).

- Appuyez sur MENU. L'écran affiche BOOST.
- Appuyez sur \uparrow ou \downarrow pour choisir BYPASS.
- Appuyez sur OK .
- Appuyez sur \uparrow ou \downarrow pour choisir OFF ou OUVRIR.
- Appuyez sur OK pour confirmer. L'indicateur de durée clignote.
- Appuyez sur \uparrow ou \downarrow pour choisir la durée.
- Appuyez sur OK pour confirmer. L'écran affiche SAUVÉ. Le menu se ferme automatiquement.

Désactivation directe du minuteur

- Appuyez sur MENU. L'écran affiche BOOST.
- Appuyez sur \uparrow ou \downarrow pour choisir BYPASS.
- Appuyez sur OK pour confirmer.
- Appuyez sur \uparrow ou \downarrow pour choisir AUTO.
- Appuyez sur OK pour confirmer. L'écran affiche SAUVÉ. Le menu se ferme automatiquement.

3.11 ComfoCool

(Option, en cas d'installation sur HRU)

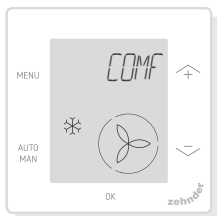

Arrêt de la fonction ComfoCool pendant une durée spécifique.

- **AUTO** : l'unité contrôle automatiquement la fonction ComfoCool ; (réglage par défaut)
- **OFF** : l'unité arrête la fonction ComfoCool pendant la durée définie.

1. Appuyez sur MENU. L'écran affiche BOOST.
2. Appuyez sur \uparrow ou \downarrow pour choisir COMFOCOOL.
3. Appuyez sur OK .
4. Appuyez sur \uparrow ou \downarrow pour choisir OFF.
5. Appuyez sur OK pour confirmer. L'indicateur de durée clignote.
6. Appuyez sur \uparrow ou \downarrow pour choisir la durée.
7. Appuyez sur OK pour confirmer. L'écran affiche SAUVÉ. Le menu se ferme automatiquement.

Désactivation directe du minuteur

1. Appuyez sur MENU. L'écran affiche BOOST.
2. Appuyez sur \uparrow ou \downarrow pour choisir COMFOCOOL.
3. Appuyez sur OK .
4. Appuyez sur \uparrow ou \downarrow pour choisir AUTO.
5. Appuyez sur OK pour confirmer. L'écran affiche SAUVÉ. Le menu se ferme automatiquement.

3.12 État

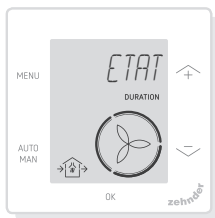

Ouvrez le menu État.

Avec cette fonction, vous consultez les réglages ou planifications actuels de :

- **FILTRE** pour voir dans combien de jours les filtres doivent être changés ;
- **ERREUR** affiche le code de la dernière erreur ;
- **PROGR. HORAIRE VENTILATION** ;
- **PROGRAMME HORAIRE COMFOCOOL*** ;
- **BOOST** ;
- **ABSENT** ;
- **HOTTE***.

* Option, en cas d'installation sur HRU

1. Appuyez sur MENU. L'écran affiche BOOST.
2. Appuyez sur \uparrow ou \downarrow pour choisir ÉTAT.
3. Appuyez sur OK pour ouvrir le menu État.
4. Appuyez sur \uparrow ou \downarrow pour choisir l'une des options précédentes.
5. Appuyez sur OK pour confirmer.

3.13 Options de base

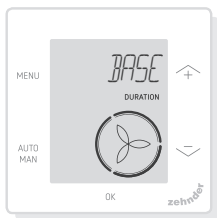

Changement de la langue du menu

1. Appuyez sur MENU. L'écran affiche BOOST.
2. Appuyez sur \uparrow ou \downarrow pour choisir BASE.
3. Appuyez sur OK. L'écran affiche LANGUE.
4. Appuyez sur OK. L'écran affiche ANG.
5. Appuyez sur \uparrow ou \downarrow pour choisir la langue.
6. Appuyez sur OK pour confirmer. L'écran affiche OK POUR ARRÊTER, MENU POUR ANNULER.
7. Appuyez sur OK pour confirmer.

Activation /désactivation de l'affichage de l'heure sur l'écran principal

1. Appuyez sur MENU. L'écran affiche BOOST.
2. Appuyez sur \uparrow ou \downarrow pour choisir BASE.
3. Appuyez sur OK. L'écran affiche LANGUE.
4. Appuyez sur \uparrow ou \downarrow pour choisir HEURE.
5. Appuyez sur OK. L'écran affiche ON.
6. Appuyez sur \uparrow ou \downarrow pour choisir ON ou OFF.
7. Appuyez sur OK pour confirmer. L'écran affiche SAUVÉ.

Modification de la date et de l'heure

1. Appuyez sur MENU. L'écran affiche BOOST.
2. Appuyez sur \uparrow ou \downarrow pour choisir BASE.
3. Appuyez sur OK. L'écran affiche LANGUE.
4. Appuyez sur \uparrow ou \downarrow pour choisir HORLOGE.
5. Appuyez sur OK. L'indicateur d'année clignote.
6. Appuyez sur \uparrow ou \downarrow pour choisir l'année.
7. Appuyez sur OK pour confirmer. L'indicateur de mois clignote.
8. Appuyez sur \uparrow ou \downarrow pour choisir le mois.
9. Appuyez sur OK pour confirmer. L'indicateur de jour clignote.
10. Appuyez sur \uparrow ou \downarrow pour choisir le jour.
11. Appuyez sur OK pour confirmer. L'indicateur d'heure clignote.
12. Appuyez sur \uparrow ou \downarrow pour choisir l'heure.
13. Appuyez sur OK pour confirmer. L'indicateur de minute clignote.
14. Appuyez sur \uparrow ou \downarrow pour choisir les minutes.
15. Appuyez sur OK pour confirmer. L'écran affiche SAUVÉ.

3.14 Réinitialisation de toutes les tâches



Réinitialisez tous les réglages et minuteur du menu de base mais conservez les

planifications programmées :

1. Appuyez sur MENU. L'écran affiche BOOST.
2. Appuyez sur \wedge_+ ou \vee_- pour choisir RESET.
3. Appuyez sur OK .
4. Appuyez sur \wedge_+ ou \vee_- pour choisir GARDER.
5. Appuyez sur OK pour confirmer.
6. L'écran affiche TERMINÉ.

Réinitialisez tous les réglages et minuteur du menu de base et supprimez toutes les planifications programmées. Le dispositif restaure tous les réglages d'usine par défaut.

1. Appuyez sur MENU. L'écran affiche BOOST.
2. Appuyez sur \wedge_+ ou \vee_- pour choisir RESET.
3. Appuyez sur OK .
4. Appuyez sur \wedge_+ ou \vee_- pour choisir SUPPR.
5. Appuyez sur OK pour confirmer. L'écran affiche TERMINÉ.

4 Installation

Déconnectez l'unité de ventilation de l'alimentation principale avant d'installer le dispositif.

Respectez toujours la réglementation locale relative à la sécurité.

Durant l'assemblage, assurez-vous que TOUTES les vis sont serrées.

(fig 1 - 5) :

1. Fixez le boîtier de montage mural I (le cas échéant) avec les chevilles H et les vis G au mur.
2. Serrez le châssis mural A avec les vis (F) sur le mur, le boîtier de montage mural (I) ou la plaque de montage (E).
3. Passez le câble de communication à travers le châssis au design souhaité X et la fenêtre

d'ajustement (D).

4. Enfichez le câble de communication (fig 5) pour connecter l'unité de ventilation et le dispositif.
5. Le câble respecte les exigences suivantes :
 - 2x paires torsadées, sans blindage (de préférence dans des couleurs compatibles avec le codage couleur des connecteurs sur la HRU) ;
 - Fils rigides (pleins - et non pas de type flexible) pour pinces à enficher ;
 - Spécifications selon DIN VDE 0281: J-Y(St)Y 2 x 2 x 0,6.
6. Fixez le dispositif (B) (avec le châssis au design souhaité X et la fenêtre d'ajustement D) avec les vis E sur le châssis A.
7. Poussez le cache C en place.

Pour remplacer, utilisez l'une de ces vis :

- Vis en acier trempé et galvanisé 2,2 x12 PT10 ;
- M2,2x 12 empreinte cruciforme plus-fix 45°.

5 Mise en service

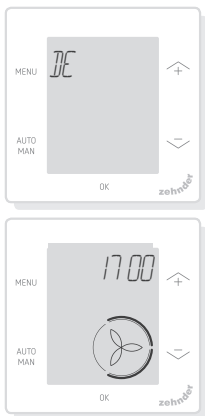

Mettez l'unité de ventilation sous tension. Le dispositif affiche une séquence d'écrans de démarrage directement après la mise sous tension. Chaque écran est affiché pendant 1 seconde. La séquence des écrans de démarrage :

1. Toutes les icônes sont affichées une fois ;
2. La version logicielle est affichée ;
3. Le texte ALIMENTATION est affiché ;
4. Le texte OK est affiché ;
5. Le texte COMM est affiché ;
6. L'état des communications est affiché.
 - OK : communication valide et l'écran principal s'affiche ;
 - Si ERREUR s'affiche, consultez les alertes de dysfonctionnements.

Lorsque le dispositif démarre, réglez la langue avec \uparrow ou \downarrow et confirmez avec OK .

6 Aperçu du menu de base

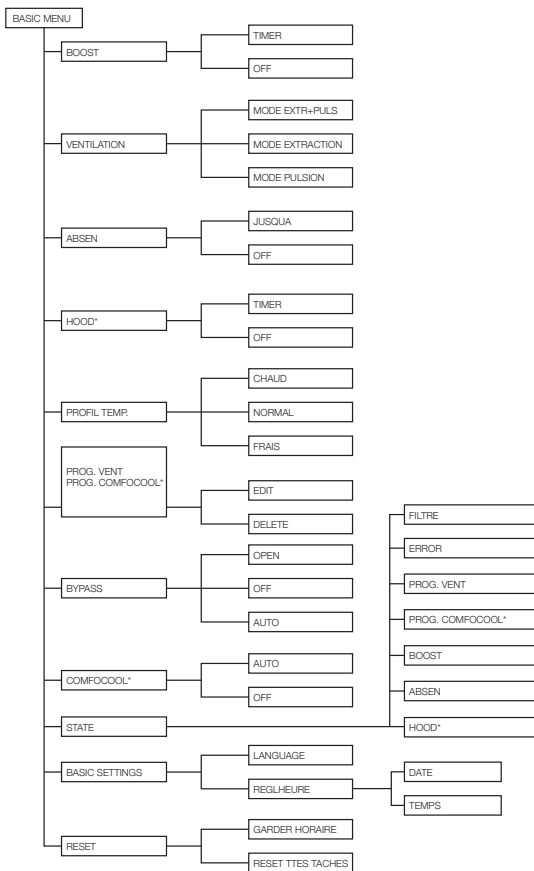

* le cas échéant

7 Aperçu du menu de avancé

Élément de menu	Fonction
OPTIONS AVANCÉES	
VENTILATION AVEC GESTION À LA DEMANDE	<p>Ventilation contrôlée par la demande selon les capteurs intégrés dans la HRU. Les fonctions suivantes sont réglables :</p> <ul style="list-style-type: none"> TEMPÉRATURE PASSIVE TEMPÉRATURE ACTIVE HUMIDITÉ DE CONFORT PROTECTION HUMIDITÉ <ul style="list-style-type: none"> ■ ON : la fonction sélectionnée est réglée pour être active en permanence. ■ AUTO ONLY : l'unité est réglée pour activer la fonction sélectionnée uniquement si elle est en mode AUTO. ■ OFF : l'unité est réglée pour ne jamais activer la fonction sélectionnée. <p>Voir le manuel de la HRU.</p>
PROFIL TEMPÉRATURE	<p>Définition des réglages du profil de température.</p> <ul style="list-style-type: none"> ■ ADAPTATIF : La température intérieure voulue à laquelle l'unité ajuste le contrôle de récupération de chaleur varie selon le climat extérieur (technologie de confort adaptatif). La température réglée peut être accrue ou réduite de 1,5°C par rapport au réglage moyen en sélectionnant le profil de température CHAUD ou FROID ; (réglage par défaut). ■ FIXE : La température intérieure voulue à laquelle l'unité ajuste le contrôle de récupération de chaleur est fixe et ne dépend pas du climat extérieur. Les températures réglées sont modifiables dans PARAMÈTRES FIXÉS pour chaque profil de température. <ul style="list-style-type: none"> ■ CHAUD : réglez la température pour le profil de température du mode CHAUD sur FIXE ; (Par défaut = 24°C ou 76°F). ■ NORMAL : réglez la température pour le profil de température du mode NORMAL sur FIXE ; (Par défaut = 20°C ou 68°F). ■ FROID : réglez la température pour le profil de température du mode FROID sur FIXE. (Par défaut = 18°C ou 64°F).
UNITÉ DE TEMPÉRATURE	Réglez l'affichage des températures sur °C ou °F.
DÉTECTION SAISON	<p>Ajustement de la détection de saison pour la dérivation.</p> <ul style="list-style-type: none"> ■ LIMITE RMOT CHFFGE : Réglage d'une limite RMOT pour empêcher la HRU de contrebalancer l'effet du système de chauffage central. ■ LIMITE RMOT COOLING : Réglage d'une limite RMOT pour empêcher la HRU de contrebalancer l'effet de la climatisation.
COUPLAGE RF	<p>Connexion d'un dispositif RF.</p> <ul style="list-style-type: none"> ■ DÉBUT : Lance la procédure de couplage RF. Si plusieurs dispositifs ComfoSense C sont utilisés, l'un d'eux devrait être choisi pour servir de pont RF auquel se connectent les autres connecteurs RF. ■ SUPPR : Supprime les dispositifs RF actuellement couplés.

Élément de menu	Fonction
REMISE A "0" RÉGLAGES INSTALL. STD	<ul style="list-style-type: none"> ■ RESET : Les valeurs par défaut de tous les réglages mentionnés dans ce document sauf OPTIONS DE BASE, COUPLAGE RF, RF ON/OFF sont restaurées.
DÉTAILS	
VENTILATEUR PULSION - IN	Affiche les réglages actuels du ventilateur d'alimentation.
VENTILATEUR EXTRACTION - OUT	Affiche les réglages actuels du ventilateur d'extraction.
BYPASS	Affiche les réglages actuels de la dérivation.
COMFOCOOL*	Affiche les réglages actuels de la fonction ComfoCool.
FIRMWARE	Affiche la version micrologicielle actuelle.

8 Aperçu du menu installateur.

Accès au menu installateur :

1. Appuyez sur OK .
2. Appuyez sur MENU dans les 3 secondes.
3. Appuyez sur $\frac{\text{AUTO}}{\text{MAN}}$ dans les 3 secondes. L'écran affiche CODE.
4. Appuyez sur OK .
5. Utilisez \uparrow pour saisir le mot de passe 14.
6. Appuyez sur OK pour confirmer.

Élément de menu	Fonction
RF	Désactive la RF dans les pays hors UE. <ul style="list-style-type: none"> ■ ON : La RF est activée (par défaut) ■ OFF : La RF est désactivée

9 Alertes de dysfonctionnements

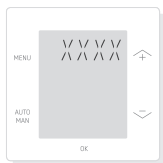

ERREUR avec un code d'erreur XXXX :
Si l'écran affiche ERREUR, vérifiez l'écran de la HRU et son manuel pour identifier la solution pour cette erreur. Plusieurs erreurs peuvent être affichées.

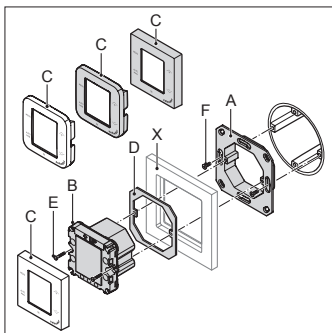

fig 1 - ComfoSense C55

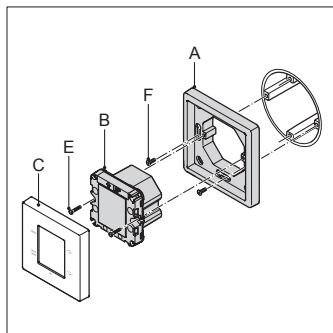

fig 2 - ComfoSense C67

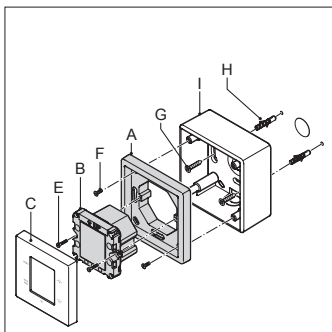

fig 3 - ComfoSense C67mtb

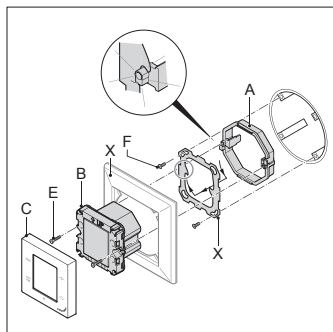

fig 4 - ComfoSense CCH

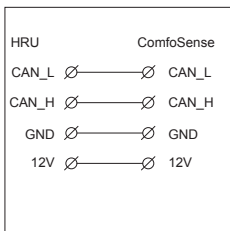

fig 5

Indice

1	Introduzione.....	71
2	Sicurezza	71
3	Utilizzo di ComfoSense C	72
3.1	Funzioni di base	72
3.2	Navigazione tra menu.....	72
3.3	Blocco di sicurezza per bambini	73
3.4	Boost.....	73
3.5	Ventilazione	74
3.6	Assente.....	75
3.7	ComfoHood	75
3.8	Profilo di temperatura	76
3.9	Programmi orari	76
3.10	Bypass.....	78
3.11	ComfoCool.....	78
3.12	Stato	79
3.13	Impostazioni di base	80
3.14	Ripristino di tutte le attività.....	81
4	Installazione.....	81
5	Messa in funzione	82
6	Panoramica del menu base	83
7	Panoramica del menu avanzato	84
8	Panoramica del menu installatore	85
9	Avvisi di malfunzionamento	85

Tutti i diritti riservati

Il presente documento è stato redatto con la massima cura. Tuttavia, l'editore non potrà essere ritenuto responsabile per eventuali danni dovuti alla mancanza o all'inesattezza delle informazioni del manuale. In caso di controversie sarà vincolante la versione inglese delle presenti istruzioni.



Con la presente Zehnder dichiara che questo ComfoSense C è conforme ai requisiti essenziali ed alle altre disposizioni pertinenti stabilite dalla direttiva 1999/5/CE.

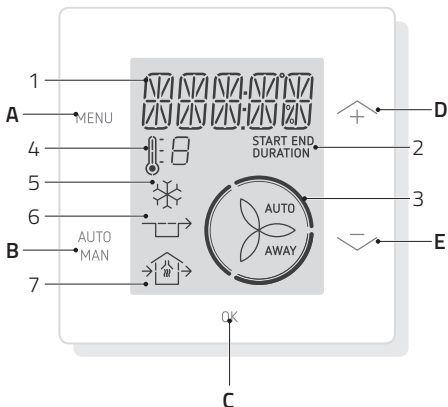

Pulsanti

A	MENU	<ul style="list-style-type: none"> ■ Dalla schermata principale: Apre il menu base; ■ All'interno di un menu: Torna in alto di un livello nella struttura del menu; ■ In modalità SHIFT: Apre il menu avanzato.
B	AUTO MAN	Consente di alternare tra modalità AUTO e funzionamento MANUAL
C	OK	<ul style="list-style-type: none"> ■ All'interno di un menu: Conferma un'impostazione o una selezione; ■ Dalla schermata principale: Attiva la modalità SHIFT.
D	⤴	<ul style="list-style-type: none"> ■ Dalla schermata principale: Aumenta il flusso d'aria di ventilazione; ■ All'interno di un menu: Consente di scorrere i menu Incrementa i valori.

E	⤵	<ul style="list-style-type: none"> ■ Dalla schermata principale: Riduce il flusso d'aria di ventilazione ■ All'interno di un menu: Consente di scorrere i menu Decrementa i valori.
---	---	---

Display

1	<ul style="list-style-type: none"> ■ Testo; ■ Ora; ■ Valore.
2	<ul style="list-style-type: none"> ■ Stato; ■ Mostra ora di inizio, ora di fine o durata.
3	Indicazione del flusso d'aria
4	Indicazione del profilo di temperatura
5	Simbolo di ComfoCool
6	Simbolo del bypass
7	<ul style="list-style-type: none"> ■ Simbolo dello stato di ingresso/uscita del flusso d'aria; ■ Simbolo ComfoHood.

1 Introduzione

ComfoSense C (di seguito "dispositivo") è un dispositivo di controllo per unità di ventilazione residenziali (di seguito "unità di ventilazione" o "HRU"). Il dispositivo può essere utilizzato per ComfoAir Q, Comfort-Vent Q, Aeris NEXT. Il dispositivo è progettato per le seguenti finalità:

1. Impostare un programma di ventilazione per l'unità di ventilazione (automatico);
2. Impostare il flusso d'aria di ventilazione per l'unità di ventilazione (manuale);
3. Configurare altre impostazioni temporanee o permanenti dell'unità di ventilazione.

Il dispositivo è disponibile in 3 varianti (come illustrato nella copertina): ComfoSense CCH, C55, C67. Grazie a queste 3 varianti è possibile integrare il dispositivo in quasi tutte le strutture standard. Inoltre ComfoSense C67 è disponibile anche con una scatola per il montaggio a parete.

Utilizzo dell'unità

L'unità può essere utilizzata esclusivamente quando è installata nel modo corretto in conformità con le istruzioni e le linee guida presenti nel manuale d'installazione dell'unità. L'unità non può essere utilizzata da:

- bambini di età inferiore agli 8 anni;
- persone con ridotte capacità fisiche;
- persone con ridotte capacità sensoriali;
- persone con ridotte capacità mentali;

- persone senza adeguata esperienza e conoscenza.

I bambini non devono giocare con l'apparecchio.

Gli interventi di pulizia e manutenzione non devono essere eseguiti da bambini senza supervisione.

Garanzia

Il prodotto è coperto da garanzia del fabbricante per un periodo di 24 mesi dall'installazione fino a un massimo di 30 mesi dalla data di produzione del dispositivo.

La garanzia sarà invalidata se:

- L'installazione non è stata eseguita in conformità ai regolamenti applicabili.
- I difetti sono dovuti a collegamento non corretto, uso inesperto o contaminazione del dispositivo.
- Sono state utilizzate parti non fornite dal fabbricante o le riparazioni sono state eseguite da persone non autorizzate.

I costi per lo smontaggio e l'assemblaggio in loco non sono coperti dai termini della garanzia. Ciò vale anche per la normale usura. Il fabbricante si riserva il diritto di modificare la struttura e/o la configurazione dei suoi prodotti in qualsiasi momento senza obbligo di modificare i prodotti precedentemente consegnati.

2 Sicurezza

Attenersi sempre alle norme di sicurezza riportate nel presente documento.

La mancata conformità alle norme, avvertenze, note e istruzioni di sicurezza riportate nel presente documento può causare lesioni personali o danni al dispositivo.

Prima di aprire l'involucro del dispositivo, scollegare l'unità di ventilazione dall'alimentazione principale.

Domande



Per eventuali domande contattare il fornitore. Sul retro del presente documento è riportato un elenco con i dati di contatto dei principali fornitori.

3 Utilizzo di ComfoSense C

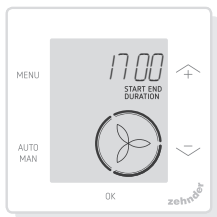
3.1 Funzioni di base



Dalla schermata principale è possibile eseguire queste operazioni:

	* Aumentare il flusso d'aria di ventilazione
	* Ridurre il flusso d'aria di ventilazione
MENU	Aprire il menu base

AUTO MAN	Alternare tra modalità AUTO e MANUAL <ul style="list-style-type: none"> ■ AUTO: l'unità cambia automaticamente le impostazioni in base ai programmi orari definiti; ■ MANUAL: l'unità regola il flusso d'aria in base ai valori impostati dall'utente (preimpostazioni assente/1/2/3).
OK	Attivare la modalità SHIFT per 3 secondi. Premere MENU entro 3 secondi per accedere al menu ADVANCED
OK (4x)	Attivare il blocco di sicurezza per bambini

* Quando la modalità AUTO è attiva, qualsiasi regolazione sarà annullata dal periodo successivo del programma orario pianificato. Se non è stato definito alcun programma, la regolazione sarà attiva per due ore. Quando è attivo un timer è necessario confermare con OK. Il timer viene disattivato.

3.2 Navigazione tra menu

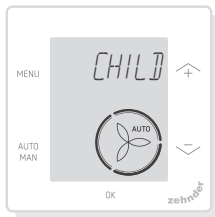

Nella tabella seguente è illustrata la navigazione per i menu BASE e AVANZATO.

MENU	Aprire il menu base Quando un menu è attivo, il tasto MENU consente di tornare indietro di una voce di menu
AUTO MAN	Nessuna funzione
OK	Consente di confermare la selezione*
⏶	Consente di passare alla voce successiva / incrementa il valore
⏷	Consente di passare alla voce precedente / decrementa il valore

* Quando viene salvata un'impostazione, il dispositivo chiude automaticamente il menu e torna alla schermata principale.

3.3 Blocco di sicurezza per bambini

I tasti possono essere bloccati per prevenire modifiche accidentali delle impostazioni.

Attivare il blocco di sicurezza per bambini

Dalla schermata principale premere 4 volte di seguito OK. Nella schermata principale è visibile il testo CHILD LOCK. Alla pressione di un tasto nella schermata principale viene visualizzato il testo CHILD LOCK. Tutti i programmi impostati vengono eseguiti secondo pianificazione.

Disattivare il blocco di sicurezza per bambini

Dalla schermata principale premere 4 volte di seguito OK. Dalla schermata principale scompare il testo CHILD LOCK. Tutti i tasti sono sbloccati.

3.4 Boost

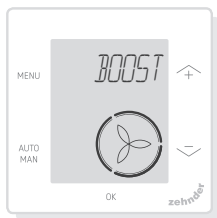

Il flusso d'aria di ventilazione può essere impostato su un valore massimo (Boost) per una durata specifica. Può essere utile quando serve aumentare la ventilazione per un breve periodo.

- **TIMER:** l'unità regola il flusso d'aria al massimo per il periodo impostato;
- **OFF:** l'unità torna al flusso d'aria normale.

Attivare la funzione Boost

1. Premere MENU. Il display visualizza BOOST.
2. Premere OK. Il display visualizza TIMER.
3. Premere OK. L'indicatore della durata lampeggia.
4. Premere ⏶ per scegliere la durata della funzione boost.
5. Premere OK per confermare. Il display visualizza SAVED. Il tempo residuo è visibile nella schermata principale entro 2 ore dalla fine del periodo.

Disattivare la funzione Boost

La funzione Boost si disattiva automaticamente trascorso il periodo impostato.

Per disattivare direttamente la funzione Boost:

1. Premere ⏶ o ⏷. Sul display

compare PRESS OK TO STOP
TIMER.



2. Premere OK . Il display visualizza
TIMER ENDED.

Oppure

1. Premere MENU. Il display visualizza
BOOST.
2. Premere OK . Il display visualizza
OFF.
3. Premere OK per confermare. Il
display visualizza SAVED.

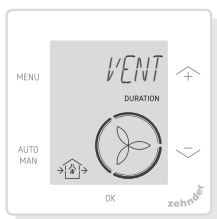







3.5 Ventilazione







Il ventilatore di mandata  (IN)
o espulsione  (OUT) dell'unità
di ventilazione può essere spento
manualmente per controllare la
circolazione dell'aria. Ad esempio
per impedire l'ingresso di odori
spiacevoli dall'esterno. È importante
tenere presente che lo spegnimento
di un ventilatore immobilizzerà
temporaneamente il sistema di
ventilazione bilanciata dell'abitazione.

- BOTH (Entrambi): l'unità avvia
sia il ventilatore di mandata
che quello di espulsione;
(impostazione predefinita)
- IN: l'unità ferma il ventilatore
di espulsione per il periodo
impostato;
- OUT: l'unità ferma il ventilatore di
mandata per il periodo impostato
(se disponibile).

Spegnere il ventilatore di mandata o di espulsione

1. Premere MENU. Il display visualizza
BOOST.
2. Premere  o  per scegliere
VENT.
3. Premere OK .
4. Premere  o  per scegliere
OUT o IN.
5. Premere OK per confermare.
L'indicatore della durata
lampeggia.
6. Premere  o  per scegliere
la durata.
7. Premere OK per confermare. Il
display visualizza SAVED. Il menu
si chiude automaticamente. In
base alla scelta effettuata, nella
schermata principale è visualizzato
 (OUT) o  (IN).

Per riaccendere direttamente entrambi i ventilatori

1. Premere MENU. Il display visualizza
BOOST.
2. Premere  o  per scegliere
VENT.
3. Premere OK per confermare.
4. Premere  o  per scegliere
BOTH.
5. Premere OK per confermare. Il
display visualizza SAVED. Il menu
si chiude automaticamente. Nella
schermata principale è visibile 
BOTH.

3.6 Assente

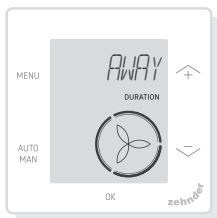

Questa funzione consente di regolare la velocità di ventilazione al minimo per un periodo di tempo specificato.

Attivare la modalità ASSENTE

1. Premere MENU. Il display visualizza BOOST.
2. Premere \uparrow o \downarrow per scegliere AWAY.
3. Premere OK. Il display visualizza OFF.
4. Premere \uparrow o \downarrow per scegliere UNTIL.
5. Premere OK. L'indicatore dell'anno lampeggia.
6. Premere \uparrow o \downarrow per scegliere l'anno.
7. Premere OK per confermare. L'indicatore del mese lampeggia.
8. Premere \uparrow o \downarrow per scegliere il mese.
9. Premere OK per confermare. L'indicatore del giorno lampeggia.
10. Premere \uparrow o \downarrow per scegliere il giorno.
11. Premere OK per confermare. L'indicatore dell'ora lampeggia.
12. Premere \uparrow o \downarrow per scegliere l'ora.
13. Premere OK per confermare. L'indicatore dei minuti lampeggia.
14. Premere \uparrow o \downarrow per scegliere i minuti.
15. Premere OK per confermare. Il display visualizza SAVED. Nella

schermata principale è visibile AWAY.

Disattivare la modalità AWAY

La modalità AWAY si disattiva automaticamente trascorso il periodo impostato.

Per disattivare direttamente la modalità Assente:

1. Premere \uparrow o \downarrow . Sul display compare OK TO STOP TIMER).
2. Premere OK per confermare. Il display visualizza TIMER ENDED.

Oppure

1. Premere MENU. Il display visualizza BOOST.
2. Premere \uparrow o \downarrow per scegliere AWAY.
3. Premere OK. Il display visualizza OFF.
4. Premere OK per confermare. Il display visualizza SAVED.

3.7 ComfoHood

(Opzionale, se installato su HRU)

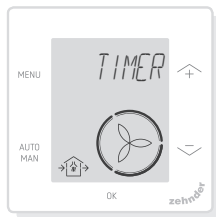

Questa funzione è visibile solo se è collegata una ComfoHood (cappa con sonda).

Attivare la funzione ComfoHood

1. Premere MENU. Il display visualizza BOOST.
2. Premere \uparrow o \downarrow per scegliere HOOD.

3. Premere OK . Il display visualizza TIMER.
4. Premere OK per confermare.
5. Premere \uparrow o \downarrow per scegliere la durata.
6. Premere OK per confermare. Il display visualizza SAVED. Nella schermata principale è visibile il testo HOOD.

Il tempo residuo è visibile nella schermata principale entro 2 ore dalla fine del periodo.

Disattivare la funzione ComfoHood

Il timer della cappa si disattiva automaticamente trascorso il periodo impostato.

Per disattivare direttamente il timer ComfoHood:

1. Premere \uparrow o \downarrow . Sul display compare \uparrow OK TO STOP TIMER.
2. Premere OK per confermare. Il display visualizza TIMER ENDED.

Oppure

1. Premere MENU. Il display visualizza BOOST.
2. Premere \uparrow o \downarrow per scegliere HOOD.
3. Premere OK . Il display visualizza OFF.
4. Premere OK per confermare. Il display visualizza SAVED.

3.8 Profilo di temperatura

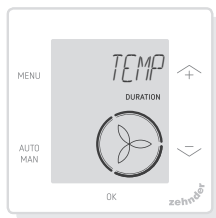

Il profilo di temperatura impostato influenza la quantità di recupero di calore dell'unità.

- WARM: impostare se si preferisce una temperatura ambiente generalmente più elevata;
 - NORMAL: impostare se si preferisce una temperatura ambiente media; (impostazione predefinita)
 - COOL: impostare se si preferisce una temperatura ambiente generalmente più bassa;
1. Premere MENU. Il display visualizza BOOST.
 2. Premere \uparrow o \downarrow per scegliere TEMP.
 3. Premere OK .
 4. Premere \uparrow o \downarrow per scegliere NORMAL, WARM o COOL.
 5. Premere OK per confermare. Il display visualizza SAVED.

3.9 Programmi orari

Di seguito è riportato un esempio di programma:



Prog.N.	Attività	Periodo del giorno	Ora	Preimpostazione flusso aria
Fase 1	Doccia	MO-FR	07:00 - 08:00	3
Fase 2	Fuori casa	MO-FR	9:00 - 17:00	Away
Fase 3	Pranzo	MO-FR	12:30 - 13:00	3
Fase 4	Colazione	WEEK	06:00 - 10:00	1
Fase 5	Pranzo	MO-FR	12:00 - 14:00	2

I periodi del programma orario possono sovrapporsi. Il periodo più breve del programma orario è sempre quello prioritario e annulla qualsiasi periodo più lungo.

Il periodo del programma orario con meno giorni è il periodo prioritario.

Preparare un programma

La procedura per aggiungere periodi al programma orario è uguale per tutti i programmi orari. Utilizzare questa procedura come linea guida per creare un programma:

1. Premere MENU. Il display visualizza BOOST.
2. Premere \uparrow o \downarrow per scegliere il programma orario desiderato, il display visualizza SCHED:
 -  programma il flusso d'aria di ventilazione;
 -  programma la funzione ComfoCool*. (* Opzionale, se installato su HRU).
3. Premere OK.
4. Selezionare EDIT, premere OK.
5. Premere \uparrow o \downarrow per scegliere i giorni desiderati:
 - WEEKLY (Settimanale), ogni giorno;
 - MON-FRI (Lun-ven), metà della settimana;
 - SA-SUN (Sab-dom), fine settimana;
 - MONDAY, un solo giorno;



- ...;
- ...;
- SUNDAY.

6. Premere OK, il display visualizza START.
7. Premere \uparrow o \downarrow per scegliere l'ora di START (ore) desiderata.
8. Premere OK per confermare.
9. Premere \uparrow o \downarrow per scegliere l'ora di START (minuti) desiderata.
10. Premere OK per confermare, il display visualizza END.
11. Premere \uparrow o \downarrow per scegliere l'ora di END (ore) desiderata.
12. Premere OK per confermare.
13. Premere \uparrow o \downarrow per scegliere l'ora di END (minuti) desiderata.
14. Premere OK per confermare.
15. Premere \uparrow o \downarrow per scegliere il valore di impostazione necessario per la funzione.
16. Premere OK per confermare. Il display visualizza SAVED.
17. Il display torna alla funzione di programmazione dei periodi. Se necessario aggiungere periodi seguendo la stessa procedura.

Eliminare un programma o un periodo

Utilizzare questa funzione per eliminare un programma completo o un unico periodo da un programma. Per eliminare tutti i programmi orari

contemporaneamente utilizzare la funzione RESET.

1. Premere \uparrow o \downarrow per scegliere il programma orario desiderato, il display visualizza SCHED:
 - SCHED +  programma il flusso d'aria di ventilazione;
 - SCHED +  programma la funzione ComfoCool.
2. Premere OK .
3. Selezionare DEL, premere OK .
4. Premere \uparrow o \downarrow per scegliere il periodo da eliminare:
 - elimina tutti i periodi presenti nel programma orario;
 - 1...2 elimina il periodo selezionato dal programma orario.
5. Premere OK per confermare.

3.10 Bypass

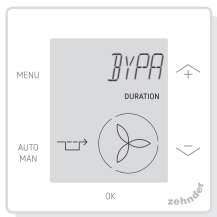

È possibile impostare la funzione di controllo del recupero di calore della funzionalità bypass per un periodo specifico.

- AUTO: l'unità regola automaticamente il controllo del recupero di calore; (impostazione predefinita)
- OFF: l'unità aumenta al massimo il controllo del recupero di calore;
- OPEN: l'unità riduce al minimo il controllo del recupero di calore

(se possibile l'aria esterna viene introdotta direttamente nell'abitazione).

1. Premere MENU. Il display visualizza BOOST.
2. Premere \uparrow o \downarrow per scegliere BYPASS.
3. Premere OK .
4. Premere \uparrow o \downarrow per scegliere OFF o OPEN.
5. Premere OK per confermare. L'indicatore della durata lampeggia.
6. Premere \uparrow o \downarrow per scegliere la durata.
7. Premere OK per confermare. Il display visualizza SAVED. Il menu si chiude automaticamente.

Per disattivare direttamente il timer

1. Premere MENU. Il display visualizza BOOST.
2. Premere \uparrow o \downarrow per scegliere BYPASS.
3. Premere OK per confermare.
4. Premere \uparrow o \downarrow per scegliere AUTO.
5. Premere OK per confermare. Il display visualizza SAVED. Il menu si chiude automaticamente.

3.11 ComfoCool

(Opzionale, se installato su HRU)



Per arrestare ComfoCool per un periodo specifico.

- **AUTO:** l'unità controlla automaticamente ComfoCool; (impostazione predefinita)
- **OFF:** l'unità arresta ComfoCool per il periodo impostato.

1. Premere MENU. Il display visualizza BOOST.
2. Premere \uparrow o \downarrow per scegliere COMFOCOOL.
3. Premere OK.
4. Premere \uparrow o \downarrow per scegliere OFF.
5. Premere OK per confermare. L'indicatore della durata lampeggia.
6. Premere \uparrow o \downarrow per scegliere la durata.
7. Premere OK per confermare. Il display visualizza SAVED. Il menu si chiude automaticamente.

Per disattivare direttamente il timer

1. Premere MENU. Il display visualizza BOOST.
2. Premere \uparrow o \downarrow per scegliere COMFOCOOL.
3. Premere OK.
4. Premere \uparrow o \downarrow per scegliere AUTO.
5. Premere OK per confermare. Il display visualizza SAVED. Il menu si chiude automaticamente.

3.12 Stato

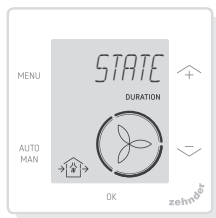

Aprire il menu Stato.

Questa funzione consente di visualizzare le impostazioni o i programmi correnti di:

- **FILTER**, per visualizzare entro quanti giorni devono essere sostituiti i filtri;
- **ERROR**, mostra l'ultimo codice di errore;
- **SCHEDULE VENT** (Programma vent.);
- **SCHEDULE COMFOCOOL*** (programma Comfocool*);
- **BOOST**;
- **AWAY**;
- **HOOD***.

*Opzionale, se installato su HRU

1. Premere MENU. Il display visualizza BOOST.
2. Premere \uparrow o \downarrow per scegliere STATE.
3. Premere OK per aprire il menu Stato.
4. Premere \uparrow o \downarrow per scegliere una delle opzioni riportate sopra.
5. Premere OK per confermare.

3.13 Impostazioni di base

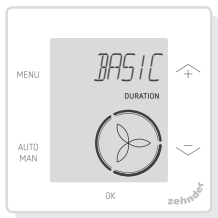

Cambiare la lingua dei menu

1. Premere MENU. Il display visualizza BOOST.
2. Premere \uparrow o \downarrow per scegliere BASIC.
3. Premere OK . Il display visualizza LANGUAGE.
4. Premere OK . Il display visualizza ENG.
5. Premere \uparrow o \downarrow per scegliere una lingua.
6. Premere OK per confermare. Sul display compare OK TO CONFIRM, MENU TO CANCEL.
7. Premere OK per confermare.

Attivare/disattivare la visualizzazione dell'ora nella schermata principale

1. Premere MENU. Il display visualizza BOOST.
2. Premere \uparrow o \downarrow per scegliere BASE.
3. Premere OK . Il display visualizza LINGUA.
4. Premere \uparrow o \downarrow per scegliere TIME (Ora).
5. Premere OK . Il display visualizza ON.
6. Premere \uparrow o \downarrow per scegliere ON o OFF.
7. Premere OK per confermare. Il display visualizza SALVATO.

Cambiare data e ora

1. Premere MENU. Il display visualizza BOOST.
2. Premere \uparrow o \downarrow per scegliere BASE.
3. Premere OK . Il display visualizza LINGUA.
4. Premere \uparrow o \downarrow per scegliere OROLOGIO.
5. Premere OK . L'indicatore dell'anno lampeggia.
6. Premere \uparrow o \downarrow per scegliere l'anno.
7. Premere OK per confermare. L'indicatore del mese lampeggia.
8. Premere \uparrow o \downarrow per scegliere il mese.
9. Premere OK per confermare. L'indicatore del giorno lampeggia.
10. Premere \uparrow o \downarrow per scegliere il giorno.
11. Premere OK per confermare. L'indicatore dell'ora lampeggia.
12. Premere \uparrow o \downarrow per scegliere l'ora.
13. Premere OK per confermare. L'indicatore dei minuti lampeggia.
14. Premere \uparrow o \downarrow per scegliere i minuti.
15. Premere OK per confermare. Il display visualizza SAVED.

3.14 Ripristino di tutte le attività

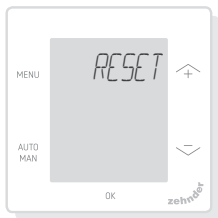

Ripristinare ogni impostazione e timer del menu base, ma conservare tutti i programmi specificati:

1. Premere MENU. Il display visualizza BOOST.
2. Premere \uparrow o \downarrow per scegliere RESET.
3. Premere OK .
4. Premere \uparrow o \downarrow per scegliere KEEP.
5. Premere OK per confermare.
6. Il display visualizza DONE.

Ripristinare ogni impostazione e timer del menu base ed eliminare tutti i programmi specificati: Il dispositivo ripristina tutte le impostazioni predefinite di fabbrica.

1. Premere MENU. Il display visualizza BOOST.
2. Premere \uparrow o \downarrow per scegliere RESET.
3. Premere OK .
4. Premere \uparrow o \downarrow per scegliere DEL.
5. Premere OK per confermare. Il display visualizza DONE.

4 Installazione

Prima di installare il dispositivo, scollegare l'unità di ventilazione dall'alimentazione principale. Osservare sempre le norme di sicurezza locali.

Durante l'assemblaggio, verificare che **TUTTE** le viti siano serrate.

(fig 1 - 5):

1. Installare la scatola per il montaggio a parete (se ordinata) I con i tasselli H e le viti G.
2. Fissare a muro la maschera A con le viti (F), la scatola per il montaggio a parete (I) o la piastra di montaggio (E).
3. Far passare il cavo di comunicazione attraverso la placca X con il design desiderato e il profilo di adattamento (D).
4. Collegare il cavo di comunicazione (fig. 5), per connettere l'unità di ventilazione e il dispositivo.
5. I requisiti del cavo sono:
 - 2x doppino intrecciato, non schermato (preferibilmente nei colori compatibili con il codice di colore dei connettori sulla HRU);
 - Fili rigidi (pieni) (tipo non flessibile), per morsetti a scatto;
 - Specifica conforme alla norma DIN VDE 0281: J-Y(St)Y 2 x 2 x 0,6.
6. Collegare il dispositivo (B) (con la placca X e il profilo di adattamento D) con le viti E alla maschera A.
7. Far scattare in posizione la placca C.

Per la sostituzione, utilizzare una delle seguenti viti:

- Vite in acciaio temprato e zincato 2,2 x12 PT10;
- M2.2x 12 a croce piana plas-fix45°.

5 Messa in funzione

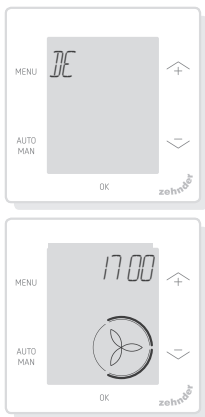

Accendere l'alimentazione principale dell'unità di ventilazione. Subito dopo l'accensione il dispositivo visualizza una sequenza di schermate di avvio. Ogni schermata compare per 1 secondo.

Sequenza delle schermate di avvio:

1. Visualizzazione simultanea di tutte le icone;
2. Visualizzazione della versione software;
3. Visualizzazione del testo POWER;
4. Visualizzazione del testo OK;
5. Visualizzazione del testo COMM;
6. Visualizzazione dello stato della comunicazione.

- OK: comunicazione valida, il display mostra la schermata principale;
- Se sul display compare un ERRORE, vedere gli avvisi di malfunzionamento.

Al primo avvio del dispositivo, impostare la lingua utilizzando \uparrow o \downarrow e confermare con OK.

6 Panoramica del menu base

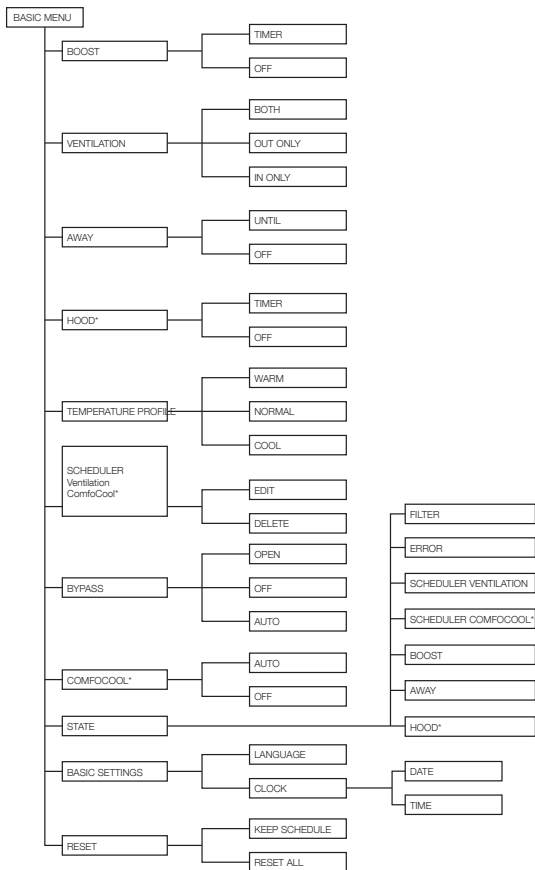

* se disponibile

7 Panoramica del menu avanzato

Voce di menu	Funzione
IMPOSTAZIONI AVANZATE	
SENSOR VENTILATION (SONDA VENTILAZIONE)	<p>Ventilazione on demand basata sul fabbisogno mediante le sonde integrate nella HRU. È possibile configurare le seguenti funzioni:</p> <ul style="list-style-type: none"> PASSIVE TEMPERATURE (Temperatura passiva) ACTIVE TEMPERATURE (Temperatura attiva) COMFORT HUMIDITY (Umidità comfort) PROTECTION HUMIDITY (Umidità di protezione) <ul style="list-style-type: none"> ■ ON: per impostare l'attivazione costante della funzione selezionata. ■ AUTO ONLY: per configurare l'unità in modo che attivi la funzione selezionata solo quando è in modalità AUTO. ■ OFF: per configurare l'unità in modo non attivi mai la funzione selezionata. <p>Vedere manuale della HRU.</p>
TEMPERATURE PROFILE (PROFILO DI TEMPERATURA)	<p>Per configurare le impostazioni del profilo di temperatura.</p> <ul style="list-style-type: none"> ■ ADAPTIVE: La temperatura interna desiderata in base a cui l'unità regolerà il controllo del recupero di calore varia con il clima esterno (tecnologia comfort adattiva). La temperatura impostata può essere aumentata o ridotta di 1,5°C dall'impostazione media, selezionando il profilo di temperatura WARM o COOL; (impostazione predefinita). ■ FIXED: La temperatura interna desiderata in base a cui l'unità regolerà il controllo del recupero di calore è fissa e non dipende dal clima esterno. Le temperature impostate possono essere modificate in FIXED PRESETS per ogni profilo di temperatura. <ul style="list-style-type: none"> ■ WARM: imposta la temperatura per la modalità WARM del profilo di temperatura in modalità FIXED; (Predefinito = 24°C o 76°F). ■ NORMAL: imposta la temperatura per la modalità NORMAL del profilo di temperatura in modalità FIXED; (Predefinito = 20°C o 68°F). ■ COOL: imposta la temperatura per la modalità FIXED profilo di temperatura in modalità COOL. (Predefinito = 18°C o 64°F).
TEMPERATURE UNIT (Unità di misura della temperatura)	<p>Imposta la visualizzazione della temperatura su °C o °F.</p>
SEASON DETECTION (RILEVAZIONE STAGIONE)	<p>Consente di regolare la rilevazione della stagione per la modalità bypass.</p> <ul style="list-style-type: none"> ■ HEAT UNTIL RMOT: Consente di impostare un limite RMOT per impedire alla HRU di controbilanciare l'effetto del sistema di riscaldamento centrale. ■ COOL ABOVE RMOT: Consente di impostare un limite RMOT per impedire alla HRU di controbilanciare l'effetto dell'aria condizionata.
RF PAIRING (INSTALLAZIONE RF)	<p>Per collegare un dispositivo RF.</p> <ul style="list-style-type: none"> ■ START: Inizia la procedura di accoppiamento RF. Quando sono utilizzati più dispositivi ComfoSense C, è necessario sceglierne uno affinché funzioni da ponte RF per il collegamento delle sonde RF. ■ DEL: Elimina i dispositivi RF attualmente accoppiati.

Voce di menu	Funzione
RESET TO INSTALLER DEFAULTS (Ripristina a impostazioni predefinite dell'installatore)	<ul style="list-style-type: none"> ■ RESET: Tutte le impostazioni illustrate nel presente documento tranne le IMPOSTAZIONI DI BASE, INSTALLAZIONE RF, RF ON/OFF, saranno riportate ai valori predefiniti.
DETTAGLI	
IN - SUPPLY FAN (Ventola di mandata)	Mostra le impostazioni correnti per la ventola di mandata.
OUT - EXHAUST FAN (Ventola di ripresa)	Mostra le impostazioni correnti per la ventola di ripresa.
BYPASS	Mostra le impostazioni correnti per la funzione bypass.
COMFOCOOL*	Mostra le impostazioni correnti per ComfoCool.
FIRMWARE	Mostra la versione corrente del firmware.

8 Panoramica del menu installatore

Per accedere al menu installatore:

1. Premere OK .
2. Premere MENU entro 3 secondi.
3. Premere $\begin{matrix} \text{AUTO} \\ \text{MAN} \end{matrix}$ entro 3 secondi. Il display visualizza CODE (Codice).
4. Premere OK .
5. Utilizzare $\begin{matrix} \uparrow \\ \downarrow \end{matrix}$ per immettere 14 come passcode.
6. Premere OK per confermare.

Voce di menu	Funzione
RF	Disattiva la RF nei paesi non appartenenti alla UE. <ul style="list-style-type: none"> ■ ON: RF è attiva (impostazione predefinita) ■ OFF: RF disattivata

9 Avvisi di malfunzionamento

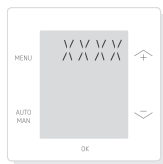

ERROR con un codice di errore XXXX:
 Se il display visualizza un ERROR, controllare il display e il manuale della HRU per individuare una soluzione. Possono essere visualizzati più errori.

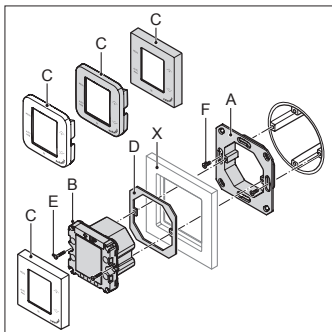

rys. 1 - ComfoSense C55

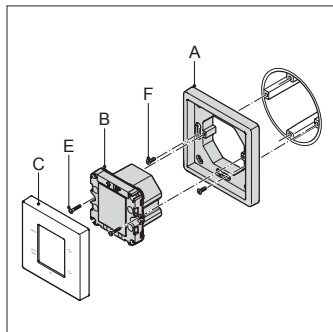

rys. 2 - ComfoSense C67

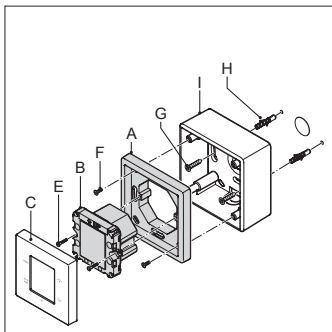

rys. 3 - ComfoSense C67mtb

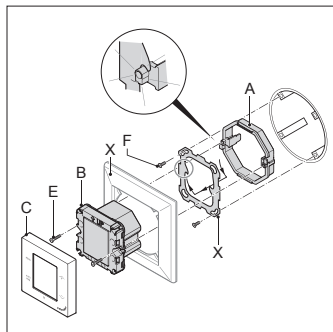

rys. 4 - ComfoSense CCH

Jedn. went. (HRU)	ComfoSense
CAN_L	CAN_L
CAN_H	CAN_H
GND	GND
12V	12V

rys. 5

Spis treści

1	Wprowadzenie.....	89
2	Bezpieczeństwo	89
3	Korzystanie z ComfoSense C	90
3.1	Funkcje podstawowe	90
3.2	Nawigacja po menu	90
3.3	Blokada dziecięca (CHILD)	91
3.4	Przewietrzanie (BOOST)	91
3.5	Wentylacja (VENT)	92
3.6	Nieobecność (AWAY)	93
3.7	ComfoHood	93
3.8	Profil temperatury	94
3.9	Programy wentylacji	94
3.10	Bypass.....	96
3.11	ComfoCool.....	97
3.12	Status (STATE)	97
3.13	Ustawienia podstawowe	98
3.14	Kasowanie wszystkich zadań	99
4	Instalacja	99
5	Uruchomienie	100
6	Przegląd menu podstawowego.....	101
7	Przegląd menu zaawansowanego.....	102
8	Przegląd menu instalatora	103
9	Powiadomienia o usterkach	103

Wszystkie prawa zastrzeżone

Niniejszy dokument został opracowany z najwyższą starannością. Wydawca nie ponosi jednak odpowiedzialności za jakiegokolwiek szkody powstałe w wyniku brakujących lub błędnych informacji w niniejszej instrukcji. W przypadku sporów wiążąca jest wersja niniejszej instrukcji napisana w języku angielskim.



Firma Zehnder niniejszym oświadcza, że to urządzenie ComfoSense C jest zgodne z zasadniczymi wymaganiami oraz innymi stosownymi postanowieniami Dyrektywy 1999/5/WE.

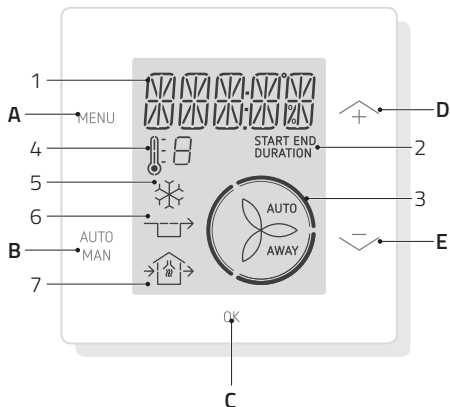

Przyciski

A	MENU	<ul style="list-style-type: none"> Na ekranie głównym: otwarcie menu podstawowego; W danym menu: powrót o jeden poziom w strukturze menu; W trybie SHIFT: otwarcie menu zaawansowanego.
B	AUTO MAN	Przełączanie pomiędzy trybem AUTO a trybem MANUALNYM
C	OK	<ul style="list-style-type: none"> W danym menu: potwierdzenie ustawienia lub opcji wyboru; Na ekranie głównym: aktywacja trybu SHIFT.
D	↑	<ul style="list-style-type: none"> Na ekranie głównym: zwiększenie strumienia powietrza wentylacji; W danym menu: Przeglądanie menu Zwiększanie wartości.

E	↓	<ul style="list-style-type: none"> Na ekranie głównym: zmniejszenie strumienia powietrza wentylacji; W danym menu: Przeglądanie menu Zmniejszanie wartości.
---	---	---

Wyświetlacz

1	<ul style="list-style-type: none"> tekst; czas; wartość.
2	<ul style="list-style-type: none"> status; pokazuje czas rozpoczęcia, czas zakończenia lub czas trwania.
3	Wskazanie przepływu powietrza
4	Wskazanie profilu temperatury
5	Symbol ComfoCool
6	Symbol Bypass
7	<ul style="list-style-type: none"> symbol statusu wlotu/wylotu strumienia powietrza; symbol ComfoHood.

1 Wprowadzenie

ComfoSense C (w dalszej części „urządzenie”) to urządzenie sterujące do jednostek wentylacyjnych w budynkach mieszkalnych (dalej „jednostka wentylacyjna”). Urządzenie może być używane z systemami ComfoAir Q, Comfort-Vent Q, Aeris NEXT. Urządzenie jest przeznaczone do następujących celów:

1. ustawienie programu wentylacji dla jednostki wentylacyjnej (auto);
2. ustawienie strumienia powietrza wentylacji dla jednostki wentylacyjnej (ręcznie);
3. ustawienie innych tymczasowych lub stałych ustawień jednostki wentylacyjnej.

Istnieją 3 różne warianty urządzenia (jak pokazano na stronie tytułowej): ComfoSense CCH, C55, C67.

Dzięki tym 3 wariantom urządzenie można wbudować w prawie każdą standardową ramę. Ponadto model ComfoSense C67 jest również dostępny z obudową do montażu naściennego.

Corzystanie z urządzenia

Z urządzenia można korzystać wyłącznie wtedy, gdy jest prawidłowo zainstalowane, zgodnie z instrukcjami i wytycznymi zawartymi w instrukcji obsługi. Urządzenie nie może być używane przez:

- dzieci w wieku poniżej 8 lat;
- osoby o ograniczonych zdolnościach fizycznych;
- osoby o ograniczonych zdolnościach sensorycznych;
- osoby o ograniczonych zdolnościach psychicznych;
- osoby nieposiadające doświadczenia i wiedzy.

Dzieciom nie wolno bawić się urządzeniem.

Czyszczenia i czynności konserwacyjnych nie mogą wykonywać dzieci pozostające bez nadzoru.

Gwarancja

Producent udziela gwarancji na okres 24 miesięcy od daty pierwszego uruchomienia, do maksymalnie 30 miesięcy od daty produkcji urządzenia. Gwarancja traci ważność, jeśli:

- instalacja nie została przeprowadzona zgodnie z obowiązującymi przepisami;
- usterki wystąpiły na skutek nieprawidłowego podłączenia, nieumiejętnego użytkowania lub zanieczyszczenia urządzenia;
- używane są części, które nie zostały dostarczone przez producenta lub wykonywane są naprawy przez osoby nieupoważnione.

Koszty demontażu i montażu przeprowadzanego na miejscu nie są objęte warunkami gwarancji. Dotyczy to również normalnego zużycia. Producent zachowuje prawo do zmiany konstrukcji i/lub konfiguracji swoich produktów w dowolnym czasie bez obowiązku modyfikacji wcześniej dostarczonych produktów.

2 Bezpieczeństwo

Należy zawsze przestrzegać przepisów bezpieczeństwa zamieszczonych w niniejszym dokumencie.

Nieprzestrzeganie przepisów bezpieczeństwa, ostrzeżeń, uwag i instrukcji zawartych w niniejszym dokumencie może spowodować obrażenia ciała lub uszkodzenie urządzenia.

Przed otwarciem obudowy urządzenia

należy odłączyć jednostkę wentylacyjną od zasilania głównego.

Pytania

Wszelkie pytania należy kierować do dostawcy. Z tyłu niniejszego dokumentu znajduje się lista zawierająca dane kontaktowe głównych dostawców.

3 Korzystanie z ComfoSense C

3.1 Funkcje podstawowe

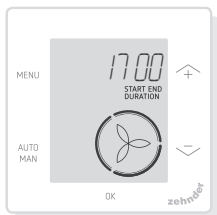

Na ekranie głównym można wykonać następujące czynności:

	* Zwiększenie strumienia powietrza wentylacji
	* Zmniejszenie strumienia powietrza wentylacji
MENU	Otwarcie menu podstawowego

AUTO MAN	Przełączenie pomiędzy trybem AUTO a MANUALNY <ul style="list-style-type: none"> ■ AUTO: urządzenie zmieni ustawienia automatycznie zgodnie z programami wentylacji; ■ MAN: urządzenie ustawi przepływ powietrza według danych wejściowych użytkownika (stopień nieobecność/1/2/3).
OK	Aktywacja trybu SHIFT na 3 sekundy. Naciśnij przycisk MENU w ciągu tych 3 sekund, aby wejść do menu zaawansowane (ADVANCED).
OK (4x)	Włączenie blokady dziecięcej (CHILD).

* Kiedy tryb AUTO jest aktywny, wszelkie dokonane ustawienia zostaną zastąpione przez następny krok programu wentylacji. Jeśli nie ustawiono żadnego programu wentylacji, wprowadzone ustawienie będzie aktywne przez dwie godziny. Kiedy zegar jest aktywny, należy potwierdzić za pomocą przycisku OK. Zegar zostanie wyłączony.

3.2 Nawigacja po menu

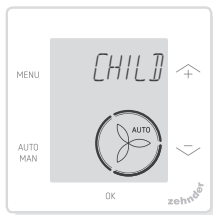

Poniższa tabela przedstawia elementy nawigacji dla menu podstawowego i zaawansowanego.

MENU	Otwarcie menu podstawowego Kiedy aktywne jest jakieś menu, naciśnięcie klawisza MENU spowoduje powrót o jedną pozycję menu.
AUTO MAN	Brak funkcji
OK	Potwierdzenie wyboru*
⬆️	Przejdźcie do następnej pozycji / zwiększenie wartości
⬇️	Przejdźcie do poprzedniej pozycji / zmniejszenie wartości

* Kiedy zostaje zapisane ustawienie, urządzenie automatycznie zamyka menu i powraca do ekranu głównego.

3.3 Blokada dziecięca (CHILD)

Przyciski można zablokować, aby zapobiec przypadkowym zmianom ustawień.

Włączenie blokady dziecięcej

Na ekranie głównym naciśnij przycisk OK 4 razy pod rząd. Tekst CHILD LOCK jest widoczny na ekranie głównym. Po naciśnięciu dowolnego przycisku tekst CHILD LOCK jest widoczny na ekranie głównym. Wszystkie ustawione programy są wykonywane zgodnie z programem wentylacji.

Wyłączenie blokady dziecięcej

Na ekranie głównym naciśnij przycisk OK 4 razy pod rząd. Tekst CHILD LOCK znika z ekranu głównego. Wszystkie przyciski zostają odblokowane.

3.4 Przewietrzanie (BOOST)

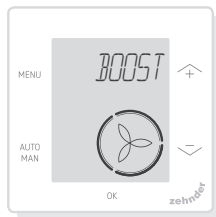

Strumień powietrza wentylacji można ustawić na maksymalną wartość (przewietrzanie) przez określony czas. Może to być przydatne, kiedy potrzebna jest dodatkowa wentylacja na krótki czas.

- TIMER: urządzenie ustawi maksymalny przepływ powietrza przez określony czas;
- OFF: urządzenie powróci do normalnego przepływu powietrza.



Włączenie przewietrzania

1. Naciśnij przycisk MENU. Wyświetlacz pokazuje komunikat przewietrzanie (BOOST).
2. Naciśnij przycisk OK. Wyświetlacz pokazuje komunikat zegar (TIMER).
3. Naciśnij przycisk OK. Miga wskaźnik czasu trwania.
4. Naciśnij przycisk ⬆️, aby wybrać czas trwania przewietrzania.
5. Naciśnij przycisk OK, aby potwierdzić. Wyświetlacz pokazuje komunikat zapisano (SAVED). Pozostały czas jest widoczny na ekranie głównym, jeśli mieści się on w zakresie 2 godzin od końca.

Wyłączenie przewietrzania

Przewietrzanie wyłączy się automatycznie po upływie ustawionego czasu.

Aby wyłączyć przewietrzanie bezpośrednio na ekranie głównym:



1. Naciśnij przycisk  lub . Wyświetlacz pokazuje komunikat naciśnij OK aby zatrzymać zegar (PRESS OK TO STOP TIMER).
2. Naciśnij przycisk OK. Wyświetlacz pokazuje komunikat zegar zakończony (TIMER ENDED).

Lub

1. Naciśnij przycisk MENU. Wyświetlacz pokazuje komunikat przewietrzanie (BOOST).
2. Naciśnij przycisk OK. Wyświetlacz pokazuje komunikat wyłączenia (OFF).
3. Naciśnij przycisk OK, aby potwierdzić. Wyświetlacz pokazuje komunikat zapisano (SAVED).

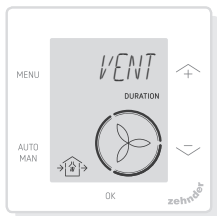
3.5 Wentylacja (VENT)











Wentylator nawiewny  (IN) lub wywiewny  (OUT) jednostki wentylacyjnej można wyłączyć ręcznie, aby kontrolować cyrkulację powietrza. Na przykład, aby nie dopuścić do przedostawania się nieprzyjemnych zapachów z zewnątrz. Należy pamiętać, że wyłączenie wentylatora tymczasowo unieruchomi zrównoważony system wentylacji pomieszczeń.





- oba (BOTH): urządzenie uruchomi wentylator zarówno nawiewny, jak i wywiewny; (ustawienie domyślne)

- IN: urządzenie zatrzyma wentylator wywiewny na ustawiony czas;
- OUT: urządzenie zatrzyma wentylator nawiewny na ustawiony czas (jeśli dostępne).

Wyłączenie wentylatora nawiewnego lub wywiewnego

1. Naciśnij przycisk MENU. Wyświetlacz pokazuje komunikat przewietrzanie (BOOST).
2. Naciśnij przycisk  lub , aby wybrać opcję VENT.
3. Naciśnij przycisk OK.
4. Naciśnij przycisk  lub , aby wybrać opcję OUT lub IN.
5. Naciśnij przycisk OK, aby potwierdzić. Miga wskaźnik czasu trwania.
6. Naciśnij przycisk  lub , aby wybrać czas trwania.
7. Naciśnij przycisk OK, aby potwierdzić. Wyświetlacz pokazuje komunikat zapisano (SAVED). Menu automatycznie zamyka się. W zależności od wybranej opcji symbol  (OUT) lub  (IN) jest widoczny na ekranie głównym.

Aby bezpośrednio włączyć oba wentylatory ponownie

1. Naciśnij przycisk MENU. Wyświetlacz pokazuje komunikat przewietrzanie (BOOST).
2. Naciśnij przycisk  lub , aby wybrać opcję VENT.
3. Naciśnij przycisk OK, aby potwierdzić.
4. Naciśnij przycisk  lub , aby wybrać opcję oba (BOTH).
5. Naciśnij przycisk OK, aby potwierdzić. Wyświetlacz pokazuje komunikat zapisano (SAVED). Menu automatycznie zamyka się. Symbol  (BOTH) jest widoczny na ekranie głównym.

3.6 Nieobecność (AWAY)

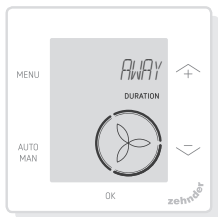

Funkcja ta przełącza wentylację na najniższą prędkość przez ustawiony czas.

Włączenie trybu Nieobecność

1. Naciśnij przycisk MENU. Wyświetlacz pokazuje komunikat przewietrzanie (BOOST).
2. Naciśnij przycisk \uparrow lub \downarrow , aby wybrać opcję nieobecność (AWAY).
3. Naciśnij przycisk OK. Wyświetlacz pokazuje komunikat wył. (OFF).
4. Naciśnij przycisk \uparrow lub \downarrow , aby wybrać opcję do (UNTIL).
5. Naciśnij przycisk OK. Miga wskaźnik roku.
6. Naciśnij przycisk \uparrow lub \downarrow , aby wybrać rok.
7. Naciśnij przycisk OK, aby potwierdzić. Miga wskaźnik miesiąca.
8. Naciśnij przycisk \uparrow lub \downarrow , aby wybrać miesiąc.
9. Naciśnij przycisk OK, aby potwierdzić. Miga wskaźnik dnia.
10. Naciśnij przycisk \uparrow lub \downarrow , aby wybrać dzień.
11. Naciśnij przycisk OK, aby potwierdzić. Miga wskaźnik godzin.
12. Naciśnij przycisk \uparrow lub \downarrow , aby wybrać godzinę.
13. Naciśnij przycisk OK, aby potwierdzić. Miga wskaźnik minut.

14. Naciśnij przycisk \uparrow lub \downarrow , aby wybrać minuty.
15. Naciśnij przycisk OK, aby potwierdzić. Wyświetlacz pokazuje komunikat zapisano (SAVED). Komunikat nieobecność (AWAY) jest widoczny na ekranie głównym.

Wyłączenie trybu Nieobecność

Tryb Nieobecność wyłączy się automatycznie po upływie ustawionego czasu.

Aby bezpośrednio wyłączyć tryb Nieobecność:

1. Naciśnij przycisk \uparrow lub \downarrow . Wyświetlacz pokazuje komunikat OK aby zatrzymać zegar (OK TO STOP TIMER).
2. Naciśnij przycisk OK, aby potwierdzić. Wyświetlacz pokazuje komunikat zegar zakończony (TIMER ENDED).

Lub

1. Naciśnij przycisk MENU. Wyświetlacz pokazuje komunikat przewietrzanie (BOOST).
2. Naciśnij przycisk \uparrow lub \downarrow , aby wybrać opcję nieobecność (AWAY).
3. Naciśnij przycisk OK. Wyświetlacz pokazuje komunikat wył. (OFF).
4. Naciśnij przycisk OK, aby potwierdzić. Wyświetlacz pokazuje komunikat zapisano (SAVED).

3.7 ComfoHood

(opcjonalnie, jeśli podłączono do jednostki wentylacyjnej)

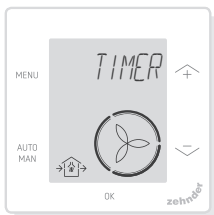

Funkcja ta jest widoczna tylko wtedy, jeśli moduł ComfoHood (okap kuchenny z czujnikiem) jest podłączony.

Włączenie modułu ComfoHood

1. Naciśnij przycisk MENU. Wyświetlacz pokazuje komunikat przewietrzanie (BOOST).
2. Naciśnij przycisk \uparrow lub \downarrow , aby wybrać opcję okap (HOOD).
3. Naciśnij przycisk OK. Wyświetlacz pokazuje komunikat zegar (TIMER).
4. Naciśnij przycisk OK, aby potwierdzić.
5. Naciśnij przycisk \uparrow lub \downarrow , aby wybrać czas trwania.
6. Naciśnij przycisk OK, aby potwierdzić. Wyświetlacz pokazuje komunikat zapisano (SAVED). Tekst okap (HOOD) jest widoczny na ekranie głównym.

Pozostały czas jest widoczny na ekranie głównym, jeśli mieści się on w zakresie 2 godzin od końca.

Wyłączenie modułu ComfoHood

Zegar okapu wyłączy się automatycznie po upływie ustawionego czasu.

Aby bezpośrednio wyłączyć zegar

ComfoHood:

1. Naciśnij przycisk \uparrow lub \downarrow . Wyświetlacz pokazuje komunikat OK, aby zatrzymać zegar (OK TO STOP TIMER).
2. Naciśnij przycisk OK, aby potwierdzić. Wyświetlacz pokazuje komunikat zegar zakończony (TIMER ENDED).

Lub

1. Naciśnij przycisk MENU. Wyświetlacz pokazuje komunikat przewietrzanie (BOOST).
2. Naciśnij przycisk \uparrow lub \downarrow , aby wybrać opcję okap (HOOD).
3. Naciśnij przycisk OK. Wyświetlacz

pokazuje komunikat wył. (OFF).

4. Naciśnij przycisk OK, aby potwierdzić. Wyświetlacz pokazuje komunikat zapisano (SAVED).

3.8 Profil temperatury

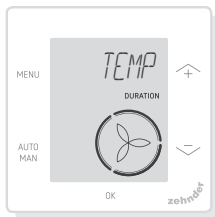

Ustawiony profil temperatury wpływa na ilość odzyskiwanego ciepła przez jednostkę wentylacyjną.

- ciepły (WARM): ustaw, jeśli wolisz ogólnie wyższą temperaturę w pomieszczeniu;
- normalny (NORMAL): ustaw, jeśli wolisz średnią temperaturę w pomieszczeniu; (ustawienie domyślne)
- chłodny (COOL): ustaw, jeśli wolisz ogólnie niższą temperaturę w pomieszczeniu.

1. Naciśnij przycisk MENU. Wyświetlacz pokazuje komunikat przewietrzanie (BOOST).
2. Naciśnij przycisk \uparrow lub \downarrow , aby wybrać opcję TEMP.
3. Naciśnij przycisk OK.
4. Naciśnij przycisk \uparrow lub \downarrow , aby wybrać opcję NORMAL, COOL lub WARM.
5. Naciśnij przycisk OK, aby potwierdzić. Wyświetlacz pokazuje komunikat zapisano (SAVED).

3.9 Programy wentylacji

Poniżej przedstawiono przykładowy program wentylacji:



Prog#	Czynność	Pora dnia	Czas	Ustawienie wstępne przepływu powietrza
Krok 1	Prysznic	PON-PT	7:00 8:00	3
Krok 2	Poza domem	PON-PT	9:00 17:00	Nieobecność
Krok 3	Przygotowywanie obiadu	PON-PT	12:30 13:00	3
Krok 4	Śniadanie	TYDZIEŃ	6:00 10:00	1
Krok 5	Obiad	PON-PT	12:00 14:00	2

Kroki programu wentylacji mogą na siebie zachodzić. Najkrótszy krok programu wentylacji będzie zawsze głównym krokiem programu wentylacji i zastąpi jakiegokolwiek dłuższy krok programu wentylacji. Krok programu wentylacji z najmniejszą liczbą dni będzie głównym krokiem programu wentylacji.

Tworzenie programu wentylacji

Procedura dodawania kroków do programu wentylacji jest taka sama dla wszystkich programów wentylacji. Niniejsza procedura służy jako wytyczna do tworzenia programu wentylacji:

- Naciśnij przycisk MENU.
Wyświetlacz pokazuje komunikat przewietrzanie (BOOST).
- Naciśnij przycisk \uparrow lub \downarrow , aby wybrać żądany program wentylacji; wyświetlacz pokazuje komunikat program wentylacji (SCHED):

-  umożliwia zaprogramowanie przepływu powietrza wentylacji;
 -  umożliwia zaprogramowanie funkcji ComfoCool*.
(* opcjonalnie, jeśli podłączono do jednostki wentylacyjnej).
- Naciśnij przycisk OK .
 - Wybierz opcję edytuj (EDIT), a następnie naciśnij przycisk OK .
 - Naciśnij przycisk \uparrow lub \downarrow , aby wybrać wymagane dni:
 - WEEKLY, codziennie;
 - MON-FRI, dni robocze;
 - SA-SUN, weekendy;
 - MONDAY, jeden dzień;
 - ...;
 - ...;
 - SUNDAY.
 - Naciśnij przycisk OK ; wyświetlacz pokazuje komunikat START.
 - Naciśnij przycisk \uparrow lub \downarrow , aby wybrać wymagany czas początkowy (godziny).
 - Naciśnij przycisk OK , aby potwierdzić.
 - Naciśnij przycisk \uparrow lub \downarrow , aby wybrać wymagany czas początkowy (minuty).
 - Naciśnij przycisk OK , aby potwierdzić; wyświetlacz pokazuje komunikat koniec (END).
 - Naciśnij przycisk \uparrow lub \downarrow , aby wybrać wymagany czas końcowy (godziny).
 - Naciśnij przycisk OK , aby potwierdzić.
 - Naciśnij przycisk \uparrow lub \downarrow , aby wybrać wymagany czas końcowy (minuty).
 - Naciśnij przycisk OK , aby

potwierdzić.

- Naciśnij przycisk \uparrow lub \downarrow , aby wybrać wymagane ustawienie funkcji.
- Naciśnij przycisk OK, aby potwierdzić. Wyświetlacz pokazuje komunikat zapisano (SAVED).
- Wyświetlacz powraca do programatora kroków. Jeśli to konieczne, dodaj kroki za pomocą takiej samej procedury.

Usuwanie programu wentylacji lub kroku

Ta funkcja służy do usuwania całego programu wentylacji lub pojedynczego kroku z programu wentylacji. Aby usunąć wszystkie programy wentylacji naraz, należy użyć funkcji kasuj (RESET).

- Naciśnij przycisk \uparrow lub \downarrow , aby wybrać żądany program wentylacji; wyświetlacz pokazuje komunikat program wentylacji (SCHED):
 - SCHED + \rightarrow umożliwia zaprogramowanie przepływu powietrza wentylacji;
 - SCHED + \star umożliwia zaprogramowanie funkcji ComfoCool.
- Naciśnij przycisk OK.
- Wybierz opcję usuń (DEL), a następnie naciśnij przycisk OK.
- Naciśnij przycisk \uparrow lub \downarrow , aby wybrać krok do usunięcia.
 - usuwa wszystkie kroki w programie wentylacji;
 - 1...2 usuwa wybrany krok z programu wentylacji.
- Naciśnij przycisk OK, aby potwierdzić.

3.10 Bypass

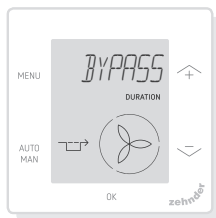

Do ustawiania sterowania odzyskiem ciepła na określony czas.

- AUTO: urządzenie będzie sterowało odzyskiem ciepła automatycznie; (ustawienie domyślne)
- wył. (OFF): urządzenie zwiększy sterowanie odzyskiem ciepła do maksimum;
- otwarty (OPEN): urządzenie zmniejszy sterowanie odzyskiem ciepła do minimum (jeśli to możliwe, powietrze z zewnątrz jest nawiewane bezpośrednio do mieszkania).

- Naciśnij przycisk MENU. Wyświetlacz pokazuje komunikat przewietrzanie (BOOST).
- Naciśnij przycisk \uparrow lub \downarrow , aby wybrać opcję BYPASS.
- Naciśnij przycisk OK.
- Naciśnij przycisk \uparrow lub \downarrow , aby wybrać opcję OFF lub OPEN.
- Naciśnij przycisk OK, aby potwierdzić. Miga wskaźnik czasu trwania.
- Naciśnij przycisk \uparrow lub \downarrow , aby wybrać czas trwania.
- Naciśnij przycisk OK, aby potwierdzić. Wyświetlacz pokazuje komunikat zapisano (SAVED). Menu automatycznie zamyka się.

Aby bezpośrednio wyłączyć zegar:

1. Naciśnij przycisk MENU.
Wyświetlacz pokazuje komunikat przewietrzanie (BOOST).
2. Naciśnij przycisk \uparrow lub \downarrow , aby wybrać opcję BYPASS.
3. Naciśnij przycisk OK, aby potwierdzić.
4. Naciśnij przycisk \uparrow lub \downarrow , aby wybrać opcję AUTO.
5. Naciśnij przycisk OK, aby potwierdzić. Wyświetlacz pokazuje komunikat zapisano (SAVED). Menu automatycznie zamyka się.

3.11 ComfoCool

(opcjonalnie, jeśli podłączono do jednostki wentylacyjnej)

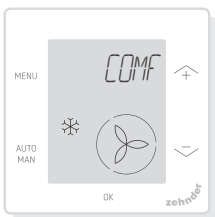

Do zatrzymania ComfoCool na określony czas.

- AUTO: urządzenie będzie sterowało ComfoCool automatycznie; (ustawienie domyślne)
- wył. (OFF): urządzenie zatrzyma pracę ComfoCool na ustawiony czas trwania;

1. Naciśnij przycisk MENU.
Wyświetlacz pokazuje komunikat przewietrzanie (BOOST).
2. Naciśnij przycisk \uparrow lub \downarrow , aby wybrać opcję COMFOCOOL.
3. Naciśnij przycisk OK.
4. Naciśnij przycisk \uparrow lub \downarrow , aby wybrać opcję wył. (OFF).

5. Naciśnij przycisk OK, aby potwierdzić. Miga wskaźnik czasu trwania.
6. Naciśnij przycisk \uparrow lub \downarrow , aby wybrać czas trwania.
7. Naciśnij przycisk OK, aby potwierdzić. Wyświetlacz pokazuje komunikat zapisano (SAVED). Menu automatycznie zamyka się.

Aby bezpośrednio wyłączyć zegar:

1. Naciśnij przycisk MENU.
Wyświetlacz pokazuje komunikat przewietrzanie (BOOST).
2. Naciśnij przycisk \uparrow lub \downarrow , aby wybrać opcję COMFOCOOL.
3. Naciśnij przycisk OK.
4. Naciśnij przycisk \uparrow lub \downarrow , aby wybrać opcję AUTO.
5. Naciśnij przycisk OK, aby potwierdzić. Wyświetlacz pokazuje komunikat zapisano (SAVED). Menu automatycznie zamyka się.

3.12 Status (STATE)

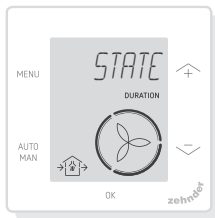

Otwarcie menu Status.

Funkcja ta pozwala wyświetlić aktualne ustawienia lub programy wentylacji:

- filtry (FILTER), do wyświetlania w ciągu ilu dni należy wymienić filtry;
- błędy (ERROR), pokazuje ostatni kod błędu;
- program wentylacji (SCHEDULE VENT);

- program ComfoCool (SCHEDULE COMFOCOOL)*;
- przewietrzanie (BOOST);
- nieobecność (AWAY);
- okap (HOOD)*.

* Opcjonalnie, jeśli podłączono do jednostki wentylacyjnej

1. Naciśnij przycisk MENU. Wyświetlacz pokazuje komunikat przewietrzanie (BOOST).
2. Naciśnij przycisk \uparrow lub \downarrow , aby wybrać opcję status (STATE).
3. Naciśnij przycisk OK, aby otworzyć menu Status.
4. Naciśnij przycisk \uparrow lub \downarrow , aby wybrać jedną z opcji powyżej.
5. Naciśnij przycisk OK, aby potwierdzić.

3.13 Ustawienia podstawowe

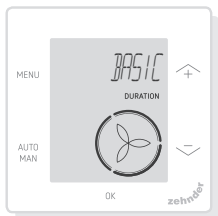

Zmiana języka menu

1. Naciśnij przycisk MENU. Wyświetlacz pokazuje komunikat przewietrzanie (BOOST).
2. Naciśnij przycisk \uparrow lub \downarrow , aby wybrać opcję podstawowe (BASIC).
3. Naciśnij przycisk OK. Wyświetlacz pokazuje komunikat język (LANGUAGE).
4. Naciśnij przycisk OK. Wyświetlacz pokazuje komunikat ENG.
5. Naciśnij przycisk \uparrow lub \downarrow , aby wybrać język.

6. Naciśnij przycisk OK, aby potwierdzić. Wyświetlacz pokazuje komunikat OK aby potwierdzić (OK TO CONFIRM), Menu aby anulować (MENU TO CANCEL)
7. Naciśnij przycisk OK, aby potwierdzić.

Włączenie/wyłączenie wyświetlania czasu na ekranie głównym

1. Naciśnij przycisk MENU. Wyświetlacz pokazuje komunikat przewietrzanie (BOOST).
2. Naciśnij przycisk \uparrow lub \downarrow , aby wybrać opcję podstawowe (BASIC).
3. Naciśnij przycisk OK. Wyświetlacz pokazuje komunikat język (LANGUAGE).
4. Naciśnij przycisk \uparrow lub \downarrow , aby wybrać opcję czas (TIME).
5. Naciśnij przycisk OK. Wyświetlacz pokazuje komunikat wł. (ON). Naciśnij przycisk \uparrow lub \downarrow , aby wybrać opcję wł. (ON) lub wyt. (OFF).
6. Naciśnij przycisk OK, aby potwierdzić. Wyświetlacz pokazuje komunikat zapisano (SAVED).

Zmiana daty i czasu

1. Naciśnij przycisk MENU. Wyświetlacz pokazuje komunikat przewietrzanie (BOOST).
2. Naciśnij przycisk \uparrow lub \downarrow , aby wybrać opcję podstawowe (BASIC).
3. Naciśnij przycisk OK. Wyświetlacz pokazuje komunikat język (LANGUAGE).
4. Naciśnij przycisk \uparrow lub \downarrow , aby wybrać opcję zegar (CLOCK).
5. Naciśnij przycisk OK. Miga wskaźnik roku.
6. Naciśnij przycisk \uparrow lub \downarrow , aby wybrać rok.
7. Naciśnij przycisk OK, aby

potwierdzić. Miga wskaźnik
miesiąca.

- Naciśnij przycisk \uparrow lub \downarrow , aby
wybrać miesiąc.
- Naciśnij przycisk OK, aby
potwierdzić. Miga wskaźnik dnia.
- Naciśnij przycisk \uparrow lub \downarrow , aby
wybrać dzień.
- Naciśnij przycisk OK, aby
potwierdzić. Miga wskaźnik
godzin.
- Naciśnij przycisk \uparrow lub \downarrow , aby
wybrać godzinę.
- Naciśnij przycisk OK, aby
potwierdzić. Miga wskaźnik minut.
- Naciśnij przycisk \uparrow lub \downarrow , aby
wybrać minuty.
- Naciśnij przycisk OK, aby
potwierdzić. Wyświetlacz pokazuje
komunikat zapisano (SAVED).

3.14 Kasowanie wszystkich zadań



Funkcja umożliwia skasowanie
wszystkich ustawień i zegarów menu
podstawowego, ale pozwala zachować
wszystkie ustawione programy
wentylacji:

- Naciśnij przycisk MENU.
Wyświetlacz pokazuje komunikat
przewietrzanie (BOOST).
- Naciśnij przycisk \uparrow lub \downarrow , aby
wybrać opcję kasuj (RESET).
- Naciśnij przycisk OK.
- Naciśnij przycisk \uparrow lub \downarrow , aby

wybrać opcję zachowaj (KEEP).

- Naciśnij przycisk OK, aby
potwierdzić.
- Wyświetlacz pokazuje komunikat
wykonano (DONE).

Funkcja umożliwia również skasowanie
wszystkich ustawień i zegarów
menu podstawowego oraz usunięcie
wszystkich ustawionych programów
wentylacji. Urządzenie kasuje wszystkie
ustawienia do wartości domyślnych.

- Naciśnij przycisk MENU.
Wyświetlacz pokazuje komunikat
przewietrzanie (BOOST).
- Naciśnij przycisk \uparrow lub \downarrow , aby
wybrać opcję kasuj (RESET).
- Naciśnij przycisk OK.
- Naciśnij przycisk \uparrow lub \downarrow , aby
wybrać opcję usuń (DEL).
- Naciśnij przycisk OK, aby
potwierdzić. Wyświetlacz pokazuje
komunikat wykonano (DONE).

4 Instalacja

Przed zainstalowaniem urządzenia
należy odłączyć jednostkę wentylacyjną
od zasilania głównego.

Należy zawsze przestrzegać lokalnych
przepisów bezpieczeństwa.

Podczas montażu należy upewnić się,
że WSZYSTKIE śruby są dokręcone.

(rys. 1–5):

- Zamocuj obudowę naścienną (jeśli
została zamówiona) I za pomocą
kołków H i śrub G do ściany.
- Przymocuj ramę ścienną A za
pomocą śrub (F) na ścianie,
obudowie naściennej (I) lub płycie
montażowej (E).
- Przełóż kabel komunikacyjny przez
ramę projektową X i okno zmiany
rozmiaru (D).
- Podłącz kabel komunikacyjny

(rys. 5), aby połączyć jednostkę wentylacyjną z urządzeniem.

5. Wymagania dotyczące przewodów są następujące:
 - 2x skrętka, nieekranowana (najlepiej w kolorach zgodnych z kodowaniem koloru złączy na jednostce wentylacyjnej);
 - sztywne przewody (nie typu elastycznego), do zacisków wsuwanych;
 - specyfikacja zgodna z normą DIN VDE 0281: J-Y(St)Y 2 x 2 x 0,6.
6. Zamocuj urządzenie (B) (z ramą projektową X i oknem zmiany rozmiaru D) za pomocą śrub E do ramy A.
7. Dociśnij pokrywę C na swoje miejsce.

W celu wymiany należy użyć dowolnych z następujących śrub:

- hartowana i ocynkowana śruba stalowa 2,2 x12 PT10;
- M2,2x 12 śruba o wgłębieniu krzyżowym plas-fix45°.

5 Uruchomienie

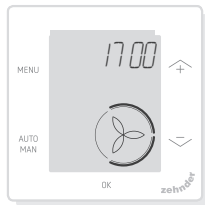

Włącz główne zasilanie jednostki wentylacyjnej. Urządzenie wyświetla sekwencję ekranów rozruchowych bezpośrednio po włączeniu zasilania. Każdy ekran jest wyświetlany przez 1 sekundę. Sekwencja ekranów rozruchowych:

1. wszystkie ikony są wyświetlane naraz;
2. wyświetlona zostaje wersja oprogramowania;
3. wyświetlony zostaje tekst zasilanie (POWER);
4. wyświetlony zostaje tekst OK;
5. wyświetlony zostaje tekst uruchomienie (COMM);
6. wyświetlony zostaje status komunikacji.
 - OK: prawidłowa komunikacja, wyświetlacz pokazuje ekran główny;
 - jeśli na wyświetlaczu pojawi się komunikat błąd (ERROR), należy zapoznać się z powiadomieniami o usterkach.

Podczas pierwszego uruchomienia urządzenia należy ustawić język za pomocą przycisku lub , a następnie potwierdzić za pomocą przycisku OK.

6 Przegląd menu podstawowego

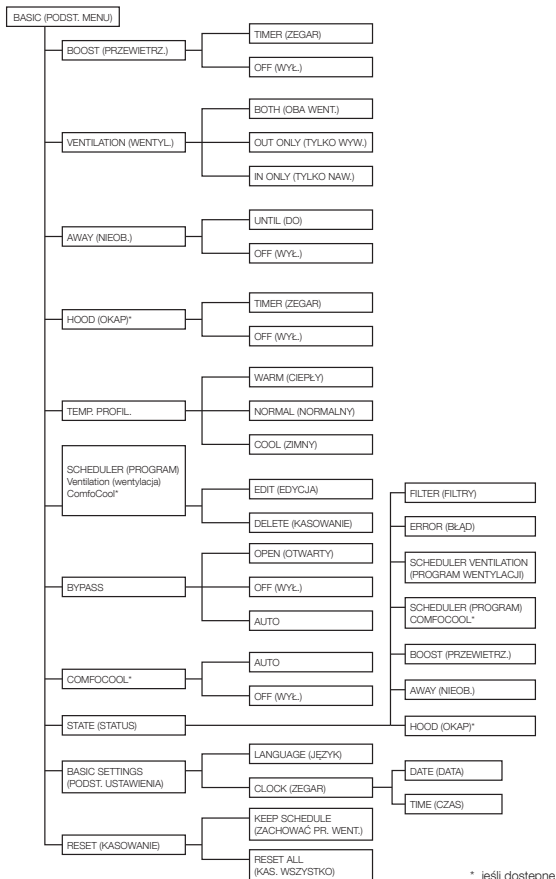

7 Przegląd menu zaawansowanego

Pozycja menu	Funkcja
USTAWIENIA ZAAWANSOWANE	
SENSOR VENTILATION (WENTYLACJA CZUJNIKA)	<p>Sterowana na żądanie wentylacja wykorzystująca wbudowane czujniki w jednostce wentylacyjnej. Można ustawić następujące funkcje:</p> <ul style="list-style-type: none"> PASSIVE TEMPERATURE (TEMP. PASYWNA) ACTIVE TEMPERATURE (TEMP. AKTYWNA) COMFORT HUMIDITY (KOMFORT WILGOTNOŚCI) PROTECTION HUMIDITY (OCHRONA WILGOTNOŚCI) <ul style="list-style-type: none"> ■ ON (WŁ.): ustawienie wybranej funkcji, aby była stale aktywna. ■ AUTO ONLY (TYLKO AUTO): ustawienie urządzenia tak, aby włączało wybraną funkcję tylko wtedy, kiedy znajduje się w trybie AUTO. ■ OFF (WYŁ.): ustawienie urządzenia tak, aby nigdy nie włączało wybranej funkcji. <p>Patrz instrukcja dotycząca centrali wentylacyjnej.</p>
TEMPERATURE PROFILE (PRO- FIL TEMPERA- TURY)	<p>Do konfiguracji ustawień profilu temperatury.</p> <ul style="list-style-type: none"> ■ ADAPTIVE (ADAPTACYJNY): Pożądana temperatura wewnętrzna, do której urządzenie dostosuje sterowanie odzyskiem ciepła, zależy od zewnętrznych warunków klimatycznych (adaptacyjna technologia komfortu). Ustawioną temperaturę można zwiększać lub zmniejszać o 1,5°C względem średnich ustawień, wybierając profil temperatury WARM (CIEPŁY) lub COOL (CHŁODNY); (ustawienie domyślne). ■ FIXED (STAŁY): Pożądana temperatura wewnętrzna, do której urządzenie dostosuje sterowanie odzyskiem ciepła, jest stała i nie zależy od zewnętrznych warunków klimatycznych. Ustawione temperatury można zmienić w opcji FIXED PRESETS (USTAWIĆ STAŁE WART.) dla każdego profilu temperatury. <ul style="list-style-type: none"> ■ WARM (CIEPŁY): ustaw temperaturę dla profilu temperatury CIEPŁY w trybie FIXED (STAŁY); (Domyślnie = 24°C lub 76°F). ■ NORMAL (NORMALNY): ustaw temperaturę dla profilu temperatury NORMALNY w trybie FIXED (STAŁY); (Domyślnie = 20°C lub 68°F). ■ COOL (CHŁODNY): ustaw temperaturę dla profilu temperatury CHŁODNY w trybie FIXED (STAŁY). (Domyślnie = 18°C lub 64°F).
TEMPERATURE UNIT (JEDNOST- KA TEMP.)	Umożliwia ustawienie wyświetlania temperatury na °C lub °F.
SEASON DETECTION (WYKRYWANIE PORY ROKU)	<p>Umożliwia dostosowanie wykrywania pory roku dla bypassu.</p> <ul style="list-style-type: none"> ■ HEAT UNTIL RMOT (GRZANIE DO WART. ZEWN. RMOT): Ustawienie wartości granicznej temperatury, aby zabezpieczyć jednostkę wentylacyjną przed przeciwdziałaniem wpływu centralnego systemu grzewczego. ■ COOL ABOVE RMOT (CHŁODZENIE POWYŻEJ WART. ZEWN. RMOT): Ustawienie wartości granicznej temperatury, aby zabezpieczyć jednostkę wentylacyjną przed przeciwdziałaniem wpływu klimatyzacji.

Pozycja menu	Funkcja
RF PAIRING (POŁĄCZENIE RF)	Służy do podłączenia urządzenia radiowego. <ul style="list-style-type: none"> ■ START: Rozpoczyna procedurę połączenia RF. W przypadku używania wielu urządzeń ComfoSense C jedno z nich należy wybrać, aby pełniło rolę mostu RF, do którego mogą być podłączone czujniki RF. ■ DEL: Usuwa aktualnie połączone urządzenia RF.
RESET TO INSTALLER DEFAULTS (POWRÓT DO DOMYŚLN. USTAW. INSTALATORA)	<ul style="list-style-type: none"> ■ RESET (KASOWANIE): Wszystkie ustawienia wymienione w niniejszym dokumencie z wyjątkiem pozycji USTAWIENIA PODSTAWOWE, POŁĄCZENIE RF, RF WŁ./WYŁ. zostaną przywrócone do wartości domyślnych.
SZCZEGÓŁY	
IN - SUPPLY FAN (WENTYL. NAWIEWNY)	Pokazuje bieżące ustawienia dla wentylatora nawiewnego.
OUT - EXHAUST FAN (WENTYL. WYCIĄGOWY)	Pokazuje bieżące ustawienia wentylatora wyciągowego.
BYPASS	Pokazuje bieżące ustawienia dla bypassu.
COMFOCOOL*	Pokazuje bieżące ustawienia dla funkcji ComfoCool.
FIRMWARE (OPROGRAMOWANIE)	Pokazuje aktualną wersję oprogramowania sprzętowego.

8 Przegląd menu instalatora

Aby uzyskać dostęp do menu instalatora:

1. Naciśnij przycisk **OK**.
2. Naciśnij przycisk **MENU** w ciągu 3 sekund.
3. Naciśnij przycisk **AUTO MAN** w ciągu 3 sekund. Wyświetlacz pokazuje komunikat **CODE/KOD**.
4. Naciśnij przycisk **OK**.
5. Za pomocą przycisku \uparrow wprowadź 14 jako hasło.
6. Naciśnij przycisk **OK**, aby potwierdzić.

Pozycja menu	Funkcja
RF	Wyłącza RF w krajach poza UE. <ul style="list-style-type: none"> ■ WŁ. (ON): RF jest włączone (domyślnie) ■ WYŁ. (OFF): RF jest wyłączone

9 Powiadomienia o usterkach

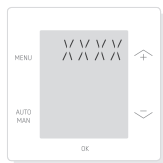

ERROR (BŁĄD) z kodem błędu **XXXX**: Jeśli na wyświetlaczu pojawi się komunikat **BŁĄD**, należy sprawdzić wyświetlacz centrali wentylacyjnej i jej instrukcję, aby znaleźć rozwiązanie dla tego problemu. Może zostać wyświetlony więcej niż jeden błąd.

Nederland (The Netherlands)

Zehnder Group Nederland B.V.
Lingenstraat 2, 8028 PM Zwolle
Postbus 621, 8000 AP Zwolle
Tel.: 0900 555 19 37 (€ 0.10 a minute, NL only)
Fax: (038) 422 56 94
Internet: www.zehnder.nl
E-mail: ventilatie@zehnder.nl

België (Belgium)

Zehnder Group Belgium NV/SA
Tel.: +32 (0)15-28 05 10
Internet: www.zehnder.be
E-mail: info@zehnder.be

Deutschland (Germany)

Zehnder Group Deutschland GmbH
Tel.: +49 (0) 7821 / 586-0
Internet: www.zehnder-systems.de
E-mail: info@zehnder-systems.de

France (France)

Zehnder Group France -Activité Ventilation
Tel.: +33 (0)1 69 36 16 46
Internet: www.zehnder.fr
E-mail: venilation@zehnder.fr

Italia (Italy)

Zehnder Group Italia S.r.l.
Tel.: +41 43 833 20 20
Internet: www.zehnder.it
E-mail: info@zehnder.it

Österreich (Austria)

Wernig kunststoff- und lüftungstechnik
Tel.: 04227.22130
Internet: www.wernig.at
E-mail: office@wernig.at

Polska (Poland)

Zehnder Polska Sp. z o.o.
Tel.: +48 (0) 71 367 64 24
Internet: www.zehnder.pl
E-mail: info@zehnder.pl

Roha Group Sp. z o.o.
Ventermo

Tel.: +48 (0) 71 352 78 28
Internet: www.ventermo.pl
E-mail: zamowienia@ventermo.pl

Schweiz (Switzerland)

Zehnder Group Schweiz AG
Tel.: +41 (0)43 / 833 20 20
Internet: www.zehnder-systems.ch
E-mail: info@zehnder-systems.ch

United Kingdom

Zehnder Group UK Ltd
Tel.: +44 (0) 01276 605800
Internet: www.zehnderpassivehouse.co.uk
E-mail: comfosystems@zehnder.co.uk