



Technik, die dem Menschen dient.

Инструкция по монтажу и эксплуатации

**Устройство регулирования R11
Устройство регулирования R11-SB**

серии

"Линия комфорта"

"Линия функциональности"

Содержание

Содержание	Стр.
Стандарты и предписания	3
Монтаж	4
Подключение питания / Регулятор температуры котла	5
Общий вид	6
Уровень управления	7
Устранение неисправностей / Технические характеристики	8

Стандарты и предписания

Подключение / Ввод в эксплуатацию

- К подключению и вводу в эксплуатацию устройств регулирования для управления системами отопления и подключенного дополнительного оснащения согласно DIN EN 50110-1 часть 1 допускаются только квалифицированные электрики.
- Соблюдать местные предписания по EVU и VDE.
- DIN VDE 0100 Предписания по силовому оборудованию до 1000В.
- DIN VDE 0105-100 Эксплуатация электрического оборудования
- DIN EN 50165 Электрическое оснащение неэлектрического оборудования для использования в жилых зданиях или в аналогичных целях.
- EN 60335-1 Предохранительные устройства электрического оборудования для использования в жилых зданиях или в аналогичных целях.

Предупреждение

- Запрещается снимать, переключать или каким-либо другим образом выводить из строя предохранительные и контрольные устройства!
- Эксплуатация устройства регулирования разрешается только в технически исправном состоянии. Все повреждения и неисправности, которые отрицательным образом могут сказаться на безопасности работы, должны быть незамедлительно устранены специалистами.
- При установке температуры ГВС выше 60°C (при активировании функции защиты от легионелл (бактерий) с температурой выше 60°C), согласно предписаний по эксплуатации систем отопления, необходимо обеспечить подмешивание холодной воды (Опасность обваривания).

Техобслуживание и ремонт

- Регулярно проводить ревизию электрической части оборудования.
- Кустранению неисправностей и повреждений допускаются только квалифицированные электрики.
- При замене поврежденных частей и компонентов разрешается использовать только оригинальные запасные части фирмы WOLF.
- Необходимо соблюдать указанные характеристики предохранителей (см. Технические характеристики).

Указание:

При любых технических изменениях на устройствах регулирования гарантия фирмы WOLF аннулируется.

Монтаж

Монтаж

Устройство регулирования R11



При монтаже устройства регулирования проследить за тем, чтобы не повредить капилляры датчиков!

Выполнить электромонтаж в соответствии с электрической схемой.

Корпус устройства регулирования

Установить фиксирующие лапки устройства регулирования в специально предусмотренные отверстия на установочной консоли и до упора продвинуть вперед. Закрепить корпус устройства регулирования сзади слева и справа 2-мя винтами, входящими в комплект поставки.

Датчики отвести назад, установить в погружную гильзу и закрепить зажимом. Кабель горелки провести вперед.

Кабель горелки

Провести через отверстие на лицевой стенке котла.

Регулятор температуры котла

установить в погружную гильзу котла.

Термометр для индикатора температуры котла

установить в погружную гильзу котла.

Защитный ограничитель температуры

установить в погружную гильзу котла.

Кабель заземления

Подключить к консоле устройства регулирования.

- 1 Типовую наклейку (заполняется специалистом по системам отопления) приклеить к внутренней части крышки устройства регулирования.

Устройство регулирования R11-SB



Корпус устройства регулирования

Установить фиксирующие лапки устройства регулирования в специально предусмотренные отверстия на установочной консоли и до упора продвинуть вперед. Закрепить корпус устройства регулирования сзади слева и справа 2-мя винтами, входящими в комплект поставки.

Датчики отвести назад, установить в погружную гильзу и закрепить зажимом. Кабель горелки провести вперед.

Кабель горелки

Провести через отверстие на лицевой стенке котла.

Регулятор температуры котла

установить в погружную гильзу котла.

Термометр для индикатора температуры котла

установить в погружную гильзу котла.

Защитный ограничитель температуры

установить в погружную гильзу котла.

Регулятор с постоянной температурой котловой воды

установить в погружную гильзу котла.

Регулятор температуры бойлера

установить в погружную гильзу бойлера.

Кабель заземления

подключить к консоле устройства регулирования

- 1 Типовую наклейку (заполняется специалистом по системам отопления) приклеить к внутренней части крышки устройства регулирования.

Подключение питания / Регулятор температуры котла

Подключение питания

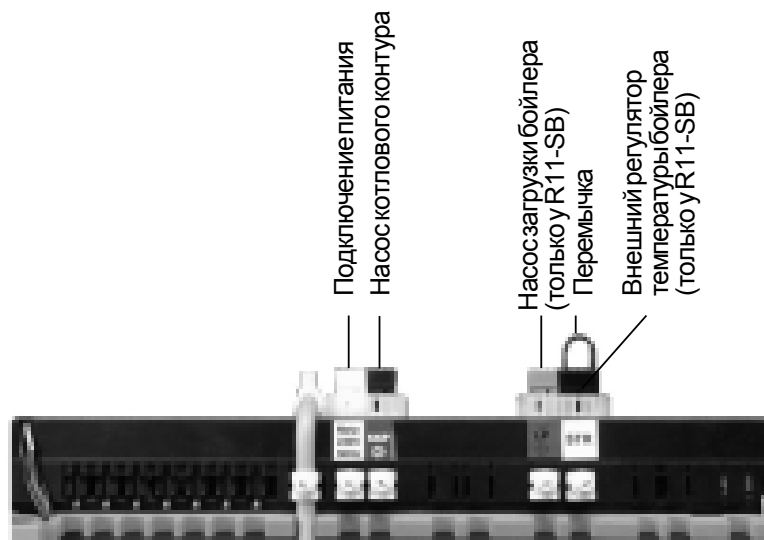

Открыть заднюю крышку устройства регулирования, открутив два винта. К кабелю питания подключить штекер, входящий в комплект поставки. Подключить штекер к соответствующему разъему на штекерной панели и зафиксировать кабель зажимом. Насос котлового контура и бойлерный насос фирмы WOLF укомплектовываются штекерами. Подключить штекеры к соответствующим разъемам на штекерной панели и закрепить кабели зажимами.

Внешний регулятор температуры бойлера (например SP1)

Если используется внешний регулятор температуры бойлера (например SP1), поскольку длина капилляров серийного датчика регулятора температуры бойлера достаточно короткая, необходимо снять перемычку со штекера "STR". К штекеру "STR" подключить внешний регулятор температуры в соответствии с электрической схемой и подключить штекер к соответствующему разъему на штекерной панели. Закрепить кабель зажимом. Теперь управление осуществляется от внешнего регулятора.

Переключение регулятора температуры котла

При необходимости можно переключить регулятор температуры котла с 80°C на 90°C.

Для этого повернуть регулятор температуры котла до упора до отметки 80°C; Оттянуть кнопку регулятора на 3 мм и повернуть дальше до упора до отметки 90°C.

Внимание: При переключении защитного ограничителя температуры на 100°C, запрещается устанавливать регулятор температуры котла на 90°C.

Переключение защитного ограничителя температуры (STB)

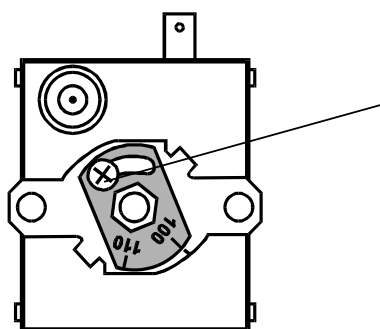

Защитный ограничитель температуры (STB) установлен на заводе-изготовителе на 110°C.

При необходимости STB можно переключить.

Выполненное переключение невозможно вернуть в исходное положение!

Обесточить устройство регулирования.

Отвинтить крышку защитного ограничителя температуры.

Отвинтить стопорный винт STB.

Отвинтить винты передней крышки устройства регулирования и откинуть ее вперед.

Вытащить защитный ограничитель температуры.

Ослабить зажимный винт. Установочный диск по шкале установить на 100°C. Затянуть зажимный винт.

Выполнить сборку в обратной последовательности.

Внимание: При переключении защитного ограничителя температуры на 100°C, запрещается устанавливать регулятор температуры котла на 90°C.

Общий вид

Устройство регулирования R11

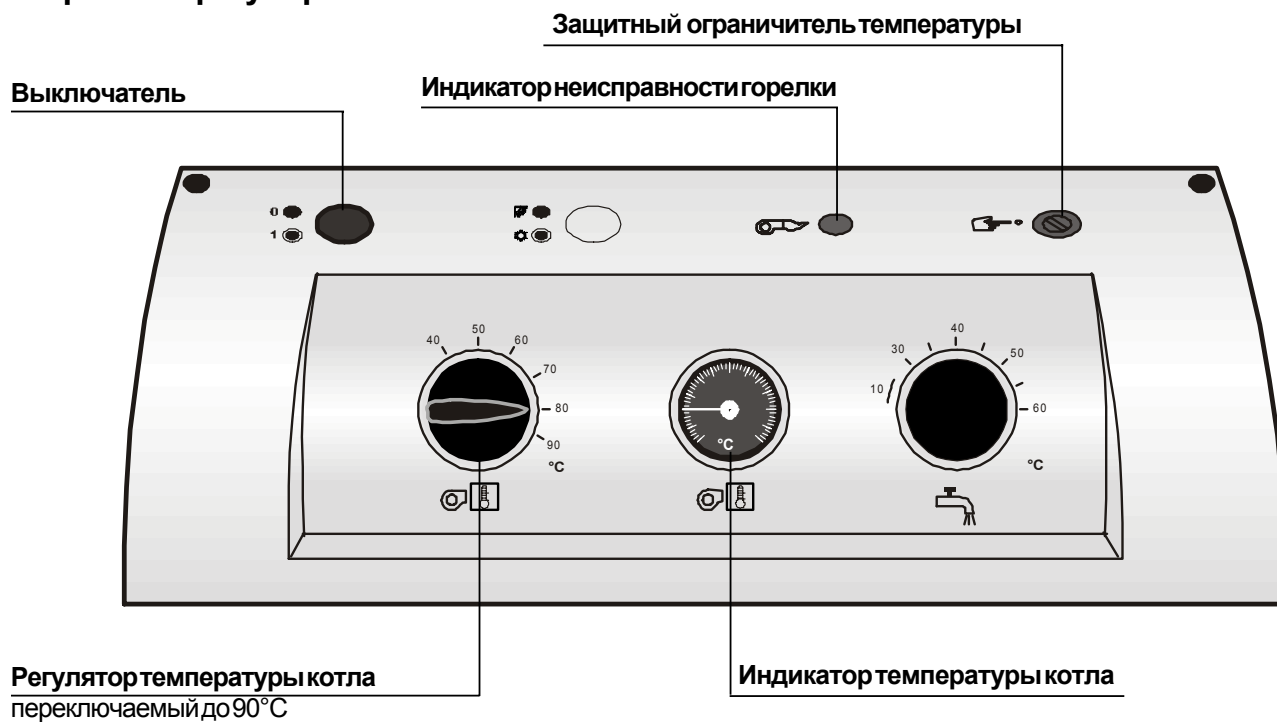

Устройство регулирования R11-SB

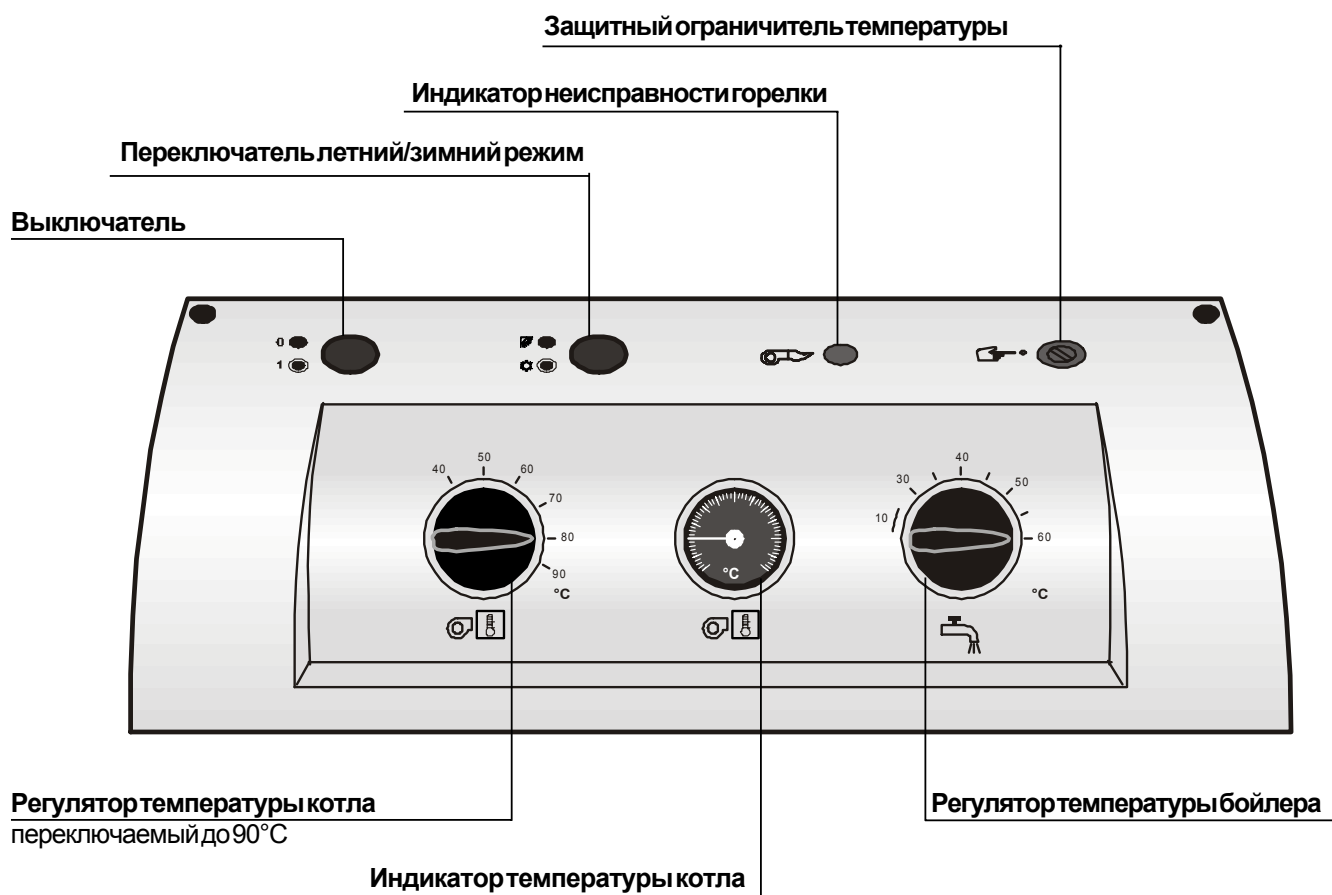

Уровень управления

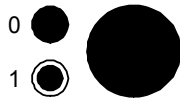

Выключатель Вкл/Выкл с общеупотребимыми символами. При переключении выключателя в положение «0» устройство регулирования обесточивается.

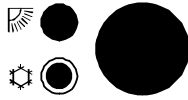

Переключатель летний/зимний режим (только у R11-SB)



Индикатор неисправности горелки

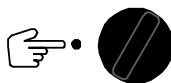

Защитный ограничитель температуры STB
Установлен на заводе-изготовителе на 110°C.
При необходимости можно переключить на 100°C.

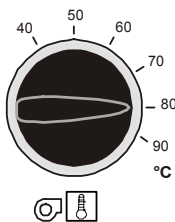

Регулятор температуры котла установлен на заводе-изготовителе на 80°C; при необходимости можно переключить на 90°C.
Диапазон регулировки: 38-80 (90)°C

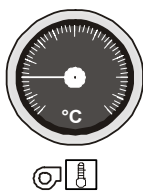

Индикатор температуры котла

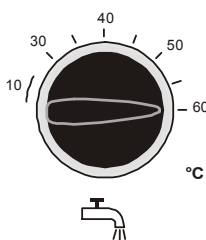

Регулятор температуры бойлера (только у R11-SB)
Диапазон регулировки: 10-60°C

Указание: При подключении внешнего регулятора температуры бойлера внутренний регулятор не работает.

Устранение неисправностей

Неисправность	Причина	Способ устранения
Горелка не работает	Отсутствует напряжение питания	Проверить предохранитель, электрические контакты, положение выключателя устройства регулирования и аварийного выключателя системы отопления.
	Отключение произведено защитным ограничителем температуры	Деблокировать защитный ограничитель температуры на устройстве регулирования. При повторном срабатывании - обратиться в сервисную службу.
	Отсутствует запрос на тепло.	Установить более высокое значение на регуляторе температуры котла.
Слишком низкая температура котла	Установлено слишком низкое значение на регуляторе температуры котла.	Установить более высокое значение на регуляторе температуры котла.
Слишком низкая температура ГВС	Установлено слишком низкое значение на регуляторе температуры бойлера.	Установить более высокое значение на регуляторе температуры бойлера.
	Неисправен насос загрузки бойлера.	Заменить насос загрузки бойлера.
Не работает насос котлового контура	Переключатель автоматического выбора летний/зимний режим в положении "летний режим"	Установить переключатель выбора летний/зимний режим в положении "зимний режим"
	Блокирован насос котлового контура	Деблокировать насос котлового контура
	Неисправен насос котлового контура	Заменить насос котлового контура.
Не работает насос загрузки бойлера	Отсутствует запрос на тепло.	Открыть кран горячей воды. Установить более высокое значение на регуляторе температуры бойлера.
	Блокирован насос загрузки бойлера.	Деблокировать насос загрузки бойлера.
	Неисправен насос загрузки бойлера.	Заменить насос загрузки бойлера.

Испытание защитного ограничителя температуры (STB)

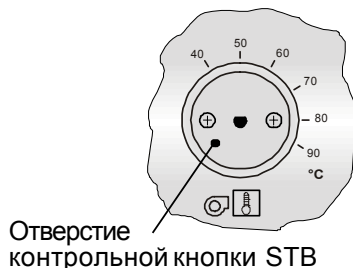

Включить выключатель.

Установить переключатель выбора летний/зимний режим в положение "зимний режим" (только у R11-SB).

Оттянуть кнопку регулятора температуры котла.

Индикатором напряжения (или аналогичным предметом) нажать и удерживать контрольную кнопку STB до тех пор, пока STB не сработает.

Снова нажать кнопку регулятора температуры котла.

После охлаждения котла деблокировать STB.

Переключатель летний/зимний режим снова установить в исходное положение (только у R11-SB).

Испытание окончено.

Технические характеристики

Напряжение подключения:	230 В ± 10%, 50-60 Гц
Коммутационная способность Насосы:	каждый 230 В / 4(2)А согласно EN 60730, часть 1
Температура окруж. среды:	0...50°C
Температура хранения:	-25 до 60°C