

de Thermischer Kleinventiltrieb
 en Thermal drive for small valves
 fr Servomoteur thermique pour petite vanne
 es Servomotor térmico para pequeña válvula
 it Servocomando elettrotermico
 ru Термопривод для малогабаритных клапанов
 nl Servomotor voor afsluitventiel

de Montageanleitung
 en Installation instructions
 fr Notice de montage
 es Instrucciones de montaje
 it Istruzioni d'uso
 ru Предписание по монтажу
 nl Montagehandleiding

VA-VEH202TA

NC

de Verschmutzungsgrad II, Überspannungskategorie II, nach EN 60730
 en Pollution degree II, over voltage category II, as per EN 60730
 fr Degré de pollution II, catégorie surtension II, selon EN 60730
 es Grado de suciedad II, Categoría de altensión II, según EN 60730
 it Grado di insudiciamento II, categoria di sovratensione II, a norme EN 60730
 ru Степень загрязнения II, категория перенапряжения II, согласно EN60730
 nl Vervuilinggraad II, Overspanningscategorie II, volgens EN 60730

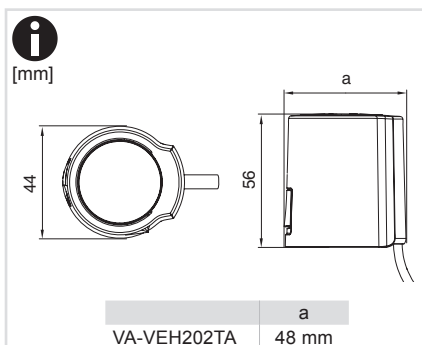
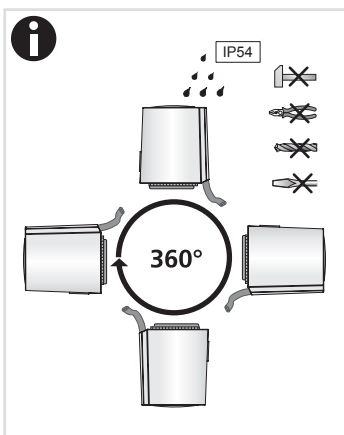
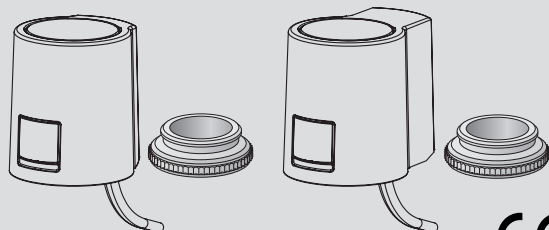

de 24 V Versorgungsspannung: Sicherheitstransformator nach EN 61558-2-6 mit einer maximalen Ausgangsleistung von 100 VA
 en 24 V Power supply: Safety isolating transformer according to EN 61558-2-6 (Europe) or class II (North America) with a maximum power output of 100 VA
 fr 24 V Tension d'alimentation: Transformateur de sécurité selon norme EN 61558-2-6 avec une puissance de sortie maximale de 100 VA
 es 24 V Tensión de alimentación: Transformador de seguridad según EN 61558-2-6 con una potencia de salida máxima de 100 VA
 it 24 V Tensione di alimentazione: Trasformatore di sicurezza secondo EN 61558-2-6 con potenza di uscita massima di 100 VA
 ru 24 В Питающее напряжение: предохранительный трансформатор согласно EN 61558-2-6 с макс. выходной мощностью 100 ВА
 nl 24 V Voedingsspanning: Veiligheidstransformator volgens EN 61558-2-6 met een maximaal vermogen van 100 VA

de Montage
 en Assembly
 fr Montage
 es Montaje
 it Montaggio
 ru монтаж
 nl Montage

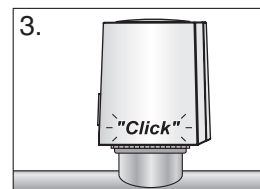
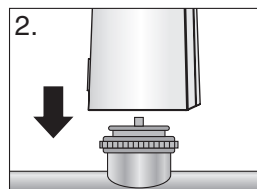
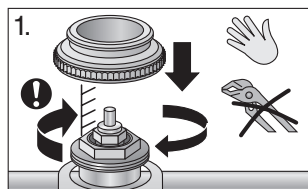
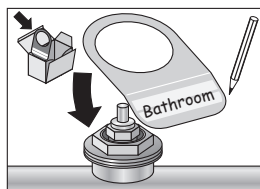

VA-VEH202TA

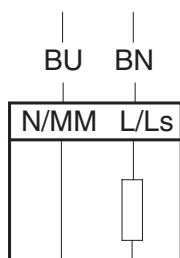

	N / MM BU	L / Ls BN
de	blau	braun
en	blue	brown
fr	bleu	brun
es	azul	marrón
it	azzurro	marrone
ru	синий	коричневый
nl	blauw	bruin

NC - NormallyClosed: VA-VEH202TA

de Funktionsweise
 en Function mode
 fr Mode de fonctionnement
 es Funcionamiento
 it Modo di funzione
 ru принцип действия
 nl Werkwijze

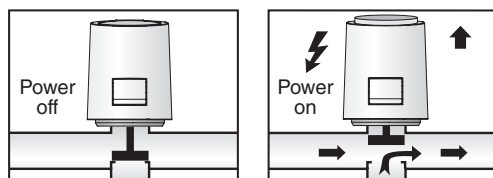

de Erstinbetriebnahme - Ventil geöffnet
 en Operation for the first time - Valve open
 fr Première mise en service - Vanne ouverte
 es Primera puesta en servicio: Válvula abierta
 it Prima messa in funzione - Valvola aperta
 ru Первый ввод в эксплуатацию - Клапан открыт
 nl Eerste inbedrijfstelling - Ventiel geopend

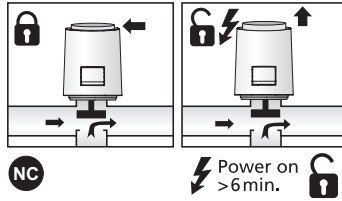

de Betriebsmodus - Ventil geschlossen
 en Operating mode - Valve closed
 fr Mode de fonctionnement - Vanne fermée
 es Modo de servicio: Válvula cerrada
 it Modalità di esercizio - Valvola chiusa
 ru Режим работы - Клапан закрыт
 nl Bedrijfsmodus - Ventiel gesloten

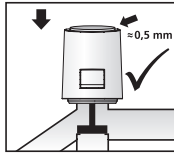

NC

de Anpassungskontrolle
 en Adaption check
 fr Contrôle de l'ajustement
 es Control de ajuste
 it Controllo del combadamento
 ru Определение пригодности
 nl Aanpassingscontrole

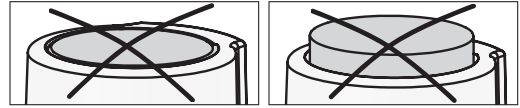
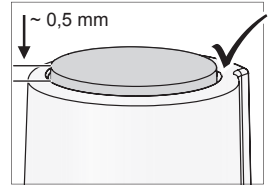

de Demontage
 en Disassembly
 fr Démontage
 es Desmontaje
 it Smontaggio
 ru демонтаж
 nl Demontage

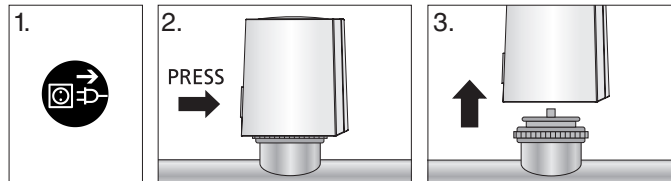

de **Technische Daten**
 Betriebsspannung: 230 V, -10 % – +10 %, 50/60 Hz
 24 V AC/DC, -10 % – +20 %
 Betriebsleistung: 1 W
 Einschaltstrom, max. 230 V: <550 mA für max. 100 ms
 Einschaltstrom, max. 24 V: <300 mA für max. 2 min
 Stellkraft: 100 N ±5 %
 Schutzgrad: IP 54
 Umgebungstemperatur: 0 °C – 60 °C
 Lagertemperatur: -25 °C – 60 °C
 Stellweg: 4 mm
 Relative Luftfeuchte: 5 – 85 %

it **Dati tecnici**
 Tensione d'esercizio: 230 V, -10 % – +10 %, 50/60 Hz
 24 V AC/DC, -10 % – +20 %
 Potenza d'esercizio: 1 W
 Corrente di entrata, max 230 V: <550 mA per max. 100 ms
 Corrente di entrata, max 24 V: <300 mA per max. 2 min
 Forza: 100 N ±5 %
 Grado di protezione: IP 54
 Temperatura ambiente: 0 °C – 60 °C
 Temperatura di stoccaggio: -25 °C – 60 °C
 Regolazione: 4 mm
 Umidità relativa dell'aria: 5 – 85 %

en **Technical Specifications**
 Operating voltage: 230 V, -10 % – +10 %, 50/60 Hz
 24 V AC/DC, -10 % – +20 %
 Operating capacity: 1 W
 Inrush current, max. 230 V: <550 mA for max. 100 ms
 Inrush current, max. 24 V: <300 mA for max. 2 min.
 Actuating force: 100 N ±5 %
 Type of protection: IP 54
 Ambient temperature: 0 °C – 60 °C
 Storage temperature: -25 °C – 60 °C
 Stroke: 4 mm
 Relative humidity: 5 – 85 %

ru **Технические данные**
 Рабочее напряжение: 230 В, -10 % – +10 %, 50/60 Гц
 24 В, AC/DC, -10 % – +20 %
 Потребляемая мощность: 1 Вт
 Ток включения, макс. 230 В: <550 мА макс. 100 мс
 Ток включения, макс. 24 В: <300 мА макс. 2 мин
 Усилие: 100 Н ±5 %
 Степень защиты: IP 54
 Темп. окружающей среды: 0 °C – 60 °C
 Темп. складирования: -25 °C – 60 °C
 Длина хода: 4 мм
 Относ. влажность воздуха: 5 – 85 %

fr **Spécifications techniques**
 Tension de service : 230 V, -10 % – +10 %, 50/60 Hz
 24 V AC/DC, -10 % – +20 %
 Capacité de fonctionnement : 1 W
 Courant de démarrage, max. 230 V: <550 mA pendant max. 100 ms
 Courant de démarrage, max. 24 V: <300 mA pendant max. 2 min
 Force: 100 N ±5 %
 Type de protection : IP 54
 Température ambiante : 0 °C – 60 °C
 Température de stockage : -25 °C – 60 °C
 Corse: 4 mm
 Humidité relative de l'air: 5 – 85 %

nl **Technische gegevens**
 Bedrijfsspanning: 230 V, -10 % – +10 %, 50/60 Hz
 24 V AC/DC, -10 % – +20 %
 Bedrijfsvermogen: 1 W
 Inschakelstroom, max. 230 V: <550 mA voor max. 100 ms
 Inschakelstroom, max. 24 V: <300 mA voor max. 2 min
 Kracht: 100 N ±5 %
 Veiligheidsklasse: IP 54
 Omgevingstemperatuur: 0 °C – 60 °C
 Opslagtemperatuur: -25 °C – 60 °C
 Slag: 4 mm
 Relatieve luchtvochtigheid: 5 – 85 %

es **Datos técnicos**
 Tensión: 230 V, -10 % – +10 %, 50/60 Hz
 24 V AC/DC, -10 % – +20 %
 Potencia de servicio: 1 W
 Corriente de cierre, máx. 230 V: <550 mA para un máximo de 100 ms
 Corriente de cierre, máx. 24 V: <300 mA para un máximo de 2 min
 Fuerza: 100 N ±5 %
 Grado de protección: IP 54
 Temperatura ambiente: 0 °C – 60 °C
 Temp. de almacenamiento: -25 °C – 60 °C
 Golpe: 4 mm
 humedad del aire relativa: 5 – 85 %

de Dokument aufbewahren
 en Retain this document
 fr Ce document est à conserver
 es Guardar el documento
 it Conservare il documento
 ru Сохранить документ
 nl Document bewaren

VTS Sp. z o.o.
 Al. Grunwaldzka 472 A
 80-309 Gdańsk, Poland
 tel. +48 (58) 628 13 54
 fax +48 (58) 628 13 22
 www.vtsgroup.com
 vtsgroup@vtsgroup.com