

# VILPE® FLOW

## НАЧАЛО НОВОЙ ЭРЫ

ПОТЕРИ ДАВЛЕНИЯ НИЖЕ НА 40%

ВОДОНЕПРОНИЦАЕМОСТЬ

РЕЗУЛЬТАТ ИНТЕНСИВНОГО  
ИННОВАЦИОННОГО ПРОЦЕССА

ОБНОВЛЕННЫЙ ДИЗАЙН

Гарантия VILPE®:

**10** лет

**20** лет

Эстетическая

Техническая



## ЭКОНОМИЯ ЭНЕРГИИ

Новый уровень производительности!

Вентиляционные выходы, l/s (m³/h)

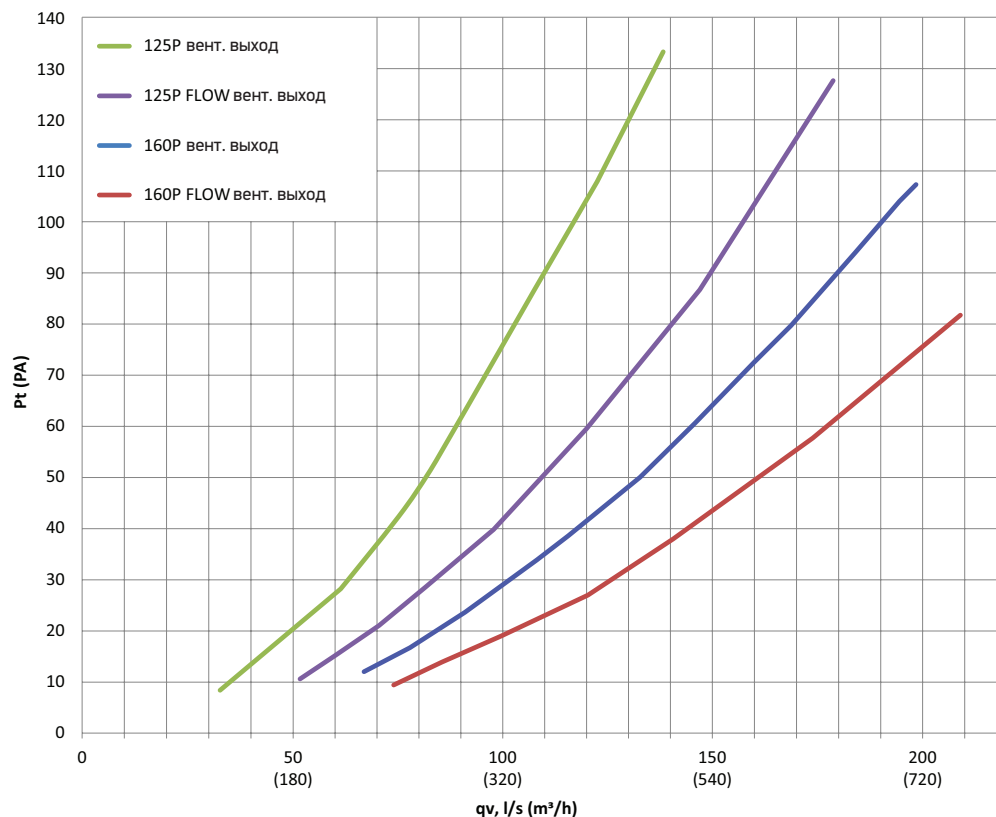

Вентиляторы и вентиляционные выходы VILPE®, выпускаемые компанией SK Tuote, широко известны на рынке с 1980-х годов. Можно даже сказать, что за прошедшие десятилетия продукты VILPE® стали неотъемлемой частью финского пейзажа. Компания SK Tuote серьезно относится к своей позиции - одного из лидеров отрасли, и принимает на себя обязательства по непрерывному совершенствованию линейки своих продуктов, улучшению воздухообмена помещений, энергоэффективности и сохранению долговечности конструкций. Настало время сделать следующий шаг. Пришла пора обновить вентиляционное оборудование под требования и стандарты 21 века!

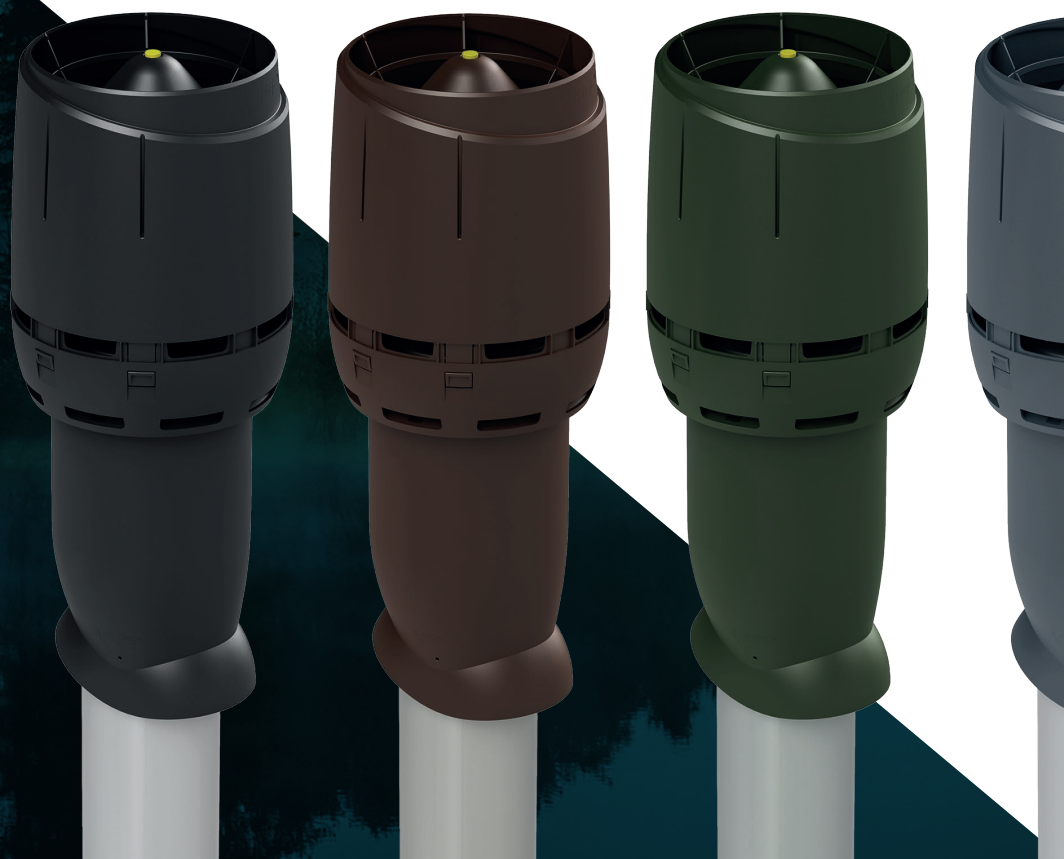

## ПОТЕРИ ДАВЛЕНИЯ НИЖЕ НА 40%

Потери давления у серии FLOW на 40% меньше, чем у традиционных продуктов VILPE®, что приводит не только к снижению потребления электроэнергии, но общей экономии расходов на вентиляцию и отопление.

## ВОДОНЕПРОНИЦАЕМОСТЬ

Как показали результаты испытаний, благодаря специально спроектированной форме колпака, продукты FLOW гарантированно защищают воздушный канал от осадков и направляют выводимые воздушные потоки строго вверх, не оставляя следов загрязнения на крыше или фасаде.

## ОБНОВЛЕННЫЙ ДИЗАЙН

Современный дизайн серии VILPE® FLOW был создан в сотрудничестве с промышленными дизайнерами. Серия FLOW будет охватывать весь ассортимент вентиляторов и вентиляционных выходов.

## РЕЗУЛЬТАТ ИННОВАЦИЙ

Уникальная производительность продуктов FLOW – результат трехлетнего этапа интенсивного развития. Для моделирования и создания прототипа использовался суперкомпьютер VTT: Linux. В течение трех лет было создано 30 различных 3D-версий дизайна, из которых было отобрано 13 лучших, в дальнейшем реализованных в виде прототипов продукта для 3D-печати и тестирования. То, что осталось в результате «эволюции», было признано лучшим решением.

## Начало продаж - 2018 год

Продукты FLOW будут выпускаться в уже привычных потребителю P- и S-сериях.

Размеры: Ø 110 мм, 125 мм, 160 мм, 190 мм, 225 мм, 315 мм.

Дополнительная информация о серии FLOW размещена на сайте [www.vilpe.com](http://www.vilpe.com).

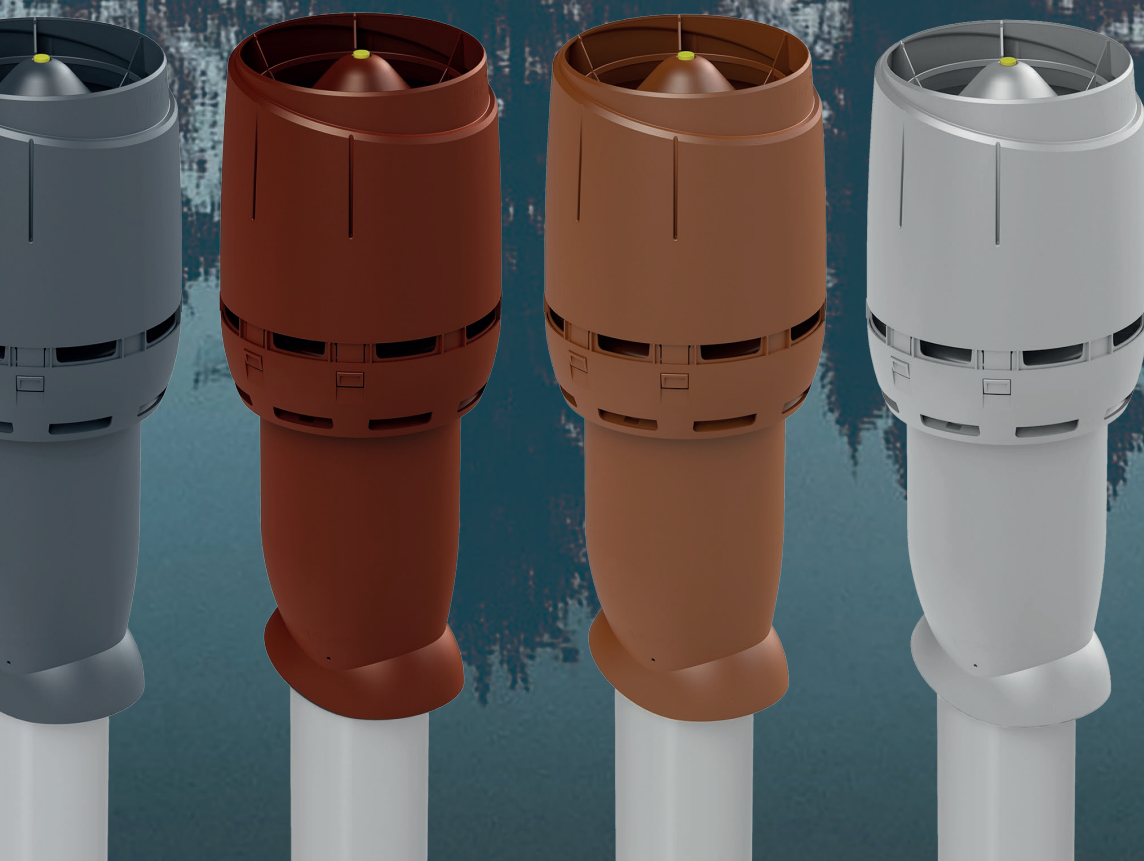

**Россия**  
ООО "СК Тютте Рус":

Москва  
тел. +7 903 260 7134

Санкт-Петербург  
тел. +7 812 449 4743

Екатеринбург  
тел. +7 343 357 3227

Краснодар  
тел. +7 861 212 6919

Тех. консультации  
тел. +7 925 504 7823

**Украина**  
ООО "СК Тютте Украина":

Киев тел. +38 044 432 8448

Тех. консультации  
тел. +38 067 245 0897

**VILPE®**  
Innovative and Easy

# VILPE® серия FLOW

## В ПРОДАЖЕ С 1 КВАРТАЛА 2018:

### ВЕНТИЛЯЦИОННЫЕ ВЫХОДЫ:

125P/IS/700 FLOW вентиляционный выход  
 125P/IS/500 FLOW вентиляционный выход  
 160P/IS/700 FLOW вентиляционный выход  
 160P/IS/500 FLOW вентиляционный выход

125S FLOW вентиляционный выход + основание 250 x 250  
 160S FLOW вентиляционный выход + основание 300 x 300

## В ПРОДАЖЕ С 3 КВАРТАЛА 2018:

### ВЕНТИЛЯТОРЫ:

ЕСо 125P/700 FLOW вентилятор (соответствует ЕСо190P)  
 ЕСо 125P/500 FLOW вентилятор (соответствует ЕСо190P)  
 ЕСо 160P/700 FLOW вентилятор (соответствует ЕСо220P)  
 ЕСо 160P/500 FLOW вентилятор (соответствует ЕСо220P)

ЕСо 125S FLOW вентилятор + основание (соответствует ЕСо190S)  
 ЕСо 160S FLOW вентилятор + основание (соответствует ЕСо220S)

## В ПРОДАЖЕ С 3 КВАРТАЛА 2018:

### XL ВЕНТИЛЯЦИОННЫЕ ВЫХОДЫ:

160P/IS/700 FLOW XL вентиляционный выход  
 160P/IS/500 FLOW XL вентиляционный выход  
 200P/IS/700 FLOW XL вентиляционный выход  
 200P/IS/500 FLOW XL вентиляционный выход  
 250P/IS/700 FLOW XL вентиляционный выход  
 250P/IS/500 FLOW XL вентиляционный выход

200S FLOW вентиляционный выход + основание 400 x 400  
 250S FLOW вентиляционный выход + основание 400 x 400



### ВЕНТИЛЯТОРЫ:

ЕСо 200P/700 FLOW XL вентилятор (соответствует ЕСо250P)  
 ЕСо 200P/500 FLOW XL вентилятор (соответствует ЕСо250P)

ЕСо 200S FLOW вентилятор + основание (соответствует ЕСо250S)

ЕСо 110P/700 FLOW вентилятор  
 ЕСо 110P/500 FLOW вентилятор  
 (для вентиляции биотуалетов и удаления почвенного газа радона)

## Стандартные цвета

-  Черный  
Аналог RR 33, RAL 9005
-  Коричневый  
Аналог RR 32, RAL 8019
-  Зеленый  
Аналог RR 11, RAL 6020
-  Серый  
Аналог RR 23, RAL 7015
-  Красный  
Аналог RR 28/29, RAL 3009
-  Кирпичный  
Аналог RR 750, RAL 8004
-  Светло-серый  
Аналог RAL 7040

## Сырье

Продукция VILPE® FLOW - серии изготовлена из ударопрочного полипропилена, не подверженного коррозии, устойчивого к воздействию ультрафиолета и погодных условий.

## Размеры

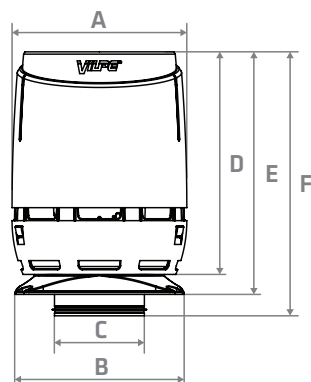

mm	A	B	C	D	E	F
125S FLOW	256	250	125	325	371	403
160S FLOW	310	300	160	394	430	468

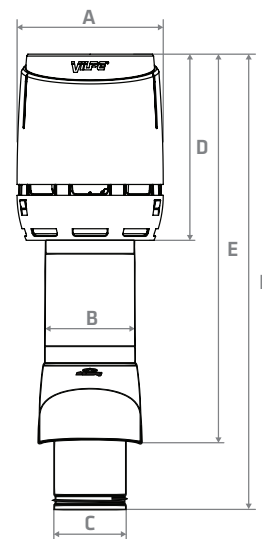

mm	A	B	C	D	E	F
125P/500 FLOW	256	250	125	325	608	753
160P/500 FLOW	310	300	160	394	638	788
125P/700 FLOW	256	250	125	325	758	1002
160P/700 FLOW	310	300	160	394	759	1041

VILPE.COM

SK Tuote Oy

Кауппие 9  
 65610 Mustasaari, FINLAND  
 Тел. +358 (0)20 123 3290  
 Факс +358 (0)20 123 3218

ООО "СК Туоте Рус"

Москва тел. +7 903 260 7134  
 Санкт-Петербург тел. +7 812 449 4743  
 Екатеринбург тел. +7 343 357 3227  
 Краснодар тел. +7 861 212 6919  
 Тех. консультации тел. +7 925 504 7823

ООО "СК Туоте Украина"

Киев тел. +38 044 432 8448  
 тел. +38 067 440 2970  
 тел. +38 067 440 2968  
 тел. +38 067 440 0182  
 Тех. консультации тел. +38 067 245 0897

VILPE®