

## Инструкция по эксплуатации

**VISSMANN**

низкотемпературных водяных котлов,  
отапливаемых дровами

### VITOLIG 150



Технические изменения защищены

ООО "Виссманн"  
129337 МОСКВА,  
ул. Вешних вод, 14  
тел.: (095) 775 8283  
факс: (095) 775 8284  
[www.viessmann.ru](http://www.viessmann.ru)

## Содержание

Общая информация	Страница
<b>Информация к котлу Vitolig 150</b>	3
<b>Условия установки котла</b>	3
<b>Основные элементы котла</b>	4
<b>Регулировка</b>	5
<b>Описание терморегулятора</b>	5
<b>Регулировка, контроль температуры помещения и температуры котла</b>	5
- Температура котла	5
- Температура помещения	5
<b>Ввод в эксплуатацию</b>	6
<b>Топливо</b>	6
<b>Первый и последующий ввод в эксплуатацию</b>	6
<b>Подготовка к вводу в эксплуатацию</b>	6
<b>Первый ввод в эксплуатацию</b>	7
- Сжигание	7
<b>Инструкция по эксплуатации котла</b>	10
<b>Обслуживание</b>	10
- Добавление топлива в котёл	10
- Перегрев котла	10
- Отмена сигнала тревоги	10
- Нехватка топлива	11
- Работа циркуляционного насоса	11
<b>Консервация</b>	
- Чистка котла	12
- Обеспечение герметичности	13
- Консервация уплотнительного шнура	13
- Регулировка дверных петель	13
<b>Неполадки, связанные с неправильным демонтажом и их устранение</b>	14

## Дефекты, связанные с неправильной работой котла, и их устранение

Неполадки	Причина	Устранение
<b>Нехватка напряжения на регуляторе</b>	Нехватка напряжения в электросети	Контроль обеспечения электросети
	Дефект предохранителя 2А	Позвонить в сервис, поменять предохранитель
	Дефект электролинии	Контроль подключения и линии
	Дефект регулятора	Позвонить в сервис
<b>Вентилятор не работает</b>	Работает термостат обеспечения	Смотри описание «перегрев котла»
	Нехватка напряжения на регуляторе	Смотри выше
	Дефект вентилятора	Позвонить в сервис, поменять вентилятор
<b>Вентилятор работает громко</b>	Дефект подшипника	Позвонить в сервис, поменять вентилятор
	Дефект конденсатора	Позвонить в сервис, поменять конденсатор
	Вентилятор расшатан	Контроль, гриф закрутить сильнее
	Инеродное тело в корпусе	Контроль, чистка
<b>Вентилятор работает, но не меняет ход, несмотря на указания регулятора</b>	Дефект регулятора	Позвонить в сервис
<b>Слабая работа вентилятора</b>	Лопастивентилятора загрязнены	Контроль, чистка
	Клапан вентилятора приклеился	Позвонить в сервис, негарантийное обслуживание

## Дефекты, связанные с неправильной работой котла и их устранение

Неполадки	Причина	Устранение
<b>Котёл не достигает требуемой температуры</b>	Неправильное воспламенение	Смотри «Воспламенение»
	Слишком большая влажность дров	Используйте дрова с правильной влажностью
	Каналы первоначального воздуха засорены	Позвонить в сервис, негарантийное обслуживание
	Каналы вторичного воздуха засорены	Позвонить в сервис, негарантийное обслуживание
	Засорены трубы обменника	Почистить трубы очистительной шайбой или позвонить в сервис
	Неправильная смесь воздуха и древесного газа	Позвонить в сервис, негарантийное обслуживание
<b>Дым из крышки очистителя</b>	Негерметичность шнура	Плотнее закрутить крышку
	Сношенный герметичный шнур	Поменять шнур
<b>Дым во время загрузки топлива</b>	Сильный ветер толкает сгоревший газ вовнутрь	Монтаж оборудования, которое поддерживает тягу дымовой трубы Например: Rotovent
	Несоответствуют параметры дымовой трубы	Консультация с трубочистом или специализированной фирмой
<b>Дым из двери котла</b>	Негерметичность шнура	Регулировка двери, как указано на схеме, стр.11
	Сношенный герметичный шнур	Поменять шнур
	Дефект двери	Поменять дверь

## VITOLIG 150

## Информация о котле Vitolig 150

В котлах сухой перегонки древесины **VITOLIG 150**, в которых дерево превращается в газ, используется процесс сухого пиролиза древесины. Во время этого процесса при ограниченном возгорании воздуха происходит преобразование древесины в древесный уголь. Во время этого образуется древесный газ, который направляется в сопло, где и сгорает, при этом образуется пламя из древесного газа, которое сгорает в нижней части котла. Такой метод сгорания позволяет экономно использовать древесину. Котлы **VITOLIG** предназначены для сжигания дров.



**Запрещается использование жидких или газовоспламеняющихся веществ или других взрывоопасных веществ (бензин, растворители, краски, масла, аэрозоли и т.д.)**

## Условия установки

Котлы должны устанавливаться в соответствии с руководством. Фирма Viessmann рекомендует использование устройства для дымовых труб, которые защищают жилые помещения от попадания древесной смолы, и не несёт никакой ответственности за ущерб, который возникает при неиспользовании этих устройств. Правильный демонтаж котла требует использование четырёх-дорожечного смесителя или PN-EN303-5

В соответствии с нормами требует использование буферной памяти мощностью, соответствующей пункту 4.2.5. Для взаимодействия с системой аккумуляции фирма Viessmann рекомендует использование терморегулятора Laddomat 21. Перед подключением проводки дымовых труб к каналу дымовых труб объекта необходимо получить положительный ответ (по поводу использования канала дымовых труб) от трубочиста.

## Основные элементы котла

## Основные элементы котла

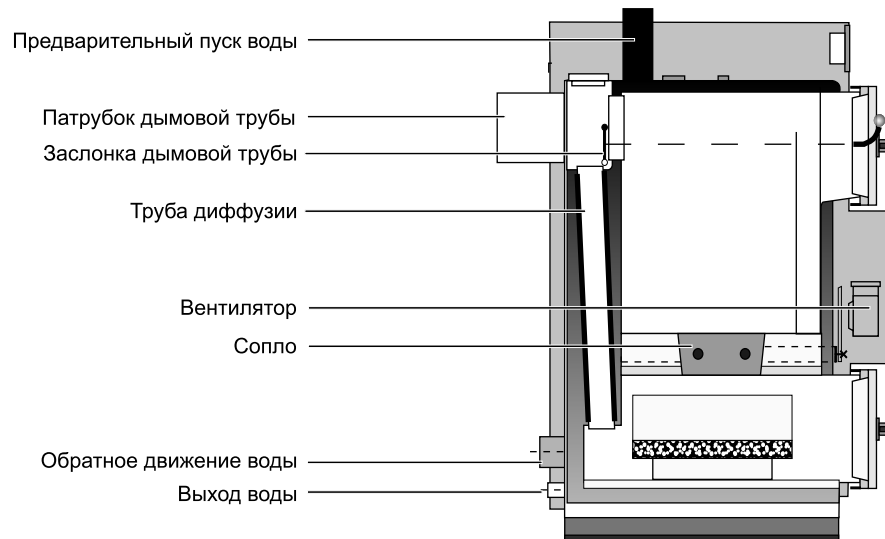
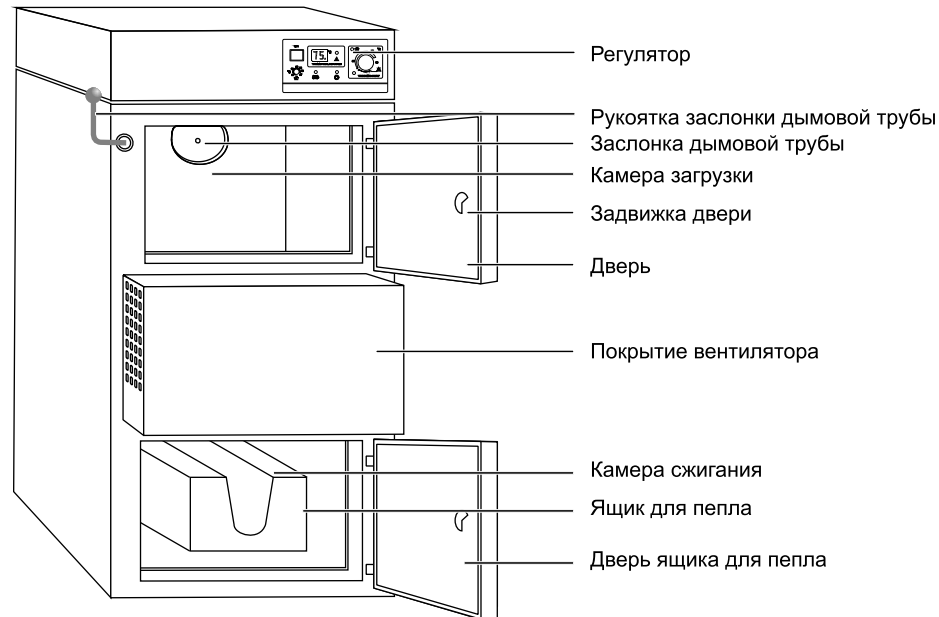

## Консервация (продолжение)

## ОБЕСПЕЧЕНИЕ ГЕРМЕТИЧНОСТИ

## Консервация изоляционного шнура

Очень важно обеспечить герметичность котла. Прежде всего важна герметичность дверей, клапана дымовой трубы, обменного клапана. Негерметичность вызывает проникновение отработавшего газа в котёл, но прежде всего она может вызвать неконтролируемое сгорание, которое может привести к перегреву котла.

Для обеспечения необходимой герметичности дверей и обменного клапана, надо каждые две недели смазывать изоляционный шнур маслом или консистентной смазкой. Это придаёт волокнам изоляционного шнура большую эластичность, и благодаря этому шнур может лучше прилегать к поверхности

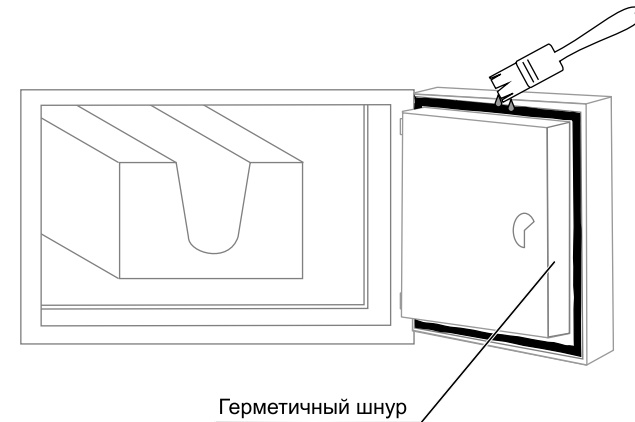

## Регулировка дверных петель

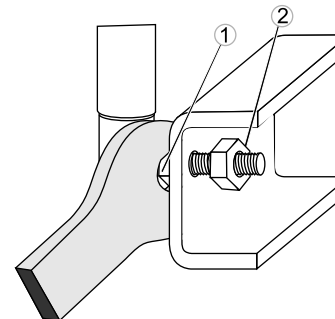

Работа котла в течение какого-то времени (например, 1 года) может привести к раздавливанию изоляционного шнура в двери. Чтобы обеспечить соответствующее прилегание изоляции к корпусу котла, подготовлена регулировка установки двери котла. Регулировка должна производиться следующим образом:

- открутить немного гайку ①
- дверь подтянуть к корпусу (с помощью нескольких поворотов гайки ②)
- гайку ① закрутить до конца, чтобы держала регулирующий винт

## Консервация

## ЧИСТКА КОТЛА

Щётки для чистки позволяют содержать обменник тепла в чистоте. Очистительные элементы в форме пера, которые приводятся в движение рычагом, вмонтированы в трубы диффузии. Рычаг находится снаружи котла. Необходимо думать о том, что щётки для чистки надо использовать при каждой загрузке. Это обеспечивает их чистоту.

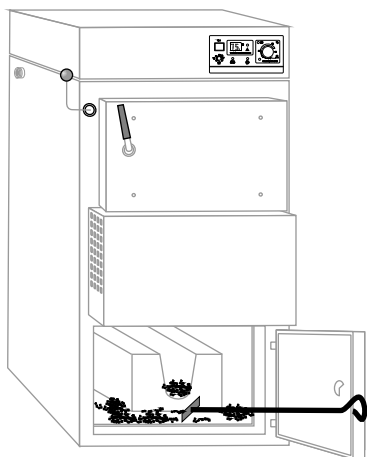
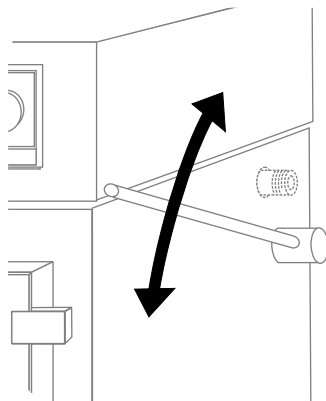

Чистка ящика для пепла

При сгорании образуется пепел, который попадает через сопло в ящик для пепла. Пепел надо вынимать каждые 3-5 дней. Нельзя вынимать пепел или несгоревшие дрова из верхней камеры. Перед воспламенением пепел необходимо перемешать вблизи сопла (осторожно, чтобы его не повредить).

Возникающую при газификации древесную смолу надо устранять по крайней мере раз в месяц скребком. Выделение смолы зависит от: сорта древесины, влажности, от температуры котла, а также от разницы температур втекающей и вытекающей воды.

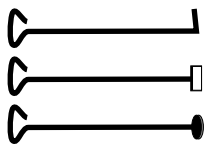

Аксессуары для чистки

## Описание регулятора температуры

## Регулятор температуры

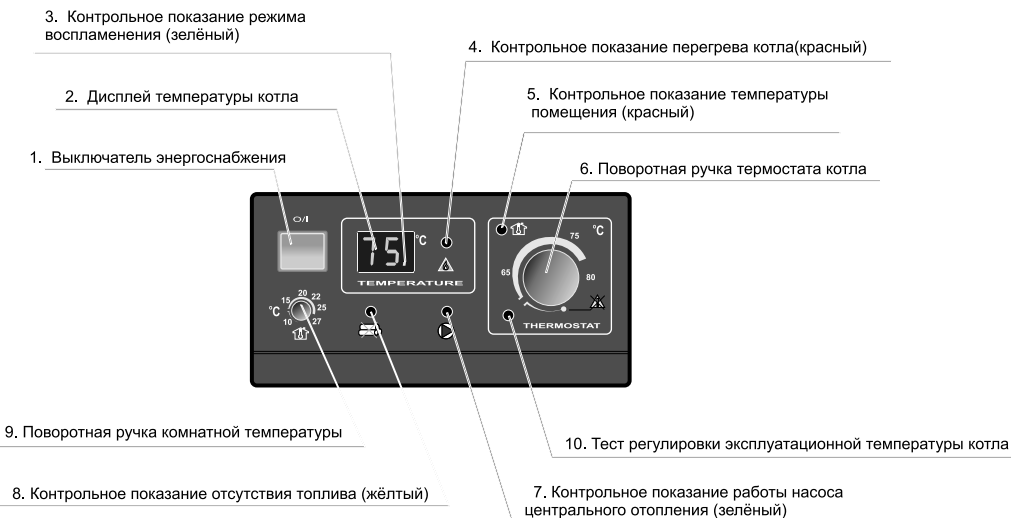

## Сервис руководство по монтажу

## Регулировка, контроль температуры помещения и котла

## Температура котла

Дисплей показывает актуальную температуру котла, после нажатия поворотной ручки (10) дисплей показывает требуемую температуру. Во время регулировки температуры поворотной ручкой (6) дисплей показывает установленную температуру.

## Температура помещения

Требуемую температуру помещения устанавливают поворотной ручкой (9). Регулировка работает, если к регулятору присоединён сенсор для помещения (поставляется с котлом). В случае, если сенсор не был присоединён, то температура помещения будет зависеть от температуры, установленной на котле и от положения четырёхходового смесителя.

Вместо сенсора, который поставлен вместе с котлом, можно использовать другой термостат (контактный, электронный или биметаллический). Подключение термостата необходимо рекомендовать монтажной фирме. После подключения комнатного термостата в помещении, температура в этом помещении будет держаться такой, какую установят на термостате.

## Внимание!

В случае, если в батареях или системе обогрева пола используют термовентили, необходимо следить, чтобы установленные на них температуры были не меньше установленной на комнатном термостате.

### Топливо

Котёл предназначен для сжигания дерева с **влажностью 15-20% (допустимо до 35)**. В котле можно использовать также брикеты длиной по меньшей мере 10см и толщиной 4 см.

Дрова с зимней рубки должны храниться на складе по меньшей мере 12 месяцев (со дня рубки), после летней рубки 18 месяцев.

Наилучшими для использования являются дрова из лиственных деревьев (бук, дуб, берёза и т.д.)

Возможно также использование дров из хвойных деревьев, но плотность этой древесины меньше поэтому меньше также теплота сгорания этой древесины. Кроме того использование дерева вызывает большее загрязнение области теплообмена.

#### Внимание!

Запрещено использование другого топлива, такого как : опилки, древесная пыль, угольная пыль, кокс, уголь и т.д.

### Первый и последующий пуск в ход

Первый пуск в ход должна производить монтажная фирма. При повторном пуске (и монтаже) неиспользованного котла

необходимо получить консультацию у монтажной фирмы.

### Подготовка к пуску в ход

#### Необходимо контролировать:

1. Имеет ли котёл и установка правильное наполнение водой?
2. Являются ли гидравлические подсоединения плотными?
3. Имеет ли котёл правильную установку дымовых труб?
4. Подключение вентиля фиксации к змеевику фиксации и к водопроводу.

### Эксплуатация (продолжение)

#### НЕХВАТКА ТОПЛИВА

Показание нехватки топлива высвечивается, если котёл после понижения температуры ниже 65°С в течение 30 минут после выключения вентилятора не достигает температуры 60° С.

Показание нехватки топлива ① будет высвечиваться также и вовремя процесса воспламенения, пока котёл не достигнет соответствующей температуры. 60° С в течение двух часов после включения котла означает, что воспламенение не удалось.

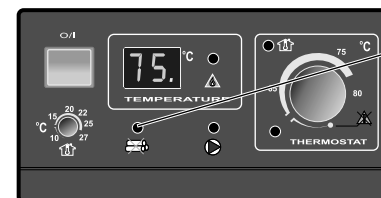

① Контрольное показание отсутствия топлива

#### РАБОТА ЦИРКУЛЯЦИОННОГО НАСОСА

Регулятор котла может также управлять работой циркуляционного насоса.

О процессе работы насоса сигнализирует высвечивание показания ②. Регулятор не выключит насос, пока температура не достигнет 65° С.

После включения насоса он выключается при температуре 60° С.

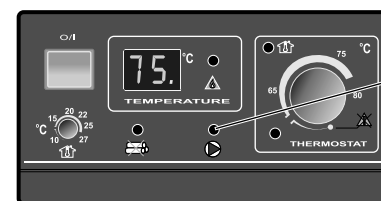

② Контрольное показание работы циркуляционного насоса

## Эксплуатация

### ДОБАВКА ТОПЛИВА

Если котёл выбран правильно, то одной загрузки камеры хватает на 8-12 часов работы. Чтобы избежать неудобства ещё раз воспламенить котёл, необходимо контролировать котёл каждые 5-7 часов.

#### Контроль количества дров

1. С помощью выключателя энергоснабжения выключить котёл.

2. Открыть клапан дымовой трубы.

3. Открыть верхнюю дверь и, смотря по обстоятельствам, положить топливо.

4. Закрыть дверь и клапан дымовой трубы и включить котёл.



#### Важно!

После окончания газификации камеры, необходимо наблюдать глубину камеры, а также толщину верхней двери. Если дрова длиннее самой камеры, то дверь может вообще не закрыться. Нельзя закрывать дверь с силой. Это может привести к повреждению двери.

### ПЕРЕГРЕВ КОТЛА

Если температура в котле поднимается выше 95 °C, то электронное обеспечение вызывает выключение вентилятора. Включается сигнал тревоги перегрева, о чём сигнализирует контрольное показание на листе регулятора. Повторный пуск котла возможен только после выключения сигнала тревоги.

### ОТКЛЮЧЕНИЕ СИГНАЛА ТРЕВОГИ

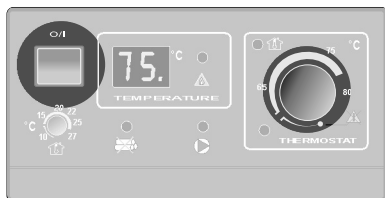

#### Важно!

При окончании горения топлива надо быть осмотрительными, чтобы части топлива не попали между клапаном дымовой трубы и воротом.

#### Внимание!

1. Контрольное показание сигнализирует о полном отсутствии топлива.

2. Вентилятор не должен работать при открытой верхней двери.

Отключение сигнала тревоги возможно при выключении переключателя энергоснабжения котла или после поворота поворотной ручки температуры котла налево. После отключения сигнала тревоги необходимо проконтролировать, что температура достигла нормальной величины.

## Первый пуск в ход

### ВОСПЛАМЕНЕНИЕ

Для воспламенения необходимо:

Выключить кнопку энергоснабжения;

1. Нажать клапан дымовой трубы (открытый канал дымовой трубы)
2. Через верхнюю дверь положить бумагу, древесную стружку и дрова
3. Поджечь и закрыть дверь
4. Нижнюю дверь оставить немного приоткрытой, чтобы обеспечить правильную тягу.
5. Подождать 15-20 минут до правильного воспламенения



#### Внимание!

Во время воспламенения светится контрольное показание воспламенения

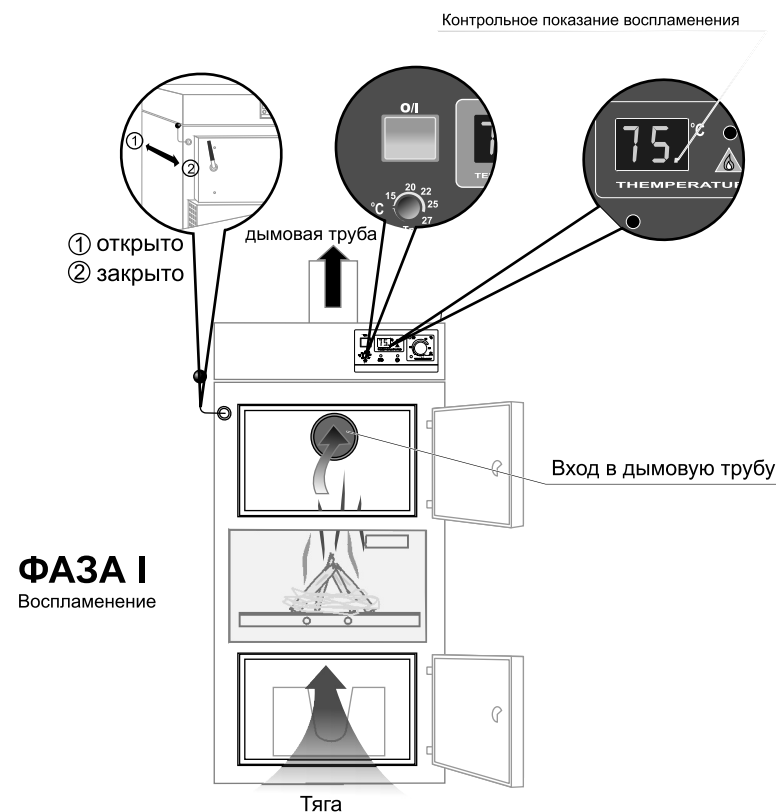

Первый пуск в ход (продолжение)

**ФАЗА II**  
Получение накала

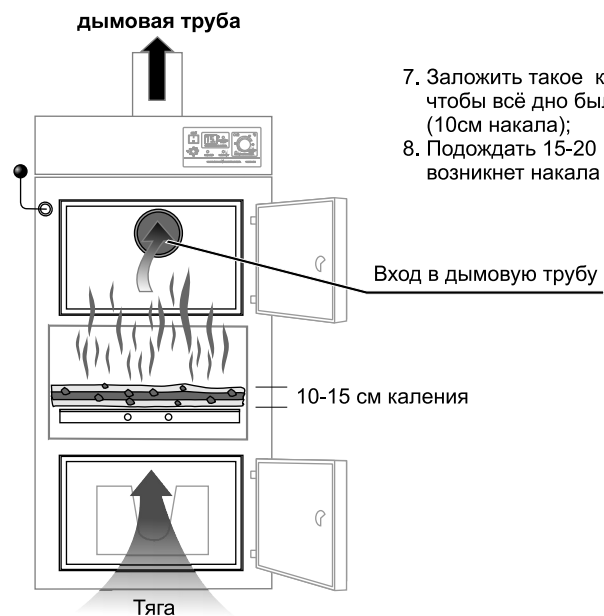

7. Заложить такое количество дров, чтобы всё дно было покрыто (10см накала);
8. Подождать 15-20 минут, пока возникнет накала

**ФАЗА III**  
Загрузка котла правильным топливом

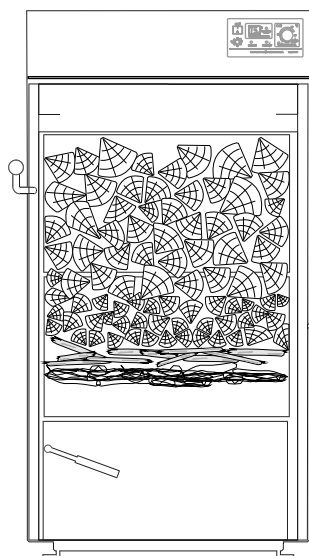

9. Наполнить загрузочную камеру;
10. Закрыть герметическую верхнюю дверь;
11. Вытянуть клапан дымовой трубы;
12. После того, как температура в котле достигнет 60° С, вентилятор автоматически достигнет правильного режима.

**Важно!**

- При загрузке топлива необходимо соблюдать осторожность:
- чтобы части топлива не попали между клапаном дымовой трубы и воротом
  - в этом случае было бы невозможно закрыть дверь
  - дверь нельзя закрывать с силой

Первый пуск в ход (продолжение)

**ФАЗА IV**

Возникновение пламени газа  
Фаза правильного режима



Образовавшийся древесный газ направляется в сопло (при этом смешивается со вторичным воздухом) и самовозгорается. Пламя распространяется в керамическом ящике, и отработавший газ направляется в трубы диффузии, где и отдаёт тепло.