



Инструкция по эксплуатации

для пользователя установки

VIESSMANN

Многокотельная установка с

Vitotronic 100

Тип **MW1**

Устройство цифрового программного управления контуром котловой воды и

и

Vitotronic 333

Типы **MW1** и **MW1S**

Погодозависимый каскадный контроллер

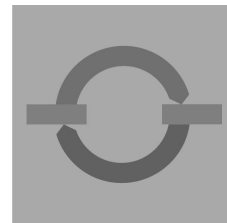

VITOTRONIC 100 VITOTRONIC 333

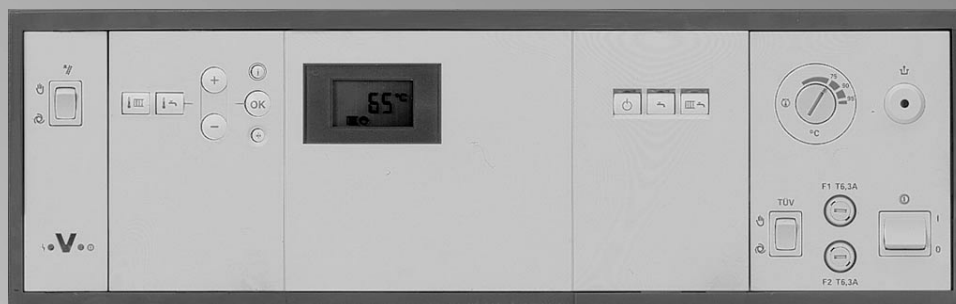

Vitotronic 100

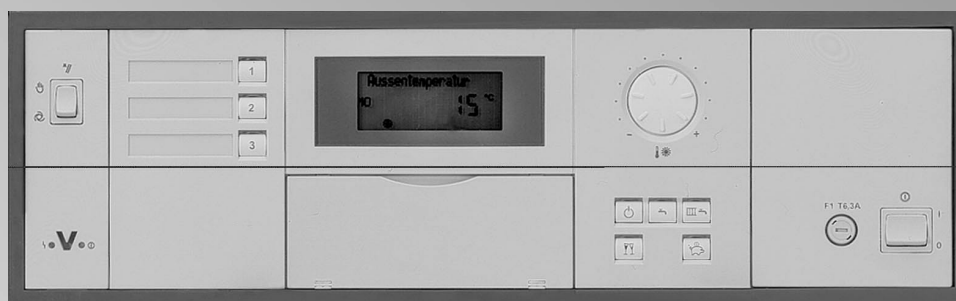

Vitotronic 333, тип MW1

Для Вашей безопасности



Во избежание опасностей, физического и материального ущерба просим строго придерживаться данных указаний по технике безопасности.

При обнаружении запаха газа

- Не курить! Принять меры к недопущению открытого огня и искрообразования (например, не включать и не выключать свет и электроприборы)
- Открыть двери и окна
- Закрыть запорный газовый кран
- Покинув здание, сообщить в фирму по отопительной технике или монтажную организацию, работающую на договорных началах
- Соблюдать правила техники безопасности, установленные газоснабжающей организацией (см. газовый счетчик) и специализированной фирмой по отопительной технике (см. протокол ввода в эксплуатацию или инструктажа).

При опасности

- Немедленно обесточить установку, например, вывернув отдельный предохранитель или выключив главный выключатель (но не при наличии запаха газа).
- Закрыть запорные вентили в линиях подачи топлива.
- Для тушения пожара использовать соответствующий огнетушитель.

Работы на приборе

Монтаж, первичный ввод в эксплуатацию, техническое обслуживание и ремонт прибора должны выполняться уполномоченным квалифицированным персоналом (фирмой по отопительной технике/монтажной организацией, работающей на договорных началах) (см. Нормы EN 50 110, часть 1 и VDE 1000, часть 10).

Перед проведением работ на приборе/отопительной установке их необходимо обесточить (например, вывернув отдельный предохранитель или выключив главный выключатель) и принять меры по предотвращению их повторного включения.

При использовании в качестве топлива газа, кроме того, закрыть запорный газовый кран и предохранить его от случайного открывания.

Монтаж дополнительных компонентов

Монтаж дополнительных компонентов, которые не были испытаны с устройством, может отрицательно повлиять на функционирование установки. Гарантия и ответственность не распространяются на повреждения, вызванные несоблюдением этого указания.

Требования к помещению для установки

- Воздух не должен быть загрязнен газогенерированными углеводородами (содержатся, например, в аэрозолях, красках, растворителях и чистящих средствах).
- Не должно быть сильного запыления.
- Не допускается длительная высокая влажность воздуха.
- Должна быть предусмотрена защита от замерзания.
- Температура окружающей среды должна быть не более 35 °C.
- Обеспечить хорошую приточную вентиляцию и не закрывать отверстия для приточного воздуха (если имеются).



Этот символ отсылает к другим инструкциям, которые должны соблюдаться.

Сообщение о готовности

В течение 4 недель после первичного ввода отопительной установки в эксплуатацию пользователь обязан сообщить об этом мастеру по надзору за дымовыми трубами и газоходами.

Работа с контроллером

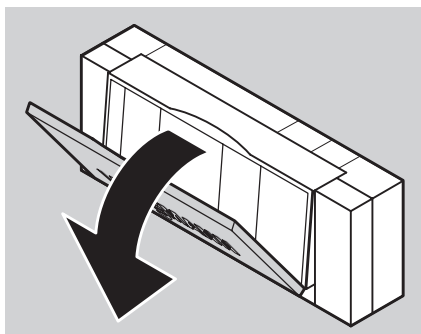

Для эксплуатации Вашей отопительной установки необходимо предварительно выполнить установки на Vitotronic 100 каждого водогрейного котла и на Vitotronic 333.

Если отопительная установка оснащена устройствами дистанционного управления, некоторые уставки можно задать и с этих устройств.



Инструкция по эксплуатации устройства дистанционного управления

См. также главу „Специальные сообщения“ (стр. 28 настоящей Инструкции).

Блок управления закрыт крышкой. Чтобы открыть крышку, надо слегка потянуть за ее верхнюю кромку.

Закончив операции по выставлению настроек, надо вновь закрыть крышку.

Важные указания**Предварительная информация**

Для Вашей безопасности	2
Сообщение о готовности	2

Краткая инструкция**Основные уставки**

Работа с контроллером	2
Органы управления и индикации	
■ Vitotronic 100	4
■ Vitotronic 333	5
Выбор отопительного контура перед каждой настройкой и каждым опросом (Vitotronic 333)	6
Ваша отопительная установка предварительно настроена	7
Выбор программы управления (зима, лето)	8
Изменение температуры помещения (Vitotronic 333)	9

Использование функций комфортного отопления

Настройка режима "вечеринка" (Vitotronic 333)	10
Активация режима "экономичный" (Vitotronic 333)	11

Справочное руководство**Включение и выключение**

Ввод отопительной установки в эксплуатацию	12
Вывод отопительной установки из эксплуатации	12

Установки

Изменение температуры котловой воды (Vitotronic 100)	13
Настройка программ функционирования (программ выдержек времени) (Vitotronic 333)	13
Изменение температуры горячей воды (Vitotronic 333)	19
Установка энергосберегающего режима на время отпуска (Vitotronic 333)	19
Изменение даты и времени суток (Vitotronic 333)	21
Выбор нужного языка (Vitotronic 333)	21
Схема выбора последовательности котлов (Vitotronic 333)	22
Изменение отопительных характеристик котла (Vitotronic 333)	23

Опросы

Опрос температур и режимов работы	
■ Vitotronic 100	26
■ Vitotronic 333	27

Информация**Что делать, если ...**

Специальные сообщения	28
Диагностика и устранение неисправностей	
■ Vitotronic 100	29
■ Vitotronic 333	31

Указания по техническому обслуживанию отопительной установки, чистке оборудования и удалению аккумуляторной батареи

.....	33
-------	----

Предметный указатель	34
-----------------------------------	----

Органы управления и индикации Vitotronic 100

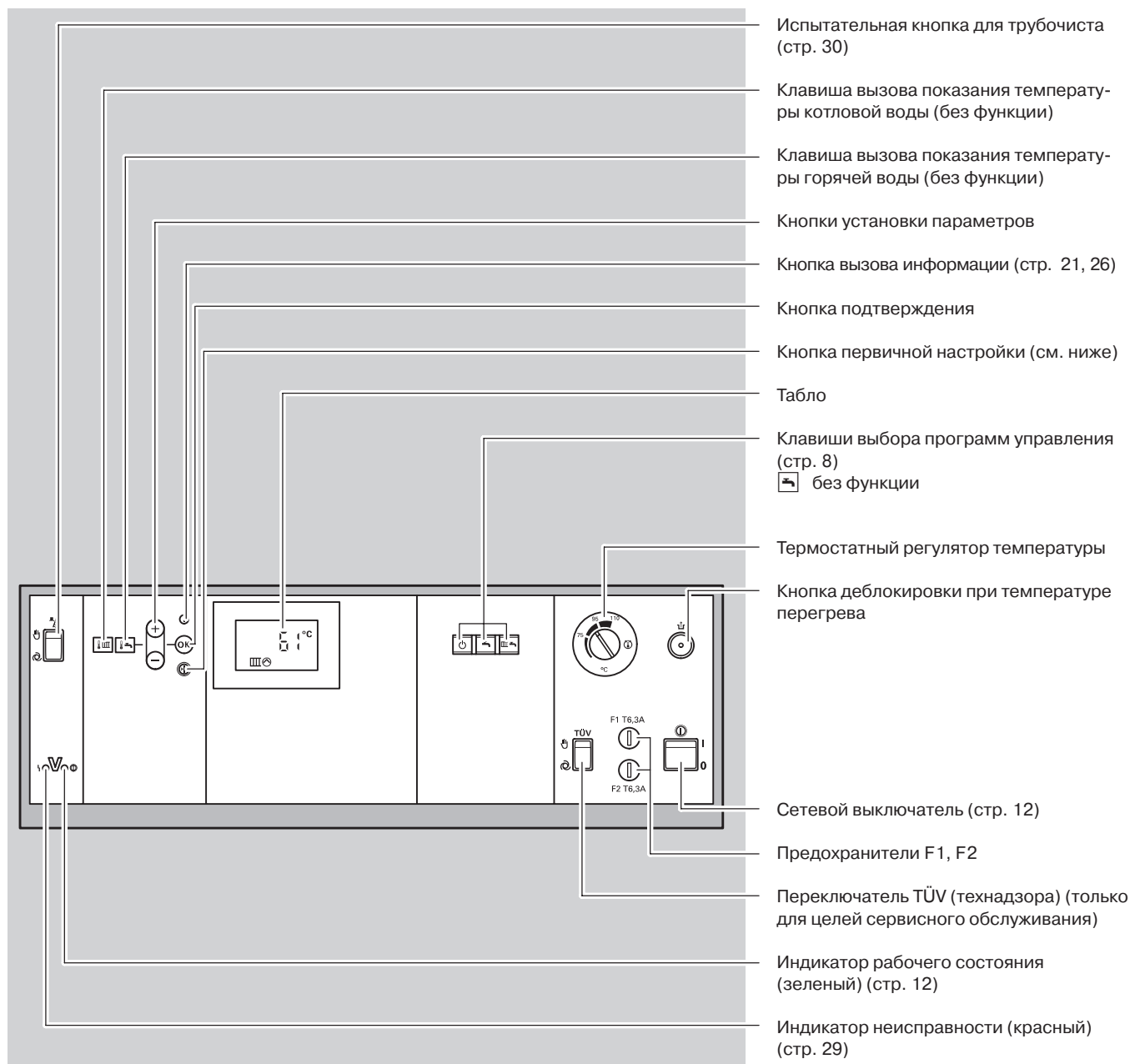

Кнопка первичной настройки

Кнопка предназначена для восстановления значений первичной (заводской) настройки. Следует иметь в виду, что при этом в состояние первичной заводской настройки сбрасываются все измененные значения.

Базовое показание

В режиме базового показания на табло Vitotronic 100 выводятся номер котла (на табло первая цифра) и температура котловой воды.

По окончании каждой настройки на контроллере индикация возвращается в базовый режим.

Мигание значений

Символы, мигающие на табло, указывают на то, что можно производить изменения.

Другие условные обозначения, выводимые на табло
(появляются только в зависимости от исполнения установки и соответствующего режима)

- Цифровая индикация выводимого параметра
- °C Единица измерения температуры
- h Единица измерения наработки горелки (ч)
- Аварийная сигнализация
- Производится отопление
- Эта индикация появляется при подаче управляющего сигнала на выход [20]

- Включена горелка
- Деблокирована функция приготовления горячей воды
- Работает циркуляционный насос греющего контура емкостного водонагревателя
- ▲ Опрос наработки 1-й ступени горелки
- ▲▲ Опрос наработки 2-й ступени горелки
- ▲▲▲ Опрос количества запусков горелки

Органы управления и индикации

Vitotronic 333

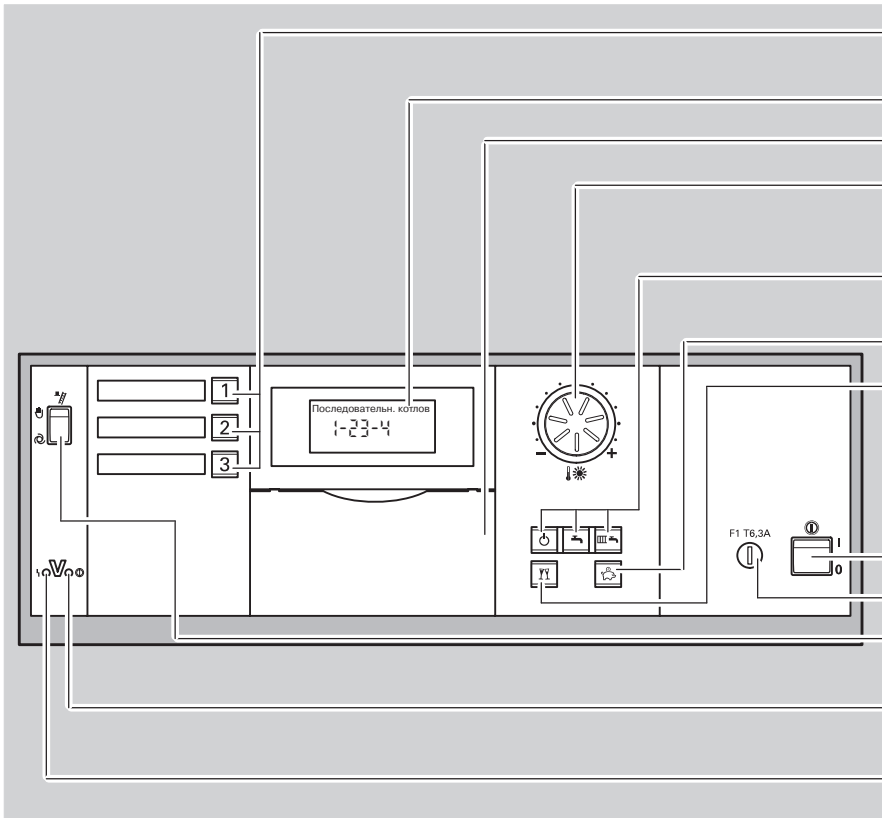

- Кнопки выбора отопительного контура (стр. 6)
- Табло (стр. 6)
- Откидная крышка блока управления
- Вращающаяся ручка для настройки нормальной температуры помещения (стр. 9)
- Кнопки выбора программ управления (стр. 8)
- Кнопка режима "экономичный" (стр. 11)
- Кнопка режима "вечеринка" (стр. 10)
- Только для Vitotronic 333, тип MW1:
- Сетевой выключатель (стр. 12)
- Предохранитель F1
- Испытательная кнопка для трубочиста (стр. 32)
- Индикатор рабочего состояния (зеленый) (стр. 12)
- Индикатор неисправности (красный) (стр. 31)

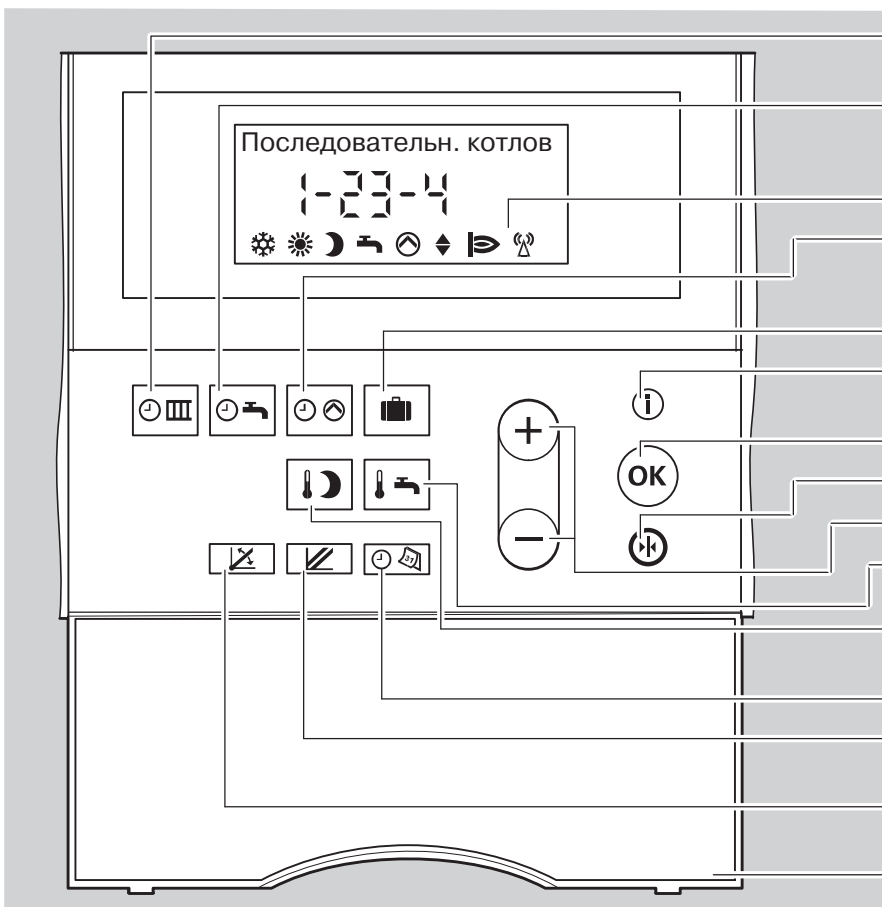

- Кнопка программы функционирования режима отопления (стр. 14)
- Кнопка программы функционирования режима приготовления горячей воды (стр. 16)
- Другие условные обозначения (стр. 6)
- Кнопка программы функционирования циркуляционного насоса контура водоразбора ГВС (стр. 16)
- Кнопка программы отпуска (стр. 19)
- Кнопка вызова информации (стр. 21, 27, 31)
- Кнопка подтверждения
- Кнопка первичной настройки (стр. 6)
- Кнопки установки параметров
- Кнопка вызова показания температуры горячей воды (стр. 19)
- Кнопка вызова показания пониженной температуры помещения (стр. 9)
- Время суток/дата (стр. 21)
- Кнопка вызова показания уровня отопительной характеристики (стр. 24)
- Кнопка вызова показания наклона отопительной характеристики (стр. 24)
- Откидная крышка блока управления

Регулировка контраста табло

Открыть крышку блока управления и нажать **OK**, одновременно с помощью **+** или **-** отрегулировать контраст.

Кнопка первичной настройки









Кнопка предназначена для восстановления значений первичной (заводской) настройки. Следует иметь в виду, что при этом в состояние первичной заводской настройки сбрасываются все измененные значения.

Мигание значений

Символы, мигающие на табло, указывают на то, что можно производить изменения.

Другие условные обозначения, выводимые на табло

(появляются только в зависимости от исполнения установки и соответствующего режима)

-  опасность замерзания
-  отопление помещений при нормальной температуре помещения
-  отопление помещений при пониженной температуре помещения
-  деблокирована функция приготовления горячей воды, работает циркуляционный насос греющего контура емкостного водонагревателя
-  работает циркуляционный насос отопительного контура
-  аварийная сигнализация
-  прием сигналов точного времени
-  смеситель открыт
-  смеситель закрыт

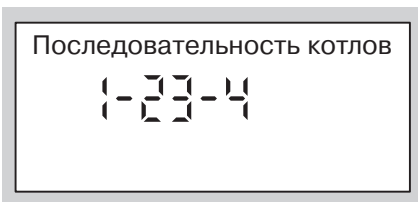

Базовое показание

В режиме базового показания на табло Vitotronic 333 выводится последовательность котлов.

По окончании каждой настройки на контроллере индикация возвращается в режим показания последовательности котлов. Смысл этого показания рассмотрен на стр. 22.

Выбор отопительного контура перед каждой настройкой и каждым опросом

Если отопительная установка имеет только один отопительный контур, можно сразу приступить к выполнению всех настроек.

Если же отопительная установка имеет **два** или **три** отопительных контура, то перед началом **каждой** настройки и каждого опроса надо выбрать настраиваемый отопительный контур.

Кнопка выбора отопительного контура **1** служит для выбора отопительного контура 1 (контура установки)

Кнопка выбора отопительного контура **2** служит для выбора отопительного контура 2 со смесителем

Кнопка выбора отопительного контура **3** служит для выбора отопительного контура 3 со смесителем

Каждый отопительный контур отдельно помечен Вашим специалистом по отопительной технике.

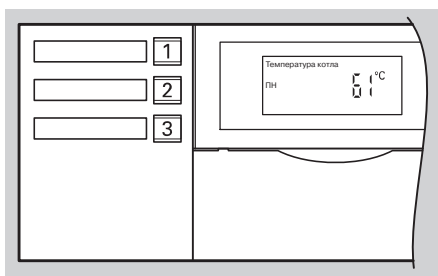

Нажать клавишу **1** или **2** или **3**; при этом выделяются подсветкой следующие клавиши:

- клавиша выбора отопительного контура
 - текущая программа управления (см. стр. 8)
 - режим "вечеринка" или "экономичный" (если настроены) (см. стр. 10 и 11).
- Теперь можно приступить к выполнению настроек для выбранного отопительного контура.

→ Если Вы перед началом настройки забыли выбрать нужный отопительный контур, то на табло появится подсказка „Сначала нажать клавишу 1, 2 или 3“.

Указание!

Если настройки больше не выполняются, то через короткое время подсветка клавиш гаснет.

Ваша отопительная установка предварительно настроена ...

Контроллеры предварительно настроены на заводе на стандартный режим работы. Таким образом, Ваша отопительная установка находится в состоянии готовности. Заводскую первичную настройку можно менять в индивидуальном порядке.

Vitotronic 100

■ **Программа управления**

Настроена на режим отопления и приготовления горячей воды, т.е. процесс отопления регулируется контроллером Vitotronic 333.

Vitotronic 333

■ **День недели и время суток (по средневропейскому времени)**

Уже настроены на заводе.
Переход на зимнее/летнее время происходит автоматически.

■ **Программа управления**

Настроена на режим отопления и приготовления горячей воды, т.е. отопление и приготовление горячей воды (если есть емкостный водонагреватель) производятся согласно программам выдержек времени (далее - программы функционирования).

■ **Программа функционирования**

Между 6.00 и 22.00 осуществляется отопление помещений при нормальной температуре помещения, между 5.30 и 22.00 – приготовление горячей воды (если имеется емкостный водонагреватель).

Между 22.00 и 6.00 помещения обогреваются при пониженной температуре помещения (активируется функция защиты от замерзания, 3 °C).

Выбор программы управления (зима, лето)

Vitotronic 100

Программу управления можно выбрать с помощью клавиш ,  или .

→ Нажатая клавиша выделяется подсветкой.



Отопление и горячая вода

- Водогрейный котел готов к работе и включается в зависимости от подключения тепловой нагрузки и последовательности котлов.
- Обеспечивается защита водогрейного котла от замерзания.

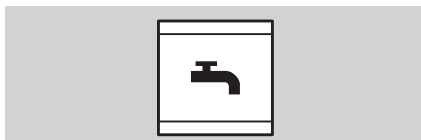

Только горячая вода

Без функции

→ Регулирование процесса приготовления горячей воды всегда осуществляется контроллером Vitotronic 333 (см. ниже).

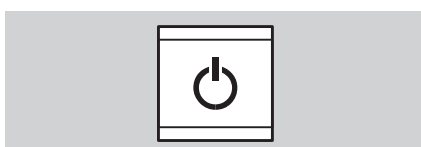

Дежурный режим



- Водогрейный котел отключается и выводится из подчинения Vitotronic 333 (выпадает из последовательности).
- Обеспечивается защита водогрейного котла от замерзания.

→ **Указание!**

Циркуляционный насос через каждые 24 часа включается на короткое время во избежание заклинивания.

Vitotronic 333

1. Нажать клавишу выбора отопительного контура; клавиша выделяется подсветкой.

2. Программу управления можно выбрать с помощью клавиш ,  или .

→ На табло на короткое время появляется выбранная программа управления.



Отопление и горячая вода

- Отопление помещений попеременно нормальной и пониженной температурой помещения (температурой защиты от замерзания) согласно установленной программе функционирования
- Приготовление горячей воды (если есть емкостный водонагреватель) и циркуляционный насос контура водоразбора ГВС (если есть) включаются согласно установленной программе функционирования
- Обеспечивается защита емкостного водонагревателя от замерзания

→ **Пример**

Зимой и в переходный период.

Указание!

Если клавиша выделена подсветкой, на табло во время отопления помещений при нормальной температуре появляется условное обозначение „☼“, а во время отопления помещений при пониженной температуре, превышающей 3 °C, - условное обозначение „☾“ (см. стр. 9).

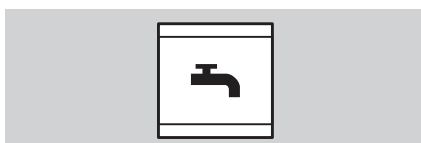

Только горячая вода

- Без отопления
- Приготовление горячей воды (если есть емкостный водонагреватель) и циркуляционный насос контура водоразбора ГВС (если есть) включаются согласно установленной программе функционирования
- Обеспечивается защита емкостного водонагревателя от замерзания

→ **Пример**

Летом.

Указание!

Если не подключен емкостный водонагреватель, на табло появляется сообщение „Без функции“.

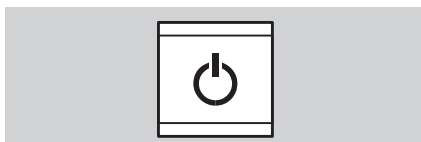

Дежурный режим

- Без отопления
- Без приготовления горячей воды
- Обеспечивается защита емкостного водонагревателя от замерзания

→ **Указание!**

Циркуляционные насосы через каждые 24 часа включаются на короткое время во избежание заклинивания.

Изменение температуры помещения

Vitotronic 333

По программе управления „Отопление и горячая вода“ отопление происходит попеременно при нормальной и пониженной температуре помещения согласно настроенной программе функционирования (см. стр. 13).

Настройка нужной температуры помещения производится следующим образом:

Изменение нормальной (дневной) температуры

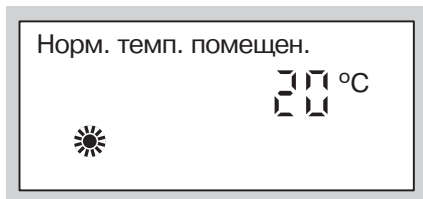

Заводская первичная настройка:

20 °C с 6.00 до 22.00.

Нормальную температуру помещения можно регулировать в пределах от 3 до 37 °C.

1. Нажать клавишу выбора отопительного контура; клавиша выделяется подсветкой.
2. Вращающейся ручкой „↓*“ установить нужное значение параметра температуры.
Через короткое время на табло выводится показание последовательности котлов.

Изменение пониженной (ночной) температуры помещения

Заводская первичная настройка:

защита от замерзания 3 °C с 22.00 до 6.00.

Пониженную температуру помещения можно регулировать в пределах от 4 до 37 °C.

→ **Пример**

Устанавливать этот режим рекомендуется в целях экономии энергии, когда помещениями не пользуются.

1. Открыть откидную крышку блока управления.
2. Нажать клавишу выбора отопительного контура; клавиша выделяется подсветкой.

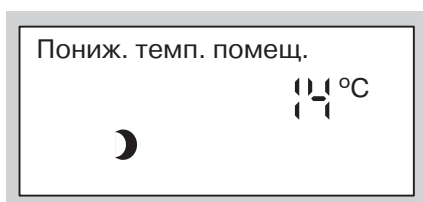

3. Нажать эту клавишу; на табло замигает прежняя настройка параметра температуры.



→ **Указание!**

Если установлено значение температуры 3 °C, на табло появляется сообщение „Защита от замерз(ания)“.

4. Нажатием одной из этих клавиш вызвать желаемое значение параметра температуры.
5. Для подтверждения нажать эту клавишу; параметр температуры перестает мигать и запоминается.
На табло появляется индикация последовательности котлов.
6. Закрыть откидную крышку блока управления.

Режим "вечеринка" рекомендуется устанавливать, если Вы в течение короткого времени и независимо от настроенной программы управления и функционирования хотите пользоваться **отоплением** и **горячей водой** (при наличии емкостного водонагревателя).

Активация режима "вечеринка"

1. Открыть откидную крышку блока управления.
2. Нажать клавишу выбора отопительного контура; клавиша выделяется подсветкой.
3.  При нажатии этой клавиши она выделяется подсветкой, на табло появляются сообщение "Режим вечеринки" и соответствующее мигающее значение температуры.
4. Изменение температуры режима "вечеринка" производится следующим образом:
 -  Нажатием одной из этих клавиш вызвать желаемое значение параметра температуры.
5.  Для подтверждения нажать эту клавишу; параметр температуры перестает мигать и запоминается. На табло появляется индикация последовательности котлов.
6. Закрыть откидную крышку блока управления.

→ Примерно через 1 минуту подсветка клавиши гаснет. Режим "вечеринка" все еще активен.

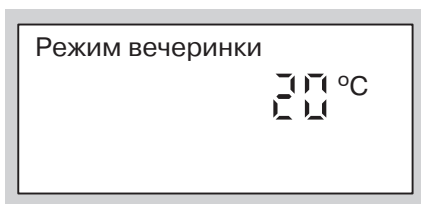

Выход из режима "вечеринка"

- Выход из режима "вечеринка" происходит при очередном автоматическом переключении на отопление помещений при нормальной температуре.
- Если надо выйти из режима "вечеринка" досрочно, еще раз нажать клавишу выбора отопительного контура и ; подсветка клавиши гаснет.

Использование режима "экономичный" возможно только через программу управления „III“ . Включать его рекомендуется в тех случаях, когда Вы в течение короткого времени хотите добиться особой экономии отопительной энергии независимо от настроенной программы функционирования.

В режиме "экономичный" происходит автоматическое снижение установленной температуры помещения.

Установка режима "экономичный"

1. Нажать клавишу выбора отопительного контура; клавиша выделяется подсветкой.

2.  Нажать эту клавишу; клавиша выделяется подсветкой, на табло на короткое время появляется сообщение "Эконом. режим".

→ Примерно через 1 минуту подсветка клавиши гаснет. Режим "экономичный" все еще активен.

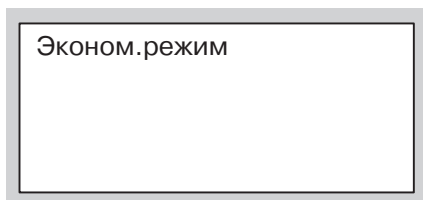

Выход из режима "экономичный"

- Выход из режима "экономичный" происходит автоматически при очередном переключении на отопление помещений при пониженной температуре.
- Если надо выйти из режима "экономичный" досрочно, еще раз нажать клавишу выбора отопительного контура и ; подсветка клавиши гаснет.

Ввод отопительной установки в эксплуатацию

Первичный ввод в эксплуатацию и настройка контроллера на местные и строительные условия должны проводиться Вашей фирмой по отопительной технике.

1. Проверить по манометру давление отопительной установки.
Если стрелка находится под красной меткой, то давление установки слишком низкое, в этом случае необходимо добавить в установку воды или обратиться в соответствующую фирму по отопительной технике.
2. Открыть запорные вентили линий подачи жидкого топлива (на топливном резервуаре и фильтре) или запорный газовый кран.
3. Включить напряжение сети, например, ввернув отдельный предохранитель или включив главный выключатель.
4. Включить сетевой выключатель „“ на всех контроллерах; готовность к работе сигнализируется зеленой лампой, и через короткое время на табло контроллеров появляется базовое показание (см. стр. 4 и 6).

→ Теперь Ваша отопительная установка и устройства дистанционного управления (если есть) готовы к работе.

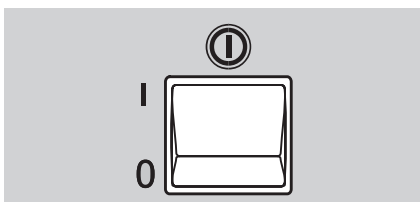

Вывод отопительной установки из эксплуатации

Если Вы **временно** не хотите использовать отопительную установку, выберите на Vitotronic 333 **дежурный режим** (см. „Выбор программы управления“, стр. 8).
Если Вы хотите отключить только один **водогрейный котел** отопительной установки, выберите на соответствующем контроллере Vitotronic 100 **дежурный режим** (см. стр. 8).

Если Вы не хотите использовать Вашу отопительную установку **в течение длительного времени** (несколько месяцев), следует **вывести ее из эксплуатации**.
Перед длительными перерывами в работе отопительной установки и после таких перерывов мы рекомендуем Вам обратиться в Вашу фирму по отопительной технике. Она при необходимости может принять соответствующие меры, например, по защите установки от замерзания или консервации теплообменных поверхностей.

1. Отключить сетевой выключатель „“ всех контроллеров.
2. Закрыть запорные вентили линий подачи жидкого топлива (на топливном резервуаре и фильтре) или запорный газовый кран.
3. Обесточить установку, например, ввернув отдельный предохранитель или выключив главный выключатель.
Теперь установка обесточена.
Контроль защиты от замерзания отсутствует.

→ Зеленый светодиод (индикатор рабочего состояния) гаснет.

→ **Указание!**
Установки контроллеров сохраняются.

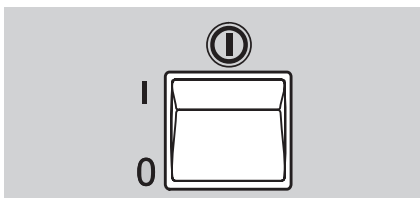

Изменение температуры котловой воды

Vitotronic 100

В многокотельной установке, оснащенной контроллером Vitotronic 333, этот контроллер задает всем контроллерам котловых контуров температуру котловой воды. Установка температуры на Vitotronic 100 невозможна.

Настройка программ функционирования

Vitotronic 333



Вы можете настраивать программы функционирования режимов отопления и приготовления горячей воды (если есть емкостный водонагреватель) и циркуляционного насоса контура водоразбора ГВС (если есть). Циркуляционный насос обеспечивает быструю подачу горячей воды к точкам водоразбора.

Программа функционирования состоит из 4 циклов, т. е.

- в режиме отопления помещений можно до 4 раз в день переключаться между нормальной и пониженной температурой
- можно до 4 раз в день включать и выключать приготовление горячей воды и циркуляционный насос.

На заводе для всех дней недели установлен цикл № 1, т. е. в этот период помещения отапливаются при нормальной температуре, приготавливается горячая вода и работает циркуляционный насос.

Программам функционирования присвоены следующие клавиши:



Клавиша	Режим, для которого предназначена программа функционирования	Заводская первичная настройка
	Отопление помещений	Нормальная температура помещения 6.00 - 22.00
	Приготовление горячей воды	Режим включен 5.30 - 22.00
	Циркуляционный насос контура водоразбора ГВС	Режим включен 5.30 - 22.00

Программы функционирования можно настраивать **одинаково** для всех дней недели или **индивидуально** для каждого дня недели.

При задании программ функционирования просим учесть время отклика отопительной установки. Начало и конец выполнения программ функционирования следует выбирать соответственно **более ранними**.

Переключение программ функционирования (продолжение) Vitotronic 333

Изменение и опрос программы функционирования режима отопления





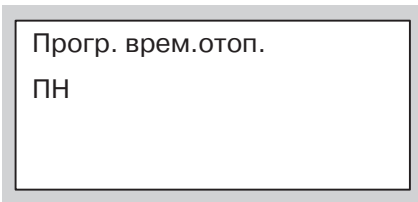
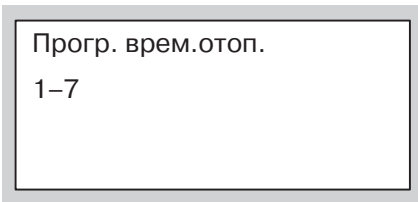

1. Открыть откидную крышку блока управления.
2. Нажать клавишу выбора отопительного контура; клавиша выделяется подсветкой.
3.  Нажать эту клавишу; на табло появляется сообщение „Прогр. врем. отоп.“ (программа функционирования режима отопления).
4.  Нажатием этих клавиш вызывать на табло показание **■ „1 – 7“**, если для всех дней недели должны действовать одинаковые циклы

→ Если Вы хотите досрочно закончить задание установок для программы функционирования, еще раз нажать  (см. стр. 14).

→ Если для отдельных дней недели установлены разные циклы, а Вы хотите вновь задать для всех дней недели один и тот же цикл, то при выводе на табло „1 – 7“ следует нажать клавишу . Все циклы сбрасываются в состояние при поставке (см. стр. 13).



или **■ „ПН“, „ВТ“** и т.д., если для выведенного на табло дня недели надо установить другие отопительные циклы.

5.  Для подтверждения нажать эту клавишу; на табло появляется „Врем.отоп.фаза 1“ (т.е. отопительный цикл 1).
6.  Для подтверждения нажать эту клавишу; на табло появляется „Фаза отопл. 1 вкл.“ (т.е. включение отопительного цикла 1).
7.  Нажатием одной из этих клавиш установить нужный начальный момент отопительного цикла.
8.  Для подтверждения нажать эту клавишу; на табло появляется „Фаза отопл. 1 выкл.“ (т.е. выключение отопительного цикла 1).
9.  Нажатием одной из этих клавиш установить нужный конечный момент отопительного цикла.
10.  Для подтверждения нажать эту клавишу; на табло появляется „Фаза отопл. 2 вкл.“ (т.е. включение отопительного цикла 2).

→ Если нужно пропустить какой-нибудь цикл, нажать .

11. Установка начального и конечного моментов отопительных циклов 2 и 4 производится согласно пунктам 7 - 10.



→ После подтверждения конечного момента отопительного цикла 4 нажатием  на табло появляется показание последовательности котлов.

12. Закрыть откидную крышку блока управления.



Переключение программ функционирования (продолжение) Vitotronic 333

Изменение и опрос программы функционирования режима отопления (продолжение)



Досрочное завершение процедуры установки

1.  Нажать эту клавишу; на табло появляется „Закончить? Да“.
2.  Подтвердить этой клавишей; на табло появляется показание последовательности котлов.

Опрос циклов



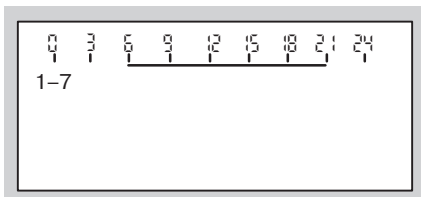

Опрос циклов производится согласно описанию на стр. 14, но без нажатия  или .

Обзорное представление установленных циклов на табло

1. Открыть откидную крышку блока управления.
2. Нажать клавишу выбора отопительного контура; клавиша выделяется подсветкой.
3. Одновременно нажав  и , удерживать их в нажатом положении; на шкале времени появляются установленные отопительные циклы.
4. Закрыть откидную крышку блока управления.



Удаление циклов

1. Открыть откидную крышку блока управления.
2. Нажать клавишу выбора отопительного контура; клавиша выделяется подсветкой.
3.  Нажать эту клавишу; на табло появляется сообщение „Прогр. врем. отоп.“ (программа функционирования режима отопления).
4.  Нажимая эту клавишу, вызвать на табло команду выключения соответствующего отопительного цикла „Фаза отопл. выкл.“.
5.  Нажимать эту клавишу, пока для конечного момента цикла не появится показание „--:--“.
6.  Нажимая для подтверждения эту клавишу, вызвать на табло показание последовательности котлов.
7. Закрыть откидную крышку блока управления.

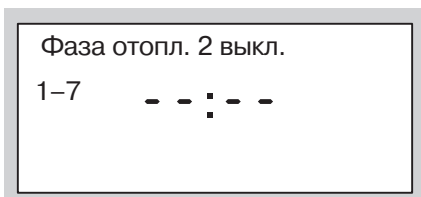

Программа функционирования режима приготовления горячей воды и циркуляционного насоса контура водоразбора ГВС

По программе функционирования режима приготовления горячей воды и циркуляционного насоса контура водоразбора ГВС установлен **автоматический режим**, т. е. приготовление горячей воды идет параллельно программе функционирования режима отопления, но начинается на 30 минут раньше. Циркуляционный насос работает параллельно программе функционирования режима приготовления горячей воды.

Если автоматический режим не нужен, можно установить и **индивидуальные** программы функционирования. В качестве примера ниже будет рассмотрена установка программы функционирования режима приготовления горячей воды. Установку программы функционирования циркуляционного насоса контура водоразбора ГВС производят аналогично, придерживаясь при этом таблицы на стр. 13.

Установка автоматического режима (при необходимости)

1. Открыть откидную крышку блока управления.
2. Нажать клавишу выбора отопительного контура; клавиша выделяется подсветкой.
3.  Нажать эту клавишу; на табло появляется сообщение „**Прогр. подогр. бойл.**“ (программа функционирования режима приготовления горячей воды).
4.  Нажатием одной из этих клавиш вызвать на табло „**Автоматика?**“, если этот запрос еще не появился на табло.
5.  Подтвердить нажатием этой клавиши.
6. Закрыть откидную крышку блока управления.

Установка индивидуальной программы функционирования

1. Открыть откидную крышку блока управления.
2. Нажать клавишу выбора отопительного контура; клавиша выделяется подсветкой.
3.  Нажать эту клавишу; на табло появляется сообщение „**Прогр. подогр. бойл.**“ (программа функционирования режима приготовления горячей воды).
4.  Нажатием этой клавиши вызвать запрос „**Индивидуально?**“, если этот запрос еще не появился на табло.
5.  Подтвердить нажатием этой клавиши.

→ Если Вы хотите досрочно закончить задание установок для программы функционирования, еще раз нажать  (см. стр. 16).

Переключение программ функционирования (продолжение) Vitotronic 333

Изменение и опрос программы функционирования режима приготовления горячей воды и циркуляционного насоса контура водоразбора ГВС (продолжение)

Прогр. подогр. бойл.
1-7

Прогр. подогр. бойл.
ПН

6. \oplus/\ominus Нажатием этих клавиш вызвать на табло показание ■ „1 – 7“, если для всех дней недели должны действовать одинаковые циклы
- Если для отдельных дней недели установлены разные циклы, а Вы хотите вновь задать для всех дней недели один и тот же цикл, то при выводе на табло „1 – 7“ следует нажать клавишу \odot . Все циклы сбрасываются в состояние при поставке (см. стр. 13).

или

- „ПН“, „ВТ“ и т.д., если для выведенного на табло дня недели должны быть установлены другие циклы.

7. \odot Для подтверждения нажать эту клавишу; на табло появляется „Бойлер врем. фаза 1“ (т.е. цикл приготовления горячей воды 1).
- Если нужно пропустить какой-нибудь цикл, нажать \oplus .
8. \odot Для подтверждения нажать эту клавишу; на табло появляется „Бойлер фаза 1 вкл.“ (включение цикла приготовления горячей воды 1).
9. \oplus/\ominus Нажатием одной из этих клавиш установить нужный начальный момент цикла приготовления горячей воды.
10. \odot Для подтверждения нажать эту клавишу; на табло появляется „Бойлер фаза 1 выкл.“ (выключение цикла приготовления горячей воды 1).
11. \oplus/\ominus Нажатием одной из этих клавиш установить нужный конечный момент цикла приготовления горячей воды.
12. \odot Для подтверждения нажать эту клавишу; на табло появляется „Бойлер фаза 2 вкл.“ (включение цикла приготовления горячей воды 2).
13. Установка начального и конечного моментов циклов приготовления горячей воды 2 - 4 производится согласно пунктам 9 - 12.
- После подтверждения конечного момента цикла приготовления горячей воды 4 нажатием \odot на табло появляется показание последовательности котлов.
14. Закрыть откидную крышку блока управления.

Досрочное завершение процедуры установки

1. \odot Нажать эту клавишу; на табло появляется „Закончить? Да“.
2. \odot Подтвердить этой клавишей; на табло появляется показание последовательности котлов.

Переключение программ функционирования (продолжение) Vitotronic 333

Изменение и опрос программы функционирования режима приготовления горячей воды и циркуляционного насоса контура водоразбора ГВС (продолжение)

Опрос циклов

Опрос циклов производится согласно описанию на стр. 16, но без нажатия \oplus или \ominus .

Обзорное представление установленных циклов на табло

1. Открыть откидную крышку блока управления.
2. Нажать клавишу выбора отопительного контура; клавиша выделяется подсветкой.
3. Одновременно нажав [i] и [i] , удерживать их в нажатом положении; на шкале времени появляются установленные отопительные циклы.
4. Закрыть откидную крышку блока управления.

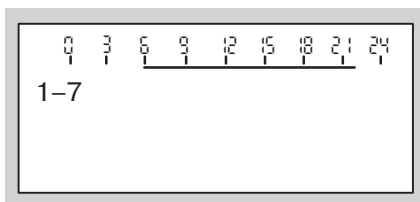

Удаление циклов

1. Открыть откидную крышку блока управления.
2. Нажать клавишу выбора отопительного контура; клавиша выделяется подсветкой.
3. [i] Нажать эту клавишу; на табло появляется сообщение „Прогр. подогр. бойл.“ (программа функционирования режима приготовления горячей воды).
4. [OK] Нажимая эту клавишу, вызвать на табло команду выключения соответствующего цикла приготовления горячей воды „Бойлер фаза выкл.“.
5. [i] Нажимать эту клавишу, пока для конечного момента цикла не появится показание „--:--“.
6. [OK] Нажимая для подтверждения эту клавишу, вызвать на табло показание последовательности котлов.
7. Закрыть откидную крышку блока управления.

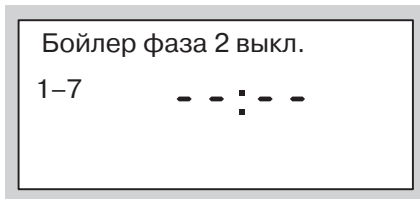

Разовое приготовление горячей воды вне запрограммированных циклов



Дважды нажать [i] с интервалом в 2 - 3 секунды.

Изменение температуры горячей воды

Vitotronic 333

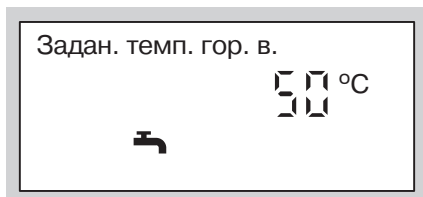
Клавиша  на Vitotronic 100 в многокотельной установке не действует. Температура горячей воды регулируется на Vitotronic 333.



1. Открыть откидную крышку блока управления.
2.  Нажать эту клавишу; на табло замигает прежняя настройка параметра температуры.
3.  Нажатием одной из этих клавиш вызвать желаемое значение параметра температуры.
4.  Для подтверждения нажать эту клавишу; параметр температуры перестает мигать и запоминается. На табло появляется индикация последовательности котлов.
5. Закрыть откидную крышку блока управления.

Установка энергосберегающего режима на время отпуска

Vitotronic 333

Если Вы хотите настроить отопительную установку на минимальный расход энергии, например, перед отъездом в отпуск, выберите программу отпуска или дежурный режим (см. пункт „Выбор программы управления“ на стр. 8).



Программа отпуска

- При установленной программе управления „“ (см. стр. 8) во время отработки программы отпуска производится только отопление помещений с заданной пониженной температурой (см. стр. 9) **без** приготовления горячей воды.
В день отъезда и в день приезда активируется установленная программа функционирования режимов отопления и приготовления горячей воды.
- При установленной программе управления „“ (см. стр. 8) во время отработки программы отпуска осуществляется **только** контроль защиты от замерзания отопительной установки. В день отъезда и в день приезда осуществляется приготовление горячей воды по установленной программе управления.

→ Указание!



Контроллер настроен таким образом, что программа отпуска воздействует на **все** отопительные контуры. Если Вы хотите изменить настройку, Вам следует обратиться к своему специалисту по отопительной технике.

Установка энергосберегающего режима на время отпуска (продолжение)

Vitotronic 333

1. Открыть откидную крышку блока управления.
2. Нажать клавишу выбора отопительного контура; клавиша выделяется подсветкой.

3.  Нажать эту клавишу; на табло появляется сообщение „Программа отпуска“.

→ Если в процессе установки надо удалить программу отпуска, еще раз нажать  и подтвердить „Стереть? Да“ нажатием .

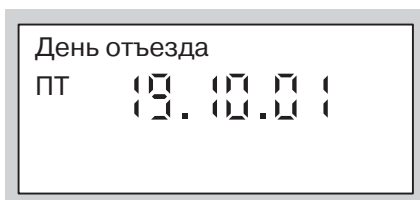



4.  Подтвердить этой клавишей; на табло появляется „День отъезда“ (текущая дата).

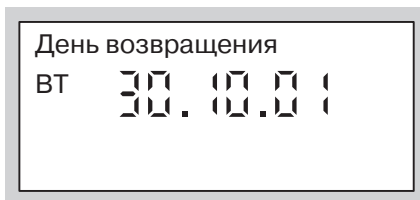



5.  Нажатием одной из этих клавиш установить нужную дату дня отъезда.



6.  Подтвердить этой клавишей; на табло появляется „День возвращения“ (дата, следующая за датой дня отъезда).

7.  Нажатием одной из этих клавиш установить нужную дату дня приезда.



8.  Подтвердить этой клавишей; на табло появляется показание последовательности котлов.

9. Установить температуру во время программы отпуска (только по программе управления „III“ ) следующим образом:
 - Нажать .
 - С помощью  или  установить нужное значение.
 - Для подтверждения нажать ; параметр температуры перестает мигать и запоминается.

→ Это изменение действительно и для пониженной температуры помещения, устанавливаемой вне программы отпуска.

10. Закрыть откидную крышку блока управления.

По истечении даты дня отъезда на табло появляются „Программа отпуска“ и текущая дата.
После наступления даты дня приезда на табло появляется последовательность котлов.

→ Если надо досрочно удалить программу отпуска, еще раз нажать  и подтвердить „Стереть? Да“ нажатием .

Изменение даты и времени суток

Vitotronic 333

Время суток и дата установлены на заводе и могут меняться вручную. Если используется приемник сигналов точного времени (принадлежность), то ручная настройка не нужна.



1. Открыть откидную крышку блока управления.
2. Нажать эту клавишу; на табло появляется сообщение „**Время**“.
3. Нажатием одной из этих клавиш вызвать показание желаемого времени суток.
4. Подтвердить этой клавишей; на табло появляется показание „**Дата**“.
5. Нажатием одной из этих клавиш вызвать показание желаемой даты.
6. Подтвердить этой клавишей; на табло появляется показание последовательности котлов.
7. Закрыть откидную крышку блока управления.

Выбор нужного языка

Vitotronic 333

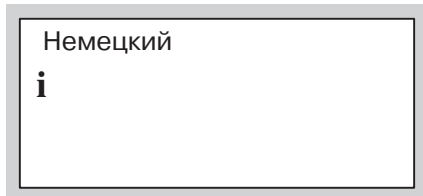
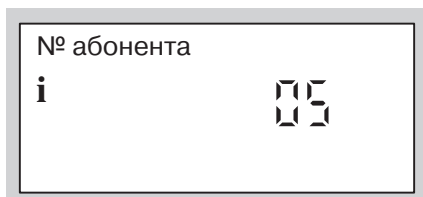

1. Открыть откидную крышку блока управления.
2. Нажать клавишу выбора отопительного контура; клавиша выделяется подсветкой.
3. Нажать эту клавишу; на табло появляется „**№ абонента**“.
4. Нажатием этой клавиши вызвать на табло нужный язык.
5. Подтвердить этой клавишей; на табло появляется показание последовательности котлов.
6. Закрыть откидную крышку блока управления.

Последовательность котлов

1-23-4

Последовательность котлов

1234

Фактическая последовательность котлов

Базовое показание отражает номера подключенных отопительных котлов в текущей фактической последовательности.

Тире между номерами котлов обозначают отдельные состояния активности или неактивности водогрейных котлов.

- Водогрейные котлы перед первым тире – это котлы, активированные контроллером Vitotronic 333.
- Водогрейные котлы, номера которых стоят между обоими тире, могут использоваться для отопления, но в настоящее время не нужны.
- За вторым тире стоят номера заблокированных котлов (которые Vitotronic 333 не может задействовать для теплогенерации, например, из-за неисправности).

Эксплуатационная последовательность котлов

Критерии последовательности котлов (например, постоянный ведущий котел, последний котел) задаются Вашим специалистом по отопительной технике при вводе отопительной установки в эксплуатацию с контроллера Vitotronic 333.

С помощью схемы выбора последовательности котлов Вы можете задать возможную последовательность котлов, которая наиболее полно учитывает все критерии. В некоторых случаях изменение эксплуатационной последовательности котлов оказывается невозможным.

1. Открыть откидную крышку блока управления.
2. (+)/(-) Нажимать в течение примерно 2 секунд; на табло появляется эксплуатационная последовательность котлов (без тире).
3. (+)/(-) Нажимать до появления нужной последовательности котлов.
4. (OK) Подтвердить этой клавишей; на табло появляется показание фактической последовательности котлов.

→ Указание!

Эксплуатационная последовательность котлов не обязательно должна соответствовать фактической. Фактическая последовательность котлов зависит от различных факторов (например, неисправностей) и установок, сделанных Вашим специалистом по отопительной технике (например, блокировок в зависимости от температуры).

5. Закрыть откидную крышку блока управления.

На отопительную характеристику водогрейного котла влияют температура наружного воздуха и установки уровня и наклона его графической отопительной характеристики. Графические отопительные характеристики отражают связь между наружной температурой и температурой подачи. Упрощенно можно сказать, что чем ниже наружная температура, тем выше температура подачи.

Если Вас не устраивает температура помещения, настроенная на длительный период отопительного сезона, то можно изменить параметры отопительной характеристики. Прежде чем снова менять параметры отопительной характеристики, следует в течение длительного времени понаблюдать за измененным поведением отопительной установки.

Кратковременные изменения температуры помещения выполняются с помощью вращающейся ручки „☼“ или клавиши  (см. пункт „Изменение температуры помещения“ на стр. 9).

Указание!

В состоянии при поставке параметры отопительной характеристики установлены следующим образом: наклон = 1,4, уровень = 0.

Показанные отопительные характеристики действительны при следующих установках:

- уровень отопительной характеристики = 0
При другой установке уровня характеристики параллельно сдвигаются в вертикальном направлении.
- нормальная температура помещения = ок. 20 °C.

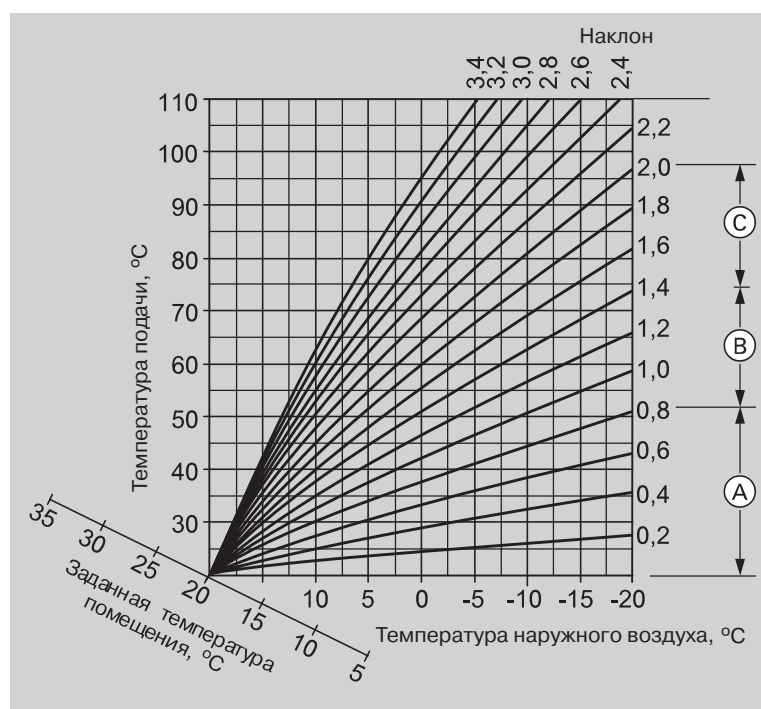

Наклон отопительной характеристики обычно находится:

- для систем внутрительного отопления в области (A),
- в низкотемпературных отопительных установках (согласно Положению об отопительных установках) в области (B),
- в отопительных установках с температурой котловой воды более 75 °C в области (C).

→ Примеры

- дом с хорошей теплоизоляцией на защищенной от погодных влияний местности (при радиаторном отоплении):
наклон = 1,2
- дом на незащищенной от погодных влияний местности или со старой отопительной установкой (при радиаторном отоплении):
наклон = 1,6

Изменение отопительных характеристик котла (продолж.) Vitotronic 333

Изменение отопительных характеристик котла

1. Открыть откидную крышку блока управления.
2. Нажать клавишу выбора отопительного контура; клавиша выделяется подсветкой.

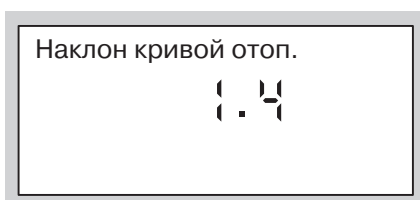

3. Нажать эту клавишу, чтобы вызвать на табло „**Наклон кривой отоп.**“ или Нажать эту клавишу, чтобы вызвать „**Уровень крив. отоп.**“.

→ Установку отопительной характеристики просим производить по таблице „Необходимо изменить отопительную характеристику, потому что ...“ на стр. 25.

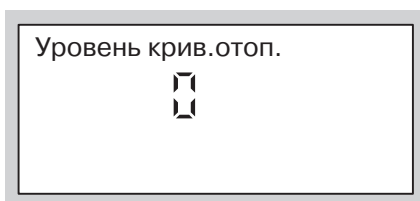

4. Нажатием одной из этих клавиш вывести на табло нужное значение.
5. Подтвердить этой клавишей; на табло появляется показание последовательности котлов.
6. Закрыть откидную крышку блока управления.

Изменение отопительных характеристик

Vitotronic 333

КОТЛА (продолжение)

Необходимо изменить отопительную характеристику, потому что ...	Принимаемые меры	Пример
... получаемого количества тепла в холодный период года оказывается недостаточно	Установить наклон отопительной характеристики на следующее более высокое значение	<div data-bbox="1092 415 1459 583" style="border: 1px solid gray; padding: 5px;"> Наклон кривой отоп. <div style="text-align: center; font-size: 24px;">1.5</div> </div>
... получаемое количество тепла в холодный период года оказалось завышенным	Установить наклон отопительной характеристики на следующее более низкое значение	<div data-bbox="1092 635 1459 803" style="border: 1px solid gray; padding: 5px;"> Наклон кривой отоп. <div style="text-align: center; font-size: 24px;">1.3</div> </div>
... получаемого количества тепла в переходный период и в холодный период года оказывается недостаточно	Установить уровень отопительной характеристики на какое-либо более высокое значение (например, +3 К)	<div data-bbox="1092 856 1459 1024" style="border: 1px solid gray; padding: 5px;"> Уровень крив.отоп. <div style="text-align: center; font-size: 24px;">3</div> </div>
... получаемое количество тепла в переходный период и в холодный период года оказалось завышенным	Установить уровень отопительной характеристики на какое-либо более низкое значение (например, -3 К)	<div data-bbox="1092 1076 1459 1244" style="border: 1px solid gray; padding: 5px;"> Уровень крив.отоп. <div style="text-align: center; font-size: 24px;">- 3</div> </div>
... получаемого количества тепла в переходный период оказывается недостаточно , но в холодный период года оно находится в норме	Установить наклон отопительной характеристики на следующее более низкое значение, а ее уровень на какое-либо более высокое значение (например, +3 К).	<div data-bbox="1092 1297 1459 1464" style="border: 1px solid gray; padding: 5px;"> Наклон кривой отоп. <div style="text-align: center; font-size: 24px;">1.3</div> </div> <div data-bbox="1092 1510 1459 1678" style="border: 1px solid gray; padding: 5px; margin-top: 10px;"> Уровень крив.отоп. <div style="text-align: center; font-size: 24px;">3</div> </div>
... получаемое количество тепла в переходный период оказалось завышенным , но в холодный период года оно находится в норме	Установить наклон отопительной характеристики на следующее более высокое значение, а ее уровень на какое-либо более низкое значение (например, -3 К).	<div data-bbox="1092 1738 1459 1905" style="border: 1px solid gray; padding: 5px;"> Наклон кривой отоп. <div style="text-align: center; font-size: 24px;">1.5</div> </div> <div data-bbox="1092 1951 1459 2119" style="border: 1px solid gray; padding: 5px; margin-top: 10px;"> Уровень крив.отоп. <div style="text-align: center; font-size: 24px;">- 3</div> </div>

В зависимости от подключенных компонентов отопительной установки можно опрашивать следующие мгновенные значения температуры и режимы работы:

Показание на дисплее	Смысл показания	Указания
0 01	Номер абонента LON	Номер прибора в системе LON
3 65 °C	Температура котловой воды	—
6 45 °C	Температура обратной магистрали на [17]A (1-й датчик температуры обратной магистрали)	Индикация возможна только при подключенном датчике температуры Therm-Control или датчике температуры T1
8 190 °C	Температура отходящих газов	Индикация возможна только при подключенном датчике температуры отходящих газов
9 50 °C	Температура обратной магистрали на [17]B (2-й датчик температуры обратной магистрали)	Индикация возможна только при подключенном датчике температуры T2
▲ 005 12 h 005 12 h	Наработка 1-й ступени горелки в часах	Клавишей ⊕ можно сбросить наработку в „0“. Выводимая на дисплей наработка является приблизительной.
▲▲ 005 12 h 005 12 h	Наработка 2-й ступени горелки в часах	Клавишей ⊕ можно сбросить наработку в „0“. Выводимая на дисплей наработка является приблизительной.
▲▲▲ 304 17	Запуски горелки	Клавишей ⊕ количество запусков горелки можно сбросить в „0“.

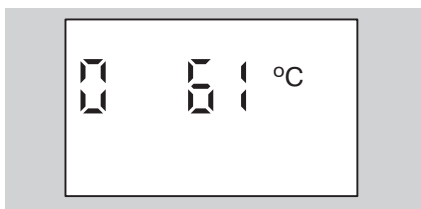

1. ⓘ Нажать эту клавишу; на табло появляется номер абонента LON.
2. ⊕/⊖ Для опроса других параметров нажать одну из этих клавиш (см. выше).
3. ⓘ При нажатии этой клавиши Вы выходите из режима опроса. На табло появляется индикация температуры котловой воды.

В зависимости от подключенных компонентов отопительной установки можно опрашивать следующие мгновенные значения температуры и режимы работы:

- № абонента → номер прибора в системе LON
- программу отпуска с днем отъезда и днем приезда → если сделан соответствующий ввод
- задействованную программу отпуска → если программа отпуска активирована
- фактическое значение наружной температуры
- последовательность котлов → если есть соответствующий датчик
- общую температуру подачи
- фактическое значение температуры котловой воды для каждого водогрейного котла
- датчик 17 A → если есть соответствующий датчик
- датчик 17 B → если есть соответствующий датчик
- фактическое значение температуры горячей воды
 - температуру горячей воды 1
 - температуру горячей воды 2
 → если подключено 2 датчика температуры емкостного водонагревателя
- фактическое значение температуры подачи → для контуров смесителей M2 и M3, если есть датчик
- фактическое значение температуры помещения для каждого отопительного контура → если есть устройство дистанционного управления Vitotrol
- время суток
- дату
- включенное/выключенное состояние выхода 20
- включенное/выключенное состояние выхода 29
- открытое/закрытое состояние выхода 52
- включенное/выключенное состояние циркуляционного насоса греющего контура емкостного водонагревателя
- включенное/выключенное состояние циркуляционного насоса
- включенное/выключенное состояние циркуляционного насоса отопительного контура
- открытое/закрытое состояние смесителя
- различные языки → С помощью **OK** можно задать постоянную индикацию соответствующего языка.

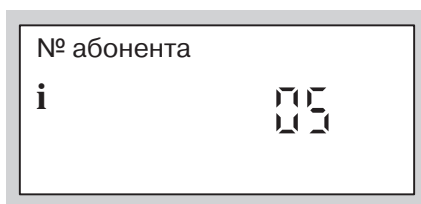

1. Открыть откидную крышку блока управления.
2. Нажать клавишу выбора отопительного контура; клавиша выделяется подсветкой.
3. **i** Нажать эту клавишу; на табло появляется „№ абонента“.
4. **(+)/(–)** Для опроса других параметров нажать одну из этих клавиш.
5. **i** При нажатии этой клавиши Вы выходите из режима опроса. На табло появляется индикация последовательности котлов.
6. Закрыть откидную крышку блока управления.

Опрос программы управления, режимов "вечеринка" или "экономичный"

Нажать клавишу выбора отопительного контура, клавиша активированной программы выделяется подсветкой (см. стр. 6).

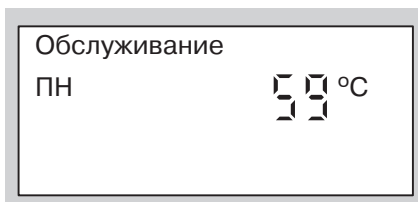

Это сообщение указывает на то, что Ваша отопительная установка нуждается в техническом обслуживании фирмой по отопительной технике.

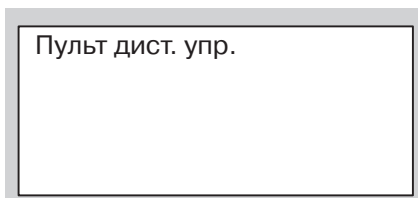

Это сообщение указывает на то, что выполнять установки можно только с устройства дистанционного управления, но не с контроллера.

→ **Пример**
Нормальную температуру можно установить вращающейся ручкой „☼“ только с устройства дистанционного управления.

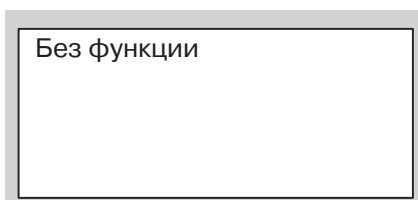

Это сообщение появляется в мигающем режиме, если Вы нажали клавишу, которой не присвоена функция.

→ **Пример**
Вы нажали клавишу , а емкостный водонагреватель не подключен.

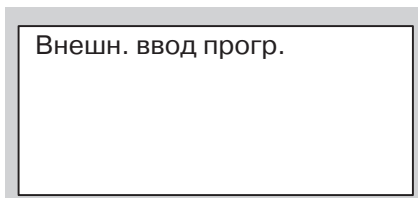

Переключение программы управления

Установленная на контроллере программа управления была переключена внешним коммутационным аппаратом.

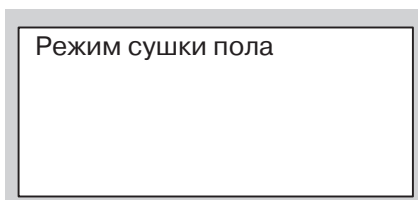

Если закодирована функция сушки сплошного пола, это сообщение будет находиться на табло, пока выполнение функции не будет завершено.

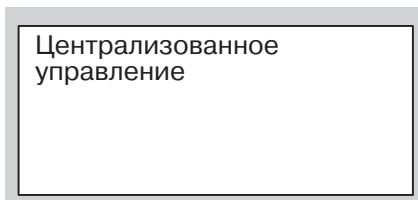

Все подключенные отопительные контуры перенимают программу управления и программу отпуска того отопительного контура, для которого Ваш специалист по отопительной технике закодировал централизованное управление.

В случае неисправности водогрейного котла эта неисправность отображается на табло, а также сигнализируется миганием красной лампы сигнализации неисправности на соответствующем Vitotronic 100 (см. стр. 4).

Вы можете сами считать код неисправности по табло и сообщить его своей фирме по отопительной технике.



1. (+)/(-) Для вывода кодов неисправности при наличии нескольких неисправностей эти клавиши надо нажать одновременно.

2. (OK) Нажатием этой клавиши неисправность квитируется. На табло появляется индикация температуры котловой воды.

→ **Указание!**

Если неисправность не будет устранена, то на следующий день вновь появится сообщение о неисправности.

Красная лампа сигнализации неисправности мигает до тех пор, пока неисправность не будет устранена.

Вызов квитируемого сигнала неисправности

1. (OK) Эту клавишу нажимать примерно в течение 2 с.

→ На дисплей выводится код неисправности.

2. (+)/(-) Для вывода кодов неисправности при наличии нескольких неисправностей эти клавиши надо нажать одновременно.

Что делать, если ...	Причина неисправности	Устранение неисправности
... водогрейный котел не включается	Выключен сетевой выключатель „(OK)“ на контроллере	Включить
	Выключен главный выключатель, если имеется (за пределами места установки)	Включить главный выключатель
	Сработал предохранитель в распределительном электрическом устройстве (предохранитель домового ввода) или в контроллере	Сообщить на фирму по отопительной технике
	Vitotronic 333 не подключил тепловую нагрузку	Проверить настройки на Vitotronic 333

Диагностика и устранение неисправностей (продолжение) **Vitotronic 100**

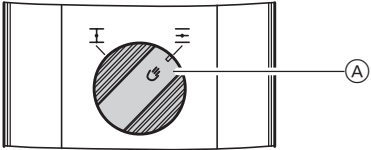
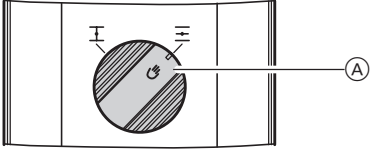
Что делать, если ...	Причина неисправности	Устранение неисправности
... горелка не включается	Настроена программа управления „☼“ (клавиша выделена подсветкой)	Установить программу управления „☼☼☼☼“ (стр. 8)
	Неисправен регулятор тяги Vitoair (только в случае водогрейного котла, имеющего горелку с поддувом)	<p>Сообщить на фирму по отопительной технике</p> <p>Переключить Vitoair на ручной режим, для чего вдавить вращающуюся ручку (A) на двигателе и, пройдя позицию „ “ , повернуть ручку до упора.</p> 
	Отказала заслонка газохода с двигательным управлением (только на газовых водогрейных котлах с атмосферной горелкой)	<p>Сообщить на фирму по отопительной технике</p> <p>Переключить заслонку газохода с двигательным управлением на ручной режим, для чего вдавить вращающуюся ручку (A) на двигателе и, пройдя позицию „ “ , повернуть ручку до упора.</p> 
	Неисправность контроллера	По согласованию с фирмой по отопительной технике можно, переведя испытательную кнопку для трубочиста „☼“ в положение „☼“ , временно эксплуатировать водогрейный котел в режиме с постоянной температурой; заслонку оставить открытой
	Отсутствует топливо	<p>Для жидкого котельного топлива или сжиженного газа:</p> <p>Проверить запасы топлива и при необходимости дополнительно заказать.</p> <p>Для природного газа:</p> <p>Открыть запорный газовый кран или, при необходимости, обратиться в газоснабжающую организацию.</p>
... горелка не запускается; красный индикатор неисправности на контроллере (см. стр. 4) мигает и горит красная лампа сигнализации неисправности на горелке	Неудачный пуск горелки	<p>Нажатием кнопки снятия сигнала неисправности попытаться перезапустить горелку; эта кнопка находится:</p> <ul style="list-style-type: none"> ■ у горелки с поддувом – на лицевой стороне колпака горелки, ■ у атмосферной горелки – на переднем щитке водогрейного котла. <p>Если горелка после нажатия кнопки снятия сигнала неисправности не перезапустилась, проверить пункты, приведенные в пункте „Ввод отопительной установки в эксплуатацию“, после чего повторить попытку перезапуска. Если и эта попытка закончится неудачей, обратиться на фирму по отопительной технике.</p>
... на табло появляется мигающий символ неисправности „☼“ с кодом неисправности	Неисправность водогрейного котла или отопительной установки	Записать код неисправности (стр. 29) и сообщить на фирму по отопительной технике

Диагностика и устранение неисправностей

Vitotronic 333

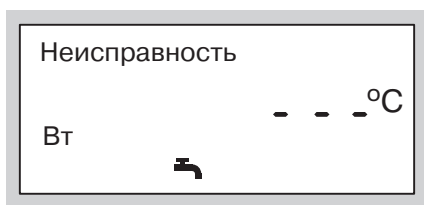

В случае неисправности отопительной установки эта неисправность отображается на табло, а также сигнализируется миганием красной лампы сигнализации неисправности на Vitotronic 333 (см. стр. 5). Вы можете сами опросить и считать код неисправности и сообщить его своей фирме по отопительной технике.

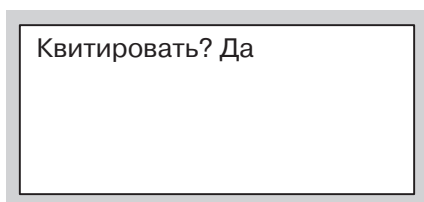
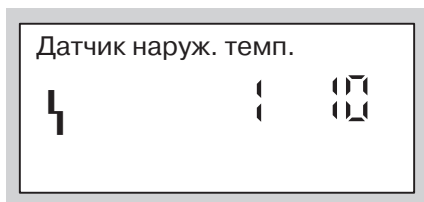

1. Открыть откидную крышку блока управления.

2. Нажать эту клавишу для проведения диагностики. Источник неисправности выводится на табло обычным текстом и в виде кода неисправности.

→ **Пример**

- Индикация неисправности
- Номер неисправности
- Обозначение датчика
- ≙ обозначение штекера

Разрыв цепи
или
 Короткое замыкание

3. Подтвердить этой клавишей; на табло появляется „Квитировать?“.

4. Нажатием одной из этих клавиш подтвердить („Да“) или отменить („Нет“) квитирование.

→ **Указание!**
Если неисправность не будет устранена, то в 7.00 следующего дня вновь появится сообщение о неисправности. Красный индикатор неисправности мигает до тех пор, пока неисправность не будет устранена.

5. Для подтверждения нажать эту клавишу; на табло появляется последовательность котлов.

6. Закрыть откидную крышку блока управления.

Вызов квитированного сигнала неисправности

1. Эту клавишу нажимать примерно в течение 2 с.

→ Неисправность выводится на табло.

2. Нажатием одной из этих клавиш вызвать на табло другие коды неисправностей.

→ В случае наличия нескольких неисправностей.

Диагностика и устранение неисправностей (продолжение) Vitotronic 333

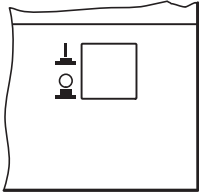
Что делать, если ...	Причина неисправности	Устранение неисправности
... отопительные контуры не включаются	Выключен сетевой выключатель „Ⓢ“ на контроллере	Включить
	Выключен главный выключатель, если имеется (за пределами места установки)	Включить главный выключатель
	Настроена программа управления „Ⓢ“ (клавиша выделена подсветкой)	Настроить программу управления „III Ⓢ“ или „Ⓢ“ (см. стр. 8)
	Сработал предохранитель в распределительном электрическом устройстве (предохранитель домового ввода) или в контроллере	Сообщить на фирму по отопительной технике
	Неисправность контроллера	По согласованию с Вашей фирмой по отопительной технике можно, переведя испытательную кнопку для трубочиста „#“ в положение „Ⓢ“, временно эксплуатировать водогрейные котлы в режиме с постоянной температурой; заслонку оставить открытой
... горелки работают, но вода не горячая (только на установках с емкостным водонагревателем)	Неправильное программирование или настройка контроллера	Проверить и при необходимости исправить программу функционирования режимов приготовления горячей воды (стр. 16) и температуру горячей воды (стр. 19)
	Неисправен датчик температуры емкостного водонагревателя или циркуляционный насос греющего контура емкостного водонагревателя	Сообщить на фирму по отопительной технике
... в помещениях холодно, хотя горелки работают	Неправильно установлено время суток	Правильно установить время суток (стр. 21)
	Установлена программа управления „Ⓢ“ или „Ⓢ“ (соответствующая клавиша выделена подсветкой)	Установить программу управления „III Ⓢ“ (стр. 8)
	Только для работы с емкостным водонагревателем: приоритет функции приготовления горячей воды (на табло выведен символ Ⓢ)	Дождаться нагрева емкостного водонагревателя (символ Ⓢ на табло гаснет)
	Выключен сетевой выключатель электропривода смесителя	Включить сетевой выключатель, I включен 
... температура помещения при низкой температуре наружного воздуха недостаточно высока	Неправильная настройка отопительных характеристик	Проверить и при необходимости изменить настройку отопительных характеристик (стр. 23)
	Неправильное программирование или настройка контроллера	Проверить и при необходимости исправить температуры (стр. 9), программу функционирования (стр. 13) или настройку программы управления (стр. 8)
... в помещениях днем холодно, ночью жарко	Неправильно установлено время суток	Правильно установить время суток (стр. 21)
	Неправильное программирование или настройка контроллера	Проверить и при необходимости исправить температуры (стр. 9), программу функционирования (стр. 13) или настройку программы управления (стр. 8)
... на табло появляется мигающее сообщение "Неисправность"	Неисправность отопительной установки	Записать код неисправности (стр. 29) и сообщить на фирму по отопительной технике
... на табло контроллера появляется сообщение „Без функции“	Нажатой клавише не присвоена функция, например, нажата клавиша „Ⓢ“ при неподключенном емкостном водонагревателе	

Указания по техническому обслуживанию отопительной установки, чистке оборудования и удалению аккумуляторной батареи

Техническое обслуживание

Техническое обслуживание отопительной установки предписано Положением об отопительных установках и стандартами DIN 4755, DIN 4756 и DIN 1988-8.

Для обеспечения бесперебойного, энерго-сберегающего и экологически чистого режима отопления мы рекомендуем регулярно проводить техническое обслуживание Вашей отопительной установки. Для этого лучше всего заключить с Вашей фирмой по отопительной технике договор о техническом обслуживании.

Эксплуатационный контроль

Пользователи установок номинальной тепловой мощностью более 50 кВт, эксплуатируемых в многоквартирных домах или нежилых зданиях, согласно Положению об отопительных установках обязаны не реже одного раза в полгода проводить обслуживание (эксплуатационный контроль) установки силами специалиста или проинструктированного лица.

Следующие виды эксплуатационного контроля надлежит проводить ежемесячно:

- многократный контроль давления установки
- контроль работоспособности предохранительного клапана
- контроль работоспособности регулировочных устройств
- контроль и, при необходимости, доуплотнение всех уплотнительных прокладок
- контроль приточно-вытяжной вентиляции помещения установки (см. указание по технике безопасности на стр. 2).
- контроль работоспособности устройства нейтрализации конденсата
- контроль уровня заполнения нейтрализующего средства.

Водогрейный котел (только для Vitrionic 100)

Каждый водогрейный котел необходимо регулярно очищать, иначе по мере его загрязнения повышается температура отходящих газов, а следовательно и потеря энергии.

Мы рекомендуем использовать датчик температуры отходящих газов. Повышенная температура отходящих газов из-за загрязнения водогрейного котла или неправильно настроенной горелки приводит к уменьшению его к.п.д. В таком случае необходимо очистить водогрейный котел или заново отрегулировать горелку.

Встроенный счетчик наработки регистрирует наработку горелки. Чем больше наработка горелки, тем меньше потери на поддержание готовности (нормативные показатели см. в VDI 2067).

Чистка

Оборудование можно чистить стандартным хозяйственным чистящим средством (пользоваться абразивными чистящими средствами запрещается).

Указание по удалению аккумуляторной батареи

В прибор стационарно встроена аккумуляторная батарея, не содержащая вредных веществ. Согласно административному предписанию отработанные аккумуляторные батареи подлежат сдаче на специальный приемный пункт. Демонтаж отработанных аккумуляторных батарей должен выполняться уполномоченным квалифицированным персоналом.

Предметный указатель

Б

Базовая индикация, 4, 6, 22

В

Ввод в эксплуатацию, 12
 Ввод в эксплуатацию/вывод из эксплуатации отопительной установки, 12
 Ввод контроллера в эксплуатацию/вывод контроллера из эксплуатации, 12
 Включение прибора, 12
 Включение установки, 12
 Выбор программы управления, 8
 Вывод из эксплуатации, 12
 Выключение прибора, 12
 Выключение установки, 12

Г

Горячая вода, 8, 16, 19

Д

Дежурный режим, 8, 12, 19
 Дневная температура, 9
 Диагностика, 29, 31
 Договор о техническом обслуживании, 33

З

Заводская первичная настройка, 4, 6, 7
 Запах газа, 2
 Запах отходящих газов, 2
 Запорный газовый кран, 2, 12
 Защита от замерзания, 8
 Зимний режим, 8

И

Изменение времени суток, 21
 Изменение даты, 21
 Изменение отопительных циклов, 14
 Изменение температуры помещения, 9
 Изменение установленных отопительных циклов, 14
 Индивидуальные программы функционирования, 14
 Индикаторы и индикация неисправности, 4, 5, 29, 31
 Индикация рабочего состояния, 4, 5, 12

К

Клавиши с подсветкой, 7

Л

Лампы (светодиоды), 4, 5, 12, 29, 31
 Летний режим, 8

М

Манометр, 12

Н

Неисправности, 29, 31
 Нормальная температура помещения, 8, 9
 Ночная температура, 9

О

Оглавление, 3
 Опасность, 2
 Опрос режимов работы, 26, 27
 Опрос температур и режимов работы, 28, 29
 Опрос фактических температур, 26, 27
 Органы индикации, 4, 5
 Органы управления, 4, 5
 Отопление и горячая вода, 9

П

Первичная настройка, 4, 6
 Первичный ввод в эксплуатацию, 12
 Повторный ввод в эксплуатацию, 12
 Подсветка клавиш, 6
 Помещение для установки, 2
 Пониженная температура помещения, 8, 9
 Последовательность котлов, 6, 22
 Предварительная настройка отопительной установки, 7
 Приготовление горячей воды, 8, 16, 19
 Программы функционирования

- режима отопления, 14
- режима приготовления горячей воды, 16

Р

Работа с контроллером, 2
 Работы на приборе, 2
 Режим "вечеринка", 10
 Режим "экономичный", 11

С

Сетевой выключатель, 4, 5, 12
 Снижение температуры на ночь, 9
 Советы по отоплению, 23
 Сообщение о готовности, 2
 Сообщения о неисправности

- вызов, 29, 31
- квитиование, 29, 31

 Схема выбора последовательности котлов, 22

Т

Табло, 4, 5
 Температура горячей воды:

- опрос, 26, 27
- изменение, 19

 Температура отходящих газов, 33
 Температуры:

- опрос, 26, 27
- настройка, 9, 10, 13, 19, 20

 Техническое обслуживание, 33

У

Удаление аккумуляторной батареи, 33
 Указания по технике безопасности, 2
 Установка программ выдержек времени, 13
 Устранение неисправностей, 29, 31
 Устройство дистанционного управления, 2

Ф

Фактическая последовательность котлов, 22

Ц

Циклограммы переключения режимов (циклы), 13
 Циклы, 13
 Циркуляционный насос греющего контура емкостного водонагревателя, 4, 6

Ч

Чистка, 33
 Что делать, если ..., 29

Э

Эксплуатационная последовательность котлов, 22

Viessmann Werke GmbH & Co
 D-35107 Allendorf

Представительство в Москве
 Ул. Вешних Вод 64
 Россия - 129339 Москва
 Тел. (факс): (095) 182 46 92

Представительство в Санкт-Петербурге
 Ул. Торжковская 5
 Россия - 197342 Санкт-Петербург
 Тел. (факс): (812) 242 01 63 или 246 60 52