

# Инструкция по эксплуатации

для пользователя установки

# VIESMANN

## Vitotronic 050 Тип НК3W и НК3S

Устройства погодозависимого цифрового программного  
управления отопительными контурами

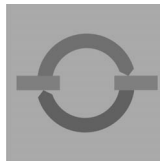

## VITOTRONIC 050

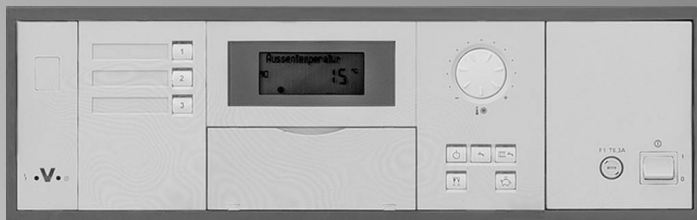

Vitotronic 050, тип НК3W

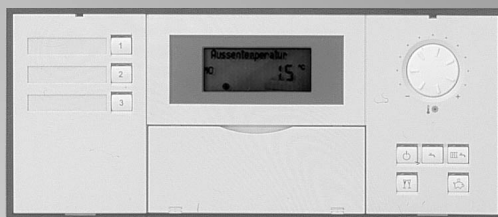

Vitotronic 050, тип НК3S

## Для Вашей безопасности



Во избежание опасностей, физического и материального ущерба просим строго придерживаться данных указаний по технике безопасности.

### При обнаружении запаха газа

- Не курить! Принять меры к недопущению открытого огня и искрообразования (например, не включать и не выключать свет и электроприборы)
- Открыть двери и окна
- Закрывать запорный газовый кран
- Покинув здание, сообщить в специализированную фирму по отопительной технике или монтажную организацию, работающую на договорных началах
- Соблюдать правила техники безопасности, установленные газоснабжающей организацией (см. газовый счетчик) и специализированной фирмой по отопительной технике (см. протокол ввода в эксплуатацию или инструктажа).

### При опасности

- Немедленно обесточить установку, например, вывернув отдельный предохранитель или выключив главный выключатель (но не при наличии запаха газа).
- Закрывать запорные вентили в линиях подачи топлива.
- Для тушения пожара использовать соответствующий огнетушитель.

### Работы на приборе

Монтаж, первичный ввод в эксплуатацию, осмотр, техническое обслуживание и ремонт должны выполняться уполномоченным квалифицированным персоналом (фирмой по отопительной технике или монтажной организацией, работающей на договорных началах).

Перед проведением работ на приборе/отопительной установке их необходимо обесточить (например, вывернув отдельный предохранитель или выключив главный выключатель) и принять меры по предотвращению их повторного включения.

При использовании в качестве топлива газа закрыть запорный газовый кран и предохранить его от случайного открытия.

### Монтаж дополнительных компонентов

Монтаж дополнительных компонентов, которые не были испытаны с устройством, может отрицательно повлиять на функционирование установки. Гарантия и ответственность не распространяются на повреждения, вызванные несоблюдением этого указания.

### Требования к помещению для установки

- Воздух не должен быть загрязнен галогенированными углеводородами (содержатся, например, в аэрозолях, красках, растворителях и чистящих средствах).
- Не должно быть сильного запыления.
- Не допускается длительная высокая влажность воздуха.
- Должна быть предусмотрена защита от замерзания.
- Температура окружающей среды должна составлять не более 35 °С.
- Обеспечить хорошую приточную вентиляцию и не закрывать отверстия для приточного воздуха (если имеются).

## Оглавление

<b>Предварительная информация</b>	
Первичный ввод в эксплуатацию .....	5
Контроллер предварительно настроен .....	5
<b>Работа с контроллером</b>	
Органы управления и индикации .....	6
■ Вскрытие контроллера .....	6
■ Функции .....	7
■ Условные обозначения на табло .....	9
■ Основная индикация на табло .....	9
■ Выбор отопительного контура перед каждой настройкой и каждым опросом .....	10
<b>Включение и выключение</b>	
Включение контроллера .....	11
Выключение контроллера .....	11
Включение одного отопительного контура .....	12
Выключение одного отопительного контура .....	12
Включение только нагрева воды .....	13
Выключение нагрева воды .....	13
<b>Настройка температуры помещения</b>	
Настройка постоянной температуры помещения .....	14
■ Настройка нормальной температуры помещения .....	15
■ Настройка пониженной температуры помещения .....	15
■ Настройка циклограммы переключения режимов (программа выдержек времени) .....	16
Изменение температуры помещения только на несколько дней .....	18
■ Установка программы отпуска .....	18
Изменение температуры помещения только на несколько часов .....	20
■ Настройка режима "экономичный" .....	20
■ Настройка режима "вечеринка" .....	21
<b>Настройка режима приготовления горячей воды</b>	
Настройка постоянного режима приготовления горячей воды .....	22
■ Настройка температуры горячей воды .....	22
■ Настройка циклограммы переключения режимов (программа выдержек времени) .....	23
Настройка режима приготовления горячей воды только на несколько часов .....	27
Розовая настройка режима приготовления горячей воды .....	28

**Оглавление** (продолжение)**Другие уставки**

Дата и время суток .....	29
Язык .....	29
Изменение отопительных характеристик .....	30
■ Изменение наклона и уровня .....	30
■ Для пользователя установки, интересующегося техническими вопросами .....	32

**Возможности опроса**

Опрос температур .....	33
Опрос программ выдержек времени .....	34
Опрос режимов "вечеринка" или "экономичный" .....	34

**Что делать, если ...**

... в помещениях холодно? .....	35
... в помещениях жарко? .....	36
... нет горячей воды? .....	36
... завышена температура горячей воды? .....	37
... на табло появляется показание "Неисправность"? .....	37
... на табло появляется показание "Дистанционное управление"? .....	37
... на табло появляется показание "Без функции"? .....	37
... на табло появляется показание "Централизованное управление"? .....	37
... на табло появляется показание "Внешн. ввод прогр."? .....	38
Опрос индикации неисправности .....	38

**Поддержание в исправном состоянии**

Чистка .....	39
Осмотр и техническое обслуживание .....	39

**Советы по экономии энергии**

.....	40
-------	----

**Предметный указатель**

.....	41
-------	----

## Первичный ввод в эксплуатацию

Первичный ввод в эксплуатацию и настройка контроллера на местные и строительные условия должны проводиться Вашей специализированной фирмой по отопительной технике.

## Контроллер предварительно настроен

Контроллер предварительно настроен на заводе на стандартный режим работы:

- Между **6.00 и 22.00** осуществляется отопление помещений при нормальной температуре помещения.
- Между **5.30 и 22.00** выполняется приготовление горячей воды (если есть емкостный водонагреватель, то вода догревается до установленной заданной температуры) и включается циркуляционный насос (если есть).
- Между **22.00 и 6.00** помещения обогреваются при пониженной температуре помещения (активируется функция защиты от замерзания, 3 °C).
- Между **22.00 и 5.30** догрев емкостного водонагревателя не выполняется.

**День недели и время суток**  
(по среднеевропейскому времени) уже настроены на заводе.

**Переход на зимнее/летнее время**  
происходит автоматически.

Заводскую первичную настройку Вы можете индивидуально изменить по своему усмотрению.

### **Указание!**

*При нарушении электроснабжения все данные сохраняются.*

## Органы управления и индикации

Все настройки для отопительных контуров можно централизованно выставить на блоке управления.

Если имеются устройства дистанционного управления, то уставки можно также задать и с этих устройств (см. отдельную инструкцию по эксплуатации).

### Вскрытие контроллера, тип НКЗW

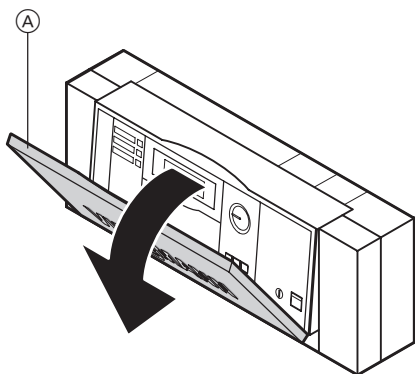

Ⓐ Крышка

Блок управления закрыт крышкой.  
Чтобы открыть крышку, надо потянуть за ее верхнюю кромку.

## Органы управления и индикации (продолжение)

### Функции

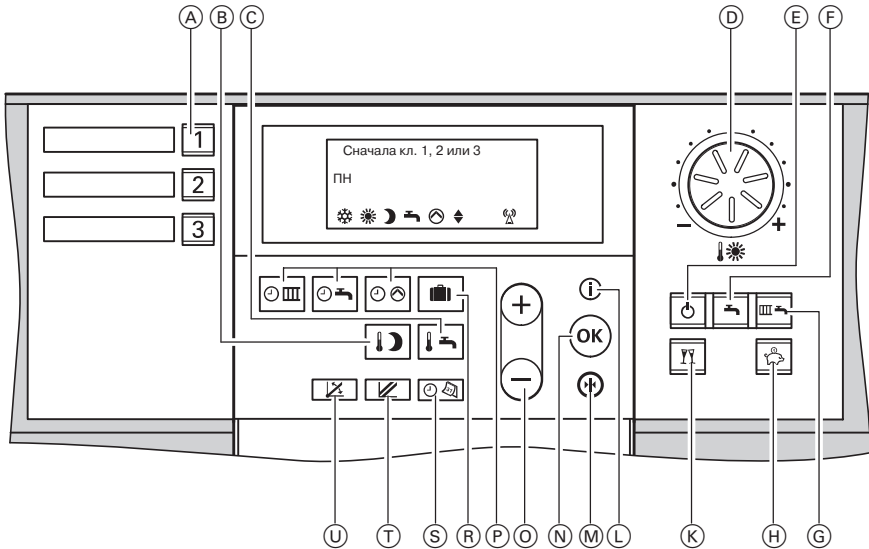

- Ⓐ Клавиши выбора отопительного контура (стр. 10)
- Ⓑ Клавиша вызова показания пониженной температуры помещения (стр. 15)
- Ⓒ Клавиша вызова показания температуры горячей воды (стр. 22)
- Ⓓ Вращающаяся ручка для настройки нормальной температуры помещения (стр. 15)
- Ⓔ Клавиша дежурного режима
- Ⓕ Клавиша установки только нагрева воды
- Ⓖ Клавиша установки отопления и нагрева воды
- Ⓗ Клавиша режима "экономичный" (стр. 20)
- Ⓙ Клавиша режима "вечеринка" (стр. 21)
- Ⓛ Кнопка вызова информации (стр. 29 и 33)
- Ⓜ Кнопка первичной настройки (см. ниже)
- Ⓝ Кнопка подтверждения
- Ⓞ Кнопки установки параметров
- Ⓟ Клавиша программы выдержек времени (стр. 16 и 23)
- Ⓡ Клавиша программы отпуска (стр. 18)
- Ⓢ Клавиша установки времени суток/даты (стр. 29)
- Ⓣ Клавиша установки уровня отопительной характеристики (стр. 30)
- Ⓤ Кнопка установки наклона отопительной характеристики (стр. 30)

#### Регулировка контраста табло

Открыть крышку блока управления и нажать **OK**, одновременно с помощью **+** или **-** отрегулировать контраст.

#### Кнопка первичной настройки **Ⓜ**

Все значения, измененные для выбранного отопительного контура, возвращаются к первичной заводской настройке.

## Органы управления и индикации (продолжение)

### Тип НКЗW

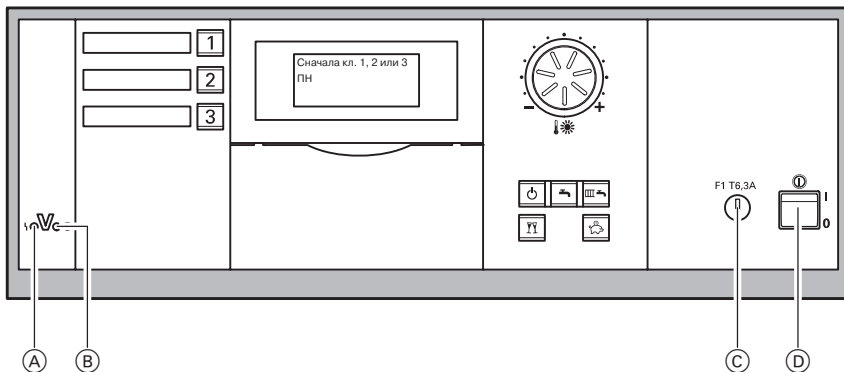

- Ⓐ Индикатор неисправности (красный) (стр. 38)
- Ⓑ Индикатор рабочего состояния (зеленый) (стр. 11)
- Ⓒ Предохранитель
- Ⓓ Сетевой выключатель (стр. 11)

### Тип НКЗS

Индикатор неисправности (красный) и индикатор рабочего состояния (зеленый) находятся на электронном модуле в шкафу управления.



## Органы управления и индикации (продолжение)

### Условные обозначения на табло

- ☸ опасность замерзания
- ☀ отопление помещений при нормальной температуре помещения
- ☾ отопление помещений при пониженной температуре помещения
- ⚙️ приготовление горячей воды, работает циркуляционный насос греющего контура емкостного водонагревателя
- ⌚ работает циркуляционный насос отопительного контура
- ▲ смеситель открыт
- ▼ смеситель закрыт
- 📡 прием сигналов точного времени (только с помощью приемника сигналов точного времени, принадлежность)

Условные обозначения появляются только в зависимости от исполнения установки и соответствующего режима.

Величины, мигающие на табло, указывают на то, что можно производить изменения.

### Основная индикация на табло

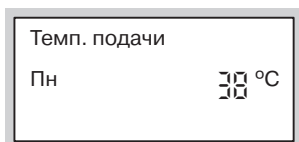

Пример индикации, когда к контроллеру подключен только один отопительный контур.

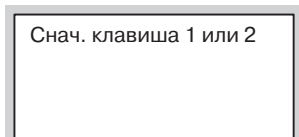

Пример индикации, когда к контроллеру подключены два отопительных контура.

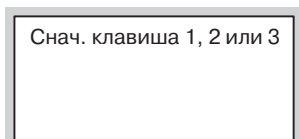

Пример индикации, когда к контроллеру подключены три отопительных контура.

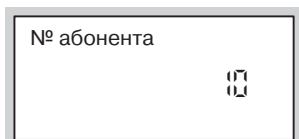

Пример индикации, когда отопительная установка управляется несколькими соединенными друг с другом контроллерами.

## Органы управления и индикации (продолжение)

### Выбор отопительного контура перед каждой настройкой и каждым опросом

Возможно, Ваше здание отапливается от нескольких независимых друг от друга отопительных контуров (например, контуров внутриспольного отопления или отопительных контуров с радиаторами).

Они выбираются на контроллере при помощи клавиш [1], [2] или [3]. Клавиши отдельно помечены Вашим специалистом по отопительной технике.

На отопительных установках только с **одним отопительным контуром** клавиша [1] и одна из клавиш [ш↔], [↔] или [⊖] светятся, и можно сразу приступить к выполнению всех настроек.

Если же отопительная установка имеет **два или три отопительных контура**, то перед началом **каждой** настройки и каждого опроса надо выбрать настраиваемый отопительный контур.

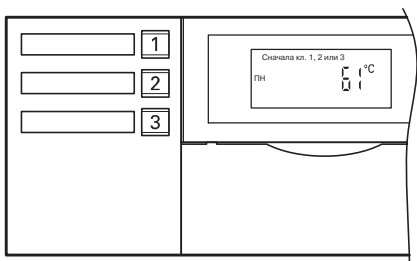

Нажать [1], [2] или [3];  
при этом выделяются подсветкой следующие клавиши:

- клавиша [1], [2] или [3]
- клавиша [ш↔], [↔] или [⊖]
- клавиша [π] или [↺] (если она активирована)

#### **Указание!**

*Если настройки больше не выполняются, то через короткое время подсветка клавиш гаснет.*

## Включение контроллера

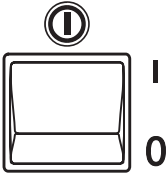

1. Включить напряжение сети, например, вернув отдельный предохранитель или включив главный выключатель.
2. Включить сетевой выключатель „“; готовность к работе сигнализируется зеленым светодиодом (индикатор рабочего состояния), и через короткое время на табло появляется базовое показание. Теперь контроллер и устройства дистанционного управления (если есть) готовы к работе.

## Выключение контроллера

Если Вы временно не хотите использовать контроллер, например, во время летнего отпуска, то переведите все отопительные контуры в „**дежурный режим**“  (см. на стр. 12).

### **Указание!**

*Циркуляционные насосы через каждые 24 часа автоматически включаются на короткое время во избежание повреждения насосов.*

Если использование контроллера не намечается, то его следует выключить.

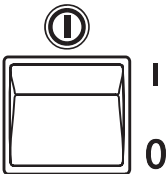

Отключить сетевой выключатель „“.  
Зеленый светодиод (индикатор рабочего состояния) гаснет.  
**Отсутствует** режим защиты от замерзания отопительных контуров и емкостного водонагревателя (если есть).

### **Указание!**

*Установки контроллера сохраняются.*

## Включение одного отопительного контура и приготовления горячей воды

1. Нажать [1], [2] или [3]; выбранная клавиша выделяется подсветкой.

2. Нажать ;

### Отопление и нагрев воды

для выбранного отопительного контура:

- Отопление помещений выполняется с нормальной и пониженной температурой помещения (температурой защиты от замерзания) согласно установленной программе выдержек времени.

Первичная настройка:

с 6.00 до 22.00 нормальная температура помещения, а в остальное время пониженная.

- Приготовление горячей воды (если есть емкостный водонагреватель) и циркуляционный насос контура водоразбора ГВС (если есть) включаются согласно установленной программе выдержек времени.

Первичная настройка:

с 5.30 до 22.00 горячая вода догревается до установленной заданной температуры и включается циркуляционный насос. Просим учитывать указание на стр. 23!

- Защита от замерзания отопительного контура и емкостного водонагревателя активна.

### Указание!

Если клавиша  выделена подсветкой на табло

- во время отопления помещений при нормальной температуре появляется условное обозначение „☀“;
- а во время отопления помещений при пониженной температуре, превышающей 3 °С - условное обозначение „☾“ (см. стр. 9).

## Выключение одного отопительного контура и приготовления горячей воды

1. Нажать [1], [2] или [3]; выбранная клавиша выделяется подсветкой.

2. Нажать ;

### Дежурный режим

для выбранного отопительного контура:

- Без отопления помещений
- Без приготовления горячей воды
- Защита от замерзания отопительного контура и емкостного водонагревателя активна

### Указание!

Циркуляционные насосы через каждые 24 часа автоматически включаются на короткое время во избежание повреждения насосов.

## Включение только нагрева воды

1. Нажать **1**, **2** или **3**; выбранная клавиша выделяется подсветкой.
2. Нажать **☒**;  
**только нагрев воды**  
 для выбранного отопительного контура:
  - Без отопления помещений
  - Приготовление горячей воды (если есть емкостный водонагреватель) и циркуляционный насос контура водоразбора ГВС (если есть) включаются согласно установленной программе выдержек времени.  
 Первичная настройка:  
 с 5.30 до 22.00 горячая вода догревается до установленной заданной температуры и включается циркуляционный насос.
  - Защита от замерзания отопительного контура и емкостного водонагревателя активна.

## Выключение нагрева воды

1. Нажать **1**, **2** или **3**; выбранная клавиша выделяется подсветкой.
2. Нажать **☐**;  
**Дежурный режим**  
 для выбранного отопительного контура:
  - Без отопления помещений
  - Без приготовления горячей воды
  - Защита от замерзания отопительного контура и емкостного водонагревателя активна.
 Просим учитывать указание на стр. 23!

**или**

Стереть циклы для приготовления горячей воды (см. на стр. 26).

### **Указание!**



*Если приготовление горячей воды должно быть принципиально отключено, то уставку температуры горячей воды следует установить на 10 °C (см. на стр. 22).*

## Настройка постоянной температуры помещения

Если должно выполняться отопление помещений для Вашего отопительного контура, то при этом необходимо учитывать следующие 3 пункта.

1. Для соответствующего отопительного контура [1], [2] или [3] необходимо установить „Отопление и горячая вода“ .

Проверить:



Нажать [1], [2] или [3];  должно светиться, в противном случае нажать .

2. Для соответствующего отопительного контура [1], [2] или [3] можно установить нормальную температуру помещения (днем) „☀“ и пониженную (на ночь)  (см. на стр. 15).

3. Время отопления помещений с нормальной или пониженной температурой для Вашего отопительного контура зависит от установки программы выдержек времени (4 возможных цикла) для соответствующего дня.

- Если циклы не установлены, то помещения отапливаются в течение целого дня при пониженной температуре.
- Если же установлен один или несколько циклов, то в течение **этого** времени помещения отапливаются при нормальной температуре.
- Порядок изменения программы выдержек времени см. на стр. 16.

Проверить:

- Нажать [1], [2] или [3],
- Одновременно удерживать  /  в нажатом положении; на шкале времени появляются установленные отопительные циклы.

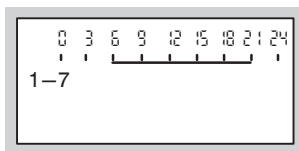

## Настройка постоянной температуры помещения (прод.)

### Настройка нормальной температуры помещения

1. Нажать [1], [2] или [3]; выбранная клавиша выделяется подсветкой.
2. Вращающейся ручкой „☀“ установить нужное значение температуры „Нормальная температура помещения“.

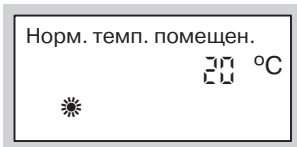

### Настройка пониженной температуры помещения

Соответствующие операции инициируются нажатием следующих клавиш:

1. [1], [2] или [3]; выбранная клавиша выделяется подсветкой.
2. [↵] Для индикации „Пониженная температура помещения“, на табло мигает прежняя настройка значения температуры.
3. (+)/(-) Для установки нужного значения температуры.
4. [OK] Для подтверждения; значение температуры перестает мигать и запоминается.

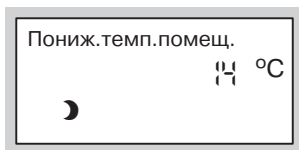

## Настройка постоянной температуры помещения (прод.)

### Настройка циклограммы переключения режимов (программа выдержек времени)

4 цикла:

В режиме отопления помещений можно до 4 раз в день переключаться между нормальной и пониженной температурой. На заводе для всех дней недели установлен цикл № 1 (от 6.00 до 22.00), т.е. в этот период помещения отапливаются при нормальной температуре.

Программы выдержек времени можно настраивать **одинаковыми** для всех дней недели или **индивидуально** для каждого дня недели.

При задании программ выдержек времени просим учесть, что для отопления помещений до необходимой температуры Вашей отопительной установке потребуется определенное время.

Операции по настройке программы выдержек времени см. на стр. 17.  
Порядок удаления одного цикла см. на стр. 18.



## Настройка постоянной температуры помещения (прод.)

Соответствующие операции инициируются нажатием следующих клавиш:

1. 1, 2 или 3; выбранная клавиша выделяется подсветкой.
2. III Для установки „Прогр. врем. отоп.“.

### Указание!

Если Вы хотите **досрочно** прервать задание установок для программы выдержек времени, то следует еще раз нажать III и подтвердить клавишей OK.

3. +/− Нажимать +/− до тех пор, пока не появится „1–7“, если для всех дней недели должны действовать одинаковые циклы

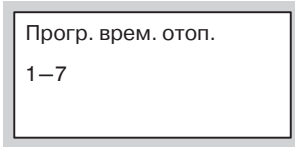

или

„Пн“, „Вт“ и т.д., если для введенного на табло дня недели надо установить другие отопительные циклы.

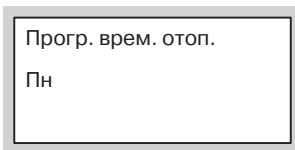

### Указание!

Если для отдельных дней недели установлены разные циклы, а Вы хотите вновь задать для всех дней недели одинаковые циклы, то при выводе на табло „1–7“ следует нажать OK. При этом **все** циклы возвращаются в состояние при поставке.

4. OK Для подтверждения; появляется „Врем. отоп. фаза 1“.
5. Если нужно пропустить какой-нибудь цикл, нажать +.
5. OK Для подтверждения; появляется „Фаза отопл. 1 вкл.“.
6. +/− Для установки начального момента отопительного цикла.
7. OK Для подтверждения; появляется „Фаза отопл. 1 выкл.“.
8. +/− Для установки конечного момента отопительного цикла.
9. OK Для подтверждения; появляется „Фаза отопл. 2 вкл.“.
10. Установка начального и конечного моментов отопительных циклов 2 - 4 производится согласно операциям 6 - 9.

## Настройка постоянной температуры помещения (прод.)

Для удаления цикла необходимо нажать следующие клавиши:

1. [1], [2] или [3]; выбранная клавиша выделяется подсветкой.
2. [OK] Для установки „Прогр. врем. отоп.“
3. [OK] Нажимать эту клавишу, пока на табло не появится сообщение „Фаза отопл. выкл.“
4. [−] Нажимать эту клавишу, пока для конечного момента цикла не появится показание „- - : - -“.
5. [OK] Для подтверждения нажимать эту клавишу, пока не появится базовое показание.

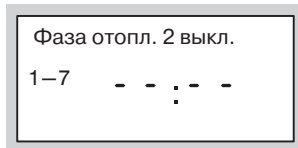

## Изменение температуры помещения только на несколько дней

Если Вы на несколько дней покидаете свою квартиру (например, в отпуске), то можете

- Полностью выключить отопление помещения (см. „Выключение одного отопительного контура“ на стр. 12) или
- Установить отопление помещения на минимальный расход энергии (например, для того чтобы не допустить замерзания комнатных растений). Для этого надо выбрать программу для отпуска [OK].
  - При установке „Отопление и горячая вода“ [OK] во время отработки программы отпуска для всех отопительных контуров производится отопление помещений с заданной пониженной температурой (см. стр. 15), но **без** приготовления горячей воды.
  - При установке „Только нагрев воды“ [OK] во время отработки программы отпуска для всех отопительных контуров выполняется **только** защита от замерзания отопительного контура и емкостного водонагревателя.

## Установка программы отпуска

Программа отпуска запускается в 0.00 следующего после отъезда дня и завершается в 0.00 дня приезда, т.е. в день отъезда и в день приезда активна постоянная программа выдержек времени.

### Указание!

Контроллер настроен таким образом, что программа отпуска воздействует на **все** отопительные контуры. Если Вы хотите изменить настройку, Вам следует обратиться в свою фирму по отопительной технике.



## Изменение температуры помещения только на несколько дней (продолжение)

Соответствующие операции инициируются нажатием следующих клавиш:



1.  Вызов программы отпуска.

### Указание!

Если Вы хотите **досрочно прервать** установку программы для отпуска, то следует еще раз нажать .

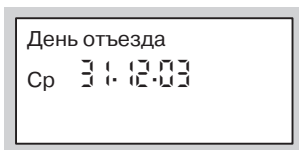
2.  Для **дня отъезда** (появляется текущая дата).
3.  Для установки даты дня отъезда.





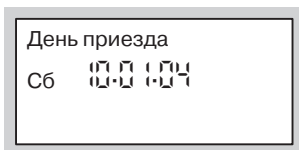

4.  Эту клавишу нажать для подтверждения; на табло появляется **„День приезда“** (дата, следующая за датой дня отъезда).
5.  Для установки даты дня приезда.



6.  Эту клавишу нажать для подтверждения.

7. Во время выполнения программы для отпуска температурой помещения является пониженная температура помещения (см. на стр. 15).



Изменение пониженной температуры помещения:

- Нажать .
- Нажатием  или  установить нужное значение.
- Для подтверждения нажать ; значение температуры перестает мигать и запоминается.

### Указание!



*Это изменение принципиально действительно для пониженной температуры помещения и должно быть вновь изменено при соответствующем желании после выполнения программы для отпуска.*

### Завершение программы для отпуска

- Программа для отпуска автоматически завершается в день приезда.
- Если надо досрочно удалить программу отпуска, еще раз нажать  и подтвердить „Удалить? Да“ при помощи .

## Изменение температуры помещения только на несколько часов





Изменить температуру помещения на несколько часов без изменения на длительное время установок контроллера Вы можете при помощи следующих функций.

- Вам надо срочно покинуть квартиру, в соответствии с программой выдержек времени установлено отопление помещений при нормальной температуре. В целях экономии энергии Вы можете снизить нормальную температуру помещений при помощи **режима "экономичный"**  (см. ниже).
- Вам надо внепланово отапливать помещения при нормальной температуре и иметь горячую воду (например, если гости вечером неожиданно задержались). В этом случае следует выбрать **режим "вечеринка"**  (см. на стр. 21).

## Настройка режима "экономичный"



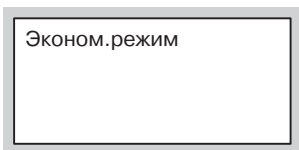

В режиме "экономичный" происходит автоматическое снижение нормальной температуры помещения.

Соответствующие операции инициируются нажатием следующих клавиш:

1. ,  или ; выбранная клавиша выделяется подсветкой.
2.  Для режима „**экономичный**“.



### Выход из режима "экономичный"

- Выход из режима "экономичный" происходит автоматически при очередном переключении на отопление помещений при пониженной температуре.
- Если надо выйти из режима "экономичный" досрочно, то следует повторно нажать клавиши ,  или  и ; подсветка клавиши гаснет.

## Изменение температуры помещения только на несколько часов (продолжение)

### Настройка режима "вечеринка"

В режиме "вечеринка" отопление помещений осуществляется при нормальной температуре, горячая вода догревается до установленной заданной температуры и включается циркуляционный насос.

Соответствующие операции инициируются нажатием следующих клавиш:

1. [1], [2] или [3]; выбранная клавиша выделяется подсветкой.
2. [F] Для установки „**Режима вечеринки**“; значение температуры мигает.
3. Изменение температуры режима "вечеринка" производится следующим образом:  
 (+)/(-) Для установки нужного значения температуры.
4. [OK] Для подтверждения; значение температуры перестает мигать и запоминается.

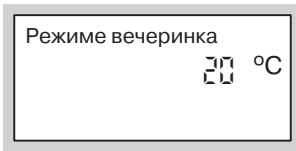

### Выход из режима "вечеринка"

- Выход из режима "вечеринка" происходит при очередном автоматическом переключении на отопление помещений при нормальной температуре.
- Если надо выйти из режима "вечеринка" досрочно, то следует повторно нажать клавиши [1], [2] или [3] и [F]; подсветка клавиши гаснет.

## Настройка постоянного режима приготовления горячей воды

Просим учитывать указание на стр. 23!

1. Для соответствующего отопительного контура [1], [2] или [3] необходимо установить „Отопление и горячая вода“ [☐☐] или „Только нагрев воды“ [☐].

Проверить:

Нажать [1], [2] или [3]; [☐☐] или [☐] должны светиться, в противном случае нажать [☐☐] или [☐].

2. Теперь можно установить температуру горячей воды (см. ниже).

3. Время нагрева воды для Вашего отопительного контура до установленной выше температуры и время работы циркуляционного насоса (если есть) зависит от установки обеих программ выдержек времени [☐☐] или [☐☐] (4 возможных цикла) для соответствующего дня.

Порядок изменения программы выдержек времени см. на стр. 23.

Проверить:

- Нажать [1], [2] или [3],
- Одновременно удерживать [☐☐]/[i] или [☐☐]/[i] в нажатом положении; на шкале времени появляются установленные отопительные циклы.

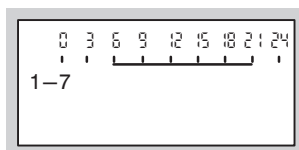

## Настройка температуры горячей воды

Соответствующие операции инициируются нажатием следующих клавиш:

1. [☐] Для установки **“Заданной температуры горячей воды”**, на табло замигает прежняя настройка значения температуры.
2. [⊕]/[⊖] Для установки нужного значения температуры.

3. [OK] Для подтверждения; значение температуры перестает мигать и запоминается.

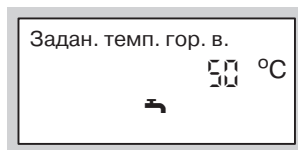

## Настройка постоянного режима приготовления горячей воды (продолжение)

### Настройка циклограммы переключения режимов (программа выдержек времени)

#### Отопительная установка без циркуляционного насоса

##### **Указание!**

Контроллер настроен таким образом, что уставка для приготовления горячей воды действительна для **всех** отопительных контуров. Если Вы хотите изменить настройку, Вам следует обратиться в свою фирму по отопительной технике.

##### 4 цикла:

Приготовление горячей воды можно до 4 раз в день включать и выключать.

В программе выдержек времени на заводе установлен **автоматический режим**, т.е. приготовление горячей воды идет параллельно программе выдержек времени отопления помещений **отопительного контура 1**, но начинается на 30 минут раньше (с 5.30 до 22.00).

Если отопительный контур 1 переведен на дежурный режим (см. на стр. 12), то горячая вода **не** приготавливается также и для отопительных контуров 2 и 3.

Если автоматический режим не нужен, можно установить и **индивидуальные программы выдержек времени**.

Программы выдержек времени можно настраивать **одинаковыми** для всех дней недели или **различными** для каждого дня недели.

При задании программ выдержек времени просим учесть, что для нагрева емкостного водонагревателя до необходимой температуры Вашей отопительной установке потребуется определенное время.

## Настройка постоянного режима приготовления горячей воды (продолжение)

### Отопительная установка с циркуляционным насосом

Просим учитывать указания на стр. 23!

Циркуляционный насос перекачивает горячую воду в кольцевой трубопровод между емкостным водонагревателем и водоразборными точками, чтобы она была в Вашем распоряжении как можно быстрее.

4 цикла:

Можно до 4 раз в день включать и выключать режим приготовления горячей воды и циркуляционный насос контура водоразбора ГВС.



В программе выдержек времени на заводе установлен **автоматический режим**, т.е. приготовление горячей воды и работа циркуляционного насоса идут параллельно программе выдержек времени отопления помещений, но начинаются на 30 минут раньше (с 5.30 до 22.00).

Если автоматический режим не нужен, можно установить и **индивидуальные программы выдержек времени**.

Программы выдержек времени можно настраивать **одинаковыми** для всех дней недели или **различными** для каждого дня недели.

При задании программ выдержек времени просим учесть, что для нагрева емкостного водонагревателя до необходимой температуры Вашей отопительной установке потребуется определенное время.

Кроме того, включение циркуляционного насоса контура водоразбора ГВС целесообразно только в то время, когда отбирается горячая вода.

В качестве примера ниже будет рассмотрена установка программы выдержек времени для режима приготовления горячей воды . Установка программы выдержек времени для циркуляционного насоса  является аналогичной.

Операции по настройке программы выдержек времени см. на стр. 25.



Порядок удаления одного цикла см. на стр. 26.



## Настройка постоянного режима приготовления горячей воды (продолжение)

### Установка автоматического режима (при необходимости)

Соответствующие операции инициируются нажатием следующих клавиш:

1. [1], [2] или [3]; выбранная клавиша выделяется подсветкой.
2.  Для вызова „Программы выдержек времени для приготовления горячей воды“
3.  $\oplus/\ominus$  Если на табло еще не появился запрос „Автоматика?“, нажать  $\oplus/\ominus$ , чтобы вызвать на табло этот запрос „Автоматика?“.
4.  Эту клавишу нажать для подтверждения.



### Установка индивидуальной программы выдержек времени

Соответствующие операции инициируются нажатием следующих клавиш:

1. [1], [2] или [3]; выбранная клавиша выделяется подсветкой.
2.  Для вызова „Программы выдержек времени для приготовления горячей воды“
5.  $\oplus/\ominus$  Нажимать  $\oplus/\ominus$  до тех пор, пока не появится „1-7“, если для всех дней недели должны действовать одинаковые циклы

Прогр. подогр. бойл.  
1-7

#### Указание!

Если Вы хотите **досрочно прервать задание установок для программы выдержек времени**, то следует еще раз нажать  и подтвердить клавишей .

3.  $\oplus/\ominus$  Если на табло еще не появился запрос „Индивидуально?“, нажать  $\oplus/\ominus$ , чтобы вызвать на табло этот запрос „Индивидуально?“.
4.  Эту клавишу нажать для подтверждения.

или  
„Пн“, „Вт“ и т.д., если для введенного на табло дня недели надо установить другие отопительные циклы.

Прогр. подогр. бойл.  
Пн

## Настройка постоянного режима приготовления горячей воды (продолжение)

### Указание!

Если для отдельных дней недели установлены разные циклы, а Вы хотите вновь задать для всех дней недели одинаковые циклы, то при выводе на табло „1-7” следует нажать **OK**. При этом **все** циклы возвращаются в состояние при поставке.

6. **OK** Для подтверждения; появляется „**Бойлер врем. фаза 1**“ (Цикл 1 приготовления горячей воды).

Если нужно пропустить какой-нибудь цикл, нажать **+**.

7. **OK** Для подтверждения; появляется „**Бойлер фаза 1 вкл.**“ (Вкл. цикла 1 приготовл. гор. воды).

8. **+/-** Для установки начального момента цикла приготовления горячей воды.

9. **OK** Для подтверждения; появляется „**Бойлер фаза 1 выкл.**“ (Выкл. цикла 1 приготовл. гор. воды).

10. **+/-** Для установки конечного момента цикла приготовления горячей воды.

11. **OK** Для подтверждения; появляется „**Бойлер фаза 2 вкл.**“ (Вкл. цикла 2 приготовл. гор. воды).

12. Установка начального и конечного моментов циклов приготовления горячей воды 2 - 4 производится согласно операциям 8 - 11.

Для удаления цикла необходимо нажать следующие клавиши:

1. **1**, **2** или **3**; выбранная клавиша выделяется подсветкой.
2. **☰** Для вызова „**Программы выдержек времени для приготовления горячей воды**“.
3. **OK** Нажимать эту клавишу, пока на табло не появится сообщение „**Бойлер фаза выкл.**“ (Выкл. цикла приготовл. гор. воды).

4. **-** Нажимать эту клавишу, пока для конечного момента цикла не появится показание „- - : - -“.

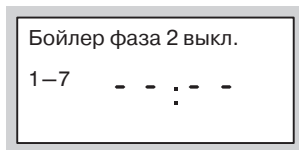





5. **OK** Для подтверждения нажимать эту клавишу, пока не появится базовое показание.

## Настройка режима приготовления горячей воды только на несколько часов

При помощи следующей функции Вы можете выполнять приготовление горячей воды в течение нескольких часов без изменения на длительное время установок контроллера. В этом случае следует выбрать режим **”вечеринка”** . Во время выполнения режима ”вечеринка” работает циркуляционный насос контура водоразбора ГВС и выполняется отопление помещений при „температуре вечеринки”. Если отопление помещений не требуется (например, летом), то установите температуру вечеринки на 4 °C (см. на стр. 21).

Соответствующие операции иницируются нажатием следующих клавиш:

1. ,  или ; выбранная клавиша выделяется подсветкой.
2.  Для установки **„Режима вечеринки”**; значение температуры мигает.
3.  Для подтверждения; значение температуры перестает мигать и запоминается.

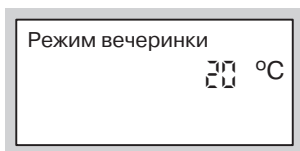

### Выход из режима ”вечеринка”

- Выход из режима ”вечеринка” происходит при очередном автоматическом переключении на отопление помещений при нормальной температуре.
- Если надо выйти из режима ”вечеринка” досрочно, еще раз нажать клавишу выбора отопительного контура и ; подсветка клавиши гаснет.

## Разовая настройка режима приготовления горячей воды







При помощи следующей функции Вы можете однократно активировать приготовление горячей воды без изменения на длительное время установок контроллера. В этом случае следует выбрать на короткое время режим "вечеринка" .

Необходимые условия:

Не в дежурном режиме „☺” и не во время программы отпуска „”.

Температура горячей воды должна быть ниже настроенной уставки (см. стр. 22).

Соответствующие операции инициируются нажатием следующих клавиш:

1. ,  или ; выбранная клавиша выделяется подсветкой.
2.  Для установки „**Режима вечеринки**“.
3.  Для подтверждения; приготовление горячей воды начинается.
4. Через приблизительно 10 секунд повторно нажать клавишу .

## Дата и время суток

Время суток и дата установлены на заводе и могут изменяться вручную.

Соответствующие операции инициируются нажатием следующих клавиш:

1.  Для пункта „**Время**“.

2.  Для установки времени суток.



3.  Эту клавишу нажать для подтверждения;  
„**Дата**“ появляется.

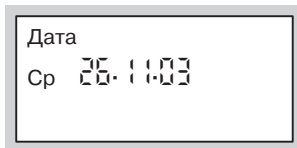

4.  Для установки нужной даты.



5.  Эту клавишу нажать для подтверждения.

## Язык

Соответствующие операции инициируются нажатием следующих клавиш:

1. ,  или ; выбранная клавиша выделяется подсветкой.

2.  Для **температуры наружного воздуха**.

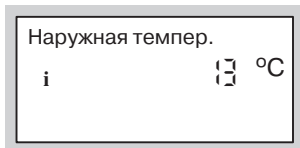

3.  Для установки нужного языка.

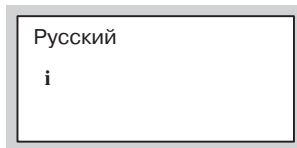

4.  Эту клавишу нажать для подтверждения.

## Изменение отопительных характеристик

Если Вас не устраивает температура помещения, настроенная на длительный период, то можно изменить отопительную характеристику.

Параметры отопительной характеристики можно изменить посредством изменения ее наклона и уровня. Более подробные сведения по отопительной характеристике приведены на стр. 32.



Прежде чем снова менять параметры отопительной характеристики, следует в течение нескольких дней понаблюдать за измененным поведением отопительной установки (по возможности подождать значительного изменения погоды).

Кратковременные изменения температуры помещения выполняются с помощью вращающейся ручки „↓☀“ или клавиши  (см. на стр. 15).

## Изменение наклона и уровня отопительной характеристики

Установку отопительной характеристики просим производить по таблице „Необходимо изменить отопительную характеристику, потому что...“ на стр. 31.

Соответствующие операции инициируются нажатием следующих клавиш:

1. ,  или ; выбранная клавиша выделяется подсветкой.

2.  Нажать эту клавишу, чтобы вызвать на табло „**Наклон отопительной характеристики**“

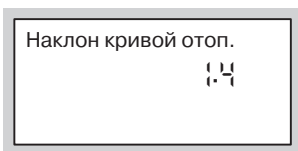

или  
 Нажать эту клавишу, чтобы вызвать „**Уровень отопительной характеристики**“.

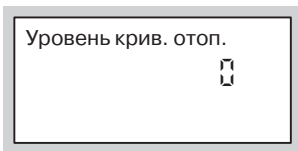

3.  Для установки нужного значения.

4.  Эту клавишу нажать для подтверждения.

### **Указание!**

*Слишком высокая или слишком низкая установка наклона или уровня отопительной характеристики не может вызвать повреждения Вашей отопительной установки.*

## Изменение отопительных характеристик (продолжение)

Необходимо изменить отопительную характеристику, потому что ...	Принимаемые меры	Пример
... температура жилого помещения в <b>холодный период года слишком низка</b>	Установить <b>наклон</b> отопительной характеристики на <b>следующее более высокое</b> значение (например, 1,5)	<div data-bbox="743 339 999 448" style="border: 1px solid black; padding: 5px;">           Наклон кривой отоп.  <math>1,5</math> </div>
... температура жилого помещения в <b>холодный период года слишком высока</b>	Установить <b>наклон</b> отопительной характеристики на <b>следующее более низкое</b> значение (например, 1,3)	<div data-bbox="743 483 999 592" style="border: 1px solid black; padding: 5px;">           Наклон кривой отоп.  <math>1,3</math> </div>
... температура жилого помещения в <b>переходный период</b> и в <b>холодный период года слишком низка</b>	Установить <b>уровень</b> отопительной характеристики на какое-либо <b>более высокое</b> значение (например, +3 К)	<div data-bbox="743 627 999 735" style="border: 1px solid black; padding: 5px;">           Уровень крив. отоп.  <math>3</math> </div>
... температура жилого помещения в <b>переходный период</b> и в <b>холодный период года слишком высока</b>	Установить <b>уровень</b> отопительной характеристики на какое-либо <b>более низкое</b> значение (например, -3 К)	<div data-bbox="743 770 999 879" style="border: 1px solid black; padding: 5px;">           Уровень крив. отоп.  <math>-3</math> </div>
... температура жилого помещения в <b>переходный период слишком низка</b> , но в холодный период года находится в норме	Установить <b>наклон</b> отопительной характеристики на <b>следующее более низкое</b> значение, а ее <b>уровень</b> на какое-либо <b>более высокое</b> значение (например, +3 К).	<div data-bbox="743 914 999 1023" style="border: 1px solid black; padding: 5px;">           Наклон кривой отоп.  <math>1,3</math> </div> <div data-bbox="743 1054 999 1163" style="border: 1px solid black; padding: 5px;">           Уровень крив. отоп.  <math>3</math> </div>
... температура жилого помещения в <b>переходный период слишком высока</b> , но в холодный период года находится в норме	Установить <b>наклон</b> отопительной характеристики на <b>следующее более высокое</b> значение, а ее <b>уровень</b> на какое-либо <b>более низкое</b> значение (например, -3 К)	<div data-bbox="743 1201 999 1310" style="border: 1px solid black; padding: 5px;">           Наклон кривой отоп.  <math>1,5</math> </div> <div data-bbox="743 1342 999 1450" style="border: 1px solid black; padding: 5px;">           Уровень крив. отоп.  <math>-3</math> </div>

## Изменение отопительных характеристик (продолжение)

### Для пользователя установки, интересующегося техническими вопросами

Графические отопительные характеристики отражают связь между наружной температурой и температурой подачи. Упрощенно можно сказать, что чем ниже наружная температура, тем выше температура подачи.

Показанные отопительные характеристики действительны при следующих установках:

- Уровень отопительной характеристики = 0

При другой установке уровня характеристики параллельно сдвигаются в вертикальном направлении.

- Нормальная температура помещения = ок. 20 °С.

В состоянии при поставке параметры отопительной характеристики установлены следующим образом: наклон = 1,4, уровень = 0.

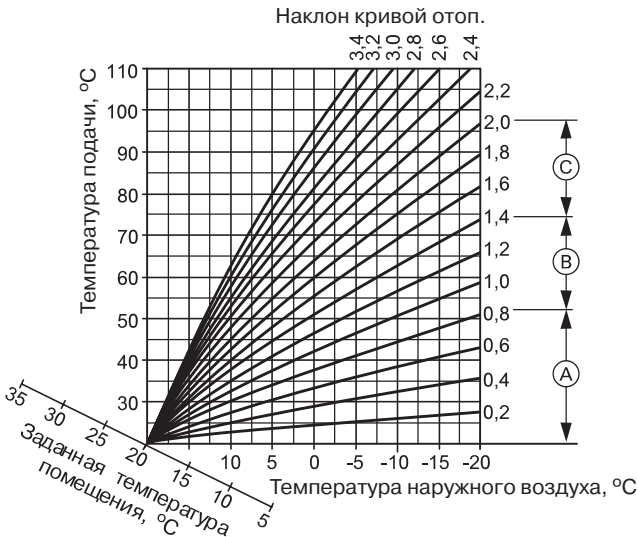

Наклон отопительной характеристики обычно находится:

- для систем внутриспольного отопления в области (А)
- для низкотемпературных отопительных установок в области (В)
- в отопительных установках с температурой котловой воды более 75 °С в области (С).

#### Примеры

- дом с хорошей теплоизоляцией на защищенной от погодных влияний местности (при радиаторном отоплении): наклон = 1,2
- дом на незащищенной от погодных влияний местности или со старой отопительной установкой (при радиаторном отоплении): наклон = 1,6



## Опрос температур

В зависимости от подключенных компонентов отопительной установки и произведенных настроек можно опрашивать следующие мгновенные значения температуры и режимы работы:

- № абонента, если используются и другие контроллеры.
- Программа отпуска с днем отъезда и днем приезда (если задана)
- Программа отпуска активна, если она активирована с центрального блока управления (см. на стр. 37).
- Наружная температура.
- Датчик 17В, если он имеется.
- Температура горячей воды.
  - температура горячей воды 1,
  - температура горячей воды 2, если подключено 2 датчика температуры емкостного водонагревателя.
- Температура подачи
- Температура помещения, если есть устройство дистанционного управления Vitotrol.
- Время суток.
- Дата.
- Включенное/выключенное состояние выхода 20.
- Открытое/закрытое состояние выхода 52,
  - 0  $\triangle$  закрыт,
  - 1 - 99 (%),
  - 100  $\triangle$  открыт.
- Включенное/выключенное состояние циркуляционного насоса греющего контура емкостного водонагревателя.
- Включенное/выключенное состояние циркуляционного насоса контура водоразбора ГВС.
- Включенное/выключенное состояние циркуляционного насоса отопительного контура.
- Открытое/закрытое состояние смесителя,
  - 0  $\triangle$  закрыт,
  - 1 - 99 (%),
  - 100  $\triangle$  открыт.
- Язык.





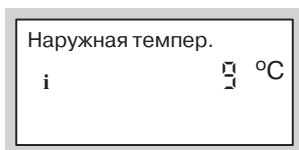

Соответствующие операции инициируются нажатием следующих клавиш:

1. [1], [2] или [3]; выбранная клавиша выделяется подсветкой.
2. (i) Для **температуры наружного воздуха**.
3. (+)/(-) Для опроса других параметров списка.
4. (i) Для завершения опроса.



## Опрос программ выдержек времени

Соответствующие операции инициируются нажатием следующих клавиш:

1. [1], [2] или [3]; выбранная клавиша выделяется подсветкой.
2. /  Для программы выдержек времени для отопления помещений или  
/  для вызова программы выдержек времени для приготовления горячей воды или  
/  для программы выдержек времени для циркуляционного насоса контура водоразбора ГВС  
одновременно удерживать в нажатом положении; на шкале времени появятся установленные циклы.

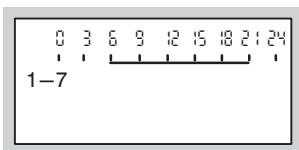

3. Порядок изменения программ выдержек времени см. на стр. 16 и 23.

## Опрос режимов "вечеринка" или "экономичный"

1. [1], [2] или [3]; выбранная клавиша и клавиша активной программы выделяются подсветкой (см. на стр. 10).

## ... в помещениях холодно?

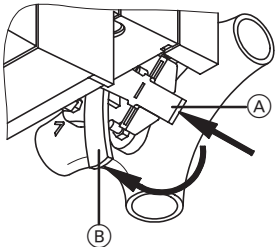
Причина неисправности	Способ устранения неисправности
<p>Выключен сетевой выключатель на контроллере</p>	<ul style="list-style-type: none"> <li>■ Включить „ⓐ“ сетевой выключатель (см. стр. 8)</li> <li>■ Включить главный выключатель, если имеется (находится за пределами помещения для установки)</li> <li>■ Проверить предохранитель в распределительном электрическом устройстве (предохранитель домового ввода) и уведомить фирму по отопительной технике</li> </ul>
<p>Неправильная настройка контроллера</p>	<p>Проверить настройку и в случае необходимости исправить:</p> <ul style="list-style-type: none"> <li>■ отопительный контур должен быть включен (см. на стр. 12)</li> <li>■ температуру помещения (см. на стр. 15)</li> <li>■ время суток (см. на стр. 29)</li> <li>■ отопительную характеристику (см. на стр. 31)</li> </ul>
<p>Только для работы с емкостным водонагревателем: приоритет функции приготовления горячей воды (☞ появляется на табло)</p>	<p>Дождаться нагрева емкостного водонагревателя (символ ☞ на табло гаснет)</p>
<p>Возможно, по команде контроллера иерархически более высокого уровня произошло закрытие смесителя</p>	<p>Дождаться открытия смесителя</p>
<p>Неисправность контроллера: На табло появляется сообщение „Неисправность“ и начинает мигать красный индикатор неисправности</p>	<p>Опросить вид неисправности (см. на стр. 38) и сообщить на фирму по отопительной технике</p>
<p>Неисправен электропривод смесителя</p>	<p>Снять рычаг электропривода ⓐ и вручную отрегулировать рычаг смесителя ⓑ. Сообщить в фирму по отопительной технике.</p> 

## ... в помещениях жарко?

Причина неисправности	Способ устранения неисправности
Неправильная настройка контроллера	Проверить настройку и в случае необходимости исправить: <ul style="list-style-type: none"> <li>■ температуру помещения (см. на стр. 15)</li> <li>■ время суток (см. на стр. 29)</li> <li>■ отопительную характеристику (см. на стр. 31)</li> </ul>
Неисправность контроллера или датчика наружной температуры: На табло появляется сообщение „Неисправность“ и начинает мигать красный индикатор неисправности	Опросить вид неисправности (см. на стр. 38) и сообщить на фирму по отопительной технике

## ... нет горячей воды?

Причина неисправности	Способ устранения неисправности
Контроллер выключен	<ul style="list-style-type: none"> <li>■ Включить сетевой выключатель „ⓐ“ (см. на стр. 11)</li> <li>■ Включить главный выключатель, если имеется (находится за пределами помещения для установки)</li> <li>■ Проверить предохранитель в распределительном электрическом устройстве (предохранитель домового ввода) и уведомить фирму по отопительной технике</li> </ul>
Неправильная настройка контроллера	Проверить настройку и в случае необходимости исправить: <ul style="list-style-type: none"> <li>■ функция приготовления горячей воды должна быть включена (см. на стр. 12 и 13)</li> <li>■ температуру горячей воды (см. на стр. 22)</li> <li>■ время суток (см. на стр. 29)</li> </ul>
Неисправность контроллера: На табло появляется сообщение „Неисправность“ и начинает мигать красный индикатор неисправности	Опросить вид неисправности (см. на стр. 38) и сообщить на фирму по отопительной технике
Для отопительного контура 1 установлен дежурный режим	Для отопительного контура 1 установить  или  (см. на стр. 22)

### ... завышена температура горячей воды?

Причина неисправности	Способ устранения неисправности
Неправильная настройка контроллера	Проверить и при необходимости изменить температуру горячей воды (стр. 22)
Неисправность датчика	Сообщить в фирму по отопительной технике

### ... на табло мигает показание "Неисправность"?

Причина неисправности	Способ устранения неисправности
Неисправность отопительной установки	Провести опрос неисправности (см. на стр. 38) и сообщить на фирму по отопительной технике

### ... на табло появляется показание "Дистанционное управление"?

Причина неисправности	Способ устранения неисправности
К отопительному контуру подключено устройство дистанционного управления	Провести на устройстве дистанционного управления настройку или опросы (см. отдельную инструкцию по эксплуатации)

### ... „на табло появляется показание "Без функции"?"

Причина неисправности	
Клавише, которую Вы нажали, не присвоена никакая функция или функцию можно установить только на Вашем устройстве дистанционного управления	

### ... на табло появляется показание "Централизованное управление"?

Причина неисправности	
Установка программы управления и отпуска осуществляется контроллером котлового и отопительных контуров или каскадным контроллером отопительного контура (если такой контроллер подключен), для которого закодировано "Централизованное управление".	

## ... на табло появляется показание "Внешн. ввод прогр."

### Причина неисправности

Установленная на контроллере программа управления была переключена внешним коммутационным аппаратом

### Опрос индикации неисправности

В случае неисправности отопительной установки эта неисправность отображается на табло, а также сигнализируется миганием красной лампы сигнализации неисправности (см. стр. 8).

Вы можете сами опросить и считать код неисправности и сообщить его своей фирме по отопительной технике. Тем самым Вы позволите специалисту по системам отопления лучше подготовиться и возможно сэкономят расходы на проезд.

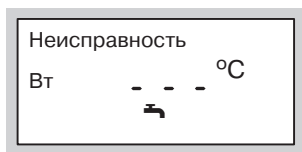

Соответствующие операции инициируются нажатием следующих клавиш:

1. Нажать эту клавишу для проведения диагностики.

#### Пример

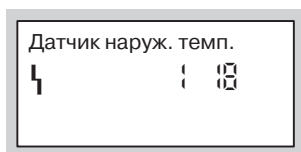

В этом случае сообщить Вашему специалисту по системам отопления числа „1“, „1“ и „8“.

2. Для „Квитирования“.

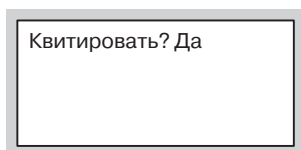

3. Нажатием одной из этих клавиш подтвердить („Да“) или отменить („Нет“) квитирование. Запрос „Квитировать? Да“ служит для того, чтобы Вы подтвердили факт фиксации неисправности.

4. Эту клавишу нажать для подтверждения.

#### Указание!

Если неисправность не будет устранена, то в 7.00 следующего дня вновь появится сообщение о неисправности. Красный индикатор неисправности мигает до тех пор, пока неисправность не будет устранена.

## Чистка

Оборудование можно чистить стандартным хозяйственным чистящим средством (пользоваться абразивными чистящими средствами запрещается).

## Осмотр и техническое обслуживание

### Осмотр и техническое обслуживание

Осмотр и техническое обслуживание отопительной установки предписываются Положением об экономии энергии и стандартами DIN 4755, DIN 4756 и DIN 1988-8.

Для обеспечения бесперебойного, энергосберегающего и экологически чистого режима отопления мы рекомендуем регулярно проводить техническое обслуживание. Для этого лучше всего заключить с Вашей фирмой по отопительной технике договор о проведении осмотра и технического обслуживания.

### Емкостный водонагреватель

Стандарты DIN 1988-8 и EN 806 предписывают провести первое техническое обслуживание или очистку не позднее чем через два года после ввода в эксплуатацию и затем проводить их через регулярные промежутки времени. К внутренней очистке емкостного водонагревателя, включая присоединения питьевой воды, допускается только персонал авторизованной специализированной фирмы по отопительной технике.

В случае водонагревателя Vitocell 100: Мы рекомендуем поручать ежегодную проверку работоспособности расходомерного анода специализированной фирме по отопительной технике. Проверка работоспособности анода может проводиться без прекращения эксплуатации.

Специализированная фирма по отопительной технике измеряет защитный ток с помощью тестера анода.

При наличии в подающем трубопроводе холодной воды (водонагревателя) устрой-

ства для обработки воды (например, шлюза или устройства для добавления присадок) загрузка должна своевременно возобновляться. Это относится и к случаю установки в трубопровод холодной воды грязеуловителя или фильтра. Эти устройства следует регулярно промывать обратным потоком и подвергать техническому обслуживанию.

### Предохранительный клапан (емкостного водонагревателя)

Пользователь или специализированная фирма по отопительной технике должны один раз в полгода приподниманием рабочего органа проверять работоспособность предохранительного клапана. Имеется опасность загрязнения седла клапана (см. инструкцию изготовителя клапана).

### Фильтр для воды в контуре водоразбора ГВС (если есть)

В целях соблюдения санитарно-гигиенических норм

- в фильтрах, не промываемых обратным потоком, через каждые 6 месяцев заменять патрон фильтра (визуальный контроль через каждые 2 месяца),
- промываемые фильтры подвергать промывке обратным потоком каждые 2 месяца.

## Советы по экономии энергии

Наряду с использованием преимуществ современной отопительной установки дополнительно сэкономить энергию Вам поможет правильный режим отопления. В частности, полезно:

- правильно организовать проветривание:
  - на короткий промежуток времени полностью открыть окно, закрыв при этом терморегулирующие вентили
- не допускать перегрева:
  - стараться поддерживать температуру помещения на уровне 20 °С, уменьшение температуры помещения на 1 градус способствует экономии до 6 % затрат на отопление
- при наступлении темноты опускать на окнах жалюзи (если имеются)
- правильно отрегулировать терморегулирующие вентили
- не загромождать радиаторы и терморегулирующие вентили
- использовать возможности установки, которыми располагает контроллер, например, попеременно устанавливать нормальную и пониженную температуру помещения
- устанавливать на контроллере температуру горячей воды для емкостного водонагревателя
- включать циркуляционный насос контура водоразбора ГВС (через циклограммы переключения режимов на контроллере) только в то время, когда отбирается горячая вода
- контролируемо расходовать горячую воду:
  - приняв душ Вы, как правило, потратите меньше энергии, чем приняв полную ванну



## Предметный указатель

<b>А</b>		<b>И</b>	
Автоматический режим .....	23	Изменение времени суток .....	7, 29
<b>Б</b>		Изменение даты .....	7, 29
Блок управления .....	6	Изменение наклона отопительной характеристики .....	30
<b>В</b>		Изменение отопительных характе- ристик .....	31
Ввод в эксплуатацию .....	5, 11, 12	Изменение отопительных циклов .....	16
Включение контроллера .....	11	Изменение температуры горячей воды .....	22
Включение отопительного контура .....	12	Изменение температуры поме- щения .....	15
Включение прибора .....	11	Изменение уровня отопительной характеристики .....	30
Выбор отопительного контура .....	10	Изменение установленных отопи- тельных циклов .....	16
Вывод из эксплуатации .....	11	Индивидуальные программы выдержек времени .....	16, 23
Вызов сообщения о неисправности .....	38	Индикаторы и индикация неис- правности .....	8, 35
Выключение контроллера .....	11	Индикация рабочего состо- яния .....	8, 11, 11
Выключение отопительного контура .....	12		
Выключение прибора .....	11		
<b>Г</b>		<b>К</b>	
Горячая вода .....	5, 7	Квитирование сообщения о неисправности .....	38
<b>Д</b>		Клавиши с подсветкой .....	10
Дежурный режим .....	12, 18	<b>Л</b>	
Договор о техническом обслужи- вании .....	39	Лампы (светодиоды) .....	8, 11, 38
<b>Е</b>		Летний режим .....	12, 13
Ёмкостный водонагреватель .....	39	<b>Н</b>	
<b>З</b>		Настройка температур .....	15, 22
Заводская первичная настройка .....	5, 7	Неисправности .....	35
Запах газа .....	2	Нормальная (дневная) темпера- тура помещения .....	7, 15
Запорный газовый кран .....	2, 11	Ночная температура .....	15
Защита от замерзания .....	5, 12, 13		
Зимний режим .....	12		

**Предметный указатель** (продолжение)

<b>О</b>		<b>С</b>	
Опасность .....	2	Сетевой выключатель .....	8, 11
Опрос режимов работы .....	33	Сигналы неисправности (что делать, если...), .....	35
Опрос температур .....	33	Смена языка .....	29
Опрос температур и режимов работы .....	33	Стандартный режим работы .....	5
Опрос температуры горячей воды .....	33		
Опрос фактических температур .....	33	<b>Т</b>	
Органы индикации .....	7	Температура для дневного режима отопления .....	15
Органы управления .....	7, 8		
Осмотр .....	39	<b>У</b>	
Отопительная характеристика .....	7, 30	Удаление циклов .....	18, 26
Отопление и нагрев воды .....	5, 12	Указание относительно области действия инструкции .....	45
Отпуск .....	18	Указания по технике безопасности .....	2
		Указания по чистке .....	39
<b>П</b>		Условные обозначения на табло .....	9
Первичная настройка .....	5, 7	Установка программ выдержек времени .....	16, 23
Первичный ввод в эксплуатацию .....	5	Установка программы отпуска .....	18
Переходные периоды .....	12	Установка температуры для режима "вечеринка" .....	21
Повторный ввод в эксплуатацию .....	11	Устранение неисправностей .....	35
Поддержание в исправном состо- янии .....	39	Устройство дистанционного управления .....	6, 37
Подсветка клавиш .....	10		
Показание неисправности датчиков .....	38	<b>Ф</b>	
Помещение для установки .....	2	Фильтр для воды в контуре водо- разбора ГВС .....	39
Пониженная температура поме- щения (ночная) .....	5, 7, 15		
Предварительная настройка контроллера .....	5	<b>Ц</b>	
Предохранительный клапан .....	39	Централизованное управление .....	37
Приготовление горячей воды (в автоматическом режиме) .....	23	Циклограммы переключения режимов .....	16, 23
Программы выдержек времени .....	34	Циркуляционный насос контура водоразбора ГВС .....	7
■ для отопления помещений .....	5, 16		
■ для приготовления горячей воды .....	5, 23	<b>Ч</b>	
■ для циркуляционного насоса .....	5, 23	Что делать, если ... .....	35
<b>Р</b>		<b>Э</b>	
Работа с контроллером .....	6	Экономия энергии .....	18, 20, 40
Работы на приборе .....	2		
Разовое приготовление горячей воды .....	28		
Регулировка контраста .....	7		
Режим "вечеринка" "YY" .....	7, 21, 27, 28, 34		
Режим "экономичный" "☼" .....	20, 34		



## Указание относительно области действия инструкции

### **Vitotronic 050, тип НК3W**

№ заказа 7143 158,  
7143 468,  
7143 469,  
7143 470

### **Vitotronic 050, тип НК3S**

№ заказа 7143 440,  
7143 443

## К кому обращаться за консультациями

При проведении работ по техобслуживанию и ремонту Вашей отопительной установки у Вас возникнут вопросы, то просим обращаться в свою фирму по отопительной технике. Ближайшие к Вам фирмы по отопительной технике Вы найдете, например, в Интернете по адресу [www.viessmann.de](http://www.viessmann.de).

Viessmann Werke GmbH & Co  
D-35107 Allendorf

Представительство в Москве  
Ул. Вешних Вод, д. 14  
Россия - 129337 Москва  
Тел.: +7 / 095 / 77 58 28 3  
факс: +7 / 095 / 77 58 28 4

Представительство в Санкт-Петербурге  
Ул. Возрождения, д. 4, офис 801-803  
Россия - 198097 Санкт-Петербург  
Тел.: +7 / 812 / 32 67 87 0 или  
+7 / 812 / 32 67 87 1  
факс: +7 / 812 / 32 67 87 2

Представительство в Екатеринбурге  
Ул. Шаумяна, д. 83, офис 209  
Россия - 620102 Екатеринбург  
Тел.: +7 / 3432 / 10 99 73  
факс: +7 / 3432 / 12 21 05

Оставляем за собой право на технические изменения.



Отпечатано на экологически чистой бумаге,  
отбеленной без добавления хлора.

5599 395 GUS