

# Инструкция по эксплуатации

для пользователя установки

Отопительная установка с контроллером для погодозависимой  
теплогенерации  
Vitotronic 200, тип GW1B,  
Vitotronic 300, тип GW2B или GW4B

## **VITOTRONIC 200** **VITOTRONIC 300**

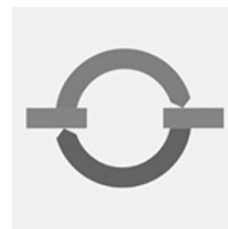

GW1B, GW2B



GW4B

### Техника безопасности



Во избежание опасных ситуаций, физического и материального ущерба просим строго придерживаться данных указаний по технике безопасности.

#### Указания по технике безопасности



##### **Опасность**

Этот знак предупреждает об опасности причинения физического ущерба.



##### **Внимание**

Этот знак предупреждает об опасности материального ущерба и вредных воздействий на окружающую среду.

#### **Указание**

*Сведения, которым предшествует слово "Указание", содержат дополнительную информацию.*

#### **Целевая группа**

Данная инструкция по эксплуатации предназначена для пользователей отопительной установки.

Это устройство **не** предназначено для использования людьми (включая детей) с физическими или психическими недостатками, с недостаточным опытом и/или знаниями кроме случаев, когда они находятся под надзором ответственного за их безопасность лица или получают от него указания о том, как пользоваться устройством.



##### **Внимание**

Дети должны находиться под надзором.  
Исключить игры детей с устройством.



##### **Опасность**

Неправильно проведенные работы на отопительной установке могут послужить причиной опасных для жизни несчастных случаев.

- Работы на газовом оборудовании разрешается выполнять только специалистам по монтажу, имеющим на это допуск ответственного предприятия по газоснабжению.
- Электротехнические работы разрешается выполнять только специалистам-электрикам, уполномоченным на выполнение этих работ.

## Техника безопасности (продолжение)

### При запахе газа



#### Опасность

При выделении газа возможны взрывы, следствием которых могут явиться тяжелейшие травмы.

- Не курить! Не допускать открытого огня и искрообразования. Категорически запрещается пользоваться выключателями освещения и электроприборов.
- Закрывать запорный газовый кран.
- Открыть окна и двери.
- Удалить людей из опасной зоны.
- Находясь вне здания, известить уполномоченное специализированное предприятие по газо- и электроснабжению.
- Находясь в безопасном месте (вне здания), отключить электропитание здания.

### При запахе уходящих газов



#### Опасность

Продукты сгорания могут стать причиной опасных для жизни отравлений.

- Выключить отопительную установку.
- Проветрить помещение, в котором находится установка.
- Закрывать двери в жилые помещения.

### Меры, предпринимаемые при пожаре



#### Опасность

При пожаре возникает опасность ожогов и взрыва.

- Выключить отопительную установку.
- Закрывать запорные вентили в линиях подачи топлива.
- Для тушения пожара использовать проверенный огнетушитель подходящих классов АВС.

### Требования к котельной



#### Внимание

Несоответствующие условия окружающей среды могут привести к повреждению отопительной установки и поставить под угрозу безопасность ее эксплуатации.

- Обеспечить температуру окружающей среды выше 0 °С и ниже 35 °С.
- Избегать загрязнения воздуха галогенопроизводными углеводорода (они содержатся, например, в красках, растворителях и чистящих средствах) и сильного запыления (например, в результате проведения шлифовальных работ).
- Избегать длительной высокой влажности воздуха (например, из-за постоянной сушки белья).
- Не закрывать имеющиеся отверстия для приточного воздуха.

### Техника безопасности (продолжение)

#### Дополнительные компоненты, запасные и быстроизнашивающиеся детали



##### **Внимание**

Компоненты, не прошедшие испытания вместе с отопительной установкой, могут вызвать ее повреждение или ухудшение ее работы.

Установку или замену деталей должна выполнять только специализированная фирма.

## Оглавление

### Предварительная информация

Первичный ввод в эксплуатацию.....	7
Ваша отопительная установка предварительно настроена.....	7
Терминология.....	8

### Сведения об управлении

Элементы управления.....	9
■ Открытие контроллера.....	9
■ Панель управления.....	9
Меню.....	10
■ Базовое меню.....	10
■ Расширенное меню.....	12
Функции управления.....	13

### Включение и выключение

Включение отопительной установки.....	16
Выключение отопительной установки.....	18
■ С контролем защиты от замерзания.....	18
■ Без контроля защиты от замерзания (вывод из эксплуатации).....	19

### Отопление помещений

Необходимые настройки (отопление помещений).....	20
Выбор отопительного контура.....	20
Настройка температуры помещения.....	21
■ Настройка температуры помещения для нормального режима отопления	21
■ Настройка температуры помещения для пониженного режима отопления (в ночное время).....	22
Настройка режима работы для отопления помещений.....	22
Настройка временной программы для отопления помещений.....	23
Изменение кривой отопления.....	24
Выключение отопления помещений.....	25

### Функции комфортного режима и экономии энергии

Выбор функции комфортного режима "Режим вечеринки".....	26
Выбор функции экономии энергии "Экономный режим".....	27
Выбор функции экономии энергии "Программа отпуска".....	28

### Приготовление горячей воды

Необходимые настройки (приготовление горячей воды).....	30
Настройка температуры горячей воды.....	30
Настройка режима для приготовления горячей воды.....	31
Настройка временной программы для приготовления горячей воды.....	31
■ Отопительная установка с циркуляционным насосом ГВС.....	32

# Оглавление

## Оглавление (продолжение)

Выключение приготовления горячей воды.....	34
<b>Другие уставки</b>	
Настройка контрастности дисплея.....	35
Настройка яркости подсветки дисплея.....	35
Ввод названия для отопительных контуров.....	35
Изменение базового меню.....	36
Настройка времени и даты.....	37
Настройка языка.....	37
Настройка единицы измерения температуры (°C/°F).....	37
Восстановление заводских настроек.....	37
<b>Опросы</b>	
Опрос информации.....	39
Опрос сигнала техобслуживания.....	40
Опрос сигнала неисправности.....	41
<b>Режим проверки дымовой трубы.....</b>	<b>43</b>
<b>Что делать?</b>	
В помещениях слишком холодно.....	44
В помещениях слишком тепло.....	46
Нет горячей воды.....	47
Слишком горячая вода.....	48
На дисплее появляется "Центральное управл.".....	49
Мигает "▲" и на дисплее появляется "Неисправность".....	49
Мигает "🔧" и на дисплее появляется "Обслуживание".....	49
На дисплее появляется "Управл. заблокировано".....	49
На дисплее появляется "Внешн. переключение".....	50
На дисплее появляется "Внешняя программа".....	50
<b>Уход за оборудованием.....</b>	<b>51</b>
<b>Приложение</b>	
Обзор меню.....	53
■ Расширенное меню.....	53
■ Возможности опроса в расширенном меню.....	54
Пояснения к терминологии.....	56
<b>Предметный указатель.....</b>	<b>62</b>

## Первичный ввод в эксплуатацию

Первичный ввод в эксплуатацию и настройка контроллера в соответствии с местными и строительными условиями должны проводиться обслуживающей вас специализированной фирмой по отопительной технике.

## Ваша отопительная установка предварительно настроена

Контроллер настроен изготовителем на режим **"Отопление и ГВС"**. Таким образом, ваша отопительная установка находится в состоянии эксплуатационной готовности.

### Отопление помещений

- В период с **6:00 до 22:00** производится отопление помещений с заданной температурой помещений **"Заданная темп.помещ."** 20 °С (нормальный режим отопления).
- В период с **22:00 до 6:00** помещения отапливаются до заданной пониженной температуры помещения **"Зад.пониж.т.помещ."** 3 °С (пониженный режим отопления, защита от замерзания).
- Обслуживающая вас фирма-специалист по отопительной технике при первичном вводе в эксплуатацию может выполнить дополнительные настройки. Вы можете в любой момент изменить все настройки по своему усмотрению (см. главу "Отопление помещений").

### Приготовление горячей воды

- В период с **5:30 до 22:00** вода в контуре ГВС нагревается до заданного значения 50 °С - **"Задан.темп.горячей воды"**. Циркуляционный насос ГВС при его наличии включен.
- В период с **22:00 до 5:30** нагрев емкостного водонагревателя не производится. Циркуляционный насос ГВС при его наличии выключен.
- Обслуживающая вас фирма-специалист по отопительной технике при первичном вводе в эксплуатацию может выполнить дополнительные настройки. Вы можете в любой момент изменить все настройки по своему усмотрению (см. главу "Приготовление горячей воды").

### Защита от замерзания

- Обеспечивается защита от замерзания водогрейного котла и емкостного водонагревателя.

### Переход на зимнее / летнее время

- Этот переход происходит автоматически.

## Предварительная информация

### Ваша отопительная установка предварительно... (продолжение)

#### Время и дата

- День недели и время суток устанавливаются обслуживающей вас фирмой-специалистом по отопительной технике при первичном вводе в эксплуатацию.

#### Сбой электропитания

- При нарушении электроснабжения все данные сохраняются.

### Терминология

Для лучшего понимания функций контроллера в приложении приведена глава "Пояснения терминологии" (см. стр. 56).



## Элементы управления

Все настройки отопительной установки можно централизованно выполнить на панели управления контроллера.

Если в помещениях установлены устройства дистанционного управления, то настройки могут быть выполнены также с помощью этих устройств.



Руководство по эксплуатации устройства дистанционного управления

### Открытие контроллера

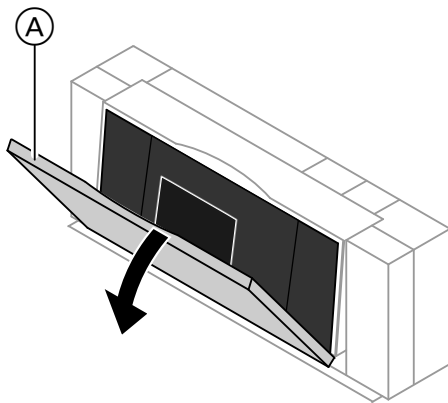

Панель управления расположена за защитной крышкой. На задней стороне защитной крышки находится краткая инструкция по эксплуатации. Для открытия контроллера необходимо потянуть крышку за верхний край по направлению на себя.

Ⓐ Крышка

### Панель управления



↶ Осуществляется возврат назад на один шаг в меню или прерывается начатая настройка.

⦿ Курсорные клавиши  
Перелистывание в меню или настройка значений.



### Элементы управления (продолжение)

**OK** Подтверждение выбора или сохранение выполненной настройки.

**?** Вызов "**Справки**" (см. следующую главу) или дополнительной информации.

**☰** Вызов расширенного меню.

### Меню "**Справка**"

В форме **краткой инструкции** появляются пояснения к элементам управления и указание по выбору отопительного контура (см. стр. 20).

Вызов краткой инструкции:

■ Экранная заставка активирована (см. стр. 13):

Нажать клавишу **?**.

■ Вы находитесь где-то в меню:

Нажимать **↩** до появления базового меню (см. следующую главу).

Нажать клавишу **?**.

### Меню

Существует два уровня управления - "Базовое меню" и "Расширенное меню".

### Базовое меню

Вызов базового меню производится следующим образом:

■ Экранная заставка активирована (см. стр. 13):

Нажать клавишу **OK**.

■ Вы находитесь где-то в меню:

Нажимать клавишу **↩** до появления базового меню.

Через базовое меню возможно

выполнение и опрос **наиболее часто используемых настроек для отопительного контура, отображаемого в верхней строке:**

■ заданная температура помещения

■ режим работы

**Меню** (продолжение)



- Ⓐ Верхняя строка (индикация режима работы для отображаемого отопительного контура Ⓓ)
- Ⓑ Текущая наружная температура
- Ⓒ Заданная температура помещения

- Ⓓ Только при **нескольких** отопительных контурах: Отопительный контур, выбранный в базовом меню для управления (см. главу "Изменение базового меню" на стр. 36)

**Настройка заданной температуры помещения**

**Нажать следующие клавиши:**

- ▲/▼ для выбора нужного значения.
- OK для подтверждения.

**Настройка режима работы**

**Нажать следующие клавиши:**

- ▶/◀ для выбора нужного режима работы.
- OK для подтверждения.

**Режимы работы:**

- ⦿ Дежурный режим с контролем защиты от замерзания
- 🔥 Только ГВС
- 🔥📊 Отопление и ГВС

**Указание**

*Настройки для отображаемого контура отопления также могут быть выполнены и в **расширенном меню**. Настройки для других подключенных контуров отопления могут быть выполнены **только** в **расширенном меню**.*

**Символы на дисплее**

Символы отображаются не постоянно, а только в зависимости от исполнения установки и соответствующего режима работы.

**Режим работы**

- ⦿ Дежурный режим с контролем защиты от замерзания
- 🔥 Только ГВС
- 🔥📊 Отопление и ГВС

## Сведения об управлении

### Меню (продолжение)

#### Индикация

OK1 (2, 3) Если ваша отопительная установка имеет 2 или 3 отопительных контура: Для отображения отопительного контура, выбранного в базовом меню. Информацию об изменении см. на стр. 36.

❄️ Контроль защиты от замерзания

☀️ Отопление помещений с нормальной температурой



Отопление помещений с пониженной температурой



Режим вечеринки активен



Экономный режим активен



В сочетании с гелиоустановкой:

Насос контура гелиоустановки работает



Горелка в рабочем режиме

#### Сигналы



Сигнал техобслуживания



Сигнал неисправности

## Расширенное меню

Расширенное меню можно вызвать следующим образом:

- Экранная заставка активирована (см. стр. 13):  
Последовательно нажать клавиши **OK** и **≡**.
- Вы находитесь где-то в меню:  
Нажать клавишу **≡**.

#### Указание

*Обслуживающая вас фирма-специалист по отопительной технике может заблокировать управление через расширенное меню. В этом случае вы можете опросить **только** сигналы неисправности и техобслуживания.*

В расширенном меню возможны выполнение и опрос настроек из **редко используемого** набора функций контроллера, например, временных программ и программы отпуска. Обзор меню приведен на стр. 53.

## Меню (продолжение)

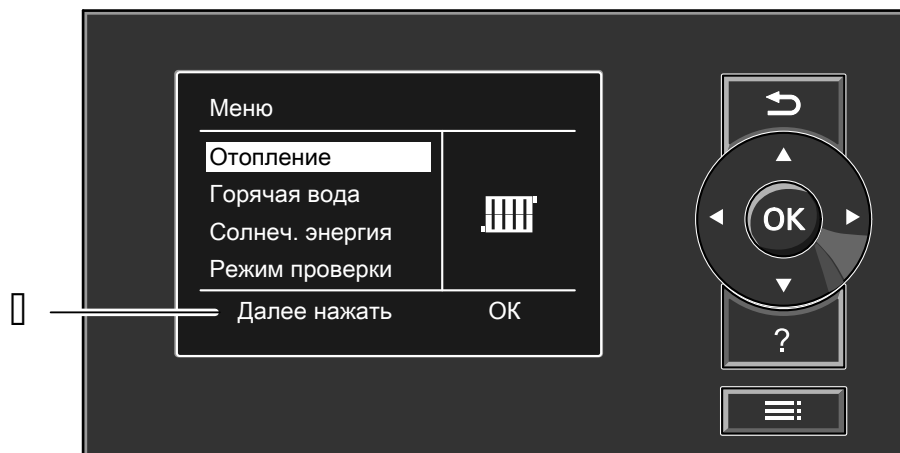

- Ⓔ Диалоговая строка

## Функции управления

Если в течение нескольких минут настройки на панели управления не выполнялись, включается **экранная заставка**. Яркость подсветки дисплея уменьшается.

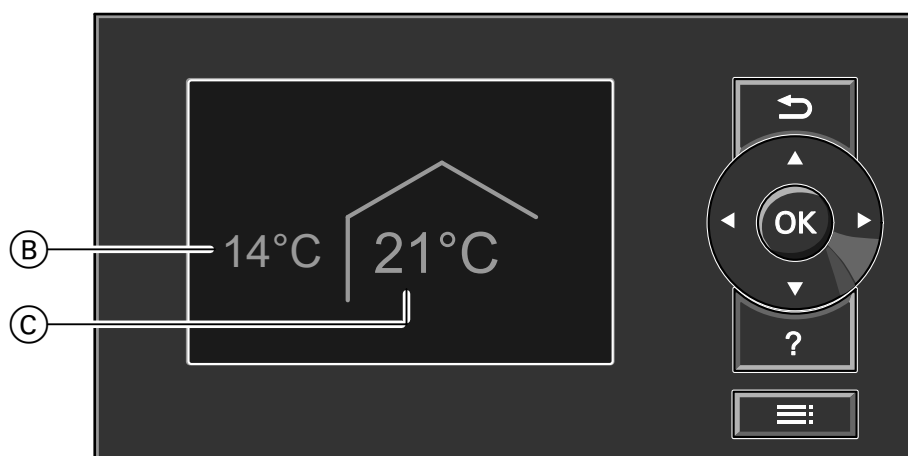

- Ⓑ Текущая наружная температура  
 Ⓒ Заданная температура помещения

1. Нажать клавишу **ОК**. Происходит выход в базовое меню (см. стр. 10).

2. Нажать клавишу **☰**. Происходит выход в расширенное меню (см. стр. 12).



### Функции управления (продолжение)

Выбранный пункт меню выделен белым фоном.

В диалоговой строке  (см. рисунок на стр. 12) появляются указания по выполняемым действиям.

Изображение ниже демонстрирует порядок действий при настройке заданного значения температуры помещения для настроек с различными диалоговыми строками.

Функции управления (продолжение)

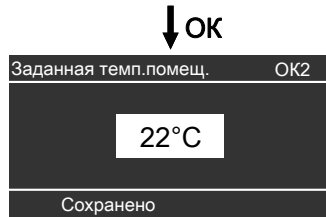
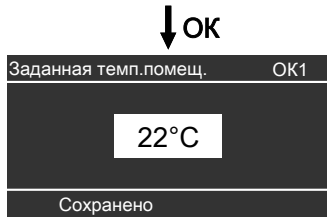
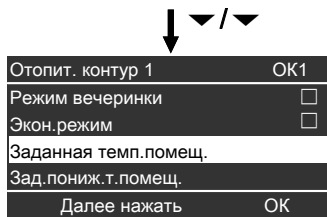
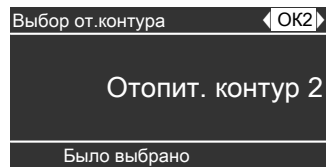
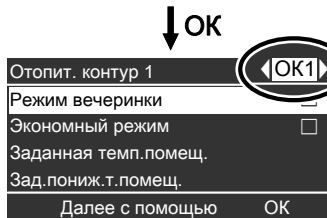

### Включение отопительной установки

#### Органы управления при открытой крышке

Информацию о защитной крышке см. на стр. 9.

#### Тип GW1B и GW2B



- Ⓐ Индикатор рабочего состояния (зеленый)
- Ⓑ Индикатор неисправности (красный)
- Ⓒ Переключатель контроля дымовой трубы (только для сервисного обслуживания)
- Ⓓ Клавиша TÜV (только для сервисного обслуживания)
- Ⓔ Клавиша разблокирования при перегреве
- Ⓕ Сетевой выключатель
- Ⓖ Терморегулятор
- Ⓗ Предохранители



**Включение отопительной установки** (продолжение)

**Тип GW4B**



- (A) Индикатор рабочего состояния (зеленый)
- (B) Индикатор неисправности (красный)
- (C) Переключатель контроля дымовой трубы (только для сервисного обслуживания)
- (D) Сетевой выключатель
- (E) Предохранители

Получите у обслуживающей вас фирмы-специалиста по отопительной технике следующую информацию:

- тип водогрейного котла и соответствующего контроллера
- значение требуемого давления в установке
- расположение манометра, запорного вентиля, запорного газового крана и отверстий для приточной и вытяжной вентиляции

1. Проверить давление отопительной установки по манометру. Если давление установки слишком низкое, в установку следует добавить воду или известить обслуживающую вас фирму-специалиста по отопительной технике.
2. Открыть запорные вентили топливопроводов (на баке и на фильтре) или запорный газовый кран.
3. Подать сетевое напряжение, например, с помощью отдельного или главного выключателя.



### Включение отопительной установки (продолжение)

4. Включить сетевой выключатель (см. стр. 16 и 17).

Спустя короткое время на дисплее появится базовое меню (см. стр. 10) и загорится зеленый индикатор рабочего состояния. Теперь ваша отопительная установка и, при наличии, устройства дистанционного управления готовы к работе.

### Выключение отопительной установки

#### С контролем защиты от замерзания

Выбрать для **каждого** отопительного контура **"Дежурный режим"**.

- Без отопления помещений.
- Без приготовления горячей воды
- Защита от замерзания водогрейного котла и емкостного водонагревателя включена.

**Для отопительного контура, отображаемого в верхней строке**

Базовое меню

1. ►/◄ для выбора режима **"Дежурный режим"** (контроль защиты от замерзания)
2. **OK** для подтверждения.

**Для других отопительных контуров**

Расширенное меню

1. **≡**
2. **"Отопление"**

3. При необходимости выбрать отопительный контур (см. стр. 20).

4. **"Режим работы"**

5. **"Дежурный режим"** (контроль защиты от замерзания)

#### **Указание**

*Чтобы не произошло заклинивания насосов, они автоматически включаются на короткое время через каждые 24 часа.*

**Выход из режима работы "Дежурный режим"**

Выбрать другой режим работы.

**Выключение отопительной установки (продолжение)****Без контроля защиты от замерзания (вывод из эксплуатации)**

1. Выключить сетевой выключатель (см. стр. 16 и 17).
2. Закрыть запорные вентили линий подачи жидкого топлива (на баке и на фильтре) или запорный газовый кран.
3. Обесточить отопительную установку, например, с помощью отдельного предохранителя или главного выключателя.
4. При ожидаемой наружной температуре ниже 3 °C предпринять соответствующие меры для защиты отопительной установки от замерзания. При необходимости связаться с обслуживающей вас фирмой-специалистом по отопительной технике.

**Указание по отключению на продолжительное время**

- *Поскольку на насосы не будет подаваться электропитание, возможно их заклинивание.*
- *Может возникнуть необходимость в повторной настройке даты и времени (см. стр. 37).*

### Необходимые настройки (отопление помещений)

Если требуется отопление помещений, следует проверить следующее:

- Выбран ли отопительный контур?  
Информацию о настройке см. в следующей главе.
- Настроена ли нужная температура помещения?  
Настройку см. на стр. 21.
- Настроен ли нужный режим работы?  
Данные о настройке см. на стр. 22.
- Настроена ли нужная временная программа?  
Данные о настройке см. на стр. 23.

#### Указание

*Например, обслуживающая вас фирма-специалист по отопительной технике для сушки нового здания или пристройки может активировать функцию "Сушка бетонной стяжки". Выполненные вами настройки для отопления помещений не будут действовать на время сушки здания. Дополнительные пояснения для функции здания / бетонной стяжки см. в главе "Пояснения терминологии" в приложении. В расширенном меню в пункте "Информация" можно опросить настроенный режим работы (см. главу "Опрос информации", группа "Отопит. контур ...").*

### Выбор отопительного контура

Отопление всех помещений при необходимости может быть разделено на несколько отопительных контуров.

- В отопительных установках с несколькими отопительными контурами для всех настроек отопления помещений **сначала** следует выбрать отопительный контур, для которого выполняется изменение.
- В отопительных установках с одним отопительным контуром эта возможность выбора отсутствует.

#### Пример:

- "Отопит. контур 1" - это отопительный контур для офисных помещений на первом этаже.
- "Отопит. контур 2" - это отопительный контур для офисных помещений на верхнем этаже 1.

Отопительные контуры обозначены изготовителем "Отопит. контур 1" (OK1), "Отопит. контур 2" (OK2) и "Отопит. контур 3" (OK3).



Если вы или обслуживающая вас фирма-специалист по отопительной технике переименовала отопительные контуры, например, в "Первый этаж" и т.п., то это название отображается вместо "Отопит. контур ..." (см. стр. 35).

## Выбор отопительного контура (продолжение)

Расширенное меню

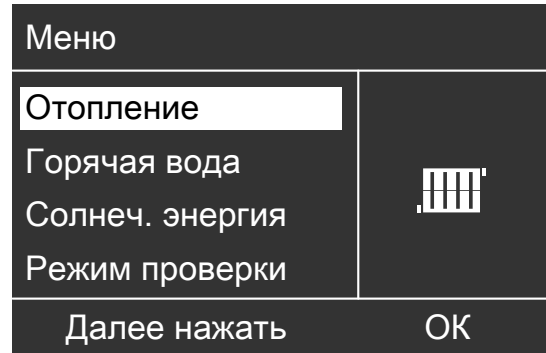
1. 
2. "Отопление"



3.   для выбора нужного отопительного контура.

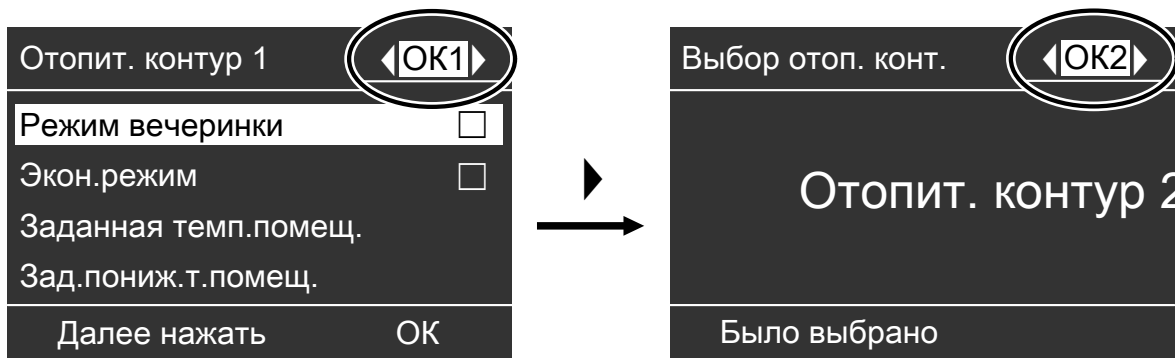

### Указание

Если нажатием клавиши  происходит переход назад в базовое меню, то в верхней строке снова появится "OK1" (см. стр. 11).

Сведения об изменении индикации отопительного контура в базовом меню см. на стр. 36.

## Настройка температуры помещения

### Настройка температуры помещения для нормального режима отопления

Заводская настройка: 20 °C

### Настройка температуры помещения (продолжение)

#### Для отопительного контура, отображаемого в верхней строке

Выполнить действия, указанные на стр. 11.

3. При необходимости выбрать отопительный контур (см. стр. 20).
4. **"Заданная темп.помещ."**
5. Настроить нужное значение.

#### Для других отопительных контуров

Расширенное меню

1. 
2. **"Отопление"**

#### Настройка температуры помещения для пониженного режима отопления (в ночное время)

Заводская настройка: 3 °C

4. **"Зад.пониж.т.помещ."**
5. Настроить нужное значение.

Расширенное меню

1. 
2. **"Отопление"**
3. При необходимости выбрать отопительный контур (см. стр. 20).

- Помещения отапливаются до этой температуры:
- Между циклами нормального режима отопления (см. стр. 23)
  - В программе отпуска (см. стр. 28).

### Настройка режима работы для отопления помещений

Заводская настройка: **"Отопление и ГВС"**

#### Для других отопительных контуров

#### Для отопительного контура, отображаемого в верхней строке

Выполнить действия, указанные на стр. 11.

Расширенное меню

1. 
2. **"Отопление"**
3. При необходимости выбрать отопительный контур (см. стр. 20).
4. **"Режим работы"**
5. **"Отопление и ГВС"**



### Настройка режима работы для отопления помещений (продолжение)

- Помещения выбранного отопительного контура отапливаются в соответствии с заданными параметрами температуры помещения и временной программы.
- Горячая вода нагревается в соответствии с заданными параметрами температуры горячей воды и временной программы (см. главу "Приготовление горячей воды").

### Настройка временной программы для отопления помещений

- Временная программа для отопления помещений состоит из циклов. Изготовителем настроен **один** цикл с 6:00 до 22:00 **для всех дней недели**.
- Временную программу можно настроить **индивидуально**, одинаково для каждого дня недели или по-разному:  
Для нормального режима отопления вы можете выбрать до 4 циклов в день. Для каждого цикла необходимо настроить начальный и конечный момент. Между этими циклами помещения отапливаются с пониженной температурой (см. раздел "Настройка температуры помещения для пониженного режима отопления").
- При настройке следует принять во внимание, что для нагрева помещений до необходимой температуры отопительной установке потребуется определенное время.
- В расширенном меню в пункте **"Информация"** можно опросить текущую временную программу (см. раздел "Опрос информации", группа **"Отопит. контур ..."**).

Расширенное меню:

1. 
2. **"Отопление"**
3. При необходимости выбрать отопительный контур.
4. **"Врем.прогр. отопления"**
5. Выбрать период или день недели.
6. Выбрать цикл **1**, **2**, **3** или **4**.
7. Настроить начальный и конечный момент соответствующего цикла.
8. Нажать  для выхода из меню.

#### Указание

*Чтобы преждевременно прервать настройку цикла, нажимать  до появления нужной индикации.*

## Отопление помещений

### Настройка временной программы для отопления... (продолжение)

Пример настроенной программы:

- Временная программа с понедельника по пятницу ("Пн-Пт")
- Цикл **1**:  
С 05:00 до 08:30
- Цикл **2**:  
С 16:30 до 23:00

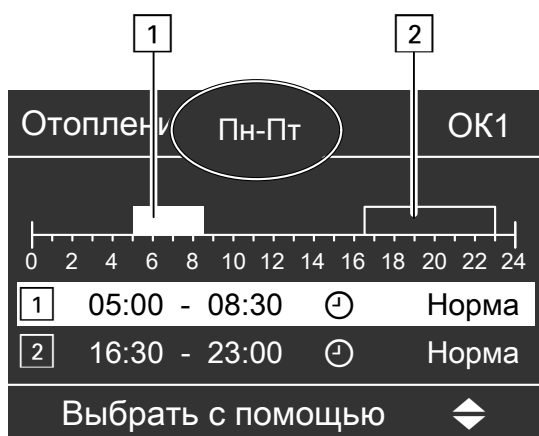

#### Пример:

Вы хотите настроить одинаковую временную программу для всех дней недели кроме понедельника:

Выбрать период времени "Понедельник-воскресен." и настроить временную программу.

Затем выбрать "Понедельник" и настроить для него временную программу.

#### Удаление цикла

Настроить для конечного момента то же время, что и для начального момента. На дисплее для выбранного цикла появляется "- : - : - : - :".

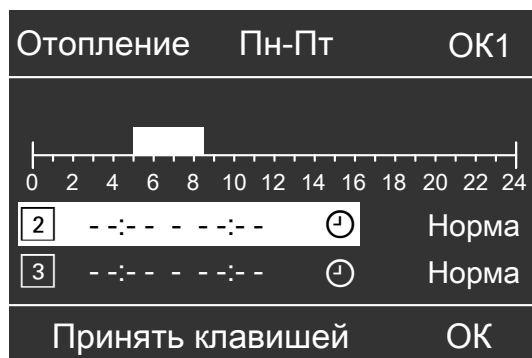

### Изменение кривой отопления

Работа отопительной установки определяется наклоном и уровнем выбранной **кривой отопления**. Дополнительные сведения о кривой отопления приведены в главе "Пояснения терминологии" на стр. 57.

Заводская настройка:

- Наклон: 1,4
- Уровень кривой отопления: 0

- Нормальная температура помещения (заданное значение): 20 °C
- Пониженная температура помещения (заданное значение): 3 °C

Расширенное меню:

- 1.
2. "Отопление"
3. При необходимости выбрать отопительный контур (см. стр. 20).
4. "Кривая отопления"



## Изменение кривой отопления (продолжение)

### 5. "Наклон" или "Уровень"

#### Указание

Советы относительно того, когда и как менять наклон и уровень кривой отопления, можно получить, нажав клавишу ?.

### 6. Настроить нужное значение.

#### Пример:

Изменить наклон кривой отопления на 1,5.

Диаграмма наглядно показывает изменение кривой отопления при изменении значения наклона или уровня.

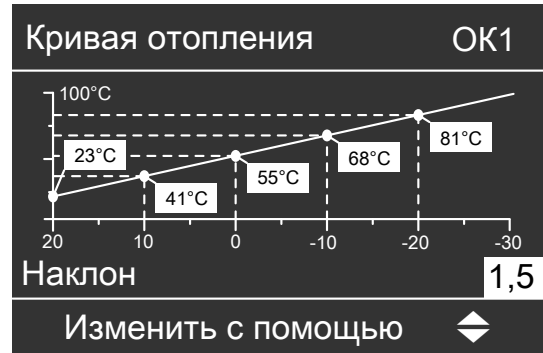

В зависимости от различных значений температуры окружающей среды (изображены по горизонтальной оси) соответствующие заданные значения температуры подачи для отопительного контура изображаются на белом фоне.

## Выключение отопления помещений

### Для отопительного контура, отображаемого в верхней строке

Базовое меню

- ▶/◀ для выбора режима "Только ГВС" (летний режим, без отопления помещений) или "Дежурный режим" (контроль защиты от замерзания)
- OK для подтверждения.

### Для других отопительных контуров

Расширенное меню

- ☰
- "Отопление"
- При необходимости выбрать отопительный контур (см. стр. 20).

### 4. "Режим работы"

- "Только ГВС" (летний режим, без отопления помещений) или "Дежурный режим" (контроль защиты от замерзания)

### Выбор функции комфортного режима "Режим вечеринки"

Эта функция позволяет изменить температуру помещения на несколько часов, например, если вечером у вас задержались гости. Выполненные ранее настройки контроллера менять при этом не требуется. С помощью этой функции горячая вода нагревается до настроенной заданной температуры.

Расширенное меню

1. 
2. "Отопление"
3. При необходимости выбрать отопительный контур (см. стр. 20).
4. "Режим вечеринки"

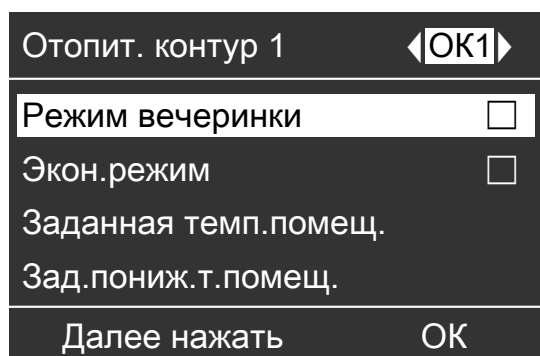

5. Настроить необходимую температуру помещения для режима вечеринки.



Индикация в базовом меню



**Указание**

Индикация настроенного заданного значения температуры помещения не изменяется.

- Помещения отапливаются до нужной температуры.
- Горячая вода нагревается до настроенной заданной температуры.
- Циркуляционный насос ГВС (если имеется) включается.

**Выход из режима вечеринки**

- Автоматически при переключении в нормальный режим отопления в соответствии с временной программой.  
или
- В расширенном меню установить "Режим вечеринки" на "Выкл".

### Выбор функции экономии энергии "Экономный режим"

Для экономии энергии можно понизить температуру помещения во время действия **нормального режима отопления**, например, если вы уходите из квартиры на несколько часов.

Расширенное меню

1. 
2. "Отопление"
3. При необходимости выбрать отопительный контур (см. стр. 20).
4. "Экономный режим"

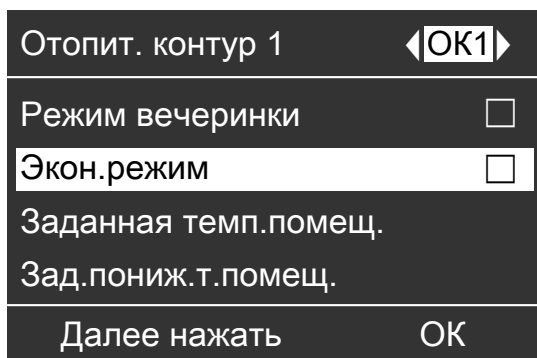

#### Указание

Индикация настроенного заданного значения температуры помещения не изменяется.

#### Выход из экономного режима

- Автоматически при переключении на пониженный режим отопления в соответствии с временной программой.
- или
- В расширенном меню установить "Экономный режим" на "Выкл".

#### Индикация в базовом меню



### Выбор функции экономии энергии "Программа отпуска"

С целью экономии энергии, например, при длительном отсутствии во время отпуска, можно включить "**Программу отпуска**".

#### Указание

Контроллер настроен таким образом, что программа отпуска воздействует на все отопительные контуры. Если вы хотите изменить эту настройку, обратитесь к обслуживающей вас фирме-специалисту по отопительной технике.

Программа оказывает следующее воздействие на отопительные контуры и приготовление горячей воды:

#### ■ Отопление помещений:

– Для отопительных контуров в режиме "**Отопление и ГВС**": Помещения этих отопительных контуров отапливаются с установленной пониженной температурой (см. стр. 22).

– Для отопительных контуров в режиме "**Только ГВС**": Помещения этих контуров не отапливаются. Если для всех отопительных контуров настроен режим "**Только ГВС**", то активирован **только** контроль защиты от замерзания отопительного контура и емкостного водонагревателя.

#### ■ Приготовление горячей воды:

Приготовление горячей воды выключено, функция контроля защиты от замерзания активна для емкостного водонагревателя.

Программа отпуска запускается в 0:00 следующего после отъезда дня и завершается в 0:00 дня возвращения, т.е. в день отъезда и в день возвращения действует временная программа, установленная для этих дней (см. стр. 23).

Расширенное меню:

1. 
2. "**Отопление**"
3. "**Програм. отпуска**"

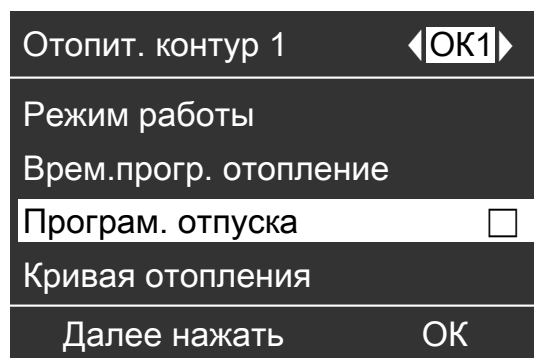

4. Установить соответствующий день отъезда и день приезда.

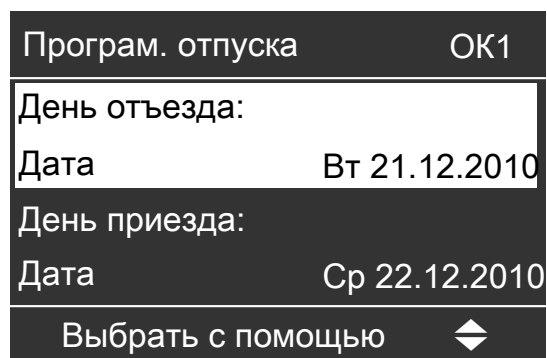

#### Индикация в базовом меню

Активированная программа отпуска **не** отображается в базовом меню.

### Выбор функции экономии энергии "Программа отпуска" (продолжение)

#### Индикация в расширенном меню

В расширенном меню в пункте **"Информация"** можно опросить настроенную программу отпуска (см. главу "Опрос информации", группа **"Отопит. контур ..."**).

#### Отмена или удаление программы отпуска

Расширенное меню

1. 
2. **"Отопление"**
3. **"Програм. отпуска"**
4. **"Удалить программу"**

## Приготовление горячей воды

### Необходимые настройки (приготовление горячей воды)

Если требуется приготовление горячей воды, нужно проверить следующее:

- Настроена ли нужная температура горячей воды?  
Информацию о настройке см. в следующей главе.
- Настроен ли нужный режим работы?  
Информацию о настройке см. на стр. 31.
- Настроена ли нужная временная программа?  
Информацию о настройке см. на стр. 31.

#### Указание

Контроллер настроен таким образом, что приготовление горячей воды действует для всех отопительных контуров. Если вы хотите изменить эту настройку, обратитесь к обслуживающей вас фирме-специалисту по отопительной технике.

### Настройка температуры горячей воды

Расширенное меню

1. 
2. "Горячая вода"

3. "Задан.темп. горячей воды"
4. Настроить нужное значение.

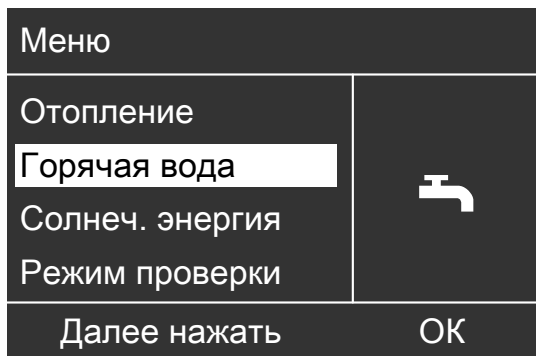

### Настройка режима для приготовления горячей воды



Расширенное меню

1. 
2. "Отопление"
3. При необходимости выбрать отопительный контур (см. стр. 20).
4. "Режим работы"
5. "Отопление и ГВС" (с отоплением помещений) или "Только ГВС" (летний режим, без отопления помещений)

### Настройка временной программы для приготовления горячей воды

- Временная программа для приготовления горячей воды состоит из циклов. Изготовителем настроен один цикл с 5:30 до 22:00 **для всех дней недели**.
  - Для приготовления горячей воды изготовителем настроен **автоматический режим**. Это означает, что в нормальном режиме отопления горячая вода нагревается до заданной температуры. Чтобы в начале нормального режима отопления в вашем распоряжении сразу имелась горячая вода, цикл приготовления горячей воды начинается автоматически на полчаса раньше цикла нормального режима отопления.
  - Если автоматический режим не требуется, то для приготовления горячей воды можно выбрать **индивидуально** до 4 циклов в день, одинаково для каждого дня недели или по-разному. Для каждого цикла необходимо настроить начальный и конечный момент.
- При выполнении настроек следует принять во внимание, что для нагрева горячей воды до необходимой температуры отопительной установке потребуется определенное время.
  - В "Расширенном меню" в пункте "Информация" можно опросить текущую временную программу (см. раздел "Опрос информации", группа "Горячая вода").

Расширенное меню:

1. 
2. "Горячая вода"
3. "Врем. программа ГВС"
4. "Индивидуально"
5. Выбрать период или день недели.
6. Выбрать цикл , ,  или .
7. Настроить начальный и конечный момент соответствующего цикла.
8. Нажать  для выхода из меню.

#### Указание

*Чтобы преждевременно прервать настройку цикла, нажимать  до появления нужной индикации.*

## Приготовление горячей воды

### Настройка временной программы для приготовления... (продолжение)

Пример настроенной программы:

- Временная программа с понедельника по пятницу ("Пн-Пт")
- Цикл [1]:  
С 4:30 до 6:30
- Цикл [2]:  
С 15:30 до 20:30

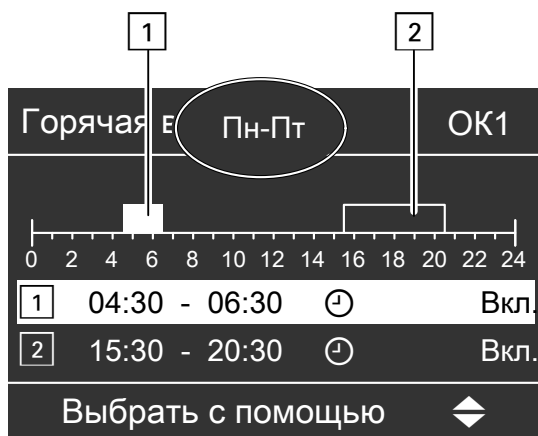

#### Пример:

Вы хотите настроить одинаковую временную программу для всех дней недели кроме понедельника: Выбрать период времени **"Понедельник-воскресен."** и настроить временную программу. Затем выбрать **"Понедельник"** и настроить для него временную программу.

#### Удаление цикла

Настроить для конечного момента то же время, что и для начального момента. На дисплее для выбранного цикла появляется "- - : - -".



#### Разовое приготовление горячей воды вне временной программы

##### Указание

Для выбранного отопительного контура должен быть установлен режим **"Отопление и ГВС"** или **"Только ГВС"**.

Расширенное меню

- 1.
2. **"Отопление"**
3. **"Режим вечеринки"**
4. Снова выключить **"Режим вечеринки"** нажатием **"Вык"**, чтобы не происходило непредусмотренное отопление помещений с нормальной температурой.

## Отопительная установка с циркуляционным насосом ГВС

Дополнительная информация о циркуляционном насосе ГВС находится в главе "Пояснения терминологии".



## Настройка временной программы для приготовления... (продолжение)

- Во временной программе для циркуляционного насоса ГВС изготовителем настроен **автоматический режим**. Это означает, что циркуляционный насос ГВС включается согласно временной программе для приготовления горячей воды.
- Если автоматический режим не требуется, то для циркуляционного насоса ГВС возможен выбор до 4 **отдельных** циклов в день; для каждого дня недели циклы могут быть одинаковыми или различными. Для каждого цикла необходимо настроить начальный и конечный момент.
- В меню "**Информация**" можно опросить текущую временную программу (см. главу "Опрос информации", группа "**Горячая вода**").

### Указание

*Включение циркуляционного насоса ГВС целесообразно только в то время, когда происходит забор горячей воды.*

Расширенное меню:

1. 
2. "**Горячая вода**"

### 3. "Врем.прогр. ЦН ГВС"

#### 4. "Индивидуально"

5. Выбрать период или день недели.
6. Выбрать цикл , ,  или .
7. Настроить начальный и конечный момент соответствующего цикла.
8. Нажать  для выхода из меню.

### Указание

*Чтобы преждевременно прервать настройку цикла, нажимать  до появления нужной индикации.*

### Удаление цикла

Настроить для конечного момента то же время, что и для начального момента. На дисплее для выбранного цикла появляется "- - : - - -".

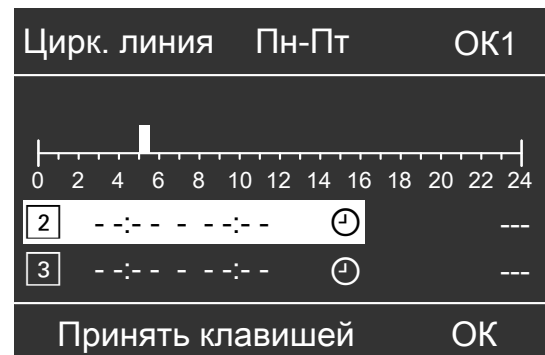

## Приготовление горячей воды

### Выключение приготовления горячей воды

Вам не требуется ни приготовление горячей воды, ни отопление помещений.

**Для отопительного контура, отображаемого в верхней строке**

Базовое меню

1. ►/◀ для выбора **"Дежурного режима"** (контроль защиты от замерзания).
2. **ОК** для подтверждения.

**Для других отопительных контуров**

Расширенное меню

1. **☰**
2. При необходимости выбрать отопительный контур (см. стр. 20).
3. **"Отопление"**
4. **"Режим работы"**
5. **"Дежурный режим"** (контроль защиты от замерзания)

Вам не требуется горячая вода, но нужно отопление помещений.

Расширенное меню

1. **☰**
2. При необходимости выбрать отопительный контур (см. стр. 20).
3. **"Отопление"**
4. **"Режим работы"**
5. **"Отопление и ГВС"**
6. ↶ до выхода в меню.
7. **"Горячая вода"**
8. **"Задан.темп. горячей воды"**
9. Установить 10 °С.

## Настройка контрастности дисплея

Расширенное меню

1. 

2. "Настройки"

3. "Контрастность"

4. Настроить нужную контрастность.

## Настройка яркости подсветки дисплея

Для более четкого отображения текста меню необходимо изменить яркость для параметра "Управление".

Также возможно изменить яркость экранной заставки.

Расширенное меню

1. 

2. "Настройки"

3. "Яркость"

4. "Управление" или "Заставка экрана"

5. Установить нужную яркость.

## Ввод названия для отопительных контуров

Вы можете ввести индивидуальные названия для отопительных контуров 1, 2 и 3 ("ОК1", "ОК2" и "ОК3"). Сокращения "ОК1", "ОК2" и "ОК3" сохраняются.

Расширенное меню

1. 

2. "Настройки"

3. "Имя контура отопления"

4. "Отопит. контур 1", "Отопит. контур 2" или "Отопит. контур 3"

5. "Изменить?"

6. С помощью / выбрать нужный символ.

7. С помощью / дойти до нужного символа.

8. Нажатием **ОК** все введенные символы принимаются с одновременным выходом из этого меню.

### Указание

Нажатием "Отменить?" введенное обозначение удаляется, и снова появляется "Отопит. контур 1" и т.д.

### Пример:

Название для "Отопит. контур 1":  
Первый этаж

### Ввод названия для отопительных контуров (продолжение)

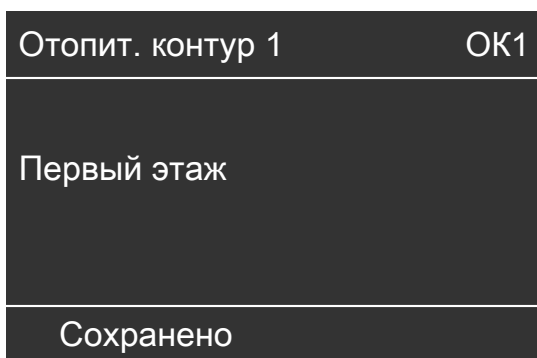

Теперь в меню "Отопит. контур 1" обозначен как "Первый этаж".



### Изменение базового меню

Если ваша отопительная установка имеет несколько отопительных контуров, через настройки вы можете установить, для какого отопительного контура должна выполняться индикация в базовом меню (см. стр. 11).

#### Указание

Если ваша отопительная установка имеет только один отопительный контур, это меню отсутствует. В верхней строке не будет отображаться обозначение отопительного контура "ОК...".

Расширенное меню

1. ≡
2. "Настройки"
3. "Базовое меню"
4. Выбрать отопительный контур:
  - "Отопит. контур 1"  
Индикация в верхней строке: "ОК1"
  - "Отопит. контур 2"  
Индикация в верхней строке: "ОК2"
  - "Отопит. контур 3"  
Индикация в верхней строке: "ОК3"

## Настройка времени и даты

Время и дата установлены изготовителем. После длительного перерыва в эксплуатации отопительной установки может потребоваться настройка времени и даты.

Расширенное меню

1. 
2. "Настройки"
3. "Время/дата"
4. Настроить время и дату.

## Настройка языка

Расширенное меню

1. 
2. "Настройки"

3. "Язык"

4. Установить нужный язык.

## Настройка единицы измерения температуры (°C/°F)

Заводская настройка: °C

Расширенное меню

1. 
2. "Настройки"

3. "Единица изм. темп-ры"

4. Настроить единицу измерения температуры "°C" или "°F".

## Восстановление заводских настроек

Существует возможность сбросить все измененные значения для каждого отопительного контура отдельно на заводскую настройку.

Расширенное меню

1. 
2. "Настройки"
3. "Заводские настройки"
4. "Отопит. контур 1", "Отопит. контур 2" или "Отопит. контур 3"

Следующие настройки и значения сбрасываются на первоначальные значения:

- заданная температура помещения
- заданное значение пониженной температуры помещения
- режим работы
- заданная температура горячей воды
- временная программа для отопления помещений
- временная программа для приготовления горячей воды
- временная программа для циркуляционного насоса ГВС
- наклон и уровень кривой отопления

## Другие уставки

### Восстановление заводских настроек (продолжение)

Режим вечеринки, экономный режим и программа отпуска удаляются.

## Опрос информации

В зависимости от подключенных элементов и выполненных настроек возможен опрос текущих значений температуры и режимов работы.

В расширенном меню информация разделена на группы:

- "Общие параметры"
- "Отопит. контур 1"
- "Отопит. контур 2"
- "Отопит. контур 3"
- "Горячая вода"
- "Гелиоуст."
- "Сброс параметров"

### Указание

Если для отопительных контуров были введены названия (см. главу "Ввод названия для отопительного контура"), появится название отопительного контура.

Подробные данные о возможностях опроса по отдельным группам см. в главе "Возможности опроса в расширенном меню".

Расширенное меню

1. ☰
2. "Информация"
3. Выбрать группу.
4. Выбрать нужный опрос.

### Опросы в сочетании с гелиоустановками

Расширенное меню

1. ☰
2. "Солнеч. энергия"

На диаграмме отображается генерация солнечной энергии за последние 7 дней.

Мигающая линия на диаграмме показывает, что текущий день еще не закончен.



### Указание

Прочие возможности опроса, например, о часах наработки насоса гелиоустановки, предоставляются в расширенном меню в пункте "Информация", группа "Гелиоуст."

### Сброс параметров

Возможен сброс следующих данных:

- Нарботка горелки в часах
- Расход топлива, если он настроен обслуживающей вас фирмой-специалистом по отопительной технике
- В сочетании с гелиоустановкой: генерация солнечной энергии, наработка насоса контура гелиоустановки и наработка выхода 22.
- Все указанные данные одновременно.

Расширенное меню

1. ☰
2. "Информация"
3. "Сброс параметров"

## Опрос сигнала техобслуживания

При наступлении срока техобслуживания отопительной установки, на дисплее мигает символ  и появляется индикация "Обслуживание".

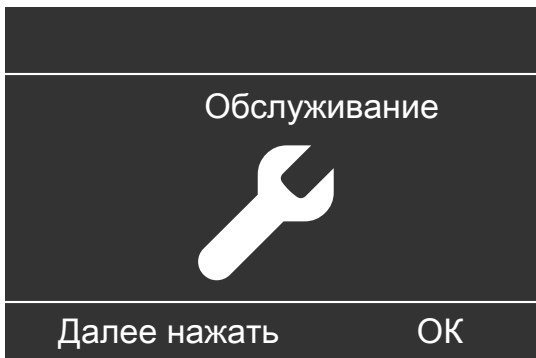

1. Клавишей **ОК** можно вызвать причину необходимости в техобслуживании.

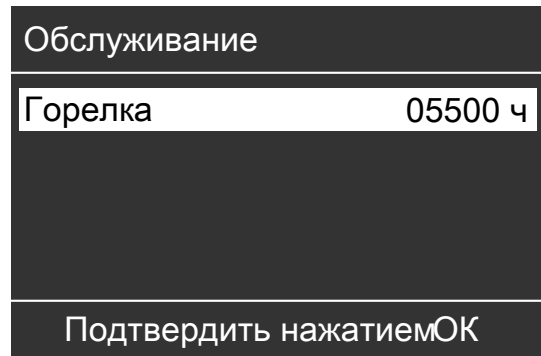

2. Клавишей **?** можно вызвать информацию о предстоящем техобслуживании.
3. Чтобы квитировать сигнал техобслуживания, необходимо следовать указаниям в меню. Известить обслуживающую вас специализированную фирму по отопительной технике. Сигнал техобслуживания отображается в меню.

### Индикация в базовом меню





## Опрос сигнала техобслуживания (продолжение)

### Индикация в расширенном меню

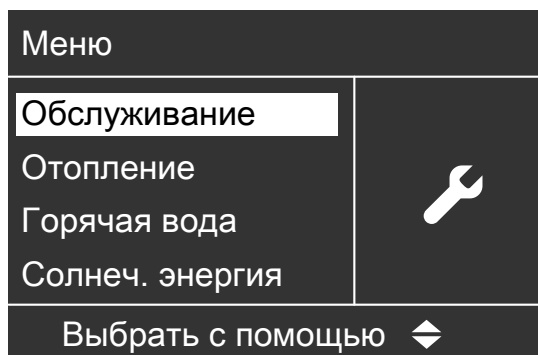

### Указание

Если техобслуживание может быть выполнено лишь позднее, сигнал техобслуживания снова появится в следующий понедельник.

### Вызов квитированного сигнала техобслуживания

Расширенное меню

- 1.
2. "Обслуживание"

## Опрос сигнала неисправности

В случае возникновения неисправностей отопительной установки на дисплее мигает символ и появляется "Неисправность". Кроме того, мигает красный индикатор неисправности (см. главу "Включение отопительной установки").

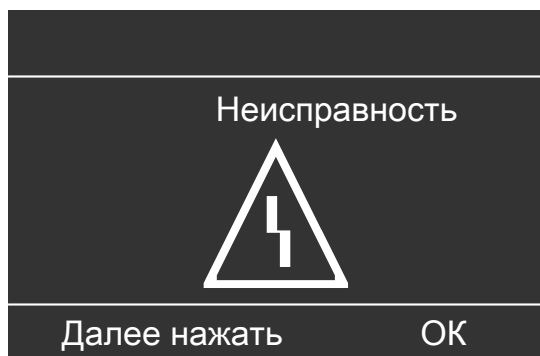

1. Клавишей **OK** вызвать причину возникновения неисправности.

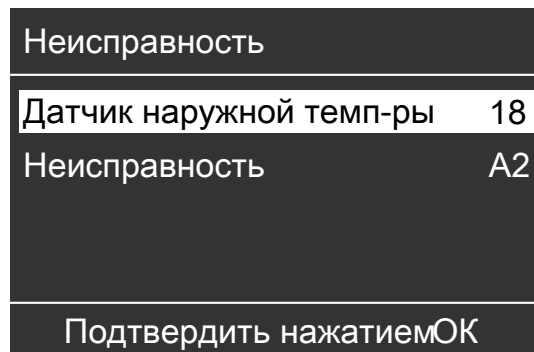

2. Клавишей **?** можно вызвать указания по работе отопительной установки. Кроме того, вы получите советы о том, какие меры вы можете предпринять самостоятельно **перед** тем, как известить обслуживающую вас фирму-специалиста по отопительной технике.

## Опрос сигнала неисправности (продолжение)

3. Запишите причину и код неисправности рядом справа. В примере: **"Датчик наруж.темп. 18"** и **"Неисправность A2"**.

Это позволит специалисту по отопительной технике лучше подготовиться и, возможно, сэкономит дополнительные дорожные расходы.

4. Чтобы квитировать сигнал неисправности, следуйте указаниям в меню.

Сигнал неисправности отображается в меню.

### Указание

- Если для подачи сигналов неисправности было подключено сигнальное устройство (например, сирена), оно выключается квитированием сигнала неисправности.
- Если устранение неисправности может быть выполнено лишь позднее, сигнал неисправности снова появится на следующий день, и снова включится сигнальное устройство.

### Индикация в базовом меню



### Вызов квитированного сигнала неисправности

Расширенное меню

1. ≡
2. "Неисправность"

### Индикация в расширенном меню

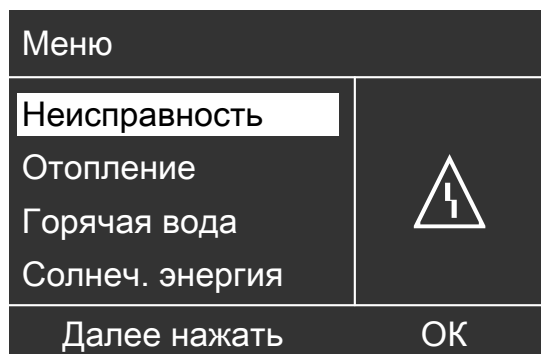

## Режим проверки дымовой трубы

Режим проверки дымовой трубы для проведения измерений на продуктах сгорания при кратковременно поднятой температуре котловой воды. Режим проверки разрешается включать только обслуживающему вас мастеру по очистке дымоходов при ежегодной проверке.

Установить переключатель контроля дымовой трубы (см. главу "Включение отопительной установки") в положение .

На дисплее появляется следующая индикация.

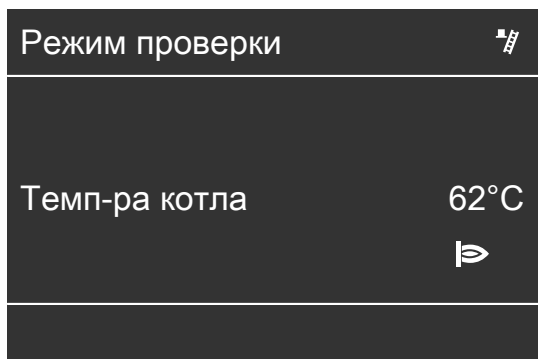

Активируются следующие функции:

- Включается горелка (на дисплее отображается символ .

### **Указание**

*Возможна задержка включения горелки, например, вследствие подогрева жидкого топлива.*

- Насосы включаются, а смесители остаются в режиме регулирования.
- Регулирование температуры котловой воды производится посредством терморегулятора.

## Что делать?

### В помещениях слишком холодно

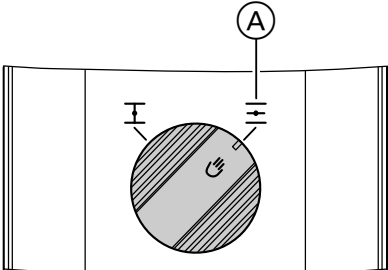

Причина неисправности	Способ устранения неисправности
Отопительная установка выключена.	<ul style="list-style-type: none"><li>■ Включить сетевой выключатель (см. изображения на стр. 16 и далее).</li><li>■ Включить главный выключатель при его наличии (за пределами котельной).</li><li>■ Проверить предохранитель в распределительном электрическом устройстве (предохранитель домового ввода).</li></ul>
Неправильная настройка контроллера или устройства дистанционного управления.	<p>Проверить и, при необходимости, исправить следующие настройки:</p> <ul style="list-style-type: none"><li>■ Должен быть настроен режим <b>"Отопление и ГВС"</b> (см. стр. 22).</li><li>■ Температура помещения (стр. 21)</li><li>■ Время (см. стр. 37)</li><li>■ Временная программа (см. стр. 23)</li><li>■ Проверить настройки на устройстве дистанционного управления (при наличии).</li></ul> <p> Отдельная инструкция по эксплуатации</p>
Только в режиме эксплуатации с приготовлением горячей воды: Включен приоритет приготовления горячей воды.	Дождаться нагрева емкостного водонагревателя.
Отсутствует топливо.	<p>Жидкое топливо/сжиженный газ: Проверить запас топлива и, при необходимости, заказать доставку.</p> <p>Природный газ: Открыть запорный газовый кран. Обратиться на предприятие газоснабжения.</p>
Функции сушки бесшовного пола активирована.	Дождаться истечения периода сушки бесшовного пола.

**В помещениях слишком холодно** (продолжение)

Причина неисправности	Способ устранения неисправности
<p>На дисплее появляется <b>"Неисправность"</b>, и мигает красный индикатор неисправности.</p>	<p>Опросить вид неисправности, записать код неисправности и квитировать сигнал (см. стр. 42). При необходимости уведомить обслуживающую вас фирму-специалиста по отопительной технике.</p>
<p>Неудачный пуск горелки На дисплее появляется <b>"Неисправность"</b>, и на горелке загорается красный индикатор неисправности.</p>	<p>Нажать клавишу снятия сигнала неисправности на горелке. При отсутствии клавиши снятия сигнала неисправности выключить и снова включить сетевой выключатель (см. изображения на стр. 16 и далее). Если горелка снова не запускается, обратиться к обслуживающей вас фирме-специалисту по отопительной технике.</p>
<p>Регулятор тяги Vitoair неисправен.</p>	<p>Известить обслуживающую вас фирму-специалиста по отопительной технике. Нажать ручку настройки на моторе и вращать ее до упора через положение <b>(A)</b>.</p> 
<p>Электромотор смесителя неисправен.</p>	<p>Выполнить настройку смесителя вручную.</p>

## Что делать?

### В помещениях слишком тепло

Причина неисправности	Способ устранения неисправности
Неправильная настройка контроллера или устройства дистанционного управления.	Проверить и, при необходимости, исправить следующие настройки: <ul style="list-style-type: none"><li>■ Температура помещения (стр. 21)</li><li>■ Время (см. стр. 37)</li><li>■ Временная программа (см. стр. 23)</li><li>■ Проверить настройки на устройстве дистанционного управления (при наличии).</li></ul>  Отдельная инструкция по эксплуатации
На дисплее появляется " <b>Неисправность</b> ", и мигает красный индикатор неисправности.	Опросить вид неисправности, записать код неисправности и квитировать сигнал (см. стр. 42). При необходимости уведомить обслуживающую вас фирму-специалиста по отопительной технике.
Электромотор смесителя неисправен.	Выполнить настройку смесителя вручную.
Переключатель контроля дымовой трубы (см. главу "Включение отопительной установки") находится в положении  .	Закрыть крышку (см. стр. 9).

## Нет горячей воды

Причина неисправности	Способ устранения неисправности
Отопительная установка выключена.	<ul style="list-style-type: none"> <li>■ Включить сетевой выключатель (см. изображения на стр. 16).</li> <li>■ Включить главный выключатель при его наличии (за пределами котельной).</li> <li>■ Включить предохранитель в распределительном электрическом устройстве (предохранитель домового ввода).</li> </ul>
Неправильная настройка контроллера или устройства дистанционного управления.	<p>Проверить и, при необходимости, исправить следующие настройки:</p> <ul style="list-style-type: none"> <li>■ Приготовление горячей воды должно быть активировано (см. стр. 31).</li> <li>■ Температура горячей воды (стр. 30)</li> <li>■ Временная программа (см. стр. 31)</li> <li>■ Время (см. стр. 37)</li> <li>■ Проверить настройки на устройстве дистанционного управления (при наличии).</li> </ul> <p style="text-align: right;">  <span>Отдельная инструкция по эксплуатации</span> </p>
Отсутствует топливо.	<p>Жидкое топливо/сжиженный газ: Проверить запас топлива и, при необходимости, заказать доставку.</p> <p>Природный газ: Открыть запорный газовый кран. Обратиться на предприятие газоснабжения.</p>



## Что делать?

### Нет горячей воды (продолжение)

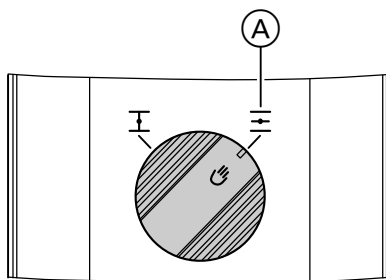
Причина неисправности	Способ устранения неисправности
Регулятор тяги Vitoair неисправен.	Известить обслуживающую вас фирму-специалиста по отопительной технике. Нажать ручку настройки на моторе и вращать ее до упора через положение  .
На дисплее появляется " <b>Неисправность</b> ", и мигает красный индикатор неисправности.	Опросить вид неисправности, записать код неисправности и квитировать сигнал (см. стр. 42). При необходимости уведомить обслуживающую вас фирму-специалиста по отопительной технике.



### Слишком горячая вода

Причина неисправности	Способ устранения неисправности
Неправильная настройка на контроллере.	Проверить и, при необходимости, откорректировать температуру горячей воды (см. стр. 30).
Приготовление горячей воды производится гелиоустановкой.	Проверить и, при необходимости, исправить настройки на контроллере гелиоустановки.  Отдельная инструкция по эксплуатации
Переключатель контроля дымовой трубы (см. главу "Включение отопительной установки") находится в положении  .	Закрыть крышку (см. стр. 9).



### На дисплее появляется "Центральное управл."

Причина неисправности	Способ устранения неисправности
Настройка режима работы и программы отпуска принимается отопительным контуром, для которого обслуживающей вас фирмой-специалистом по отопительной технике установлено "Центральное управление".	—

### Мигает "⚠" и на дисплее появляется "Неисправность"

Причина неисправности	Способ устранения неисправности
Неисправность отопительной установки	Выполнить действия, указанные на стр. 41.

### Мигает "🔧" и на дисплее появляется "Обслуживание"

Причина неисправности	Способ устранения неисправности
Достигнут срок техобслуживания, установленный обслуживающей вас фирмой-специалистом по отопительной технике.	Выполнить действия, указанные на стр. 40.

### На дисплее появляется "Управл. заблокировано"

Причина неисправности	Способ устранения неисправности
Управление этой функцией заблокировано.	Блокировку может снять обслуживающая вас фирма-специалист по отопительной технике.

## Что делать?

### На дисплее появляется "Внешн. переключение"

Причина неисправности	Способ устранения неисправности
Настроенный на контроллере режим работы был переключен внешним коммутационным устройством, например, модулем расширения EA1.	Устранение не требуется.

### На дисплее появляется "Внешняя программа"

Причина неисправности	Способ устранения неисправности
Настроенный на контроллере режим работы был переключен через внешний телекоммуникационный интерфейс Vitocom.	Режим работы может быть изменен.

## Уход за оборудованием

### Чистка

Оборудование можно чистить стандартным бытовым чистящим средством (но не абразивным). Поверхность панели управления можно очищать тканью из микроволокна.

### Осмотр и техническое обслуживание

Осмотр и техобслуживание отопительной установки предписано нормативными актами РФ..

Для обеспечения бесперебойного, энергосберегающего и экологически чистого режима отопления необходимо регулярно проводить техническое обслуживание. Не реже, чем раз в год, должно проводиться техобслуживание отопительной установки авторизованной фирмой по отопительной технике. Для этого лучше всего заключить с обслуживающей вас фирмой по отопительной технике договор на осмотр и обслуживание.

#### Водогрейный котел

По мере загрязнения водогрейного котла повышается температура отходящих газов, а следовательно повышаются и потери энергии. Поэтому каждый водогрейный котел подлежит ежегодной чистке.

#### Емкостный водонагреватель (при наличии)

Стандарты DIN 1988-8 и EN 806 предписывают провести первое техническое обслуживание или очистку не позднее, чем через два года после ввода в эксплуатацию, и затем проводить их по необходимости.

Очистку внутренних поверхностей емкостного водонагревателя, в том числе подключений контура водоразбора ГВС, разрешается производить только авторизованной специализированной фирме по отопительной технике.

Если в подающем трубопроводе холодной воды емкостного водонагревателя имеется устройство для обработки воды, например, шлюз или устройство для добавления присадок, то его наполнитель следует своевременно заменять. Просим соблюдать при этом указания изготовителя.

Дополнительно для Vitocell 100:

Рекомендуется поручать ежегодную проверку работоспособности расходного анода фирме по отопительной технике.

### Уход за оборудованием (продолжение)

Проверка работоспособности анода может проводиться без прекращения эксплуатации. Фирма по отопительной технике измеряет защитный ток с помощью тестера анода.

#### **Предохранительный клапан (емкостного водонагревателя)**

Пользователь или фирма по отопительной технике должны один раз в полгода приоткрытием рабочего органа проверять работоспособность предохранительного клапана. Имеется опасность загрязнения седла вентиля (см. руководство, предоставленное изготовителем вентиля).

#### **Фильтр для воды в контуре водоразбора ГВС (при наличии)**

В целях соблюдения санитарно-гигиенических норм:

- в неочищаемых фильтрах через каждые 6 месяцев следует заменять патрон фильтра (через каждые 2 месяца должен проводиться визуальный контроль)
- очищаемые фильтры следует подвергать промывке каждые 2 месяца.

Обзор меню

Расширенное меню

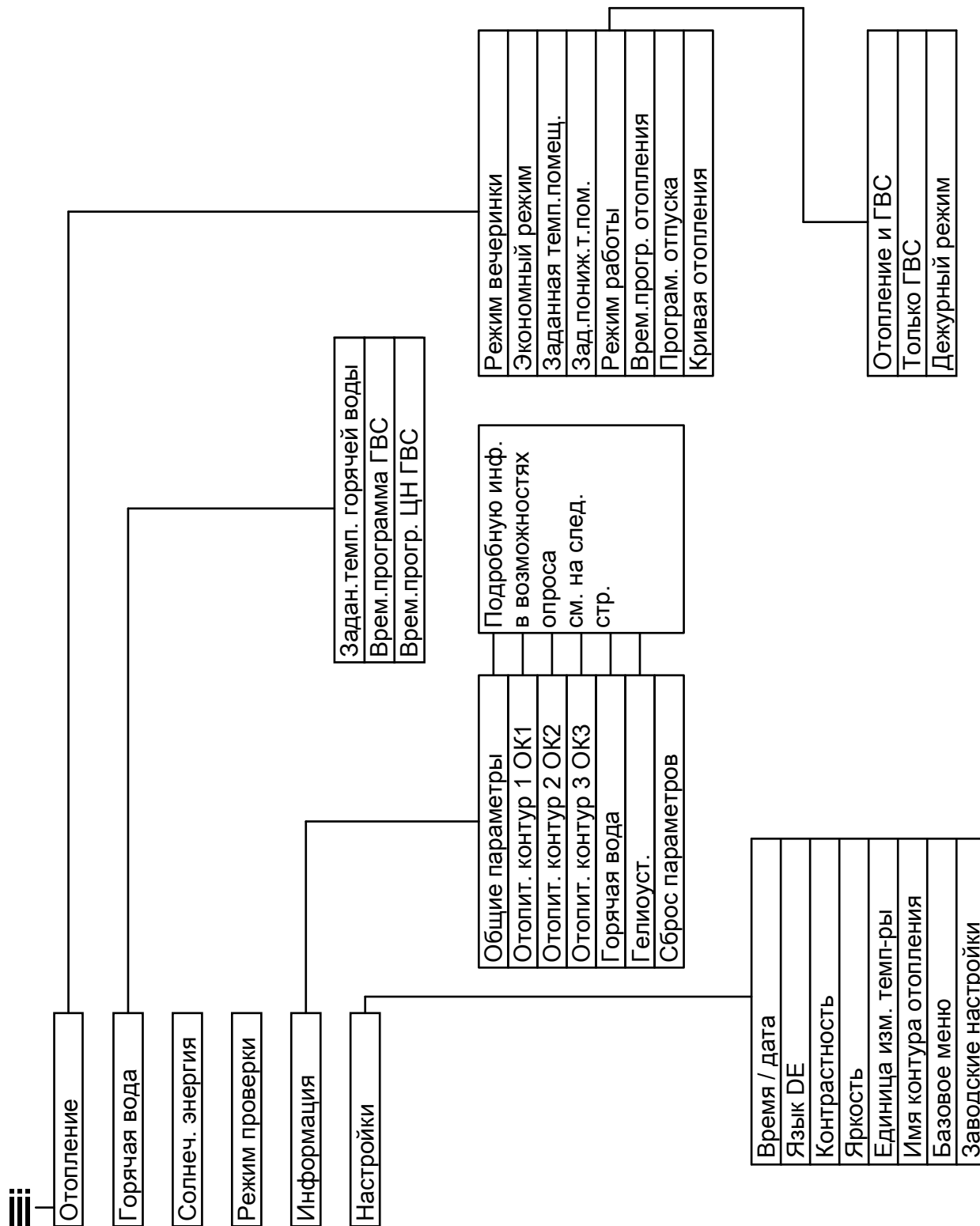

## Возможности опроса в расширенном меню

### Указание

В зависимости от комплектации вашей отопительной установки возможны не все приведенные опросы.

Для информации, отмеченной символом ►, возможно выполнить опрос подробных данных.

### Общие параметры

"Наруж. темп-ра"
"Темп-ра котла"
"Темп. уход. газов"
"Датчик 9"
"Горелка"
"Наработка"
"Горелка 1 ступ."
"Наработка"
"Горелка 2 ступ."
"Наработка"
"Расх.топлива"
"Подающий насос"
"Блок.др.приборов"
"Общий сигн.неисп."
"Номер абонента"
"Входы расш.ЕА1" ►
"Время"
"Дата"
"Сигнал точн.врем."

### Отопит. контур 1 (ОК1)

"Режим работы" ►
■ "Сушка бетонной стяжки"
■ "Внешн. переключение"
■ "Програм. отпуска"
■ "Внешняя программа"
■ "Режим вечеринки"
■ "Экономный режим"
■ "Отопление и ГВС"
■ "Только ГВС"
■ "Дежурный режим"
"Текущий режим работы:" ►
■ "Норм. режим отопления"
■ "Режим пониженной темп."
■ "Дежурный режим"
"Временная программа" ►
"Заданная темп.помещ."
"Темп. помещения"
"Зад.пониж.т.помещ."
"Зад.внеш.т.помещ."
"Зад.темп. вечерин."
"Наклон"
"Уровень"
"Насос от. контура"
"Програм. отпуска" ►

**Обзор меню (продолжение)**

**Отопит. контур 2, 3 (ОК2, ОК3)**

"Режим работы" ►
■ "Сушка бетонной стяжки"
■ "Внешн. переключение"
■ "Програм. отпуска"
■ "Внешняя программа"
■ "Режим вечеринки"
■ "Экономный режим"
■ "Отопление и ГВС"
■ "Только ГВС"
■ "Дежурный режим"
"Текущий режим работы:" ►
■ "Норм. режим отопления"
■ "Режим пониженной темп."
■ "Дежурный режим"
"Временная программа" ►
"Заданная темп.помещ."
"Темп. помещения"
"Зад.пониж.т.помещ."
"Зад.внеш.т.помещ."
"Зад.темп. вечерин."
"Наклон"
"Уровень"
"Насос от. контура"
"Смеситель"
"Темп. подачи"
"Програм. отпуска"►

**Горячая вода**

"Врем.программа ГВС" ►
"Врем. прогр. ЦН ГВС"►
"Темп. горяч. воды"
или
В сочетании с 2 датчиками температуры водонагревателя:
"Темп. ГВС сверху"
"Темп. ГВС внизу"
"Нас.загр. бойлера"
"Цирк. насос ГВС"

**Гелиоуст.**

"Темп. коллектора"
"ГВС - гелиоуст."
"Насос гелиоконт." (наработка)
"Солн.энергия,гистогр." ►
"Солнеч. энергия"
"Насос гелиоконт." (вкл/выкл)
или
"Обороты гелионасос"
"Подавление, ГВС"
"SM1 выход 22" (вкл/выкл)
"SM1 выход 22" (наработка)
"Датчик 7"
"Датчик 10"
"Подавлен. отопл."

### Пояснения к терминологии

#### Пониженный режим (пониженный режим отопления)

См. "Пониженный режим отопления".

#### Сушка здания

Например, обслуживающая вас специализированная фирма по отопительной технике для сушки нового здания или пристройки может активировать функцию **"Сушка бетонной стяжки"**. С помощью этой функции производится сушка бетонной стяжки по фиксированной временной программе (температурно-временной профиль) в соответствии со строительными нормами.

Функция сушки бетонной стяжки воздействует на все отопительные контуры со смесителем:

- Все помещения отапливаются согласно температурно-временному профилю. Выполненные вами настройки для отопления помещений не будут действовать на время сушки здания.
- Приготовление горячей воды выполняется (однако приоритетное включение отменяется).

#### Режим работы

С помощью этого режима определяется, производится ли отопление помещений и приготовление горячей воды или только приготовление горячей воды. Или отопление выключается с активацией функции защиты от замерзания.

Возможен выбор следующих режимов работы:

#### ■ "Отопление и ГВС"

Помещения отапливаются, идет приготовление горячей воды (зимний режим).

#### ■ "Только ГВС"

Идет приготовление горячей воды, без отопления помещений (летний режим).

#### ■ "Дежурный режим"

Защита от замерзания водогрейного котла и емкостного водонагревателя включена, без отопления помещений, без приготовления горячей воды.

#### Указание

*Режим работы для отопления помещений без приготовления горячей воды отсутствует. Если необходимо отопление помещений, то, как правило, требуется и горячая вода (зимний режим).*

*Если же вам все-таки нужно только отопление, выберите режим **"Отопление и ГВС"** и установите температуру горячей воды на 10 °C (см. главу "Настройка температуры горячей воды"). При этом не будет выполняться ненужный нагрев воды в контуре ГВС, а защита от замерзания емкостного водонагревателя тем не менее обеспечивается.*



## Пояснения к терминологии (продолжение)

### Текущий режим работы

В режиме "**Отопление и ГВС**" установка из текущего "Нормального режима отопления" (см. стр. 59) переключается в "Пониженный режим отопления" (см. стр. 60) и наоборот. Моменты переключения режима работы устанавливаются при настройке временной программы.

### Комплект привода смесителя для одного отопительного контура со смесителем

Модуль (принадлежность) для регулирования одного отопительного контура со смесителем.  
См. "Смеситель".

### Кривая отопления

Кривые отопления представляют собой зависимость между температурой окружающей среды, температурой помещения (заданное значение) и температурой котловой воды или температуры подачи (отопительного контура). Чем ниже наружная температура, тем выше температура котловой воды или температура подачи отопительного контура.

Чтобы при любой наружной температуре было возможно обеспечить достаточное количество тепла при минимальном расходе топлива, необходимо учесть особенности здания и отопительной установки. Для этого кривая отопления настраивается обслуживающей вас специализированной фирмой по отопительной технике.

### Указание

*Если в вашей отопительной установке имеются отопительные контуры со смесителем, то температура подачи для отопительного контура без смесителя превышает температуру подачи отопительного контура со смесителем на определенное устанавливаемое значение.*

Изображенные кривые отопления действительны при следующих настройках:

- уровень кривой отопления = 0
- нормальная температура помещения (заданное значение) = 20 °C

Пояснения к терминологии (продолжение)

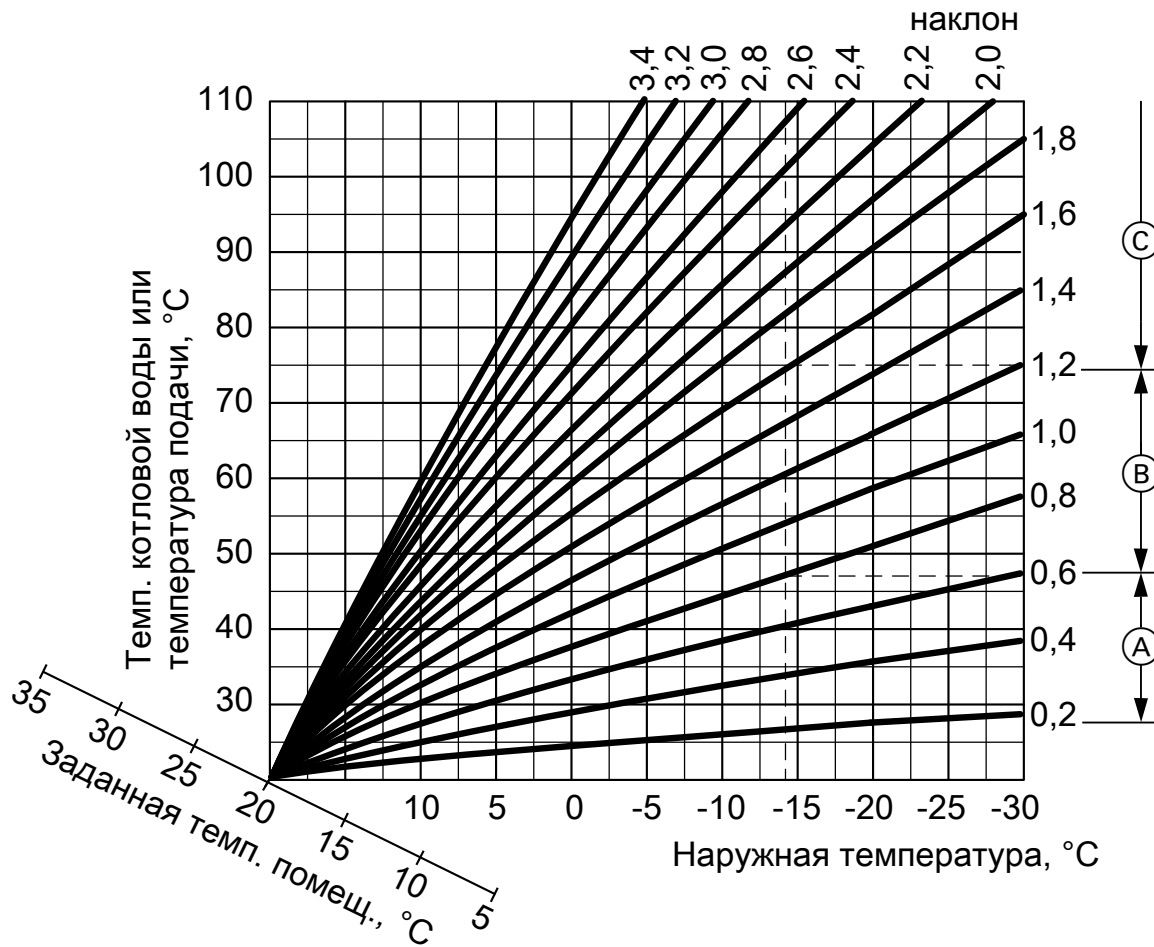

**Пример:**

Для наружной температуры  $-14^{\circ}\text{C}$ :

- Ⓐ Система внутриспольного отопления, наклон 0,2 - 0,8
- Ⓑ Низкотемпературная отопительная установка, наклон 0,8 - 1,6
- Ⓒ Отопительная установка с температурой котловой воды выше  $75^{\circ}\text{C}$ , наклон 1,6 - 2,0

## Пояснения к терминологии (продолжение)

Изготовителем установлен наклон = 1,4 и уровень = 0.

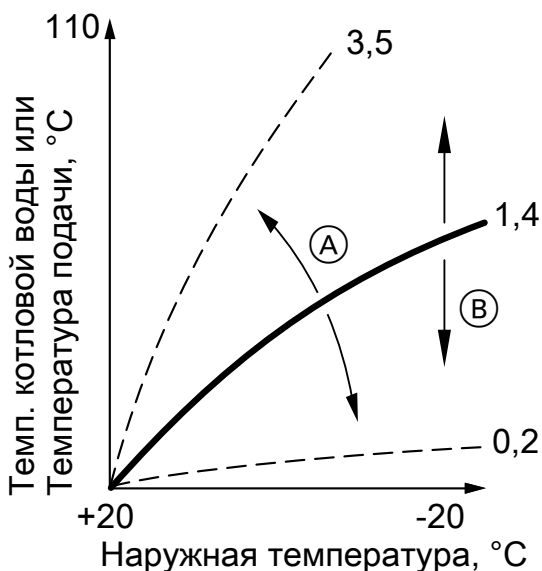

- Ⓐ Изменение наклона:  
Крутизна кривой отопления изменяется.
- Ⓑ Изменение уровня:  
Кривые отопления смещаются параллельно в вертикальном направлении.

### Отопительный контур

Отопительным контуром называется замкнутый контур между водогрейным котлом и радиаторами, в котором протекает теплоноситель.

Отопительная установка может содержать несколько отопительных контуров, например, один отопительный контур для ваших жилых помещений и один отопительный контур для помещений арендуемого жилья.

### Насос отопительного контура

Насос для обеспечения циркуляции теплоносителя в отопительном контуре.

### Фактическая температура

Температура в момент опроса, например, фактическая температура горячей воды.

### Смеситель

Смеситель смешивает подогретую в водогрейном котле воду с охлажденной водой, поступающей обратно из отопительного контура. Вода, охлажденная таким образом до необходимой температуры, подается насосом в отопительный контур. С помощью смесителя контроллер согласует температуру подачи отопительного контура с различными условиями, например, с изменением наружной температуры.

### Снижение температуры в ночное время

См. "Пониженный режим отопления".

### Нормальный режим отопления

В периоды времени, когда вы целый день находитесь дома, отапливайте помещения в нормальном режиме отопления. Периоды времени задаются с помощью временной программы для отопления помещений. В эти периоды времени помещения отапливаются с нормальной температурой.

### Пояснения к терминологии (продолжение)

#### **Нормальная температура помещения**

В периоды времени, когда вы целый день находитесь дома, установите нормальную температуру помещения (см. главу "Настройка температуры помещения").

#### **Режим эксплуатации с отбором воздуха для горения из помещения установки**

Воздух для горения всасывается из помещения, в котором установлен водогрейный котел.

#### **Режим эксплуатации с отбором воздуха для горения извне**

Воздух для горения всасывается за пределами здания.

#### **Пониженный режим отопления**

В периоды вашего отсутствия или ночью отапливайте помещения в пониженном режиме. Периоды времени задаются с помощью временной программы для отопления помещений. В течение этих периодов помещения отапливаются с пониженной температурой.

#### **Пониженная температура помещения**

На время вашего отсутствия или ночью установите пониженную температуру помещения (см. главу "Настройка температуры помещения"). Также см. "Пониженный режим отопления".

#### **Предохранительный клапан**

Прибор безопасности, который должен быть установлен обслуживающей вас фирмой-специалистом по отопительной технике в трубопровод холодной воды. Предохранительный клапан автоматически открывается, чтобы избежать чрезмерного подъема давления в емкостном водонагревателе.

#### **Насос контура гелиоустановки**

В сочетании с гелиоустановками. Насос контура гелиоустановки подает охлажденный теплоноситель из теплообменника емкостного водонагревателя в солнечные коллекторы.

#### **Заданная температура**

Температура, которая должна достигаться; например, заданное значение температуры горячей воды.

#### **Летний режим**

Режим работы **"Только ГВС"**. В теплое время года, т.е. когда не требуется отопление помещений, режим отопления может быть выключен. Водогрейный котел продолжает работать для приготовления горячей воды.

#### **Насос загрузки водонагревателя**

Насос для нагрева воды контура ГВС в емкостном водонагревателе.

**Пояснения к терминологии** (продолжение)**Фильтр для воды контура ГВС**

Прибор, удаляющий твердые вещества из воды контура ГВС. Фильтр для воды контура ГВС устанавливается в трубопровод холодной воды перед входом в емкостный водонагреватель или перед проточным водонагревателем.

**Режим погодозависимой теплогенерации**

В режиме погодозависимой теплогенерации температура подачи отопительной установки регулируется в зависимости от наружной температуры. В результате количество вырабатываемого тепла не превышает количество, необходимое для отопления помещений с установленной заданной температурой помещения. Наружная температура регистрируется датчиком, установленным снаружи здания, и передается на контроллер.

**Циркуляционный насос ГВС**

Циркуляционный насос ГВС перекачивает горячую воду в кольцевой трубопровод между емкостным водонагревателем и водоразборными точками (например, водяным краном). Таким образом, подача горячей воды к водоразборной точке обеспечивается в короткий срок.

## Предметный указатель

### Б

Базовое меню

- изменение.....36
  - управление.....10
- Блокировка управления.....12

### В

Ввод в эксплуатацию.....7, 18

Включение

- дежурный режим.....25
- Дежурный режим.....18
- контроль защиты от замерзания. 18
- летний режим.....25
- отопительная установка.....16
- отопление помещений.....11, 20
- приготовление горячей воды.....30
- функция экономии энергии (экономный режим).....27
- функция комфортного режима (режим вечеринки).....26
- функция экономии энергии.....28

Включение прибора.....17

Вода слишком горячая.....48

Восстановление заводских настроек.....37

В помещениях слишком тепло.....46

В помещениях слишком холодно....44

Временная программа

- для отопления помещений.....7
- для приготовления горячей воды..7
- для циркуляционного насоса ГВС.7
- настройка отопления помещений23
- настройка приготовления горячей воды.....31
- настройка циркуляционного насоса ГВС.....32

Время.....8, 37

■ приготовление горячей воды.....31

■ циклы отопления.....23

■ Циркуляционный насос ГВС.....32

Выбор отопительного контура.....20

Вывод из эксплуатации.....19

Выключение

- отопительная установка без контроля защиты от замерзания.....19
  - отопительная установка с контролем защиты от замерзания.....18
  - отопление помещений.....25
  - приготовление горячей воды.....34
  - программа отпуска.....29
  - функция комфортного режима...26
  - экономный режим.....27
- Выход
- приготовление горячей воды.....34
  - программа отпуска.....29
  - экономный режим.....27

### Г

Гелиоустановка.....39

Глоссарий.....56

Горячая вода.....48

### Д

Дата.....8, 37

Дежурный режим.....18, 25, 34, 56

Дистанционное управление.....9

Дневная температура (нормальная температура помещения).....7, 11

Договор о проведении технического обслуживания.....51

### Е

Единица измерения температуры. .37

### З

Заводская настройка.....7

Заводские настройки.....37

Заданная температура.....60

Зимний режим.....56

### И

Изменение отопительной характеристики водогрейного котла.....24

Индикатор неисправности.....49

**Предметный указатель** (продолжение)

Индикация неисправности.....	12	Настройка температуры помещения	
Индикация техобслуживания.....	12	■ для нормального режима отопления.....	21
<b>К</b>		Настройка языка.....	37
Клавиши.....	9	Настройка яркости.....	35
Комплект привода смесителя.....	57	Настройки	
Контроль защиты от замерзания.....	7, 12, 18, 25, 34	■ для отопления помещений....	11, 20
Кривая отопления		■ для приготовления горячей воды	30
■ настройка.....	24	Настройки температуры помещения	
■ пояснение.....	57	■ для пониженного режима отопления.....	22
<b>Л</b>		Нет горячей воды.....	47
Летний режим.....	25, 56, 60	Нормальная температура помещения (дневная температура).....	7, 11, 21
<b>М</b>		Нормальный режим отопления.....	7, 21, 59, 60
Манометр.....	17	Ночная температура (пониженная температура помещения).....	7
Меню		<b>О</b>	
■ базовое меню.....	10	Обозначение отопительных контуров.....	35
■ органы управления и индикации.	10	Обслуживание.....	49
■ расширенное меню.....	12	Опрос	
■ справка.....	10	■ гелиоустановка.....	39
■ структура.....	53	■ информация.....	39
<b>Н</b>		■ режимы работы.....	39
Название для отопительных контуров.....	35	■ сигнал неисправности.....	41
Наклон.....	24, 57	■ сигнал техобслуживания.....	40
Насос		■ температура.....	39
■ водонагреватель.....	60	Опрос информации.....	39
■ контур гелиоустановки.....	60	Опрос режимов работы.....	39
■ отопительный контур.....	59	Опрос фактической температуры...39	
■ циркуляция.....	61	Органы индикации.....	11
Насос загрузки водонагревателя....	60	■ тип GW1B и GW2B.....	16
Насос контура гелиоустановки.....	60	■ тип GW4B.....	17
Насос отопительного контура.....	59	Органы управления	
Настройка контрастности.....	35	■ тип GW1B и GW2B.....	16
Настройка программ		■ тип GW4B.....	17
■ для отопления помещений.....	23	Органы управления и индикации.....	9
■ для приготовления горячей воды	31	Осмотр.....	51
■ для циркуляционного насоса ГВС	32		
Настройка температуры горячей воды.....	30		

## Предметный указатель (продолжение)

Отопительная установка		Приготовление горячей воды	7
■ включение.....	17	■ включение.....	30
■ выключение.....	18	■ временная программа.....	31
Отопительный контур.....	59	■ временная программа для циркуляционного насоса ГВС.....	32
Отопительный контур со смесителем.....	57	■ выключение.....	34
Отопление без приготовления горячей воды.....	34	■ заводская настройка.....	7
Отопление и ГВС.....	7	■ необходимые настройки.....	30
Отопление помещений	12	■ режим работы.....	31
■ включение.....	11, 20	■ температура горячей воды.....	30
■ временная программа.....	23	Приготовление горячей воды вне временной программы.....	32
■ выбор отопительного контура.....	20	Программа отпуска	28
■ выключение.....	25	■ включение.....	28
■ заводская настройка.....	7	■ отмена.....	29
■ необходимые настройки.....	20	■ удаление.....	29
■ режим работы.....	11, 22	Процесс управления.....	13
■ температура помещения.....	11, 21	Прочие настройки.....	37
■ удаление цикла.....	24		
		<b>Р</b>	
<b>П</b>		Расширенное меню	
Панель управления.....	9	■ управление.....	12
Первичный ввод в эксплуатацию.....	7	Режим вечеринки	
Переход на зимнее / летнее время. .	7	■ включение.....	26
Переход на зимнее время.....	7	■ выход.....	26
Переход на летнее время.....	7	Режим отопления	
Подсветка дисплея.....	35	■ настройка.....	11, 22
Пониженная температура помещения.....	22, 60	■ нормальный.....	21, 59
Пониженный режим.....	56, 60	■ пониженный.....	22, 60
Пониженный режим отопления...7, 60		Режим погодозависимой теплогенерации.....	61
Пояснения к терминологии.....	56	Режим проверки.....	43
Предварительная настройка изготовителем.....	7	Режим проверки дымовой трубы...43	
Предохранительный клапан.....	60	Режим работы	
		■ дежурный режим.....	11
		■ отопление и ГВС.....	11
		■ отопление помещений.....	11, 22
		■ Пояснения терминологии.....	56
		■ приготовление горячей воды.....	31
		■ только ГВС.....	11
		■ только горячая вода.....	60



**Предметный указатель** (продолжение)

Режим эксплуатации с отбором воздуха для горения извне.....	60	Техобслуживание.....	51
Режим эксплуатации с отбором воздуха для горения из помещения установки.....	60	Техосмотр.....	51
		Только отопление.....	34
<b>С</b>		<b>У</b>	
Сбой электропитания.....	8	Указания по очистке.....	51
Сброс.....	37	Управление.....	9
Сброс параметров.....	39	■ меню.....	10
Сброс расхода топлива.....	39	■ процедура.....	13
Сброс часов наработки.....	39	■ Элементы управления.....	9
Сигнал неисправности		Управление заблокировано 12, 49, 50	
■ вызов (квитированный).....	42	Уровень.....	24, 57
■ квитирование.....	41	Устранение неисправностей.....	44
■ опрос.....	41	Уход за оборудованием.....	51
Сигнал техобслуживания		<b>Ф</b>	
■ вызов (квитированный).....	41	Фактическая температура.....	59
■ квитирование.....	40	Фильтр.....	61
■ опрос.....	40	Фильтр для воды контура ГВС.....	61
Символы на дисплее.....	11	Функции управления.....	13
Слишком холодная вода.....	47	Функция комфортного режима.....	26
Смеситель.....	59	Функция сушки бетонной стяжки.....	56
Снижение температуры в ночное время.....	59	<b>Х</b>	
Сообщение о готовности.....	7	Холодные помещения.....	44
Справка.....	10	<b>Ц</b>	
Сушка бетонной стяжки .....	20	Цикл	
Сушка здания.....	20, 56	■ настройка отопления помещений	23
<b>Т</b>		■ настройка приготовления горячей воды.....	31
Текущий режим работы.....	57	■ настройка циркуляционного насоса ГВС.....	32
Температура		■ Отопление помещений, удаление.....	24
■ горячая вода.....	30	■ приготовление горячей воды, удаление.....	32
■ заданная температура.....	60	■ циркуляционный насос ГВС, удаление.....	33
■ нормальная температура помещения.....	11, 21	Циклы отопления.....	23
■ опрос.....	39	Циркуляционный насос ГВС	61
■ пониженная температура помещения.....	22	■ временная программа.....	32
■ фактическая температура.....	59	■ удаление цикла.....	33
Теплые помещения.....	46		
Техническое обслуживание.....	51		

## Предметный указатель

### Предметный указатель (продолжение)

<b>Ч</b>		Экранная заставка.....13
Чистка.....51		Элементы управления.....9
<b>Э</b>		
Экономия энергии		
■ программа отпуска.....28		
■ экономный режим.....27		
Экономный режим		
■ включение.....27		
■ ВЫХОД.....27		



## Указание относительно области действия инструкции

### Заводской №:

7441812

7441826

7441813

## К кому обращаться за консультациями

По вопросам обслуживания и ремонта Вашей установки обратитесь, пожалуйста, в специализированную фирму. Ближайшие к Вам специализированные фирмы Вы можете найти на сайте [www.viessmann.com](http://www.viessmann.com) в интернете.

ТОВ "Віссманн"  
вул. Димитрова, 5 корп. 10-А  
03680, м.Київ, Україна  
тел. +38 044 4619841  
факс. +38 044 4619843

Viessmann Group  
ООО "Виссманн"  
г. Москва  
тел. +7 (495) 663 21 11  
факс. +7 (495) 663 21 12  
[www.viessmann.ru](http://www.viessmann.ru)

5599 671 GUS Оставляем за собой право на технические изменения.



Отпечатано на экологически чистой бумаге,  
отбеленной без добавления хлора.