



Произведено по технологии: VALTEC s.r.l., Via Pietro Cossa, 2, 25135-Brescia, ITALY  
Изготовитель: Shanghai Beek Controls Co.,Ltd ; ADD: Room 640, Building 1, No.388 Xinfu Road,  
Minhang District, Shanghai, China

EAC



## КОМНАТНЫЙ ДВУХКОНТУРНЫЙ WIFI-ХРОНОТЕРМОСТАТ

Модель: **VT.AC713**

**ПАСПОРТ ПС-46931**

Паспорт разработан в соответствии с требованиями ГОСТ 2.601-2019

## 1. Назначение и область применения

**1.1.** Комнатный двухконтурный WIFI-хронотермостат VT.AC713 (далее - термостат) предназначен для автоматического регулирования температуры в двух отопительных контурах обслуживаемого помещения путём подачи управляющих сигналов на элементы управления климатических систем (теплогенератор, сервопривод, насос, вентилятор и т.п.).

**1.2.** Термостат оснащен встроенным и выносным датчиками температуры и двумя электромагнитными реле, что позволяет регулировать температуру в двух независимых отопительных контурах (например, в контуре радиаторного отопления и контуре теплого пола).

**1.3.** В термостат интегрирован WIFI-модуль, который обеспечивает возможность управления температурой дистанционно при помощи мобильного устройства. Приложение для мобильных устройств Valtec «Heat Control» доступно для загрузки в Google Play Market и Apple Store.

**1.4.** Термостат дает возможность недельного программирования температурных режимов с разделением каждых суток на 6 временных периодов для одного из отопительных контуров. Разбивка на периоды, установленная в устройстве по умолчанию, приведена в таблице:

Период 1	Период 2	Период 3	Период 4	Период 5	Период 6
6.00-7.59	8.00-11.29	11.30-12.29	12.30-17.29	17.30-21.59	22.00-5.59
					
Проснулись	Ушли на работу	Пришли на обед	Ушли с обеда	Вернулись с работы	Сон

Заводская установка временных периодов может изменяться пользователем.

**1.5.** Монтаж термостата предусмотрен в стандартную монтажную коробку для скрытой проводки.

**1.6.** Хронотермостат может выполнять следующие основные функции:

- поддержание температуры в двух независимых отопительных контурах обслуживаемого помещения на основании показаний встроенного и выносного датчиков температуры;
- суточное и недельное программирование температурных режимов для одного отопительного контура (например, контура радиаторного отопления) и поддержание постоянной заданной температуры во втором контуре (например, в контуре теплого пола);
- возможность программного отключения одного из отопительных контуров;
- управление исполнительными устройствами посредством двух электромагнитных реле: с нормально открытой (НО) / нормально закрытой (НЗ) группой контактов для первого контура отопления (встроенный датчик) и нормально открытого (НО) контакта для второго контура отопления (выносной датчик);
- возможность переназначения (программной инверсии) контактов реле второго контура
- подключение к WIFI-сети 2,4 ГГц, обеспечивающее возможность управления хронотермостатом посредством мобильного устройства с операционной системой Android или iOS;
- настройка, управление и контроль работы термостата с лицевой панели устройства и дистанционно посредством мобильного приложения;
- поддержание режима защиты от замерзания;
- настройка зоны нечувствительности (величины гистерезиса) между температурами размыкания и замыкания контактов управляющих реле;
- калибровка показаний датчиков температуры по показаниям контрольного термометра (компенсация погрешности измерений температуры);
- местная (экранная) и дистанционная (на мобильном устройстве) индикация режимов работы, времени, текущей и заданной температуры отопительных контуров;
- подсветка дисплея;
- блокировка настроек для защиты от несанкционированного доступа.

## 2. Технические характеристики

№	Наименование	Ед. изм.	Значение
1	Напряжение питания	В	220...240AC
2	Частота сети питания	Гц	50
3	Потребляемая мощность	Вт	0,3
4	Максимальный ток коммутации каждого реле	А	3
5	Диапазон регулирования температуры в контурах отопления	°С	+5...+99
6	Погрешность измерения температуры	°С	±1,0
7	Настраиваемый гистерезис	°С	+1...+9
8	Диапазон рабочих температур окружающей среды	°С	-5...+50
9	Степень защиты корпуса		IP20
10	Тип датчиков температуры		NTC
11	Период программирования для одного отопительного контура	Сутки / неделя	7/1
12	Частота WIFI канала	ГГц	2,4
13	Радиочастотный диапазон	МГц	2412...2462
14	Мощность передатчика	дБм	802.11b: 17±1 802.11g: 14±1 802.11n: 14±1
15	Материал корпуса	Самозатухающие поликарбонат, АБС-пластик	
16	Способ монтажа	Встраиваемый (для скрытой проводки)	
17	Длина кабеля выносного датчика температуры	м	3
18	Габаритные размеры	мм	86x86x46
19	Рекомендуемый тип монтажных коробок	K201 УХЛ4; D68	
20	Средний полный срок службы	лет	15

### 3. Комплект поставки



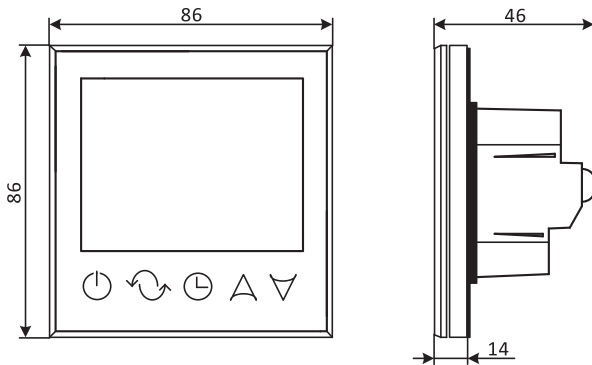

№	Наименование	Количество
1	Комнатный двухконтурный WIFI-Хронотермостат	1 шт.
2	Выносной датчик температуры с кабелем	1 шт./3м
3	Паспорт	1 шт.
4	Винты крепления к монтажной коробке	2 шт.
5	Упаковка	1 шт.

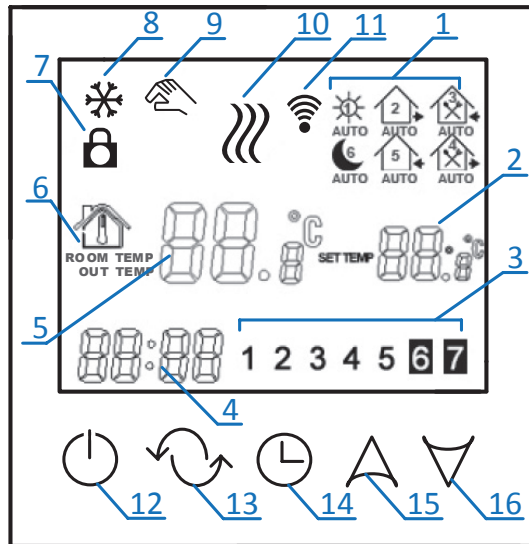

### 4. Габаритные размеры



## 5. Индикация и управление



Поз.	Символ	Назначение	Примечание
1		Первый период суток	6.00-7.59 <sup>1</sup> «Проснулись»
		Второй период суток	8.00-11.29 <sup>1</sup> «Ушли на работу»
		Третий период суток	11.30-12.29 <sup>1</sup> «Пришли на обед»
		Четвертый период суток	12.30-16.59 <sup>1</sup> «Ушли с обеда»
		Пятый период суток	17.00-21.59 <sup>1</sup> «Вернулись с работы»
		Шестой период суток	22.00-5.59 <sup>1</sup> «Сон»
2		Индикация заданной температуры	Отображается заданная для режима температура
3	<b>1 2 3 4 5 6 7</b>	Индикация текущего дня недели	Режимы программирования: 1. 5 рабочих дней, 2 выходных <sup>1</sup> ; 2. 6 рабочих дней, 1 выходной; 3. 7 рабочих дней
4		Индикация текущего времени	
5		Индикация текущей температуры	
6		Индикатор датчика температуры	«ROOM» - встроенный датчик, «OUT» - выносной

Поз.	Символ	Назначение	Примечание
7		Индикация включенной блокировки	Отображается при включённой блокировке кнопок
8		Индикация режима защиты от заморозки	Прибор поддерживает температуру не ниже +5°C
9		Индикатор режима ручного управления	Поддерживается заданная вручную температура; если значок мигает - прибор поддерживает температуру, заданную вручную до конца периода, затем работает по программе
10		Индикация подачи команды на нагрев	Управляющий контакт одного из контуров отопления сработал
11		Индикатор работы WIFI-модуля	Значок мерцает – нет подключения к сети; горит постоянно – прибор подключился к WIFI
12		Кнопка включения / выключения	
13		Кнопка выбора режимов работы	- ручное управление - временное ручное управление - автоматическое управление; - установка периодов (нажать и удерживать более 5 сек)
14		Кнопка смены экрана контура отопления и установки времени	Однократное нажатие – переход на экран второго контура; при удерживании более 5 сек. – установка времени на термостате
15		Кнопка перехода вверх	Плюс / вперед
16		Кнопка перехода вниз	Минус / назад

Примечание: 1 - по умолчанию



## 6. Указания по монтажу и подключению прибора

### 6.1. Общие требования

**6.1.1.** Хронотермостат должен быть установлен на стене со свободным воздушным обращением вокруг него. Не следует устанавливать прибор на наружную стену. Рекомендуемая высота установки 0,3...1,5 м от пола.

**6.1.2.** Хронотермостат следует устанавливать в местах, не подверженных воздействию сквозняков, тепловых излучений и прямых солнечных лучей.

**6.1.3.** Подключение, установка и техническое обслуживание термостата должны производиться квалифицированными специалистами, изучившими настоящий паспорт.

### 6.2. Подключение прибора

**6.2.1.** Электрические подключения производятся с тыльной стороны устройства к клеммной колодке в соответствии с электрической схемой, приведённой на рисунке 1. Контур 1 осуществляет работу по встроенному датчику температуры, а контур 2 – по выносному.

**6.2.2.** Для подключения нормально-закрытых сервоприводов с питанием ~220 В устанавливается перемычка между клеммами 1, 3 и 8 для подачи фазного провода на общие контакты управляющих реле. Сервопривод контура 1 подключается к 2 и 4 клеммам, контура 2 – к 2 и 9 клеммам (рис. 2).



Рис. 1



Рис. 2

**6.2.3.** В случае работы с нормально–открытыми сервоприводами, подключение привода контура 1 производится к клеммам 2 и 5, подключение привода контура 2 – к клеммам 2 и 9. При этом необходимо в расширенных настройках термостата установить инверсию управляющего контакта реле контура 2 (в параметре OPt установить значение «01»), (рис. 3).

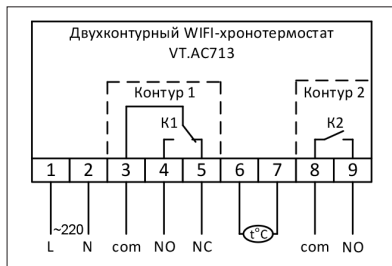
**6.2.4.** При работе с сервоприводами с напряжением питания 24 В используется дополнительный трансформатор 220/24 В, подключаемый в соответствии с приведёнными *на рисунке 4* схемами:

**6.2.5.** При работе хронотермостата совместно с зональным коммуникатором VT.ZC8.0 переключки между 1, 3 и 8 клеммами не устанавливаются, для подключения используются только беспотенциальные контакты (сигналы типа «сухой контакт»).

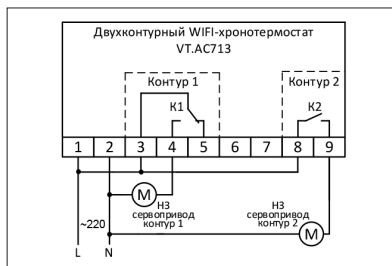

Рис. 3



Рис. 4

**6.2.6.** В качестве нагрузки может выступать любое оборудование с потребляемым током до 3А и мощностью до 0,65 КВт на каждом контуре.

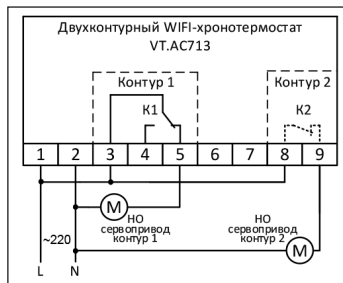
**6.2.7.** Во избежание наводок, кабель выносного датчика, подключаемого к клеммам 6 и 7 термостата, не должен прокладываться в одном канале с силовыми кабелями.

### **6.3. Установка прибора**

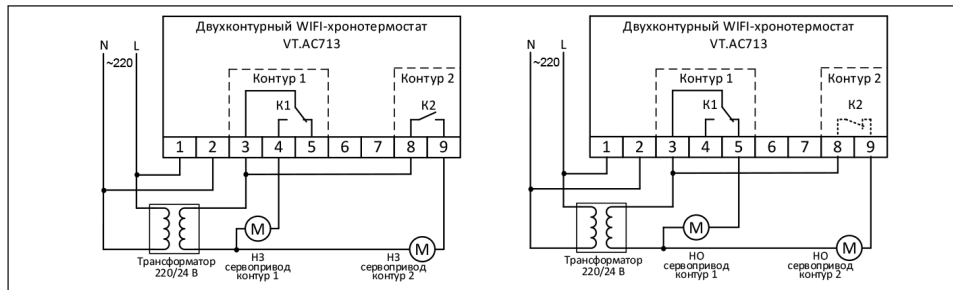
**6.3.1.** Отсоедините переднюю панель от монтажной пластины с клеммной колодкой – для этого слегка оттяните и сдвиньте вниз тыльную часть устройства, тогда крючки металлической монтажной пластины выйдут из пазов передней панели термостата и устройство можно будет разъединить на две части, предоставив доступ к крепежным отверстиям монтажной пластины *(рис. 5)*.

**6.3.2.** С помощью двух винтов прикрепите монтажную пластину к монтажной коробке *(рис. 6)*.

**6.3.3.** Установите обратно переднюю панель на закрепленную монтажную пластину таким образом, чтобы 4 крючка монтажной пластины попали в отверстия и при сдвиге вниз до упора вошли в пазы передней панели *(рис. 7)*.

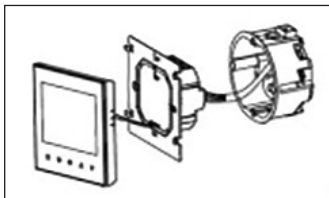

*Рис. 5*

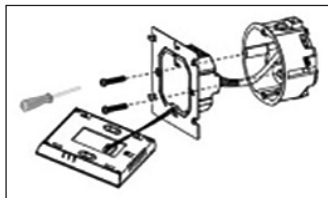

*Рис. 6*

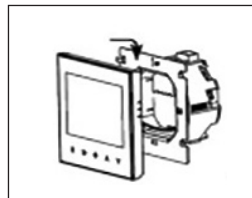





*Рис. 7*

## 7. Настройка





### 7.1. Включение / выключение прибора.



**7.1.1.** Для включения прибора нажмите кнопку . Повторное нажатие этой кнопки выключит прибор. При этом, если в настройках активирован режим защиты от замерзания помещения, защита будет поддерживаться и в отключенном состоянии.

### 7.2. Установка текущего времени и дня недели

**7.2.1.** Для установки даты и времени нажмите и удерживайте кнопку  более 5 секунд, после чего станет доступно изменение текущего времени и дня недели. Изменяемый параметр на экране мерцает. Корректировка параметров производится с помощью нажатия кнопок  и , переход между параметрами – нажатием кнопки .



### 7.3. Блокировка кнопок

**7.3.1.** Для блокировки кнопок и защиты от несанкционированного изменения настроек термостата, удерживая кнопку  нажмите однократно кнопку  – на экране появится символ . После установки блокировки символ  начинает мерцать при любом воздействии на кнопки, за исключением кнопки включения / отключения термостата.

**7.3.2.** Для разблокировки используется та же комбинация кнопок – удерживая кнопку  нажать кнопку  (блокировка снимается, когда значок  исчезает с экрана).

### 7.4 Переключение экранов и режимов работы

**7.4.1.** При работе термостата с двумя отопительными контурами для контура 1, функционирующего по встроенному датчику температуры, возможно использовать как автоматический, так и ручной режимы управления; для контура 2 – ручной режим установки целевой температуры.

Одновременно на дисплее термостата отображается экран одного отопительного контура. Переключение между экранами контуров производится однократным кратковременным нажатием кнопки . При этом, основным является экран первого контура, а экран второго контура индицируется на дисплее, пока на нем производятся изменения. Термостат автоматически переключается на экран первого контура после 10-ти секунд бездействия или по нажатию кнопки .





Отображение экрана контура отопления контролируется по состоянию значка . Где:



- «ROOM TEMP» – экран контура отопления 1,
- «OUT TEMP» – экран контура отопления 2.

**7.4.2.** Переключение контура отопления 1 с ручного на автоматический режим работы и обратно осуществляется однократным кратковременным нажатием кнопки .



Второй контур отопления при этом работает в режиме заданной вручную постоянной температуры.

**7.4.3.** В ручном режиме работы на экране отображается значок  и термостат поддерживает постоянную температуру, заданную пользователем вручную кнопками  и .

**7.4.4.** При работе устройства в автоматическом режиме на экране термостата отображается один из символов запрограммированного суточного периода.

**7.4.5.** Во время работы хронотермостата в автоматическом режиме в любой момент времени можно задать ручную необходимую температуру кнопками  и  (при этом значок  начинает мерцать), которая будет держаться до окончания текущего периода. Далее термостат снова перейдет в режим автоматической работы по заданной программе. Примечание: в случае, если в расширенных настройках выбран только один рабочий отопительный контур (параметр SEN, значение «00» или «01») – термостат условно принимает выбранный контур отопления в качестве основного, к которому можно применить как ручной, так и автоматический режим работы с запрограммированными температурными периодами.





## **7.5. Программирование температурных режимов**

**7.5.1.** Для входа в режим программирования температурных режимов нажмите и удерживайте более 5 секунд кнопку . На дисплее отобразится надпись «loop». Кнопками  и  можно выбрать количество рабочих дней в неделе:



- 12345 – рабочие дни с понедельника по пятницу, суббота и воскресенье – выходные;
- 123456 – рабочие дни с понедельника по субботу, воскресенье – выходной;
- 1234567 – рабочие дни с понедельника по воскресенье.

В рабочие дни хронотермостат регулирует температуру по шести периодам, в выходные – по двум.

**7.5.2.** Для настройки температуры каждого периода во время индикации «loop 12345 (123456 / 1234567)» нажмите кнопку .

**7.5.3.** Для настройки времени начала периода и его температуры нажимайте кнопку  (при этом выбранное для корректировки значение начинает мерцать), корректировка параметров производится кнопками  и . Переход к следующему периоду – нажатием кнопки .

## 7.6. Режим расширенных настроек

**7.6.1.** Для входа в режим расширенных настроек при выключенном приборе нажмите и удерживайте кнопку , затем нажмите . Для перехода между настройками используйте кнопку .

### 7.6.2. Перечень расширенных настроек хронотермостата

<b>SEN</b>	Выбор рабочего датчика	С помощью кнопок и выберите одно из следующих значений: «00» – рабочим назначается встроенный датчик, термостат управляет только контуром отопления 1 (контур 2 отключен); «01» – рабочим назначается выносной датчик, термостат управляет только контуром отопления 2 (контур 1 отключен); «02» – управление двумя контурами отопления. <b>Заводская настройка: «02».</b>
<b>OSV</b>	Установка температуры контура 2 (при SEN=02)	С помощью кнопок и выберите целевое значение для температуры контура отопления 2 (контур выносного датчика). <b>Заводская настройка: 30°C.</b>
<b>dIF</b>	Гистерезис контура выносного датчика	С помощью кнопок и настройте величину гистерезиса (зону нечувствительности между температурами размыкания и замыкания контактов) для контура 2. Увеличение гистерезиса уменьшает количество включений привода, но снижает точность поддержания температуры. Диапазон настройки: 1...9°C. <b>Заводская настройка: 2 °C.</b>
<b>SVH</b>	Установка максимальной температуры	С помощью кнопок и выберите значение максимальной температуры уставки термостата. Диапазон настройки: 5...99°C. <b>Заводская настройка: 35°C.</b>
<b>SVL</b>	Установка минимальной температуры	С помощью кнопок и выберите значение минимальной температуры уставки термостата. Диапазон настройки: 5...99°C. <b>Заводская настройка: 5°C.</b>

<b>AdJ</b>	Корректировка показаний встроенного датчика температуры	С помощью кнопок и откорректируйте показания температурного датчика контура 1 по данным контрольного термометра. Диапазон настройки: -5...5°C с шагом 1,0°C. <b>Заводская настройка: 0,0°C.</b>
<b>FrE</b>	Включение / выключение режима защиты от замерзания	С помощью кнопок и выставите необходимый режим: «00» – защита от замерзания выключена; «01» – защита от замерзания включена. <b>Заводская настройка: «00».</b>
<b>Pon</b>	Выбор режима включения после сброса питания термостата	С помощью кнопок и выставите необходимый режим: «00» – после восстановления питания термостат находится в выключенном состоянии; «01» – после восстановления питания термостат будет в том же состоянии, в котором он был до потери питания (выключен или включен). <b>Заводская настройка: «00».</b>
<b>dF1</b>	Гистерезис контура встроенного датчика	С помощью кнопок и настройте величину гистерезиса (зону нечувствительности между температурами размыкания и замыкания контактов) для контура 1. Увеличение гистерезиса уменьшает количество включений привода, но снижает точность поддержания температуры. Диапазон настройки: 1...9°C. <b>Заводская настройка: 2°C.</b>
<b>SCE</b>	Корректировка показаний выносного датчика температуры	С помощью кнопок и откорректируйте показания температурного датчика контура 2 по данным контрольного термометра. Диапазон настройки: -5...5°C с шагом 1,0°C. <b>Заводская настройка: 0,0°C.</b>
<b>OPt</b>	Функция переназначения (инверсии) контактов реле контура выносного датчика	С помощью кнопок и выберите одно из следующих значений: «00» – клемма 9 – нормально-открытый контакт (NO); «01» – клемма 9 – нормально-закрытый контакт (NC). <b>Заводская настройка: «00».</b>
<b>FAC</b>	Возврат к заводским настройкам и режим поиска сети WIFI	С помощью кнопок и выставите необходимый режим: «00» – возврат к заводским настройкам термостата; «08» – работа термостата в текущем режиме; «10» или «32» - режим поиска сети WIFI при следующем включении термостата через вход в расширенные настройки.

**7.6.3.** Выход из режима расширенных настроек в рабочий режим осуществляется нажатием кнопки  на последнем параметре «FAC», либо выключением и повторным включением термостата путем нажатия кнопки .

**7.6.4.** Код ошибки: «Er» – обрыв или короткое замыкание датчика температуры.

### **7.7. Характеристика выносного датчика температуры (L=22; D=7)**

Температура, °C	Сопrotивление, кОм
5	22050
10	17960
20	12091
30	8312
40	5827

## **8. Работа с WIFI и мобильным приложением Valtec «Heat Control»**

### **8.1. Установка приложения**

**8.1.1.** Скачайте и установите приложение на мобильное устройство, используя Google Play Market или Apple Store. Найти приложение через поиск можно по ключевым словам: «valtec», «vt», «heat control», «heatcontrol».



### **8.2. Параметры WIFI и настройка WIFI-модуля хронотермостата**





**8.2.1.** Убедитесь в следующем:

- частота WIFI-канала 2,4 ГГц;
- в названии и пароле используемой WIFI-сети присутствуют только латинские буквы и цифры, нет пробелов, знаков препинания или специальных символов;
- длина пароля не превышает 32-х знаков. Пароль не должен быть пустым.

**8.2.2.** Подключитесь с мобильного устройства к сети WIFI, в которой будет работать термостат. При этом необходимо отключить передачу данных на мобильном устройстве по 3G/4G, а также активировать режим геолокации устройства.



**8.2.3.** Войдите в режим расширенных настроек хронотермостата (при выключенном приборе нажмите и удерживайте кнопку , затем нажмите ).

**8.2.4.** Кнопкой  выберите параметр настроек «FAC» и установите кнопкой  значение «10» или «32», нажмите кнопку выключения . Затем повторно войдите в режим расширенных настроек. Термостат запустится в рабочем режиме с активным поиском сети WIFI – символ  начнет ускоренно мерцать.

### **8.3. Настройка мобильного приложения**

**8.3.1.** Запустите приложение Valtec «Heat Control». После загрузки приложения появится окно «Термостаты». Нажмите кнопку «Сеть» для настройки WIFI-соединения (рис. 8).

**8.3.2.** В появившемся окне «Новое устройство» в поле «WIFI Сеть» определяется название используемой сети. В поле «WIFI пароль» необходимо ввести пароль для подключения к сети. Нажмите кнопку «Установить соединение» внизу экрана (рис. 9). При корректном подключении символ  на дисплее термостата перестанет мерцать и будет гореть постоянно.



Рис. 8



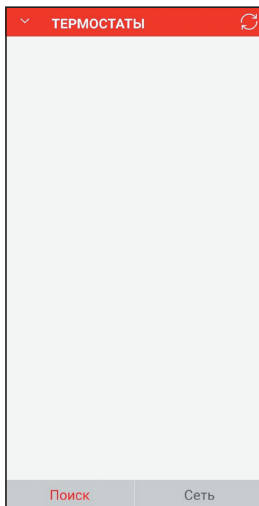

Рис. 9

**8.3.3.** Нажатием на значок  вернуться в окно «Термостаты» и выберите «Поиск». Обновите окно «Поиск устройств» путем нажатия на значок . В списке появится новый термостат, который можно выбрать нажатием, после чего он появится в окне «Термостаты» (рис. 10).

**8.3.4.** Длительное нажатие на поле с наименованием термостата вызовет меню редактирования, в котором можно переименовать, заблокировать или удалить устройство.

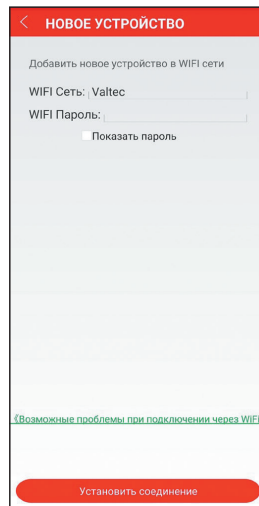
**8.3.5.** Короткое нажатие на поле с наименованием термостата вызовет окно управления термостатом.

#### **8.3.6. Элементы экрана управления термостатом: (Рис . 11)**

1. кнопка возврата к экрану выбора термостатов;
2. название термостата;
3. кнопка обновления состояния термостата;
4. индикатор текущей температуры;
5. индикатор заданной температурной уставки;



Рис. 10

6. индикация показаний температуры выносного датчика;
7. индикация подачи команды на нагрев;
8. текущие время и день недели;
9. кнопка -индикатор включения / выключения блокировки кнопок термостата;
10. кнопка включения / выключения режима защиты помещения от замерзания;
11. поле перехода к настройкам периодов недельного программирования (активизируется при длительном нажатии);
12. кнопка перехода к расширенным настройкам хронотермостата (активизируется при длительном нажатии);
13. кнопка-индикатор выбора режима работы (ручной, автоматический, ручной выбор уставки до окончания текущего периода);
14. кнопка-индикатор включения / выключения термостата;
15. кнопка установки текущего дня недели и времени (синхронизация с датой и временем на мобильном устройстве);
16. кнопки точной установки температурной уставки вручную (аналог кнопок  $\Delta$  и  $\nabla$  на передней панели термостата).



Рис. 11

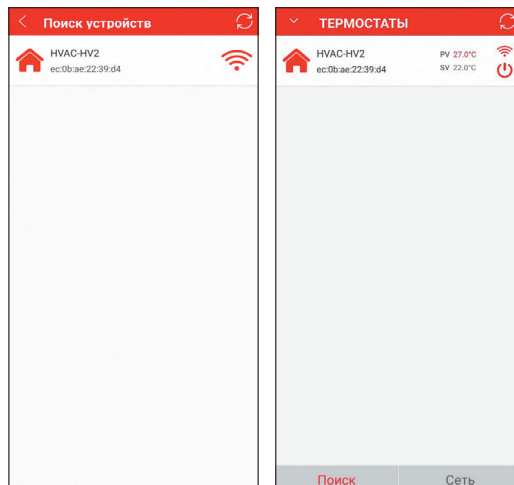

Рис. 12

## 9. Указания по эксплуатации и техническому обслуживанию

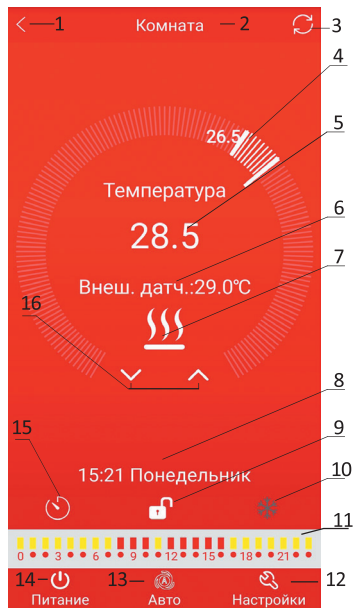
- 9.1.** Хронотермостат должен эксплу-тироваться при условиях, изложенных в технических характеристиках.
- 9.2.** Через 30 дней после начала эксплуатации прибора подтяните винты клемм во избежание подгорания клеммной колодки.
- 9.3.** Не допускайте грубого механического воздействия на поверхность изделия, а также контакта с кислотами, щелочами, растворителями.

**8.3.7.** Используя мобильное приложение, можно производить изменение любых настроек хронотермостата и в удобной форме корректировать периоды недельного программирования температурных режимов.

**8.3.8.** При нажатии на поле с необходимым к изменению значением появляется диалоговое окно, при помощи которого возможно произвести изменения (рис. 12).

**8.3.9.** Мобильное приложение Valtec «Heat Control» обеспечивает возможность подключения и управления посредством мобильного устройства несколькими термостатами. Алгоритм подключения новых устройств аналогичен изложенному в п.п.8.3.1...8.3.3. После завершения настройки, для дистанционного управления с мобильного устройства достаточно доступа в Internet из любой 3G/4G или WIFI сети.

**9.4.** Содержите хронотермостат в чистоте, не допускайте попадания загрязнений, жидкостей, насекомых внутрь изделия.

**9.5.** Дополнительного обслуживания хронотермостат не требует.

## **10. Условия хранения и транспортировки**

**10.1.** В соответствии с ГОСТ 19433-88 изделия не относятся к категории опасных грузов, что допускает их перевозку любым видом транспорта в соответствии с правилами перевозки грузов, действующими на данном виде транспорта.

**10.1.** Изделие должно храниться в упаковке предприятия-изготовителя по условиям хранения 3 по ГОСТ 15150-69.

**10.2.** Транспортировка изделий должна осуществляться в соответствии с условиями 5 по ГОСТ 15150-69.

## **11. Консервация**

**11.1.** Консервация изделия производится в закрытом вентилируемом помещении при температуре окружающего воздуха от 15 до 40°C и относительной влажности до 80% при отсутствии в окружающей среде агрессивных примесей.

**11.2.** Консервация изделия производится в соответствии с требованиями ГОСТ 23216-78 и ГОСТ Р 52931-2008.

**11.3.** Срок защиты без переконсервации – 10 лет.

## **12. Утилизация**

**12.1.** Утилизация изделия (переплавка, захоронение, перепродажа) производится в порядке, установленном Законами РФ от 04 мая 1999 г. № 96-ФЗ «Об охране атмосферного воздуха» (с изменениями и дополнениями), от 24 июня 1998 г. № 89-ФЗ (с изменениями и дополнениями) «Об отходах производства и потребления», от 10 января 2002 № 7-ФЗ «Об охране окружающей среды» (с изменениями и дополнениями), а также другими федеральными и региональными нормами, актами, правилами, распоряжениями и пр., принятыми во использование указанных законов.

**12.2.** Содержание благородных металлов: **нет**

### 13. Гарантийные обязательства

**13.1.** Изготовитель гарантирует соответствие изделия требованиям безопасности, при условии соблюдения потребителем правил использования, транспортировки, хранения, монтажа и эксплуатации.

**13.2.** Гарантия распространяется на все дефекты, возникшие по вине завода-изготовителя.

**13.3.** Гарантия не распространяется на дефекты, возникшие в случаях:

- нарушения паспортных режимов хранения, монтажа, испытания, эксплуатации и обслуживания изделия;
- ненадлежащей транспортировки и погрузо-разгрузочных работ;
- наличия следов воздействия веществ, агрессивных к материалам изделия;
- наличия повреждений, вызванных пожаром, стихией, форс-мажорными обстоятельствами;
- повреждений, вызванных неправильными действиями потребителя;
- наличия следов постороннего вмешательства в конструкцию изделия.

**13.4.** Производитель оставляет за собой право внесения изменений в конструкцию, улучшающие качество изделия при сохранении основных эксплуатационных характеристик.

### 14. Условия гарантийного обслуживания

**14.1.** Претензии к качеству товара могут быть предъявлены в течение гарантийного срока.

**14.2.** Неисправные изделия в течение гарантийного срока ремонтируются или обмениваются на новые бесплатно. Потребитель также имеет право на возврат уплаченных за некачественный товар денежных средств или на соразмерное уменьшение его цены. В случае замены, замененное изделие или его части, полученные в результате ремонта, переходят в собственность сервисного центра.

**14.3.** Решение о возмещении затрат Потребителю, связанных с демонтажом, монтажом и транспортировкой неисправного изделия в период гарантийного срока принимается по результатам экспертного заключения, в том случае, если товар признан ненадлежащего качества.

**14.4.** В случае, если результаты экспертизы покажут, что недостатки товара возникли вследствие обстоятельств, за которые не отвечает изготовитель, затраты на экспертизу изделия оплачиваются Потребителем.

**14.5.** Изделия принимаются в гарантийный ремонт (а также при возврате) полностью укомплектованными.

Valtec srl  
Amministratore  
Delegato

## ГАРАНТИЙНЫЙ ТАЛОН №

Наименование товара

### КОМНАТНЫЙ ДВУХОТУРНЫЙ WIFI-ХРОНОТЕРМОСТАТ

№	Модель	Количество
1	<b>VT. AC 713</b>	
2		
3		

Название и адрес торговой организации \_\_\_\_\_

Дата продажи \_\_\_\_\_

Подпись продавца \_\_\_\_\_

Штамп или печать  
торговой организации

Штамп о приемке

С условиями гарантии СОГЛАСЕН: \_\_\_\_\_ (подпись покупателя)

#### **Гарантийный срок - 3 года (тридцать шесть месяцев) с даты продажи конечному потребителю.**

По вопросам гарантийного ремонта, рекламаций и претензий к качеству изделий обращаться в сервисный центр по адресу:

г. Санкт-Петербург, ул. Профессора Качалова, дом 11, корпус 3, литер «А», тел/факс (812) 324-77-50

При предъявлении претензии к качеству товара, покупатель предоставляет следующие документы:

1. Заявление в произвольной форме, в котором указываются:

- название организации или Ф.И.О. покупателя, фактический адрес и контактные телефоны;
- название и адрес организации, производившей монтаж;
- основные параметры системы, в которой использовалось изделие;
- краткое описание дефекта.

2. Документ, подтверждающий законность приобретения изделия.

3. Акт гидравлического испытания системы, в которой монтировалось изделие.

4. Настоящий заполненный гарантийный талон.

Отметка о возврате или обмене товара: \_\_\_\_\_

Дата: \_\_\_\_ \_\_\_\_\_ 20\_\_ г. Подпись \_\_\_\_\_



[www.valtec.ru](http://www.valtec.ru) • e-mail: [info@valtec.ru](mailto:info@valtec.ru)