

EQUICALOR®



Руководство пользователя DC 1000 / DC 1010

VALTEC

300546VA-05-13

PATENTED



КРАТКИЕ ИНСТРУКЦИИ

УСТАНОВКА СИСТЕМЫ EQUICALOR

1) Определить зоны

Разделить жилое помещение на определенное количество зон.

2) Определить местоположение хронотермостата

Хронотермостат считывает температуру в помещении, его следует располагать в месте с хорошей циркуляцией воздуха, на расстоянии 1,5 м от пола. См. **Типовое расположение прибора** на с. 10.

3а) Установить хронотермостат на стену (EQUICALOR-A)

Зафиксировать хронотермостат в выбранном положении. См. **Установка на стену (EQUICALOR-A)** на с. 11.

3б) Установить хронотермостат на стену (EQUICALOR-AC)

Зафиксировать хронотермостат в выбранном положении и подключить к котлу. См. **Установка на стену (EQUICALOR-AC)** на с. 11. **⚠ ВНИМАНИЕ! Прежде чем приступить к работе, убедиться, что отключено напряжение сети электропитания.**

4) Вставить в хронотермостат батарейки

В хронотермостат устанавливаются 3 щелочные батарейки AA 1,5В. Как правильно вставить батарейки, описано в параграфе **Установка/Замена батареек**, на с. 5.

5) Настроить язык, дату и время

При первом включении ввести данные, как указано в параграфах **Выбор языка интерфейса**, **Дата и время (Установка времени)** на с. 7. Пользование кнопочной панелью управления описано в параграфе **Конфигурация хронотермостата и Навигация по меню** на с. 6.

6) Отконфигурировать зоны

Задать количество зон жилого помещения, как указано в параграфе **Кол-во управляемых зон** на с. 19. Чтобы перейти к этой функции, см. параграф **Конфигурация хронотермостата** на с. 6.

7) Вставить батарейки в привод

В каждый привод вставляются 3 щелочные батарейки AA 1,5 В. Как правильно вставить батарейки, описано в параграфе **Установка/Замена батареек** на с. 16.

8) Установить привод

Установить приводы на соответствующие радиаторы. См. параграф **Установка привода** на с. 17.

9) Подключить все приводы к хронотермостату и для проверки вызвать их на дисплее

См. параграф **Ассоциирование привода с хронотермостатом** на с. 19.

УКАЗАТЕЛЬ

1. ХРОНОТЕРМОСТАТ

Характеристики хронотермостата	с. 3
Содержимое упаковки	с. 3
Дисплей и кнопки для управления	с. 3
Меры предосторожности и рекомендации	с. 4
Список предупреждений	с. 4
Гарантийные условия хронотермостата	с. 4
Контакты	с. 4
Установка/Замена батареек	с. 5
Рабочие режимы	с. 5
Конфигурация хронотермостата	с. 6
Автоматическая настройка температуры	с. 9
Установка хронотермостата	с. 10
Технические характеристики хронотермостата	с. 12

2. ПРИВОД

Характеристики привода	с. 14
Содержимое упаковки	с. 14
Светодиодный индикатор и фронтальный переключатель	с. 14
Меры предосторожности и рекомендации	с. 14
Технические характеристики привода	с. 15
Установка/Замена батареек	с. 16
Удаленный датчик	с. 16
Настройка комфортной температуры в определенной зоне	с. 16
Установка привода	с. 17
Ручная разблокировка	с. 17

3. ТЕХНИЧЕСКИЙ РАЗДЕЛ

■ 3.1 (ХРОНОТЕРМОСТАТ)

Хронотермостат - настройки	с. 18
Ассоциирование привода с хронотермостатом	с. 19

■ 3.2 (ПРИВОД)

Привод - настройки	с. 20
--------------------	-------

4. СХЕМА НАВИГАЦИИ ПО ФУНКЦИЯМ

с. 22

5. ПРИЛОЖЕНИЕ

с. 23

1. ХРОНОТЕРМОСТАТ

ВВЕДЕНИЕ

Система **EQUICALOR** состоит из хронотермостата и приводов. Хронотермостат может управлять вашей системой, обеспечивая ее терморегулировку. Приводы устанавливаются непосредственно на радиаторах, что позволяет регулировать работу системы в каждом помещении. Как в режиме отопления, так и в режиме охлаждения система **EQUICALOR** обеспечивает опти-

мальную температуру в помещении и энергосбережение во время определенных интервалов в течение дня, когда в помещении никого нет.

Содержащиеся в данном руководстве сведения помогут упростить персонализацию системы, а следовательно, и сократить эксплуатационные расходы системы.

ХАРАКТЕРИСТИКИ ХРОНОТЕРМОСТАТА

Хронотермостат **EQUICALOR-A** в состоянии управлять отдельными помещениями, независимо друг от друга, регулируя температуру как максимум в 8 зонах. Версия **EQUICALOR-AC** в

дополнение к такой терморегулировке предоставляет возможность осуществлять непосредственный контроль за настенным котлом.

СОДЕРЖИМОЕ УПАКОВКИ

EQUICALOR-A (DC 1000)

- Хронотермостат
- Крепежная пластина (P*) и дюбеля
- Щелочные батарейки
- Настоящее руководство по эксплуатации

EQUICALOR-AC (DC 1010)

- Хронотермостат
- Щелочные батарейки
- Настоящее руководство по эксплуатации

ДЕТАЛЬ

(P*) Крепежная пластина

ДИСПЛЕЙ И КНОПКИ ДЛЯ УПРАВЛЕНИЯ

Кнопки для управления:

- Правая многофункциональная кнопка (1)
- Левая многофункциональная кнопка (5)
- Кнопка "reset" ("сброс") (2)
- Четыре стрелки для навигации (3)
- Кнопка "OK-MODE" ("ОК-РЕЖИМ") (4)



ПРИМЕЧАНИЕ: Если не активирована блокировка кнопок, то первое прикосновение к кнопочной панели приводит ее в рабочее состояние.

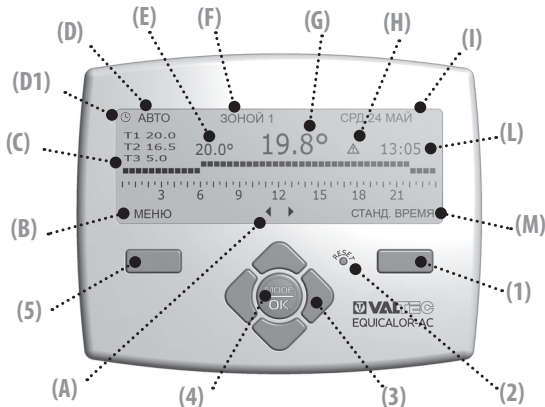

На **дисплее** имеются следующие поля:

- Икона навигационных стрелок (A)
- Поле левой многофункциональной кнопки: "МЕНЮ/ВЫХОД/ОТМЕНА"
- 7-ми дневный график расписания (C) с интервалами T1, T2, T3, (см. примечание внизу*)
- Активированный режим (D)
- Действующий временной режим (D1)
- Заданная температура (E)
- Выбранная на данный момент зона (F)
- Считанная температура <только ЗОНА 1> (G)
- Напоминание о сигналах тревоги Δ (H)
- Дата (I) и время (L)
- Поле правой многофункциональной кнопки: "ВВОД/ИЗМЕНИТЬ/ВЫБОР/ПРОСМОТР/СТАНД. ВРЕМЯ" (M)

*температура:

- T1=Т комфортная
- T2=Т энергосбережения
- T3=Т антизамерзания

■ МЕРЫ ПРЕДОСТОРОЖНОСТИ И РЕКОМЕНДАЦИИ

1. Настройку дополнительных параметров хронотермостата рекомендуется поручать профессиональному установщику.
2. Важно убедиться в исправности батареек во избежание остановки системы отопления из-за отсутствия питания хронотермостата. В обычных рабочих условиях прибора и при хороших условиях хранения срок службы батареек равняется приблизительно 3 годам. На этот срок службы влияют настройки прибора и его эксплуатация.
3. Что касается батареек, следует придерживаться следующих рекомендаций: чтобы утилизировать батарейки, их следует выбрасывать в специальные контейнеры раздельного сбора отходов; следует придерживаться инструкций изготовителя; при отключении прибора на длительный срок следует вынуть батарейки; избегать соединения металлических полюсов, контактирующих с батарейками во избежание короткого замыкания; всегда использовать батарейки, указанные в настоящем руководстве; не смешивать разные батарейки, старые с новыми или щелочные со стандартными цинк-углеродными; использование перезаряжаемых батареек означает меньшую продолжитель-

ность работы прибора в сравнении с одноразовыми батарейками.

4. Если прибор создает помехи другим электрическим приборам, немедленно удалить их на безопасное расстояние.
5. По завершении срока службы прибора не выбрасывать его в окружающую среду. Утилизировать в соответствии с действующими нормами.
6. Монтаж хронотермостата должен выполнять только уполномоченный персонал, действующий в соответствии с действующими законами и нормами, без напряжения в сети электропитания.
7. В случае неисправностей при включении на дисплее появляется "Список предупреждений". Более подробная информация приведена ниже.

■ СПИСОК ПРЕДУПРЕЖДЕНИЙ

При возникновении сбоев в работе система сохраняет сведения о неисправности. Если ошибка не устранена, то при первом включении дисплея появляется сообщение.

Это сообщение можно просмотреть в любой момент в разделе "История ошибок", чтобы получить более подробные сведения (см. соответствующий параграф на стр. 18).

Путь к разделу: **МЕНЮ** → **НАСТРОЙКИ** → **РАСШИРЕННЫЕ НАСТРОЙКИ** → **ИНЖЕНЕРНОЕ МЕНЮ** → **ДИАГНОСТИКА** → **ИСТОРИЯ ОШИБОК**

ПРИМЕЧАНИЕ: Пиктограмма Напоминание о сигналах тревоги

 *появляется в случае ошибки и не исчезает до первого открытия "ИСТОРИИ".*

УСТАНОВКА/ЗАМЕНА БАТАРЕЕК

В хронотермостат вставляются 3 щелочные батарейки AA 1,5В. Чтобы начать работу с прибором, необходимо вставить батарейки.

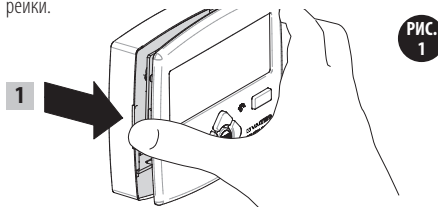

Чтобы вставить или заменить батарейки, открыть переднюю дверцу хронотермостата (см. рис. 1). Установить батарейки на место (B1, B2, B3), располагая их, как указано на дне гнезда для каждой из них. (См. рис. 2).

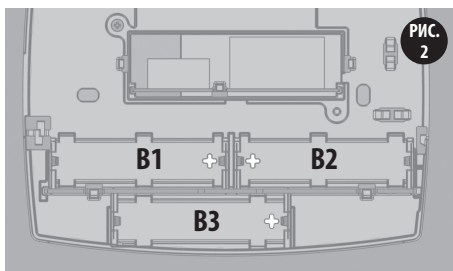

ПРИМЕЧАНИЕ: При первом включении, дисплей предлагает выбрать язык, установить время и дату; по умолчанию установлен английский язык (Чтобы завершить эти настройки, см. параграф "Навигация по меню" на с. стр. 6. В этом параграфе описано, как пользоваться кнопочной панелью управления).

Сигнал тревоги разряженных батареек (L BATT) означает, что заряд батареек почти израсходован, система продолжит работу согласно программе антазимерзания приблизительно в течение 15 дней, до полной разрядки батареек; поэтому необходимо заменить их, чтобы восстановить работу системы. Более подробная информация об ошибках приведена в параграфе "Диагностика (История ошибок)" на стр. 18; ошибки могут относиться как к хронотермостату, так и к приводам. Удаление батареек не приводит к утрате заданных значений параметров.

РАБОЧИЕ РЕЖИМЫ

Хронотермостат может работать в одном из трех режимов: режим **Автоматический**, **Ручной** и **Отключение**. Пиктограмма **Текущий режим** указывает, какой из этих трех режимов действует на данный момент. Чтобы активировать дисплей, прикоснуться к любой кнопке. При обычной работе хронотермостата дисплей показывает в течение 30 секунд данные о состоянии системы, касающиеся текущего режима. (При работе в "Автоматическом режиме" пиктограмма **Выбранная текущая зона** указывает, к какой именно зоне относятся отображенные данные. Чтобы просмотреть различные зоны, воспользоваться стрелками **Право/Лево**).

Чтобы перейти из одного режима на другой, нажать **OK-MODE** ("OK-РЕЖИМ") несколько раз, пока не появится нужный режим.

Ручной режим

[МЕНЮ → РЕЖИМЫ → РУЧНОЙ РЕЖИМ → ВКЛЮЧИТЬ РУЧНОЙ РЕЖИМ]

Определяет фиксированное значение температуры, которое будет соблюдено для всех зон (**ЗАДАННАЯ ТЕМПЕРАТУРА**).

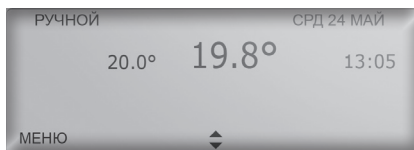

Кнопки **Вверх/вниз** (стрелки для навигации) позволяют изменить значение **Заданной температуры**, увеличивая или уменьшая ее на 0,1 °C (или 1 °F, в зависимости от текущей единицы измерения температуры). Переход на другой режим прерывает работу в **Ручном** режиме.

Режим Отключения

[МЕНЮ → РЕЖИМЫ → РЕЖИМ ОТКЛЮЧЕНИЯ → ВЫКЛЮЧЕНИЕ]

Режим **Отключения** выключает систему, переходя на программу антазимерзания. Эта программа обеспечивает минимальную температуру в помещении не ниже 5 °C, чтобы не поставить под угрозу саму систему. На дисплее можно увидеть время, дату и считанную температуру. Кроме того, можно попасть в меню.

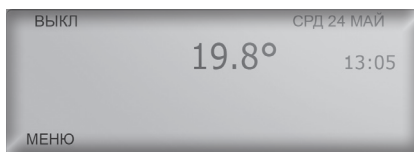

ПРИМЕЧАНИЕ: чтобы установить ручной режим или режим Отключения

ния на определенный временной интервал, см. параграф "Автоматическая настройка температуры" на стр. 9.

Автоматический режим

[МЕНЮ → РЕЖИМЫ

→ АВТОМАТИЧЕСКИЙ РЕЖИМ → ВКЛ. АВТОМАТИЧЕСКИЙ РЕЖИМ]

Более подробная информация об этом режиме приведена на стр. 9.

■ КОНФИГУРАЦИЯ ХРОНОТЕРМОСТАТА

Чтобы отконфигурировать параметры хронотермостата, необходимо перейти в **МЕНЮ**. Если дисплей выключен, активировать его нажатием любой из кнопок. Нажать **Левую многофункциональную кнопку**, как показано на рисунке, чтобы отобразить перечень разделов.

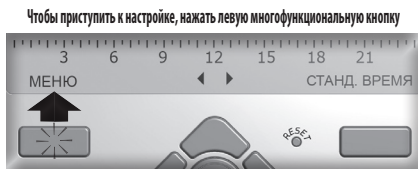

Навигация по меню

Выбрать при помощи кнопок **Вверх/вниз** (стрелки для навигации) нужное поле. Нажать **ОК** или **Правую многофункциональную кнопку**, чтобы войти в выделенный параметр.

В некоторых случаях требуется дополнительный **ВЫБОР**, чтобы продолжить. В заголовке указано название страницы, что облегчает навигацию.

Ниже приведен пример процедуры доступа к параметру "Запуск оптимизации".

- 1 - при помощи **КНОПОК ВВЕРХ/ВНИЗ** просмотреть перечень и выбрать "**Предпочтения**", затем нажать **правую многофункциональную кнопку**, чтобы войти.

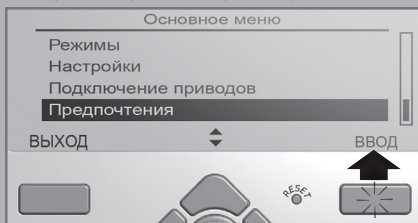

- 2 - при помощи кнопок **ВВЕРХ/ВНИЗ** просмотреть перечень, выбрать "**Запуск оптимизации**" и нажать **правую многофункциональную кнопку**, чтобы приступить к внесению изменений.

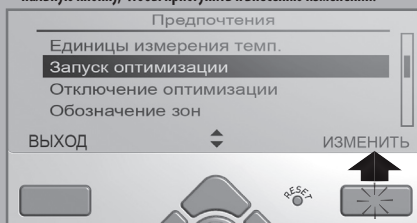

При изменении различных параметров **многофункциональные кнопки** позволяют шаг за шагом выполнять эти процедуры. См. следующий перечень (*Надо знать, что если в течение 30 секунд не нажимается ни одна кнопка, то системы выключает дисплей, выходя таким образом из меню*).

Перечень функций кнопок

(многофункциональные кнопки и кнопки со стрелками)

- **ВВОД** чтобы попасть в какой-либо раздел.
- **ИЗМЕНИТЬ** чтобы начать какую-либо процедуру.
- **ВЫБОР** чтобы завершить какую-либо процедуру, подтверждая изменение.
- **ПРОСМОТР** чтобы просмотреть какую-либо страницу.
- **ВЫХОД** чтобы выйти из какого-либо раздела.
- **ОТМЕНА** чтобы вернуться назад, не подтверждая изменение.
- **СТАНД. ВРЕМ./ЛЕТНЕЕ** чтобы перевести часы.
- **Вверх/Вниз** (стрелки для навигации) чтобы пролистать перечень или изменить значение температуры, дату, время. Держать нажатой кнопку со стрелкой, чтобы быстрее изменить какой-либо параметр.
- **Лево/право** (стрелки для навигации) чтобы перейти из одного поля к другому.

ПРИМЕЧАНИЕ: см. "Схему навигации по функциям" на стр. 22, здесь приведен исчерпывающий перечень разделов меню и соответствующий путь к разделам.

ПРИМЕЧАНИЕ: в начале описания каждой функции указан путь к ней; пример: [МЕНЮ → НАСТРОЙКИ → ВЫБОР ЯЗЫКА ИНТЕРФЕЙСА].

НАСТРОЙКИ - ПОДКЛЮЧЕНИЕ ПРИВодОВ - ПРЕДПОЧТЕНИЯ

Далее следует перечень разделов меню.

Reset (Сброс) [КНОПКА 'RESET']

При сбое в работе перезапустить прибор. Для этого нажать карандашом или другим заостренным предметом кнопку **Reset** (Сброс) на панели управления.

ПРИМЕЧАНИЕ: *при этом НЕ утрачиваются предварительно заданные настройки.*

Выбор языка интерфейса

[МЕНЮ → НАСТРОЙКИ → ВЫБОР ЯЗЫКА ИНТЕРФЕЙСА]

Хронотермостат позволяет выбрать один из 9 языков (Итальянский, Английский, Французский, Немецкий, Испанский, Португальский, Фламандский, Чешский, Норвежский). Зайти в раздел **Выбор языка интерфейса** (См. "Навигация по меню" на стр. 6). Чтобы изменить язык, воспользоваться стрелками **Вверх/вниз** и выбрать нужный язык. Нажать **ВЫБОР**, чтобы завершить процедуру.

Дата

[МЕНЮ → НАСТРОЙКИ → ДАТА]

Зайти в раздел **Дата**, чтобы задать текущий день (См. "Навигация по меню" на стр. 6). Воспользоваться кнопкой **Левое/право**, чтобы перейти от настройки "дня" к настройке "месяца" или "года". Затем нажать **Вверх/вниз**, чтобы изменить день/месяц/год на одну единицу. Нажать **ВЫБОР**, чтобы завершить процедуру, или **ОТМЕНА**, чтобы прервать процедуру и перейти к предыдущему меню без подтверждения изменений.

Время (Установка времени)

[МЕНЮ → НАСТРОЙКИ → ВРЕМЯ → УСТАНОВКА ВРЕМЕНИ]

Зайти в раздел **Установка времени**, чтобы задать время (См. "Навигация по меню" на стр. 6). Воспользоваться кнопкой **Левое/право**, чтобы перейти от настройки "часов" к настройке "минут" и наоборот.

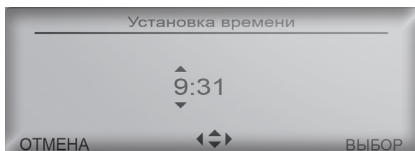

Затем нажать **Вверх/вниз**, чтобы изменить часы/минуты на одну единицу. Нажать **ВЫБОР**, чтобы завершить процедуру.

Время (Летнее время)

[МЕНЮ → НАСТРОЙКИ → ВРЕМЯ → ЛЕТНЕЕ ВРЕМЯ]

Зайти в раздел **Летнее время**, чтобы перевести часы. Воспользоваться стрелками **Вверх/вниз**, чтобы изменить настройки. Выбрать **ВКЛ**, чтобы активировать перевод часов или **ВЫКЛ**, чтобы оставить зимнее время на весь год. По завершении нажать **ВЫБОР**. После активации перевода часов на дисплее будет указан активированный тип времени (см. рис. 3).

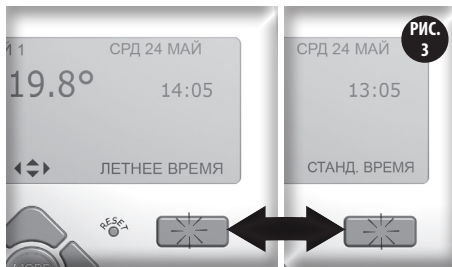

Каждый раз при нажатии **Правой многофункциональной кнопки** в этом случае будет осуществляться переход от зимнего времени к летнему и наоборот, позволяя обновить время в определенный день.

Настройка температуры, Зоны

[МЕНЮ → НАСТРОЙКИ → ...]

См. на стр. 9

Настройка контраста и яркости

[МЕНЮ → НАСТРОЙКИ → КОНТРАСТ]

[МЕНЮ → НАСТРОЙКИ → ЯРКОСТЬ]

Определяют контрастность дисплея и интенсивность подсветки. Воспользоваться стрелками **Вверх/вниз**, чтобы выбрать новую настройку, затем нажать **ВЫБОР**. По умолчанию установлена "минимальная" яркость, которая гарантирует оптимальную продолжительность работы батареек.

Блокировка кнопок

[МЕНЮ → НАСТРОЙКИ → БЛОКИРОВКА КНОПОК]

Зайти в раздел **Блокировка кнопок**, чтобы подключить и отключить эту функцию.

1) Выбрать **ВКЛ** при помощи стрелок **Вверх/вниз**, чтобы предотвратить случайное изменение настроек. Затем нажать **ВЫБОР**. Теперь, когда на кнопочной панели не выполняется никакого действия в течение 30 секунд, дисплей отключает подсветку, и активируется блокировка кнопок на панели. Каждый раз при прикосновении к кнопочной панели на дисплее

включается подсветка на 10 секунд и указывается кнопка, которую необходимо нажать для разблокировки кнопочной панели.

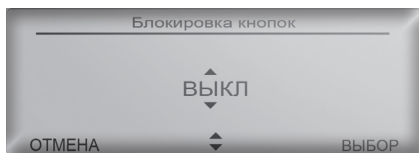

2) Выбрать *ВЫКЛ*, чтобы отменить блокировку кнопок и нажать **ВЫБОР**. Теперь каждый раз при прикосновении к кнопочной панели на дисплее включается подсветка, которая остается включенной до последующего отключения, которое наступает после 30-ти секундного бездействия.

ПОДКЛЮЧЕНИЕ ПРИВодОВ

[МЕНЮ → ПОДКЛЮЧЕНИЕ ПРИВодОВ]

См. параграф "Ассоциирование привода с хронотермостатом" на стр. 19.

Формат времени (12, 24)

[МЕНЮ → ПРЕДПОЧТЕНИЯ → ФОРМАТ ВРЕМЕНИ]

Меняя этот параметр, поле времени будет выражено в 24-х часовом формате (Пример: 18:25) или же в 12-ти часовом формате (Пример: 6:25 PM). Воспользоваться стрелками **Вверх/вниз**, чтобы задать нужное значение параметра. По завершении нажать **ВЫБОР**.

Единица измерения температуры

[МЕНЮ → ПРЕДПОЧТЕНИЯ → ЕДИНИЦЫ ИЗМЕРЕНИЯ ТЕМП.]

Изменяя этот параметр, все температуры, отображенные на дисплее, будут выражены в градусах Цельсия или же в градусах Фаренгейта. Воспользоваться стрелками **Вверх/вниз**, чтобы изменить параметр, затем нажать **ВЫБОР**.

Запуск оптимизации и отключение оптимизации

[МЕНЮ → ПРЕДПОЧТЕНИЯ → ЗАПУСК ОПТИМИЗАЦИИ]

[МЕНЮ → ПРЕДПОЧТЕНИЯ → ОТКЛЮЧЕНИЕ ОПТИМИЗАЦИИ]

Позволяет активировать предварительное включение системы и досрочное выключение в "Автоматическом режиме". *ВКЛ* ак-

тивирует оптимизацию, а *ВЫКЛ* деактивирует. Воспользоваться стрелками **Вверх/вниз**, чтобы изменить настройку, затем нажать **ВЫБОР**.

Процесс оптимизации саморегулируется, он достигает большей точности с течением времени, улучшая результаты работы. Если активирована функция *Запуск оптимизации*, то система включается заранее, для того, чтобы достичь комфортной температуры точно в запрограммированное в системе время.

Аналогично действует *Отключение оптимизации*. Если активирована эта функция, то система отключится досрочно, чтобы в начале интервала T2 получить оптимизированную температуру T_s ($T_s = T_1 - Trid$, где *Trid* равен значению *Предпускового снижения экономии*).

Наименования зон

[МЕНЮ → ПРЕДПОЧТЕНИЯ → ОБозНАЧЕНИЕ ЗОН]

Позволяет персонализировать наименование каждой из зон. Сначала выбрать одну из зон при помощи стрелок **Вверх/вниз**, затем нажать **ВЫБОР**. Воспользоваться стрелками **Вверх/вниз**, чтобы изменить какую-либо букву, и стрелками **Лево/право**, чтобы перейти к следующей букве. Следовать указаниям "*Панели просмотра знаков*", которая находится под наименованием, чтобы набрать нужный текст.

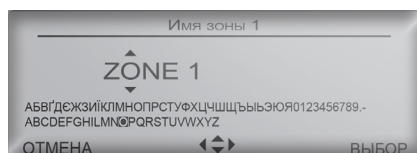

Чтобы удалить какую-либо букву, выбрать "*Пустую ячейку*" в конце панели. По завершении нажать **ВЫБОР**, чтобы сделать изменение действительным.

АВТОМАТИЧЕСКАЯ НАСТРОЙКА ТЕМПЕРАТУРЫ

Включение Автоматического режима (Автоматический Режим)

[МЕНЮ → РЕЖИМЫ →

АВТОМАТИЧЕСКИЙ РЕЖИМ → ВКЛ. АВТОМАТИЧЕСКИЙ РЕЖИМ]

При активации **Автоматического** режима хронотермостат будет придерживаться недельной программы для управления системой.

Для каждого из семи дней недели можно установить временные интервалы, в которых будет установлена комфортная температура (Т1), температура энергосбережения (Т2) или температура антизамерзания (Т3).



Зайти в раздел **Режимы** и выбрать **Автоматический режим** при помощи стрелок Вверх/вниз (См. "Навигация по меню" на стр. 6). Теперь нажать **ВЫБОР** два раза, активируя таким образом функцию.

Настройка температуры

[МЕНЮ → НАСТРОЙКИ → НАСТРОЙКА ТЕМПЕРАТУРЫ]

Чтобы распределить три типа температур, на которые разделен **7-ми дневный график расписания**, действовать согласно нижеприведенным указаниям (Три типа температуры представлены в виде горизонтальных полос на графике; см. рис. 4 и "Порядок настройки температур" на стр. 23).

Зайти в раздел **Настройка температуры** и воспользоваться стрелками **Вверх/вниз**, чтобы выделить нужное поле. Затем нажать **ВЫБОР**.

При помощи стрелок **Вверх/вниз** выбрать **Комфортную температуру**, чтобы персонализировать температуру Т1, **Темп. энергосбережения** для Т2, или же **Темп. антизамерзания** для Т3. Посредством регулировки температуры энергосбережения и температуры антизамерзания пользователь может оптимизировать энергосбережение.

Выделить нужное поле и нажать **ВЫБОР**. Каждому нажатию стрелок **Вверх/вниз** соответствует увеличение или уменьшение значения температуры на 0,1 °C (или 1 °F, в зависимости от предварительного установленной единицы измерения температуры). По завершении нажать **ВЫБОР**.

Зоны - Недельная программа

[МЕНЮ → НАСТРОЙКИ → ЗОНЫ]

Зайти в раздел **Зоны**, чтобы персонализировать **7-ми дневный график расписания** любой из зон жилого помещения (В этом разделе перечислено столько зон, сколько их было установлено в параметре "Кол-во управляемых зон" - см. стр. 19. Исходное количество зон - 2, их можно увеличить максимум до 8). Выбрать одну из зон при помощи стрелок **Вверх/вниз** и нажать **ВЫБОР**. Выбрать при помощи стрелок **Вверх/вниз** день недели, который требуется запрограммировать и нажать **ВЫБОР**.

Теперь при помощи кнопок **Левое/правое** выделить временной интервал, который требуется изменить (48 вертикальных полос разделяют сутки на получасовые временные интервалы). Затем нажать **Вверх/вниз**, чтобы присвоить соответственно Т1, Т2,

РИС. 4

7-ми дневный график расписания (пример)

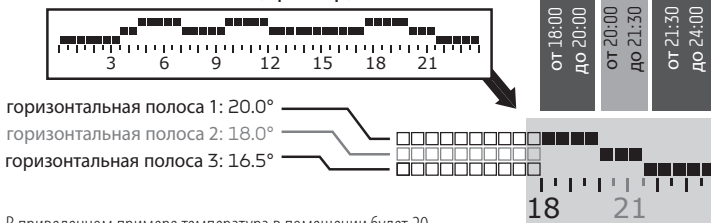

В приведенном примере температура в помещении будет 20 градусов от 18:00 до 20:00, 18 градусов от 20:00 до 21:30 и 16,5 градусов от 21:30 до 24:00.

или Т3 выбранному временному интервалу. Чтобы завершить изменение, нажать **ВЫБОР**. Можно сейчас же решить, применить ли к последующим 24 часам эту же программу. Чтобы продлить ее еще на один день, ответить на вопрос системы, нажимая **ВЫБОР** а затем снова **ИЗМЕНИТЬ**. Повторить эти действия для всех дней недели.

Ручн. реж. 1ч. затем АВТО (Ручной Режим)

[МЕНЮ → РЕЖИМЫ → РУЧНОЙ РЕЖИМ → РУЧН. РЕЖ. 1 Ч...]

[МЕНЮ → РЕЖИМЫ → РУЧНОЙ РЕЖИМ → РУЧН. РЕЖ. 2 Ч...]

Зайти в раздел **Ручной режим** и выбрать при помощи стрелок **Вверх/вниз** строку **Ручн. реж. 1ч. затем АВТО**, чтобы включить временно этот режим, а затем нажать **ВЫБОР**. В качестве альтернативы можно выбрать **Ручн.реж. 2ч. затем АВТО** или же **Длительность руч. режима** для более продолжительной работы в этом режиме. Затем нажать **ВЫБОР**.

Во втором случае, чтобы задать нужную продолжительность, воспользоваться стрелками **Вверх/вниз** и задать нужное время. Затем нажать **ВЫБОР** для завершения процедуры.

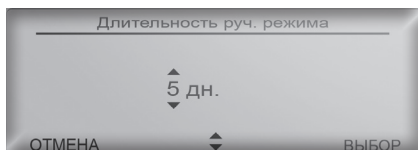

При намерении указать временной интервал, превышающий 24 часа, система автоматически переходит на подсчет дней.

ПРИМЕЧАНИЕ: этот режим подходит, например, для управления системой во время отпуска. Подходящая настройка программы позволяет восстановить комфортные условия загодя до запланированной даты возвращения из отпуска.

Выкл. через 1ч. зат. АВТО (Режим Отключения)

[МЕНЮ → РЕЖИМЫ → РЕЖИМ ОТКЛЮЧЕНИЯ → ВЫКЛ...]

Зайти в раздел **Режим Отключения** и выполнить действия, аналогичные описанным в предыдущем параграфе.

УСТАНОВКА ХРОНОТЕРМОСТАТА

Придерживаться следующих инструкций, чтобы привести хронотермостат в рабочее состояние:

- 1) Определить месторасположение прибора и установить его на стену.
- 2) Вставить батарейки.
- 3) Подключить каждый привод к хронотермостату, определяя различные зоны здания (См. параграф "Ассоциирование привода с хронотермостатом" на стр. 19).

Типовое расположение прибора

Хронотермостат считывает температуру в помещении, его следует располагать в месте с хорошей циркуляцией воздуха, на расстоянии 1,5 м от пола. Необходимо строго придерживаться следующих предписаний:

- НЕ устанавливать вблизи с радиаторами.
- НЕ устанавливать вблизи с дверями.
- НЕ устанавливать на периметральных стенах.
- НЕ устанавливать в местах прохода трубопроводов внутри стен.
- НЕ устанавливать в помещениях, отличающихся нестандартными температурой и влажностью (например, кухня и ванная).
- НЕ устанавливать в местах, где в прибор может попасть вода.
- НЕ подвергать воздействию прямого света.

ПРИМЕЧАНИЕ: при определении месторасположения хронотермостата необходимо убедиться, что приводы находятся на определенном расстоянии. В идеальных условиях - то есть без каких-либо препятствий - радиус досягаемости равен 30 метрам. Среди прочих параметров, которые могут повлиять на качество связи, следует принять во внимание влажность и архитектурные особенности здания.

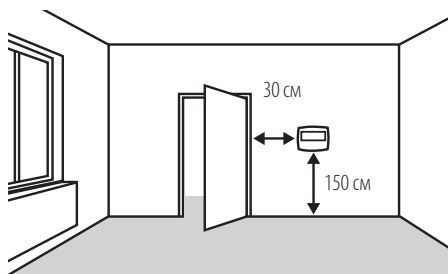

Установка на стену (EQUICALOR-A)

• Использовать два дюбеля, входящих в комплект поставки, чтобы зафиксировать крепежную пластину к стене, вставив их в два отверстия на пластине (См. рис. 5).

• Установить хронотермостат на пластину (Рис. 6), вставляя ее в задний карман (См. рядом параграф "Размещение").



РИС. 6



x2
ПРИВИНТИТЬ

РАЗМЕЩЕНИЕ: Чтобы зафиксировать положение хронотермостата или снять его с настенной крепежной пластины, следовать нижеприведенным инструкциям:

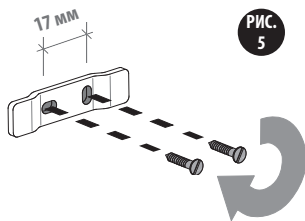
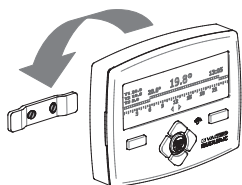
A) Приклеить хронотермостат к стене

B) Олупить хронотермостат, чтобы надежно зафиксировать его положение

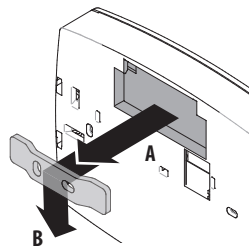

C) Приподнять хронотермостат, чтобы освободить его

D) Снять хронотермостат с крепежной пластины

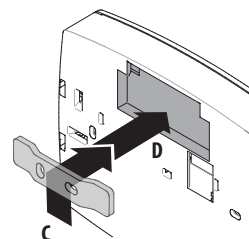

Установка на стену (EQUICALOR-AC)

1) Открыть переднюю дверцу хронотермостата.

⚠ ВНИМАНИЕ! Прежде чем продолжить работу, убедиться, что напряжение сети электропитания отключено.

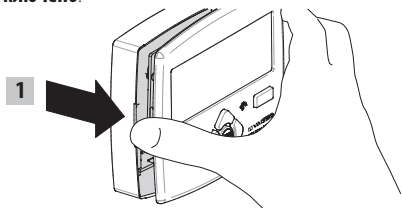

2) Отвинтить два винта, сняв защитную крышку внутренней коробки (S), как показано рядом на рисунке. Затем вставить в петлю (S1) соединительные кабели котла. Выполнить электрическое подсоединение кабелей к клеммной коробке в положениях 'NO' и 'C', как показано на дне крышки (См. "Схему подключений" на стр. 13 для более подробных указаний). Установить крышку коробки на место, закрыть ее, завинтив винты.

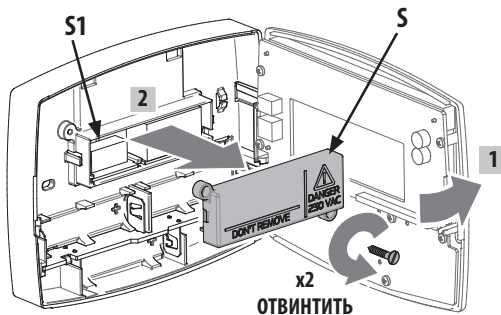
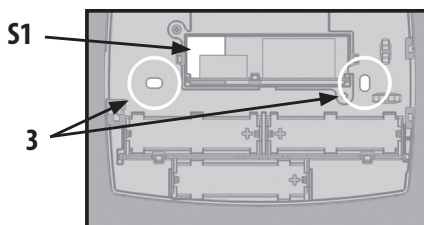

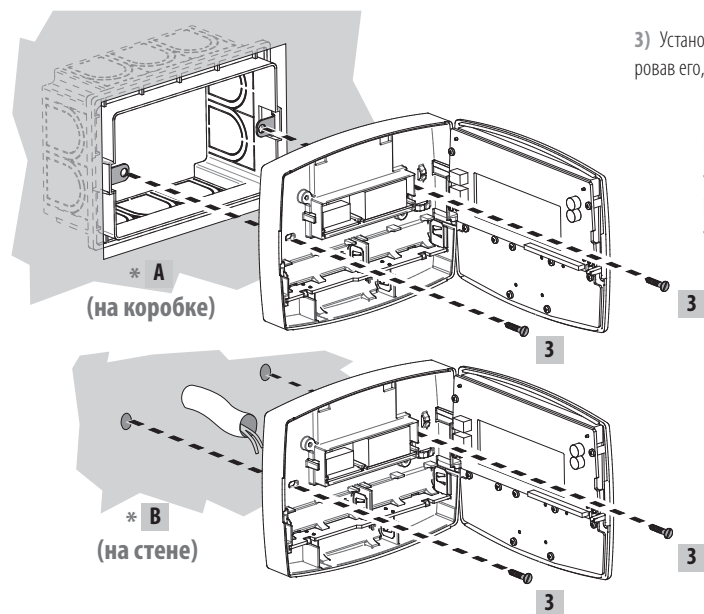

3) Установить прибор на стену, зафиксировав его, как показано (3).

Возможные варианты:

- 2 винтами к электрической коробке 503E (*А)
- двумя дюбелями на стене (*В)

ТЕХНИЧЕСКИЕ ХАРАКТЕРИСТИКИ ХРОНОТЕРМОСТАТА

1) РАДИОСВЯЗЬ

- частота радиосвязи: 864,5 МГц
- радиус досягаемости сигнала: 30 м без препятствий

2) ПИТАНИЕ

- напряжение: 4,5В
- тип батареек: 3 шт. щелочные батарейки AA (мод. LR6) 1,5 В
- тип выхода (DC 1010): реле с однополюсным контактом 5А/250 В пер. т.
- продолжительность работы при обычных условиях эксплуатации и хранения: приблизительно 3 года
- тип прибора: Цифровой электронный

3) УСЛОВИЯ ОКРУЖАЮЩЕЙ СРЕДЫ

- Температурные пределы для транспортировки и хранения: от -20 °С до +54 °С (от -4 °F до +130 °F)
- Температурные пределы для эксплуатации: от -5 °С до +45 °С (от 23 °F до +110 °F)

4) УСЛОВИЯ ХРАНЕНИЯ БАТАРЕЕК

- Температура: 20 °С (68 °F) обеспечивает хороший срок службы батареек

5) СООТВЕТСТВИЕ

- Применимый стандарт (Низковольтное оборудование): EN 60730-2-9

- Применимый стандарт (Электромагнитная совместимость): EN 301 489-3
- Применимый стандарт (Охрана здоровья): EN 62311
- Применимый стандарт (Электромагнитная совместимость и спектр радиочастот): EN 300 220-2
- 6) ТЕХНИКА БЕЗОПАСНОСТИ
 - Класс защиты (DC 1000 и DC 1010): IP 40
 - Тип изоляции (DC 1000): КЛАСС III
 - Тип изоляции (DC 1010): КЛАСС II
- 7) ГАБАРИТЫ
 - Хронотермостат: L=126 мм, H=99 мм, W=25,5 мм
- 8) КОД ИЗДЕЛИЯ
 - Описание: хронотермостат цифровой с подсветкой
 - EQUICALOR-A: Арт. DC 1000
 - EQUICALOR-AC: Арт. DC 1010
- 9) ТЕМПЕРАТУРНЫЕ ИНТЕРВАЛЫ
 - Интервал выборки: 10 минут
 - Гистерезис (по умолчанию): 0,1 °С.

10) СХЕМА ПОДКЛЮЧЕНИЙ

- электрическое подсоединение (EQUICALOR-AC).

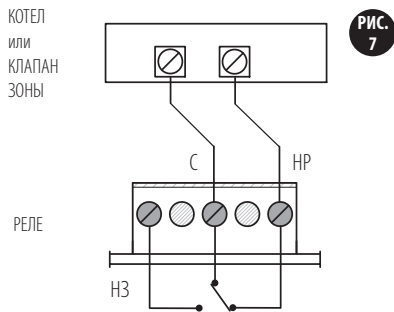

ВНИМАНИЕ: Рабочая логика системы может допустить возможное расхождение во времени при активации контакта котла порядка 15-20 минут (только EQUICALOR-AC).

11) ПРИМЕРЫ УСТАНОВКИ

- пример установки 1: котел

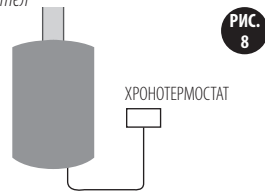

- пример установки 2: клапан зоны

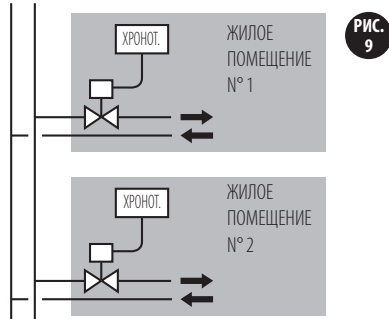

2. ПРИВОД

■ ХАРАКТЕРИСТИКИ ПРИВОДА

Каждый привод (приобретаемый отдельно; поставляется отдельно от хронотермостата) осуществляет настройку радиатора, на котором он установлен, следуя указаниям хронотермостата. Кроме того, если требуется улучшить комфортность определенного помещения или его части, есть возможность управлять каждым из приводов. Таким образом достигается максимальная производительность с точностью и простотой.

■ СОДЕРЖИМОЕ УПАКОВКИ

- Привод
- Вспомогательный ключ
- Щелочные батарейки
- Инструкция

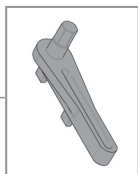

■ СВЕТОДИОДНЫЙ ИНДИКАТОР И ФРОНТАЛЬНЫЙ ПЕРЕКЛЮЧАТЕЛЬ

Устройства управления приводом расположены на передней стороне прибора. Устройства управления:

- **Светодиодный индикатор** [СИД от 1 до 6]
- **Фронтальный переключатель** [кнопка управления]

Кнопка фронтального переключателя действует в трех позициях:

- Позиция '+' (ВЕРХ)**
- Позиция 'ВЫБРАТЬ' (Нажатие кнопки)**
- Позиция '-' (НИЗ)**

УСТРОЙСТВА УПРАВЛЕНИЯ ПРИВОДОМ



РИС. 11

■ МЕРЫ ПРЕДОСТОРОЖНОСТИ И РЕКОМЕНДАЦИИ

1. При монтаже привода рекомендуется защитить зубчатое кольцо при помощи ветоши во время затяжки.
2. При работе с приводом исключить возможность попадания на него воды и избежать воздействия высокой влажности.
3. Процедуру настройки привода рекомендуется поручать профессиональному установщику.
4. Важно убедиться в исправности батареек во избежание останки системы отопления из-за отсутствия питания привода. В обычных рабочих условиях прибора и при хороших условиях хранения срок службы батареек равняется приблизительно 3 годам.
5. Что касается батареек, следует придерживаться следующих рекомендаций: чтобы утилизировать батарейки, их следует выбрасывать в специальные контейнеры раздельного сбора отходов; следует придерживаться инструкций изготовителя; избегать соединения металлических полюсов, контактирующих с батарейками, во избежание короткого замыкания; всегда использовать тип батареек, указанный в настоящем руководстве; не смешивать разные батарейки, старые с новыми или щелочные со стандартными цинк-углеродными; использование перезаряжаемых батареек означает меньшую продолжительность работы прибора в сравнении с одноразовыми батарейками.
6. Если прибор создает помехи другим электрическим приборам, немедленно удалить их на безопасное расстояние.
7. По завершении срока службы прибора не выбрасывать его в окружающую среду. Утилизировать в соответствии с действующими нормами.
8. Следовать указаниям на рис. 12 по позиционированию привода.

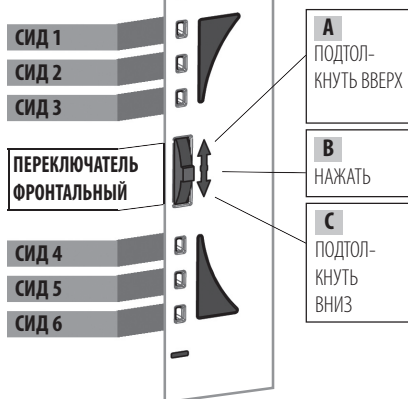
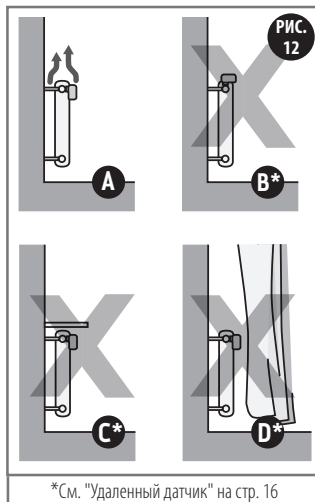

*См. "Удаленный датчик" на стр. 16

ТЕХНИЧЕСКИЕ ХАРАКТЕРИСТИКИ ПРИВОДА

1) РАДИОСВЯЗЬ

- Частота радиосвязи: 864,5 МГц
- Радиус досягаемости сигнала: 30 м без препятствий

2) ПИТАНИЕ

- Напряжение: 4,5 В
- Тип батареек: 3 шт. щелочные батарейки AA (мод. LR6) 1,5 В
- Продолжительность работы при обычных условиях эксплуатации и хранения: приблизительно 3 года
- Тип прибора: Цифровой электронный

3) КРЕПЛЕНИЕ

- Тип крепления: М30х1,5
- Расстояние закрытия (X): между 10,5 и 12 мм

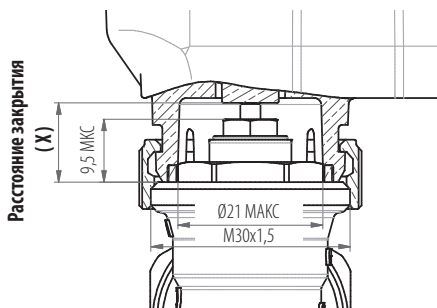

4) УСЛОВИЯ ОКРУЖАЮЩЕЙ СРЕДЫ

- Температурные пределы для транспортировки и хранения: от -20 °С до +54 °С (от -4 °F до +130 °F)
- Температурные пределы для эксплуатации: от -5 °С до +45 °С (от 23 °F до +110 °F)

5) УСЛОВИЯ ХРАНЕНИЯ БАТАРЕЕК

- Температура: 20 °С (68 °F) обеспечивает хороший срок службы батареек

6) СООТВЕТСТВИЕ

- Применимый стандарт (Низковольтное оборудование): EN 60950-1
- Применимый стандарт (Электромагнитная совместимость): EN 301 489-3
- Применимый стандарт (Охрана здоровья): EN 62311
- Применимый стандарт (Электромагнитная совместимость и спектр радиочастот): EN 300 220-2

7) ТЕХНИКА БЕЗОПАСНОСТИ

- Тип изоляции: КЛАСС III

8) ГАБАРИТЫ

- L=92 мм, H=48 мм, W=66 мм

9) КОД ИЗДЕЛИЯ

- Описание: осевой серводвигатель
- EQUICALOR-A: Арт. AS 1000

УСТАНОВКА/ЗАМЕНА БАТАРЕЕК

В привод вставляются 3 щелочные батарейки AA 1,5 В. Чтобы начать работу с прибором, необходимо вставить батарейки.

- 1) Чтобы заменить батарейки, воспользоваться вспомогательным ключом, входящим в комплект.
- 2) Разблокировать выдвижной держатель батареек, вставив вспомогательный ключ, как показано на рисунке.

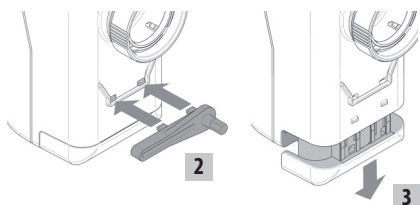

- 3) Достать выдвижной держатель батареек и расположить в нем батарейки, как показано на дне держателя (См. рис. 13).
- 4) Установить выдвижной держатель на место, задвигая его до конца, до щелчка, свидетельствующего о его блокировке.

НАПРАВЛЕНИЕ ОТКРЫТИЯ ВЫДВИЖНОГО ДЕРЖАТЕЛЯ



РИС. 13

УДАЛЕННЫЙ ДАТЧИК (ФАКУЛЬТАТИВНО)

Можно подсоединить удаленный датчик считывания температуры в помещении (поставляемый как факультативная деталь - Арт. АЕ 1000) к приводам, отключая встроенный в них датчик. Удаленный датчик позволяет считывать температуру в определенной точке в случаях, когда привод установлен в неблагоприятном месте.

ВНИМАНИЕ: нельзя устанавливать удаленный датчик на приводах "Зоны 1".

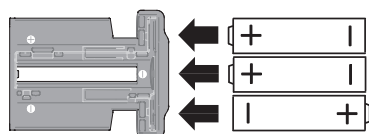
ТАБЛИЦА 1а
МЕСТНАЯ КОМФОРТНАЯ ТЕМПЕРАТУРА (Пример)

ЗАДАННАЯ Т.	+	МЕСТНАЯ ПОПРАВКА	=	МЕСТНАЯ КОМФОРТНАЯ Т.
18 °С		прибл. 2 °С		прибл. 20 °С

НАСТРОЙКА КОМФОРТНОЙ ТЕМПЕРАТУРЫ В ОПРЕДЕЛЕННОЙ ЗОНЕ

Температуру, заданную на хронотермостате для определенной зоны в автоматическом или ручном режиме можно изменить непосредственно на определенном радиаторе при помощи фронтального переключателя соответствующего привода. Например, если две комнаты входят в одну и ту же зону, есть возможность увеличить или уменьшить температуру в одной из них, но не более чем на 3 °С. Или же можно таким же образом улучшить температуру в комнате, в которой находитесь на данный момент, без необходимости вносить изменения в программу системы (См. таблицу 1а).

Нижеописанный порядок действий применим ИСКЛЮЧИТЕЛЬНО к приводам, ассоциированным с зонами, отличными от Зоны 1. Перейти к функции Местная поправка, удерживая фронтальный переключатель в позиции ВЫБРАТЬ, до тех пор, пока не загорятся светодиодные индикаторы 3 и 4, что произойдет через 5 секунд (См. таблицу рядом). После этого сигнала отпустить переключатель. Светодиодный индикатор показывает текущую Местную поправку (См. таблицу 1б).

Теперь, чтобы повысить или понизить температуру приблизительно на 1 °С достаточно одного толчка переключателя к позиции '+' или '-' (если единица измерения температуры установлена на градусы Фаренгейта, то изменение равняется приблизительно 2 °F). Каждый толчок изменяет температуру в пределах интервала от приблизительно +3 °С до приблизительно -3 °С (от приблизительно +6 °F до приблизительно -6 °F). Например, если в определенной зоне задана температура 17 °С, то местная настройка на отдельном приводе может варьироваться приблизительно от 14 °С до 20 °С. После завершения установки нужной температуры (См. таблицу 1б), 5-ти секундное ожидание является завершающим для подтверждения нового заданного значения.

Сигнал:	
☼ = СИД	включен
СИД 1	☼
СИД 2	☼
СИД 3	☼
СИД 4	☼
СИД 5	☼
СИД 6	☼

ТАБЛИЦА 1б

ОПРЕДЕЛЕНИЕ МЕСТНОЙ ПОПРАВКИ

поправка температуры →	-3	-2	-1	+0	+1	+2	+3
СИД 1	☼	☼	☼		☼	☼	☼
СИД 2	☼	☼	☼		☼	☼	☼
СИД 3	☼	☼	☼	☼	☼	☼	☼
СИД 4	☼	☼	☼	☼	☼	☼	☼
СИД 5	☼	☼	☼		☼	☼	☼
СИД 6	☼	☼	☼		☼	☼	☼

(Прим.: ☼ = СИД включен)

УСТАНОВКА ПРИВОДА

- 1) Убедиться, что батарейки вставлены (См. стр. 16).
- 2) Достать (при помощи маленькой отвертки) крепежный палец из верхнего пронумерованного диска, как показано на рисунке.
- 3) Вставить в гнездо вспомогательный ключ и нажать на него.
- 4) Установить привод в положение полного открытия, медленно повернув ключ против часовой стрелки приблизительно до 45° от конца хода (4а), чтобы установить поршень вровень (4с) с точкой минимума. Эта точка указано на детальном рисунке 4d. Затем вынуть ключ.
- 5) Приподнять резьбовое крепежное кольцо в указанном направлении.
- 6) Зафиксировать положение привода на радиаторе, привинтив вручную резьбовое кольцо, затянуть его при помощи специального ключа.
- 7) Установить привод в положение полного закрытия, оставляя фронтальный переключатель в позиции '4' до первого мигания светодиодного индикатора 4 (См. рис. 11 а стр. 14), что произойдет через 5 секунд. После этого сигнала отпустить кнопку. Быстрое одновременное мигание светодиодов 4, 5 и 6 означает успешное закрытие.
- 8) Достать пронумерованный диск, который расположен в верхней части привода (См. рисунок).
- 9) Установить пронумерованный диск на место, убе-

- дившись, что '0' совпадает с контрольной риской (*); нажать на диск, чтобы установить его в гнездо.
- 10) Установить на место крепежный палец.
 - 11) Чтобы завершить процедуру закрытия/открытия, теперь **необходимо** оставить переключатель в позиции **ВЫБРАТЬ**, пока не загорятся светодиодные индикаторы 3 и 4, что произойдет через 5 секунд. После этого сигнала отпустить кнопку.
 - 12) Приступить к ассоциированию привода и окончательной проверке. (См. "Ассоциирование привода с хронотермостатом" в главе "ТЕХНИЧЕСКИЙ РАЗДЕЛ").



РИС. 14



РУЧНАЯ РАЗБЛОКИРОВКА

При необходимости действовать вручную, как указано ниже, чтобы выполнить аварийную настройку.

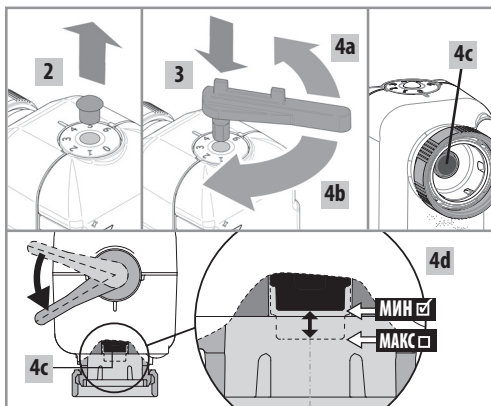
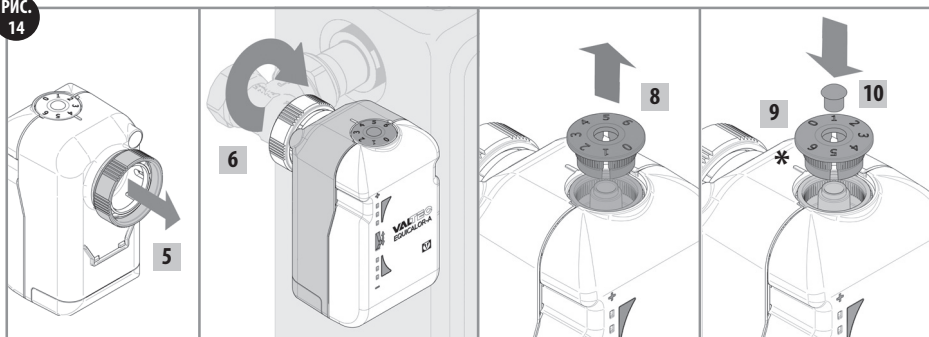
- Снять крепежный стержень с пронумерованного верхнего диска (2).
- Вставить в гнездо вспомогательный ключ и нажать его (3).
- Разблокировать привод, медленно повернув вспомогательный ключ до нужной позиции (4а/4b), как показано на рисунке. Цифры

для регулировки: '0' для максимального закрытия и '6' для максимального открытия. Если цифровая шкала неправильно установлена, установить привод в положение полного закрытия (для этого повернуть ключ по часовой стрелке до конца хода), затем выполнить действия, описанные в пунктах 8 и 9 в разделе **Установка привода** (См. стр. 17).

- Достать ключ и установить на место крепежный палец.

3. ТЕХНИЧЕСКИЙ РАЗДЕЛ

3.1

ХРОНОТЕРМОСТАТ - НАСТРОЙКИ

Зайти в раздел **Расширенные настройки** (См. "Навигация по меню" на стр. 6 для дополнительной информации о кнопках управления), чтобы подобрать настройки системы с учетом особых характеристик здания (**МЕНЮ** → **НАСТРОЙКИ** → **РАСШИРЕННЫЕ НАСТРОЙКИ...** в настоящей главе для краткости этот путь далее обозначен звездочкой). На стадии доступа ответить на вопрос системы, нажимая **ВЫБОР**, чтобы продолжить работу. Далее приведены "Расширенные настройки".

Пределы термепратуры

[* → ИНЖЕНЕРНОЕ МЕНЮ → ПРЕДЕЛЫ ТЕМПЕРАТУРЫ]

Чтобы определить максимальное и минимальное значения каждого из 6 полей температуры в разделе *Настройка температуры*, зайти в раздел **Пределы температуры** (Дополнительная информация об УСТАВКАХ приведена в разделе *Порядок настройки температуры* на стр. 23). Выбрать значение, которое требуется изменить, и нажать **ВЫБОР**.

При помощи стрелок **Вверх/вниз** отрегулировать значение (максимальное и минимальное) температуры Комфорт-T1, Энергосбережения-T2 или Антизамерзания-T3. Затем нажать **ВЫБОР**.

Предзапуск (Максимальное опережение запуска и выключения)

[* → ИНЖЕНЕРНОЕ МЕНЮ → ПРЕДЗАПУСК → МАКС. ОЖИДАНИЕ ЗАПУСКА]

[* → ИНЖЕНЕРНОЕ МЕНЮ → ПРЕДЗАПУСК → МАКС. ОЖИДАНИЕ ОТКЛЮЧЕНИЯ]
 Определяет максимальный предел времени, которое хронотермостат рассчитывает автоматически для оптимизированного включения/выключения системы (ЗАПУСК ОПТИМИЗАЦИИ/ОТКЛЮЧЕНИЕ ОПТИМИЗАЦИИ). Время выражено в минутах, его можно изменить с шагом 1 минута. Воспользоваться стрелками **Вверх/вниз**, чтобы отрегулировать значение, затем нажать **ВЫБОР**.

Предзапуск (Предпусковое снижение экономии)

[* → ИНЖЕНЕРНОЕ МЕНЮ → ПРЕДЗАПУСК → ПРЕДПУСК. СНИЖ. ЭКОНОМИИ]

Отрегулировать это значение, чтобы определить величину понижения температуры, которая достигается при выходе из полосы Комфорта, когда включена функция ОТКЛЮЧЕНИЕ ОПТИМИЗАЦИИ. По умолчанию

ОБЩИЕ ЗАМЕЧАНИЯ ПО РАБОТЕ ПРИБОРА

В зоне 1 (Ведущая) температура считается непосредственно хронотермостатом, а в зонах 2-8 (Ведомые) температуру считают приводы. Запатентованный алгоритм позволяет исправлять эффект близости в зонах 2-8, возникающий из-за близости между считывающим устройством и источником тепла.

нию это значение равно 0,5 °C. Воспользоваться стрелками **Вверх/Вниз**, чтобы отрегулировать значение, а затем нажать **ВЫБОР**.

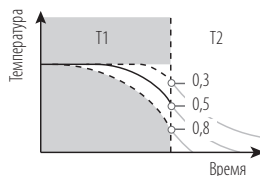

Предзапуск (Кэф. предпуса комфорта)

[* → ИНЖЕНЕРНОЕ МЕНЮ → ПРЕДЗАПУСК → КОЭФ. ПРЕДПУСКА КОМФОРТА]

Отрегулировать это значение, чтобы задать время опережения запуска интервала Комфорт, которое система применяет для функции "ЗАПУСК ОПТИМИЗАЦИИ". По умолчанию этот показатель установлен на 30 (10 = минимум, 60 = максимум). Меньшее значение уменьшает предварительный запуск, а большее значение увеличивает его. Воспользоваться стрелками **Вверх/вниз**, чтобы отрегулировать значение, затем нажать **ВЫБОР**.

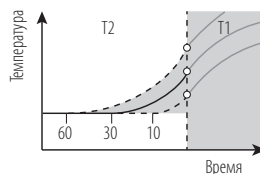

Диагностика (Сохраненная разность темп.)

[* → ИНЖЕНЕРНОЕ МЕНЮ → ДИАГНОСТИКА → СОХРАНЕННАЯ РАЗНОСТЬ ТЕМП.]

Зайти, чтобы отобразить параметр Сохраненная разность темп., который служит для настройки зон. Нажать **ВЫХОД**, чтобы вернуться назад.

Диагностика (История ошибок)

[* → ИНЖЕНЕРНОЕ МЕНЮ → ДИАГНОСТИКА → ИСТОРИЯ ОШИБОК]

Зайти, чтобы отобразить сообщения системы в хронологическом порядке (настоящие и прошлые). Нажать **ВЫХОД**, чтобы вернуться назад.

В перечне указана дата и время обнаружения неисправности, а также ID (идентификационный номер) соответствующе-

Наглядный пример ошибок:

Дата	Время	ID	ERR
10/02/11	15.00.00	Терм00	L BATT
03/02/08	11.10.21	Прив02	ERR MO
19/01/12	13.05.30	Прив03	L SIGN
12/01/10	05.22.59	Поив05	ERR TE

го устройства и тип неисправности (ERR). ID указывает тип прибора, к которому относится сообщение (Терм=хронотермостат, Прив=привод), и его идентификационный номер. Возможные сигналы тревоги (ERR) могут говорить о следующих неисправностях:

- 1) L BATT : Разрядились батарейки.
- 2) L SIGN : Низкая способность радиосвязи.
- 3) ERR TE : Неисправность встроенного температурного датчика или удаленного датчика (если таковой установлен).
- 4) ERR MO : Неисправность электродвигателя.

ПРИМЕЧАНИЕ: ошибки 1, 2 и 3 указываются также на приводах (См. "Сигналы" на стр. 20).

Диагностика (Сброс ошибок)

[* → ИНЖЕНЕРНОЕ МЕНЮ → ДИАГНОСТИКА → СБРОС ОШИБОК]

Чтобы удалить архив сигналов тревоги, выбрать **ВКЛ**, воспользовавшись

стрелкой **Вверх**. Затем нажать **ВЫБОР**, чтобы сделать изменение действительным.

Диагностика (Вкл. режима диагностики)

[* → ИНЖЕНЕРНОЕ МЕНЮ → ДИАГНОСТИКА → ВКЛ. РЕЖИМА ДИАГНОСТИКИ]

Чтобы перевести хронотермостат в режим *Тест*, выбрать *ВКЛ*, воспользовавшись стрелкой **Вверх**. Затем нажать **ВЫБОР**, чтобы сделать изменение действительным. Активация данной функции повышает потребление энергии батареек.

Диагностика (Идентификация привода)

[* → ИНЖЕНЕРНОЕ МЕНЮ → ДИАГНОСТИКА → ИДЕНТИФИКАЦИЯ ПРИВОДА]

Чтобы идентифицировать определенный привод, выбрать идентификационный номер, воспользовавшись для этого стрелками **Вверх/Вниз**. Затем нажать **ВЫБОР**, чтобы начать процедуру идентификации.

Эта операция может длиться одну минуту. Как только привод, соответствующий выбранному номеру, будет найден, на нем начнет мигать светодиодный индикатор.

Диагностика (Идентификация зоны)

[* → ИНЖЕНЕРНОЕ МЕНЮ → ДИАГНОСТИКА → ИДЕНТИФИКАЦИЯ ЗОНЫ]

Процедура, аналогичная процедуре идентификации привода, действительна для всех устройств выбранной зоны (См. "Идентификация привода").

Имя пользователя

[* → ИНЖЕНЕРНОЕ МЕНЮ → ИМЯ ПОЛЬЗОВАТЕЛЯ]

Чтобы идентифицировать пользователя, обслуживаемого хронотермостатом, и соответствующие подключенные зоны, присвоить имя данному полю. Более подробная информация содержится в параграфе "Наименования зон" стр. 8

Настройка сигнала

[* → ИНЖЕНЕРНОЕ МЕНЮ → НАСТРОЙКА СИГНАЛА]

При наличии хорошей связи с приводами можно отрегулировать радиосигнал. Для этого перейти в раздел *Настройка сигнала* и выбрать **Станд. сигнал р/передачи** при помощи стрелок **Вверх/Вниз**.

Кол-во управляемых зон

[* → ИНЖЕНЕРНОЕ МЕНЮ → КОЛ-ВО УПРАВЛЯЕМЫХ ЗОН]

После дополнительного подтверждения можно изменить общее количество присваиваемых зон, максимум до 8.

ПРИМЕЧАНИЕ: отключенные зоны можно повторно подключить позднее.

Сброс расшир. настроек

[* → ИНЖЕНЕРНОЕ МЕНЮ → СБРОС РАСШИР. НАСТРОЕК]

Активировать эту функцию, когда требуется отменить изменения дополнительных параметров. Перед тем, как продолжить работу, появится предупреждение.

Выбрать *ВКЛ* при помощи стрелки **Вверх**. Затем нажать **ВЫБОР**, чтобы выполнить команду.

Сброс всех настроек

[* → ИНЖЕНЕРНОЕ МЕНЮ → СБРОС ВСЕХ НАСТРОЕК]

Эта функция позволяет вернуть все настройки хронотермостата на исходные заводские значения. После дополнительного *подтверждения* перейти к настройке временных интервалов и всех параметров. Выбрать *ВКЛ* при помощи стрелки **Вверх**. Затем нажать **ВЫБОР**, чтобы

выполнить команду. Таким образом все данные, касающиеся подключенных приводов и все параметры, измененные после установки, будут отменены. Чтобы вновь заработали приводы, необходимо выполнить операции по ассоциированию, как указано в следующей главе.

■ АССОЦИИРОВАНИЕ ПРИВОДА С ХРОНОТЕРМОСТАТОМ

Чтобы соединить каждый привод с хронотермостатом, необходимо выполнить базовую процедуру, называемую "Ассоциирование". Пока привод не ассоциирован с хронотермостатом, он реагирует на каждое прикосновение к фронтальному переключателю, подавая **Сигнал А*** (См. параграф "Сигналы" в следующей главе). Чтобы установить связь с хронотермостатом, необходимо выполнить следующие действия на самом хронотермостате. Сначала нажать кнопку **МЕНЮ** и выбрать **Подключение приводов** при помощи стрелок **Вверх/вниз**. Затем нажать **ВЫБОР**.

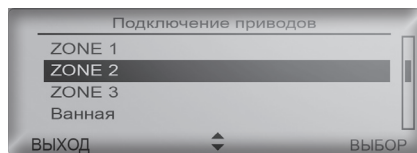

Выбрать нужную зону из перечня в меню при помощи стрелок **Вверх/вниз**, затем **ВЫБОР** (Чтобы персонализировать наименования зон, см. "Наименования зон" на стр. 8). Теперь можно приступить к ассоциированию привода с выбранной зоной. Активировать функцию поиска, удерживая фронтальный переключатель привода в позиции **ВЫБРАТЬ**, пока не загорятся светодиодные индикаторы 2 и 5, что произойдет через 10 секунд. После этого сигнала отпустить кнопку. Поиск продолжится в течение 5 минут.

СИГНАЛЫ СВЕТОДИОДНЫХ ИНДИКАТОРОВ ПРИ НАЖАТИИ ФРОНТАЛЬНОГО ПЕРЕКЛЮЧАТЕЛЯ

Продолжительность нажатия →	5 с	10 с	20 с	30 с
СИД 1	☆	☆	☆	☆
СИД 2	☆	★	☆	☆
СИД 3	☆	☆	☆	☆
СИД 4	★	☆	☆	☆
СИД 5	☆	★	☆	☆
СИД 6	☆	☆	★	☆

(★ = СИД включен)

Сигнал С* привода означает успешное завершение операции (См. "Сигналы" на стр. 20). Теперь можно приступить к проверке; см. следующий параграф.

Проверка правильности ассоциирования

По завершении процедуры ассоциирования запустить на хронотермо-

стате диагностическую функцию идентификации привода. См. **Диагностика (Идентификация привода)** на стр. 19.

Управление приводами

Для оптимальной работы системы НЕОБХОДИМО установить в качестве **Зоны 1** помещение, в котором расположен хронотермостат.

Система в состоянии управлять максимум 28 приводами, распределенными в 8 зонах. Если требуется заменить один из приводов, то достаточно подключить новый привод, следуя вышеприведенным указаниям, максимальное количество заменяемых устройств – 4. По достижении этого количества новых устройств, необходимо выполнить следующие действия, прежде чем подключать новые приводы:

- 1) Выполнить "Сброс всех настроек".
- 2) Выполнить ассоциирование всех приводов (максимум 28).

3.2 ПРИВОД - НАСТРОЙКИ

Сигналы

Далее приведены типы сигналов, которые может подавать **Светодиодный индикатор**:

СВЕТОДИОДНЫЙ ИНДИКАТОР: МИГАЮЩИЕ СИГНАЛЫ

Тип сигнала →	A*	R*	C*	T1*	T2*
СИД 1	↻	↻ ↑	↻	↻	↻
СИД 2	↻	↻ ↑	↻	↻	↻
СИД 3	↻	↻ ↑	↻	↻	↻
СИД 4	↻	↻ ↓	↻	↻	↻
СИД 5	↻	↻ ↓	↻	↻	↻
СИД 6	↻	↻ ↓	↻	↻	↻

- **A* АКТИВИРОВАН** – быстрое одновременное мигание центральных светодиодных индикаторов (СИД 3 и 4), повторяется 3 раза.
- **R* ПОИСК** – быстрый переход от мигания центральных светодиодов (СИД 3 и 4) к миганию крайних светодиодов (СИД 1 и 6), повторяется 3 раза.
- **C* ВЫБОР** – мигание продолжительностью 1 секунда всех светодиодных индикаторов, повторяется 3 раза.
- **T1* ТЕСТ ОТКРЫТИЯ** – быстрое одновременное мигание све-

тодиодных индикаторов 1, 2 и 3 (повторяется 3 раза).

- **T2* ТЕСТ ЗАКРЫТИЯ** – быстрое одновременное мигание светодиодных индикаторов 4, 5 и 6 (повторяется 3 раза).
- **НЕИСПРАВНОСТЬ** – в случае сработавших сигналов тревоги каждый раз при воздействии на переключатель индикатор подает следующие сигналы: L BATT (СИД 3 и 4 включены) – L SIGN (СИД 2 и 5 включены) – ERR TE (СИД 1 и 6 включены). См. "Диагностика (История ошибок)" на стр. 18.

Настройка параметров (выбор и изменение)

1) ВЫБОР ПАРАМЕТРА (см. таблицу 2)

Чтобы начать настройку параметров, удерживать фронтальный переключатель в позиции **ВЫБРАТЬ** до тех пор, пока не загорятся СИД 1 и 6, что произойдет через 20 секунд. После этого сигнала отпустить кнопку. Повернуть переключатель по направлению к '+' или '-', чтобы просмотреть параметры от 1 до 6, на которые указывают мигающие светодиодные индикаторы. Чтобы продолжить настройку выбранного параметра, удерживать переключатель в позиции **ВЫБРАТЬ** до тех пор, пока не загорятся СИД 3 и 4, что произойдет через 5 секунд. После этого сигнала отпустить кнопку (60-ти секундное бездействие или нажатие в положении **ВЫБРАТЬ** в течение 20 секунд завершает программирование).

2) ИЗМЕНЕНИЕ ПАРАМЕТРА (см. таблицу 3)

Повернуть фронтальный переключатель по направлению к '+' или '-', чтобы изменить значение предварительно выбранного параметра, на который указывает горящий немигающим светом индикатор. Затем удерживать в позиции **ВЫБРАТЬ** в течение 5 секунд, чтобы подтвердить выбранное значение. Мигание светодиодных индикаторов

ТАБЛИЦА 3: ИЗМЕНЕНИЕ ПАРАМЕТРОВ

Параметр →	(1) Srv	(2) Acd	(3) Ist	(4) Pmax	(5) Cp	(6) Kp
СИД 1	-	-	0,6	13	7	0,20
СИД 2	-	-	0,5	11	6	0,15
СИД 3	-	-	0,4	9	5	0,10
СИД 4	A	-	0,3	8	4	0,06
СИД 5	B	B	0,2	7	3	0,03
СИД 6	C	C	0,1	6	2	0,01

ТАБЛИЦА 2: ВЫБОР ПАРАМЕТРОВ

Мигающий светодиодный индикатор	Параметр	Сокращение	По умолчанию	Минимальное значение	Максимальное значение
СИД 1	(1) Работа	Srv	C	-	-
СИД 2	(2) Функция антиконденсата	Acd	C	-	-
СИД 3	(3) Гистерезис	Ist	0,1	0,1	0,6
СИД 4	(4) Максимальное открытие	Pmax	8	6	13
СИД 5	(5) Поправка позиции	Cp	3	2	7
СИД 6	(6) Коэффициент пропорциональности	Kp	0,10	0,01	0,20

торов 3 и 4 указывает на успешное завершение процедуры и возврат к перечню параметров. Затем отпустить кнопку. 60-ти секундное бездействие завершает программирование, не изменяя настраиваемый параметр.

ПРИМЕЧАНИЕ: можно выполнить настройку параметров, даже если ассоциирование привода с хронотермостатом еще не выполнено.

ПАРАМЕТРЫ

1) Работа

- А = Отсоединение от хронотермостата
- В = Сброс привода
- С = Никаких действий (По умолчанию)

2) Антиконденсат

(См. "Функцию антиконденсата" на стр. 23)

3) Гистерезис

Этот параметр активирован только в режиме ВКЛ/ВЫКЛ и означает положительное/отрицательное смещение от уставки, которое служит для определения закрытия/открытия клапана.

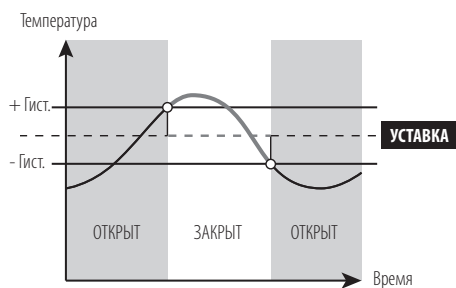

4) Pmax

Определяет рабочий пропорциональный диапазон привода.

5) Ср (Поправка позиции привода)

Означает теоретическую точку закрытия клапана (См. график). Поскольку привод фактически выполняет перебег из-за эластичности резиновой прокладки, на стадии повторного открытия Ср позволяет сразу же исправить такое позиционирование.

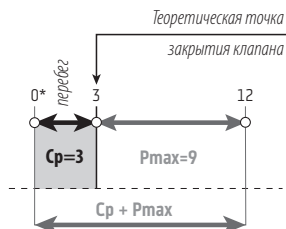

* Привод самостоятельно настраивается на позицию закрытия "0".

6) Кр (Коэффициент пропорциональности)

Смещение привода пропорционально разнице между нужной и фактической температурой. Увеличивая Кр, достигаются меньшие смещения, уменьшая Кр, достигаются большие смещения. Кр=0,01 (минимальное значение) означает работу ВКЛ/ВЫКЛ.

Автоматическая операция открытия/закрытия

А) Чтобы установить привод в положение полного открытия, удерживать фронтальный переключатель в позиции '+' до первого мигания светодиодного индикатора 3, что произойдет через 5 секунд. После этого сигнала отпустить кнопку. **Сигнал Т1*** означает успешное открытие (См. "Сигналы" на стр. 20). Затем нажать переключатель в позиции **ВЫБРАТЬ**, пока не появится **Сигнал А***, что произойдет через 5 секунд. После этого сигнала отпустить кнопку, завершая операцию.

В) Чтобы установить привод в положение полного закрытия, удерживать фронтальный переключатель в позиции '-' до первого мигания светодиодного индикатора 4, что произойдет через 5 секунд. После этого сигнала отпустить кнопку. **Сигнал Т2*** означает успешное закрытие. Затем нажать переключатель в позиции **ВЫБРАТЬ**, пока не появится **Сигнал А***, что произойдет через 5 секунд. После этого сигнала отпустить кнопку, завершая операцию.

Тестирование радиосвязи

Чтобы проверить качество радиосигнала привода, удерживать фронтальный переключатель в позиции **ВЫБРАТЬ** до тех пор, пока светодиодный индикатор не подаст сигнал, что произойдет через 30 секунд. Качество радиосигнала показано в таблице 4.

ТАБЛИЦА 4: ТЕСТИРОВАНИЕ РАДИОСВЯЗИ

Качество радиосигнала →	2 (макс)	1	0 (нет связи)
СИД 1	★	★	★
СИД 2	★	★	★
СИД 3	★	★	★
СИД 4	★	★	★
СИД 5	★	★	★
СИД 6	★	★	★

(Прим.: ★ = СИД включен)

СХЕМА НАВИГАЦИИ ПО ФУНКЦИЯМ: начиная с основного **МЕНЮ** хронотермостата (на которое указывает стрелка на схеме), зайти в которое позволяет нажатие кнопки **МЕНЮ**, следовать приведенной на этой странице схеме, чтобы попасть в нужный раздел.

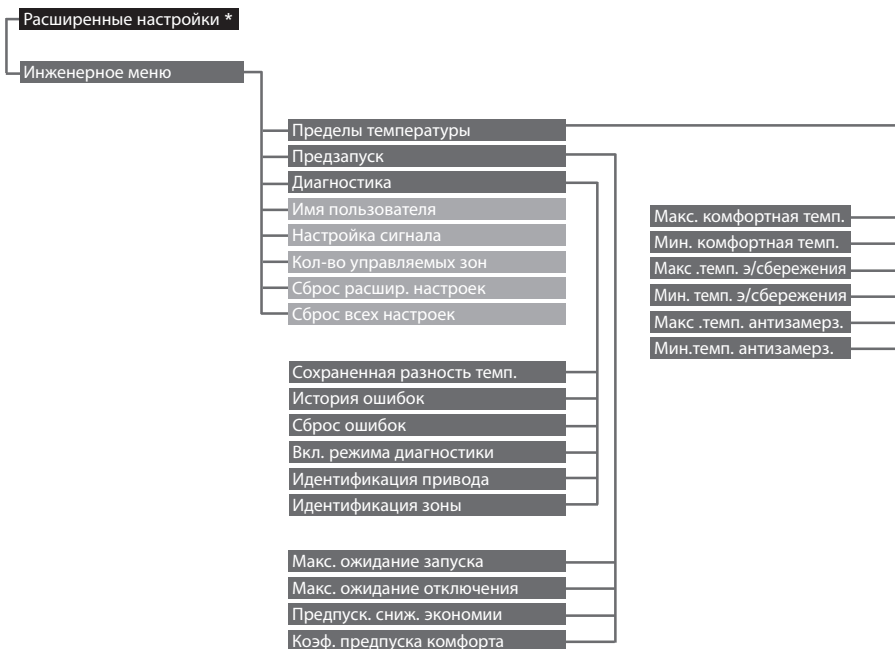
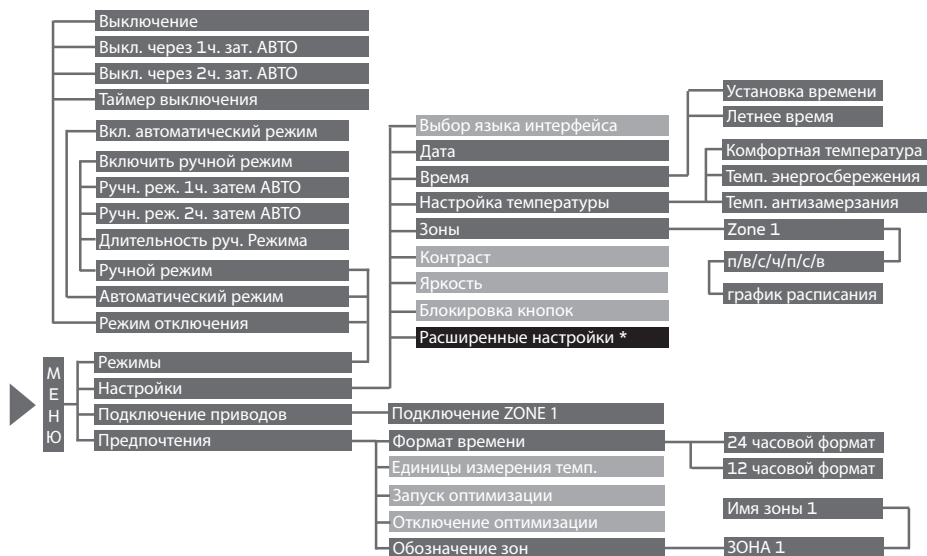

ПОРЯДОК НАСТРОЙКИ ТЕМПЕРАТУР ХРОНОТЕРМОСТАТА

Инструкции по настройке

Чтобы выполнить "Настройку температуры", придерживаться нижеприведенных указаний.

Температурное поле разделено на 6 конкретных значений, как показано в таблице 5.

ТАБЛИЦА 5: ТЕМПЕРАТУРНЫЕ ПОЛЯ (По умолчанию)			
	КОМФОРТ	ЭНЕРГОСБЕРЕЖЕНИЕ	АНТИЗАМЕРЗАНИЕ
МАКС. Т	25 °C	20 °C	15 °C
МИН. Т	15 °C	10 °C	5 °C

Далее приведен пример настройки температур T1-T2-T3:

- Установить КОМФОРТНУЮ температуру на 19 °C в разделе **Комфортная температура (T1)**.
- Затем задать температуру ЭНЕРГОСБЕРЕЖЕНИЯ, ее значение может быть между 10 °C и 18,9 °C, в разделе **Темп. энергосбережения (T2)**. T2 зависит от T1; например, установить 14,5 °C.
- T3 в свою очередь зависит от T2, в данном примере в разделе **Темп. Антисамерзания (T3)** можно задать температуру АНТИЗАМЕРЗАНИЯ, значение которой будет между 5 °C и 14,4 °C.

ВЗАИМОСВЯЗЬ ПОЛЕЙ	
КОМФОРТ > ЭНЕРГОСБЕРЕЖЕНИЕ	ЭНЕРГОСБЕРЕЖЕНИЕ > АНТИЗАМЕРЗАНИЕ

При необходимости можно также изменить максимальное и минимальное значения каждого из 6 температурных полей. Например:

1) Зайти в МЕНЮ → НАСТРОЙКИ → ИНЖЕНЕРНОЕ МЕНЮ → ПРЕДЕЛЫ ТЕМПЕРАТУРЫ → МИН. КОМФОРТНАЯ ТЕМП. и задать значение 20 °C. Затем нажать **ВЫБОР**.

2) Зайти в МЕНЮ → НАСТРОЙКИ → ИНЖЕНЕРНОЕ МЕНЮ → ПРЕДЕЛЫ ТЕМПЕРАТУРЫ → МАКС. КОМФОРТНАЯ ТЕМП. и задать значение 26 °C. Затем нажать **ВЫБОР**. Таким образом будет установлен интервал комфортной температуры (интервал в 6 °C) от 20 °C до 26 °C. *Нужно знать, что интервал не может быть меньше 2 °C. Если задать значение 21 °C **МАКС. КОМФОРТНАЯ ТЕМП.**, то система автоматически установит **МИН. КОМФОРТНАЯ ТЕМП.** на 19 °C. Таким образом новый интервал КОМФОРТНОЙ ТЕМПЕРАТУРЫ (интервал в 2 °C) будет от 19 °C до 21 °C.*

НАСТРОЙКА ФУНКЦИИ АНТИКОНДЕНСАТА

При установке приводов на некоторых устройствах может понадобиться функция антиконденсата, которая устанавливается на устройстве управления самого привода.

Чтобы настроить эту функцию, установить **Параметр 2 (Acđ)** привода, как показано в Таблице 6 (См. "Настройка параметров привода" на стр. 20 для более подробной информации):

ТАБЛИЦА 6	ЗНАЧЕНИЕ ПАРАМЕТРА "ACD"
АНТИКОНДЕНСАТ ВКЛЮЧЕН	B
АНТИКОНДЕНСАТ ВЫКЛЮЧЕН	C

ПРИМЕЧАНИЕ: по умолчанию функция антиконденсата выключена.



EQUICALOR®

VALTEC

300546VA-05-13