



# TOSOT

Напольно-потолочный блок  
мультизональной системы

Спасибо, что приобрели кондиционер TOSOT. Пожалуйста, внимательно прочитайте данную инструкцию и сохраните ее для справочной информации

**ПРЕДСТАВЛЕННОЕ ОБОРУДОВАНИЕ ИМЕЕТ НЕОБХОДИМУЮ ДОКУМЕНТАЦИЮ, ПОДТВЕРЖДАЮЩУЮ ЕГО СООТВЕТСТВИЕ ТРЕБОВАНИЯМ НОРМАТИВНЫХ ДОКУМЕНТОВ.**

**РАБОТЫ ПО МОНТАЖУ ОБОРУДОВАНИЯ ДОЛЖНЫ ВЫПОЛНЯТЬСЯ В СООТВЕТСТВИИ С ТРЕБОВАНИЯМИ ДЕЙСТВУЮЩИХ НОРМАТИВНО-ТЕХНИЧЕСКИХ ДОКУМЕНТОВ.**

**ТЕХНИЧЕСКИЕ ХАРАКТЕРИСТИКИ ОБОРУДОВАНИЯ, А ТАКЖЕ ПРАВИЛА И УСЛОВИЯ ЭФФЕКТИВНОГО И БЕЗОПАСНОГО ИСПОЛЬЗОВАНИЯ ПРЕДСТАВЛЕННОГО ОБОРУДОВАНИЯ ОПРЕДЕЛЯЮТСЯ ТЕХНИЧЕСКОЙ ДОКУМЕНТАЦИЕЙ, ПРИЛАГАЕМОЙ К ОБОРУДОВАНИЮ.**

**ИЗГОТОВИТЕЛЬ ОСТАВЛЯЕТ ЗА СОБОЙ ПРАВО НА ВНЕСЕНИЕ ИЗМЕНЕНИЙ В ТЕХНИЧЕСКИЕ ХАРАКТЕРИСТИКИ, ВНЕШНИЙ ВИД И ПОТРЕБИТЕЛЬСКИЕ СВОЙСТВА ОБОРУДОВАНИЯ БЕЗ ПРЕДВАРИТЕЛЬНОГО УВЕДОМЛЕНИЯ.**

**КЛАСС ЭНЕРГЕТИЧЕСКОЙ ЭФФЕКТИВНОСТИ ОПРЕДЕЛЕН В СООТВЕТСТВИИ С ПРИКАЗОМ МИНИСТЕРСТВА ПРОМЫШЛЕННОСТИ И ТОРГОВЛИ РФ №357 ОТ 29.04.2010 Г.**

**ИНФОРМАЦИЯ ОБ ИЗГОТОВИТЕЛЕ ОБОРУДОВАНИЯ СОДЕРЖИТСЯ В СЕРТИФИКАТЕ ИЛИ ДЕКЛАРАЦИИ СООТВЕТСТВИЯ**

## Содержание

<b>Меры предосторожности</b>	<b>4</b>
<b>Спецификация</b>	<b>7</b>
<b>Элементы внутреннего блока напольно-потолочного типа</b>	<b>8</b>
<b>Монтаж внутреннего блока напольно-потолочного типа</b>	<b>10</b>
<b>Электрические схемы и подключение</b>	<b>12</b>
<b>DIP переключатели функций-S7 и адреса-S1</b>	<b>14</b>
<b>Управление кондиционером при помощи проводного пульта управления</b>	<b>17</b>
<b>Коды ошибок</b>	<b>20</b>
<b>Выбор основного датчика температуры внутреннего блока</b>	<b>21</b>
<b>Установка проводного пульта управления</b>	<b>22</b>
<b>Управление кондиционером при помощи инфракрасного пульта управления</b>	<b>23</b>
<b>Инструкция по эксплуатации</b>	<b>25</b>
<b>Техническое обслуживание</b>	<b>27</b>
<b>Регламент сервисного обслуживания</b>	<b>29</b>

## МЕРЫ ПРЕДОСТОРОЖНОСТИ

ЧТОБЫ ИЗБЕЖАТЬ ПОЛУЧЕНИЯ ТРАВМ И НАНЕСЕНИЯ УЩЕРБА ДРУГИМ ЛЮДЯМ И ИМУЩЕСТВУ, ВНИМАТЕЛЬНО ПРОЧТИТЕ И СОБЛЮДАЙТЕ СЛЕДУЮЩИЕ ИНСТРУКЦИИ. ДАННОЕ ОБОРУДОВАНИЕ НЕ ПРЕДНАЗНАЧЕНО ДЛЯ ИСПОЛЬЗОВАНИЯ МАЛЕНЬКИМИ ДЕТЬМИ И ЛЮДЬМИ С ОГРАНИЧЕННОЙ ПОДВИЖНОСТЬЮ, НАХОДЯЩИМИСЯ БЕЗ НАДЛЕЖАЩЕГО ПРИСМОТРА.

### При установке

Монтаж, перемещение и ремонт данного оборудования должны проводиться специалистами, имеющими соответствующую подготовку и квалификацию, а также соответствующие лицензии и сертификаты для выполнения данных видов работ. Неправильное выполнение монтажа, демонтажа, перемещение и ремонта оборудования может привести к возгоранию, поражению электротоком, нанесению травмы или ущерба, вследствие падения оборудования, утечки жидкости и т.п.

Поверхность, на которую устанавливается и крепится оборудование, а также крепление оборудования должно быть рассчитано на вес оборудования.

Используйте силовые и сигнальные кабели необходимого сечения согласно спецификации оборудования, требованиям инструкции, а также государственным правилам и стандартам. Не используйте удлинители или промежуточные соединения в силовом кабеле. Не подключайте несколько единиц оборудования к одному источнику питания. Не модернизируйте силовую кабель. Если произошло повреждение силового кабеля или вилки, необходимо обратиться в сервисную службу для замены.

Предохранитель или автомат токовой защиты должен соответствовать мощности оборудования. Оборудование должно иметь надёжное заземление. Неправильное заземление может привести к поражению электрическим током. Источник питания должен иметь защиту от утечки тока. Отсутствие защиты от утечки тока может привести к поражению электротоком.

Не включайте питание до завершения работ по монтажу. Не устанавливайте и не используйте оборудование в помещениях с потенциально взрывоопасной атмосферой. Применение или хранение горючих материалов, жидкостей или газов возле оборудования может привести к возгоранию.

Убедитесь в правильности установки и подсоединения дренажного трубопровода. Неправильное подсоединение может привести к протечке и нанесению ущерба имуществу.

Не устанавливайте оборудование над компьютерами, оргтехникой и другим электрооборудованием. В случае протечки конденсата это оборудование может выйти из строя.

### Во время эксплуатации

Перед включением проверьте правильность установки воздушного фильтра. Если оборудование не эксплуатировалось длительное время, рекомендуется перед началом эксплуатации почистить фильтр.

Не включайте и не выключайте оборудование посредством включения или выключения вилки из розетки. Используйте для этого кнопку включения и выключения пульта дистанционного управления.

Не тяните за силовую кабель при отключении вилки из розетки. Это может привести к повреждению кабеля, короткому замыканию или поражению электротоком.

Не используйте оборудование не по назначению. Данное оборудование не предназначено для хранения точных измерительных приборов, продуктов питания, животных, растений или предметов искусства т.к. это может привести к их порче.

Не стойте под струёй холодного воздуха. Это может повредить вашему здоровью. Оберегайте домашних животных и растения от длительного воздействия воздушного потока, так как это вредно для их здоровья.

Не суйте руки и другие части тела, а также посторонние предметы в отверстия для забора и подачи воздуха. Лопасти вентилятора вращаются с большой скоростью и попавший в них предмет может нанести травму или вывести из строя оборудование. Внимательно присматривайте за маленькими детьми, и следите, чтоб они не играли рядом с оборудованием.

При появлении каких либо признаков неисправности (запаха гари, повышенный шум и т.п.) сразу же выключите оборудование и отключите от источника питания. Использование оборудования с признаками неисправности может привести к возгоранию, поломке и т.п. При появлении признаков неисправности необходимо обратиться в сервисный центр.

Не эксплуатируйте оборудование длительное время в условиях высокой влажности. При работе оборудования в таких условиях существует вероятность образования избыточного количества конденсата, который может протечь и нанести ущерб имуществу.

При использовании оборудования в одном помещении с печкой или другими нагревательными приборами проветривайте помещение и не направляйте воздушный поток прямо на них.

Не устанавливайте компьютеры, оргтехнику и другие электроприборы непосредственно под оборудованием. В случае протечки конденсата эти электроприборы могут выйти из строя.

Если предполагается не использовать оборудование в течение длительного времени, отсоедините вилку кабеля электропитания от розетки или выключите автомат токовой защиты, а также вытащите батарейки из беспроводного пульта управления.

Не подвергайте оборудование и пульт управления воздействию влаги или жидкости.

## **При обслуживании**

- Не прикасайтесь к выключателям мокрыми руками. Это может привести к поражению электротоком.
- Перед чисткой или обслуживанием отключите оборудование от источника питания.
- При уходе за оборудованием вставайте на устойчивую конструкцию, например, складную лестницу.
- При замене воздушного фильтра не прикасайтесь к металлическим частям внутри оборудования. Это может привести к травме.
- Не мойте оборудование водой, агрессивными или абразивными чистящими средствами. Вода может попасть внутрь и повредить изоляцию, что может повлечь за собой поражение электрическим током. Агрессивные или абразивные чистящие средства могут повредить оборудование.
- Ни в коем случае не заряжайте батарейки и не бросайте их в огонь.
- При замене элементов питания заменяйте старые батарейки на новые того же типа. Использование старой батарейки вместе с новой может вызвать генерирование тепла, утечку жидкости или взрыв батарейки.
- В случае попадания жидкости из батарейки на кожу, в глаза или одежду, тщательно промойте их в чистой воде и обратитесь к врачу.

## **ПЕРЕД НАЧАЛОМ РАБОТЫ**

- Перед началом работы установки внимательно прочитайте инструкцию. Строго придерживайтесь описания выполняемых операций. Нарушение технологии может повлечь за собой травмы для вас или окружающих, а также повреждение оборудования.

## **Проверка перед пуском**

- Проверьте надёжность заземления.
- Проверьте, что фильтр установлен правильно.
- Перед пуском после долгого перерыва в работе очистите фильтр (См. инструкцию по эксплуатации).
- Убедитесь, что ничего не препятствует входящему и исходящему воздушному потоку.

## **Оптимальная работа**

Обратите внимание на следующие моменты для обеспечения нормальной работы:

- Направление прямого исходящего воздушного потока должно быть направлено в сторону от людей, находящихся в помещении.
- Установленная температура соответствует обеспечению комфортных условий. Не рекомендуется устанавливать слишком низкую температуру.
- Избегайте нагрева помещения солнечными лучами, занавесьте окно на время работы оборудования в режиме охлаждения.
- Открытые окна и двери могут снизить эффективность охлаждения. Закройте их.
- Используйте пульт управления для установки желаемого времени работы.
- Не закрывайте отверстия в оборудовании, предназначенные для забора и подачи воздуха.
- Не препятствуйте прямому воздушному потоку. Кондиционер может выключиться раньше, чем охладит всё помещение.
- Регулярно чистите фильтры. Загрязненные фильтры ведут к снижению эффективности работы оборудования.

## **Правила электробезопасности**

- Все подключения должны проводиться квалифицированным персоналом.
- Подключения должны проводиться с соблюдением всех правил безопасности.
- Главный автомат токовой защиты должен быть оборудован устройством контроля утечки тока.
- Характеристики электропитания должны соответствовать требованиям спецификации для данного оборудования.

## **Запомните!**

- **Внимание!** Внутренний блок кондиционера не предназначен для работы в помещениях, в которых уровень относительной влажности равен или превышает 80%! Перед установкой убедитесь, что уровень относительной влажности помещения не превышает 80%. Во время использования, при повышении уровня относительной влажности до 80% или более, немедленно отключите оборудование от электрической сети, так как повышенная влажность может вызвать поломку оборудования или удар током!
- Не включайте оборудование если заземление отключено.
- Не используйте оборудование с повреждёнными электропроводами.
- При обнаружении повреждений немедленно обесточьте кондиционер и обратитесь к специалистам для замены провода.

**Перед первым пуском подайте питание за 12 часов до пуска для прогрева оборудования.**

**Кондиционер предназначен для работы при следующих температурных параметрах наружного воздуха:  
в режиме охлаждения от -5°C до +48°C; в режиме обогрева от -20°C до +27°C.**

## Спецификация

Модель			TMV-R28Zd/NaB-K	TMV-R36Zd/NaB-K	TMV-R50Zd/NaB-K	TMV-R71Zd/NaB-K
Электропитание			1 Ф/ 220-240 В/ 50 Гц			
Производительность	Охлаждение	кВт	2,8	3,6	5,0	7,1
	Обогрев		3,2	4,0	5,8	8,0
Потребляемая мощность		Вт	55	55	110	140
Расход воздуха		м³/ч	650	650	950	1400
Уровень шума		дБ (А)	40	40	45	49
Соединительные трубы	Газовая линия	дюйм (мм)	3/8 (9,52)	1/2 (12,7)	1/2 (12,7)	5/8(15,9)
	Жидкостная линия		1/4 (6,35)	1/4 (6,35)	1/4 (6,35)	3/8 (9,52)
Дренажная труба	Наружный диаметр	мм	17	17	17	17
	Толщина стенки	мм	1,75	1,75	1,75	1,75
Основной блок	Размер (ДхШхВ)	мм	1220x700x225			1420x700x245
	Масса (нетто)	кг	40	40	40	52

Модель			TMV-R90Zd/NaB-K	TMV-R112Zd/NaB-K	TMV-R125Zd/NaB-K	TMV-R140Zd/NaB-K
Электропитание			1 Ф/ 220-240 В/ 50 Гц			
Производительность	Охлаждение	кВт	9,0	11,2	12,5	14,0
	Обогрев		10,0	12,5	13,5	16,0
Потребляемая мощность		Вт	180	250	250	250
Расход воздуха		м³/ч	1600	2000	2000	2000
Уровень шума		дБ (А)	51	55	55	55
Соединительные трубы	Газовая линия	дюйм (мм)	5/8(15,9)	5/8(15,9)	5/8(15,9)	5/8(15,9)
	Жидкостная линия		3/8 (9,52)	3/8 (9,52)	3/8 (9,52)	3/8 (9,52)
Дренажная труба	Наружный диаметр	мм	17	17	17	17
	Толщина стенки	мм	1,75	1,75	1,75	1,75
Основной блок	Размер (ДхШхВ)	мм	1420x700x245	1700x700x245		
	Масса (нетто)	кг	54	64	66	66

## Элементы внутреннего блока напольно-потолочного типа

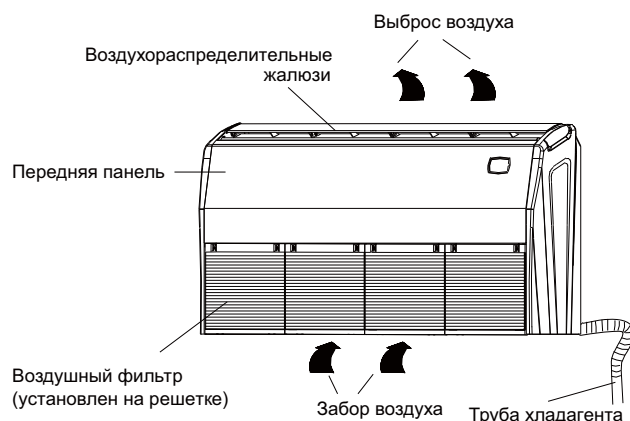

Примечание: внешний вид различных моделей напольно-потолочных блоков одинаковый.

## Монтаж внутреннего блока напольно-потолочного типа

### 1. Монтажное пространство для размещения блока

Вокруг внутреннего блока должно быть предусмотрено достаточное пространство для циркуляции воздуха (см. рис. 1).



Рис. 1

### Предостережение!

Монтажные работы должны выполняться квалифицированными специалистами с учетом требований данной инструкции.

Рекомендуется обращаться за информацией по выполнению монтажных работ официальному дилеру производителя. Претензии к работе оборудования, установленного неуполномоченной на это организацией, к рассмотрению не принимаются.

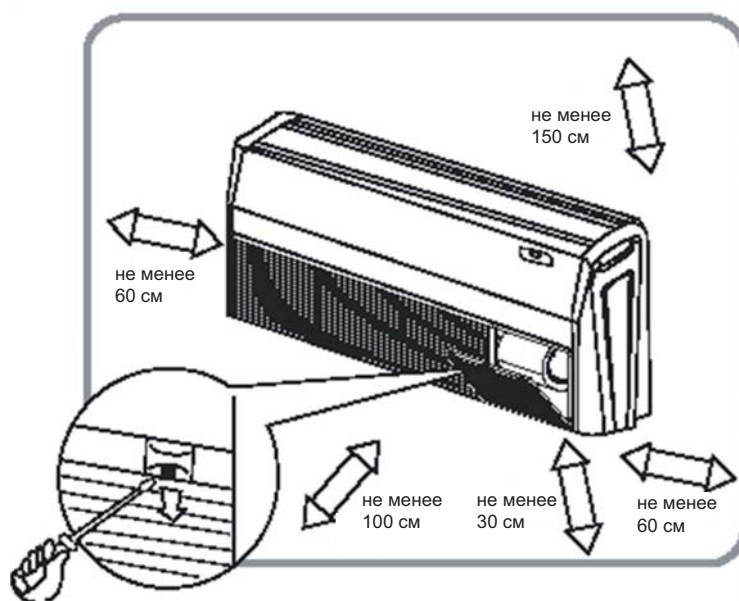
Переустановка кондиционера на новое место также должна выполняться квалифицированными специалистами.



## 2. Варианты монтажа напольно-потолочного внутреннего блока

- Подпотолочный вариант
- Напольный вариант

Для каждого варианта должны соблюдаться следующие рекомендации.

- а. Выбрать место расположения внутреннего блока на полу или на стене, используя бумажный шаблон, входящий в комплектацию. Разметить место установки по шаблону (смотреть рис.2)
- б. Снять решетку забора воздуха, боковую панель и монтажную пластину, как указано далее:
- нажать на фиксаторы решетки забора воздуха и снять ее с внутреннего блока;
  - выкрутить винты, крепящие боковую панель, и снять панель, выдвинув ее вперед (в направлении стрелки, см. рис. 3);
  - открутить на 10 мм или менее два винта монтажной пластины (М8) с каждой стороны;
  - выкрутить 2 винта монтажной пластины (М6) с тыльной стороны;
  - снять монтажную пластину с внутреннего блока.



Рис. 2



Рис. 3

- в. Установить два подвесных болта (размером W3/8 или M10):
- отрегулировать расстояние от внутреннего блока до потолка (см. рис. 4.).
- г. Подвесить монтажную пластину на подвесные болты.

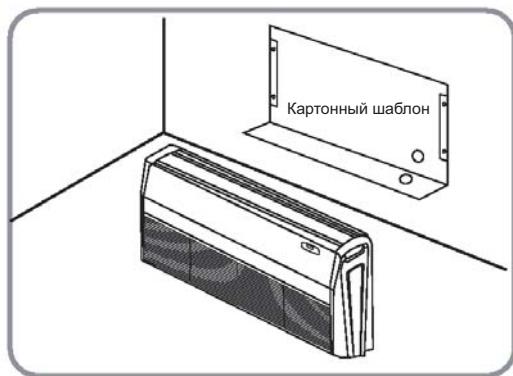
### Предостережение!

Необходимо, чтобы подвесной болт, прикрепленный к потолку, был размещен в пространстве, указанном на рис. стрелкой. Если он выходит за пределы этого пространства, необходимо отрегулировать положение монтажной пластины (см. рис. 6).

Подвесной болт должен оставаться в пределах крышки внутреннего блока. Запрещается снимать крышку внутреннего блока.

- д. Приподнять внутренний блок и надеть проушину блока на винт (см. рис. 7).
- е. Затянуть винты М8 монтажной пластины (см. рис. 5).
- ж. Затянуть оба винта М6 монтажной пластины для закрепления внутреннего блока (см. рис. 5)
- з. Отрегулировать высоту размещения внутреннего блока таким образом, чтобы образовался небольшой наклон дренажной трубы.

### Предупреждение!

Регулировка расстояния между внутренним блоком и потолком осуществляется с помощью гаечного ключа, который вставляется в отверстие на монтажной пластине (см. рис. 8).

### Установка блока у потолка

Можно также смонтировать внутренний блок, не снимая с него монтажную пластину, с помощью встроенных креплений (см. рис. 9).

Запрещается использовать для монтажа внутреннего блока неуказанные принадлежности.



Рис. 4



Рис. 5



Рис. 6



Рис. 7



Рис. 8

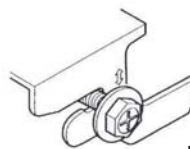

Рис. 9

При установке внутреннего блока можно пользоваться картонным шаблоном; сторона блока, в которой находится слив дренажа, должна располагаться на 10 мм ниже противоположной стороны блока для обеспечения удаления конденсата из блока самотеком.

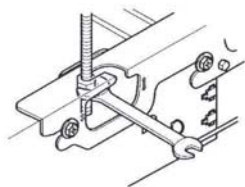

Модель	A	B	H	C	D
TMV-R28Zd/NaB-K TMV-R36Zd/NaB-K TMV-R50Zd/NaB-K	1220	225	700	1158	280
TMV-R71Zd/NaB-K TMV-R90Zd/NaB-K	1420	245	700	1354	280
TMV-R112Zd/NaB-K TMV-R125Zd/NaB-K TMV-R140Zd/NaB-K	1700	245	700	1634	280

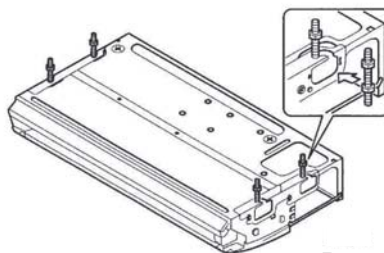
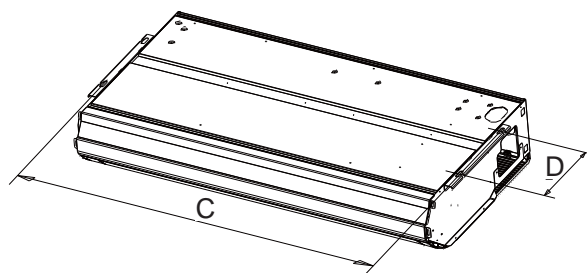
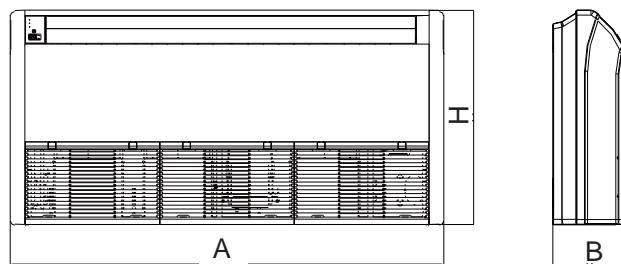
## 4. Монтаж дренажного патрубка

Необходимо проверить отсутствие препятствий на пути потока жидкости.

### а. Дренажный патрубок.

- Дренажный патрубок можно подключить к внутреннему блоку с правой тыльной стороны или с правой стороны.
- Диаметр дренажного патрубка должен быть не меньше диаметра дренажной трубы.
- Во избежание образования воздушных пробок на пути слива конденсата длина дренажного патрубка должна быть мала, и он должен иметь уклон не менее 1/100 (см. рис. 10).
- При монтаже дренажной системы следует использовать сливной шланг и зажим из комплекта поставки.
- До конца вставить сливной шланг в сливное отверстие. Затянуть зажим в пределах серой ленты; головка винта при этом должна выступать не более, чем на 4 мм от поверхности шланга (см. рис. 11 и 12).
- Изолировать зажим и сливной шланг изоляционной полосой 11, входящей в комплект поставки (см. рис. 12).
- Наличие перегибов сливного шланга внутри внутреннего блока не допускается (см. рис. 13). б. На пути прохождения потока конденсата должны отсутствовать препятствия.
- Для проверки работоспособности дренажной системы следует налить на дренажный поддон около 600 мл воды (см. рис. 14). Вода должна свободно уходить из поддона.



Рис. 10



Рис. 11

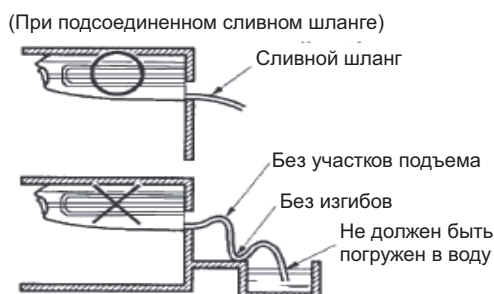

Рис. 12

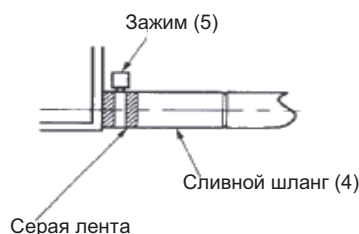

Рис. 13

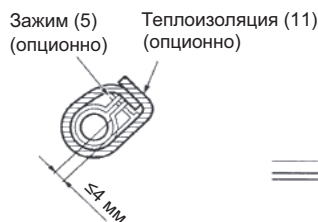

Рис. 14

## 5. Монтаж труб хладагента

Соединить трубу хладагента с двумя трубами от внешнего блока с помощью раструбной муфты.

### Предупреждение!

При сгибании труб хладагента необходимо проявлять осторожность, чтобы не повредить их.

- Избыточные усилия при затяжке трубных соединений, могут привести к повреждению трубной поверхности, что в свою очередь приведет к появлению течи.
- Поскольку температура отдельных участков холодильного контура может быть высока, необходимо исключить непосредственный контакт межблочных кабелей и труб хладагента.

# Электрические схемы и подключение

TMV-R28Zd/NaB-K, TMV-R36Zd/NaB-K, TMV-R50Zd/NaB-K

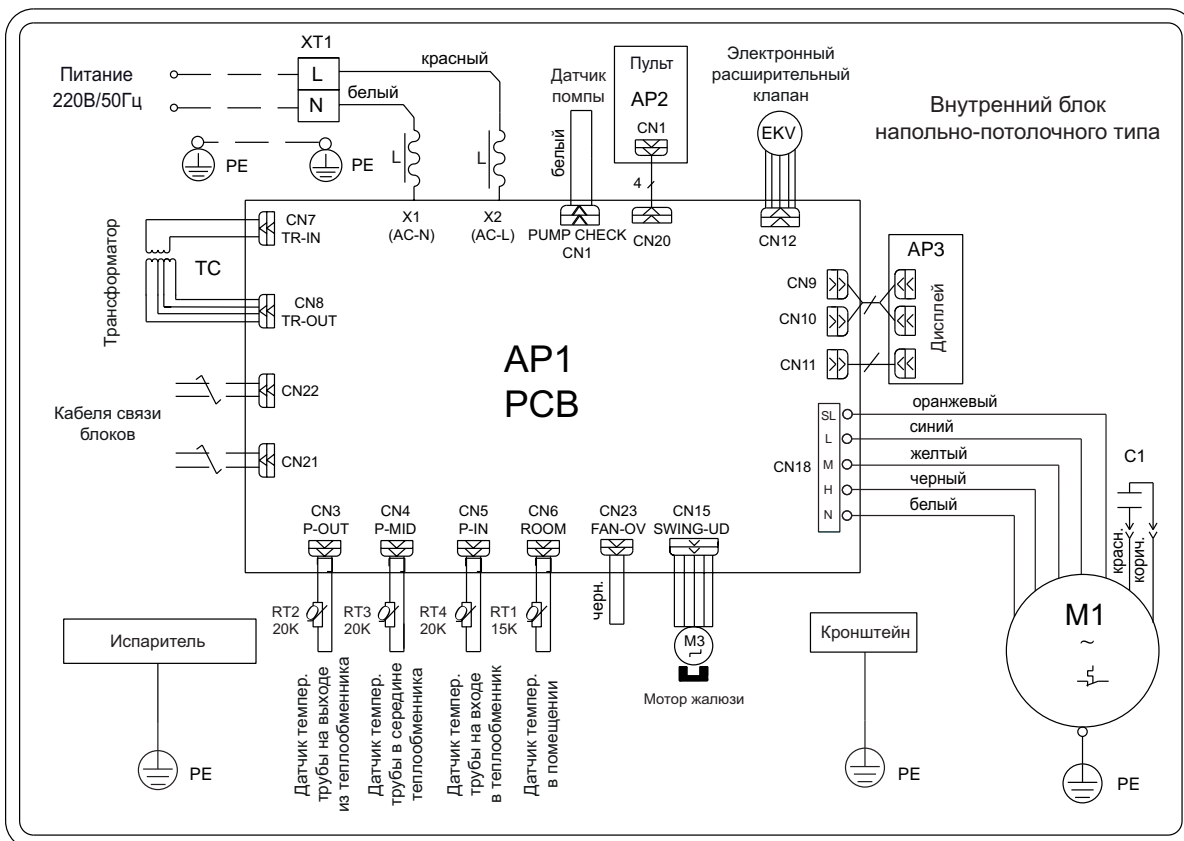

TMV-R71Zd/NaB-K, TMV-R90Zd/NaB-K

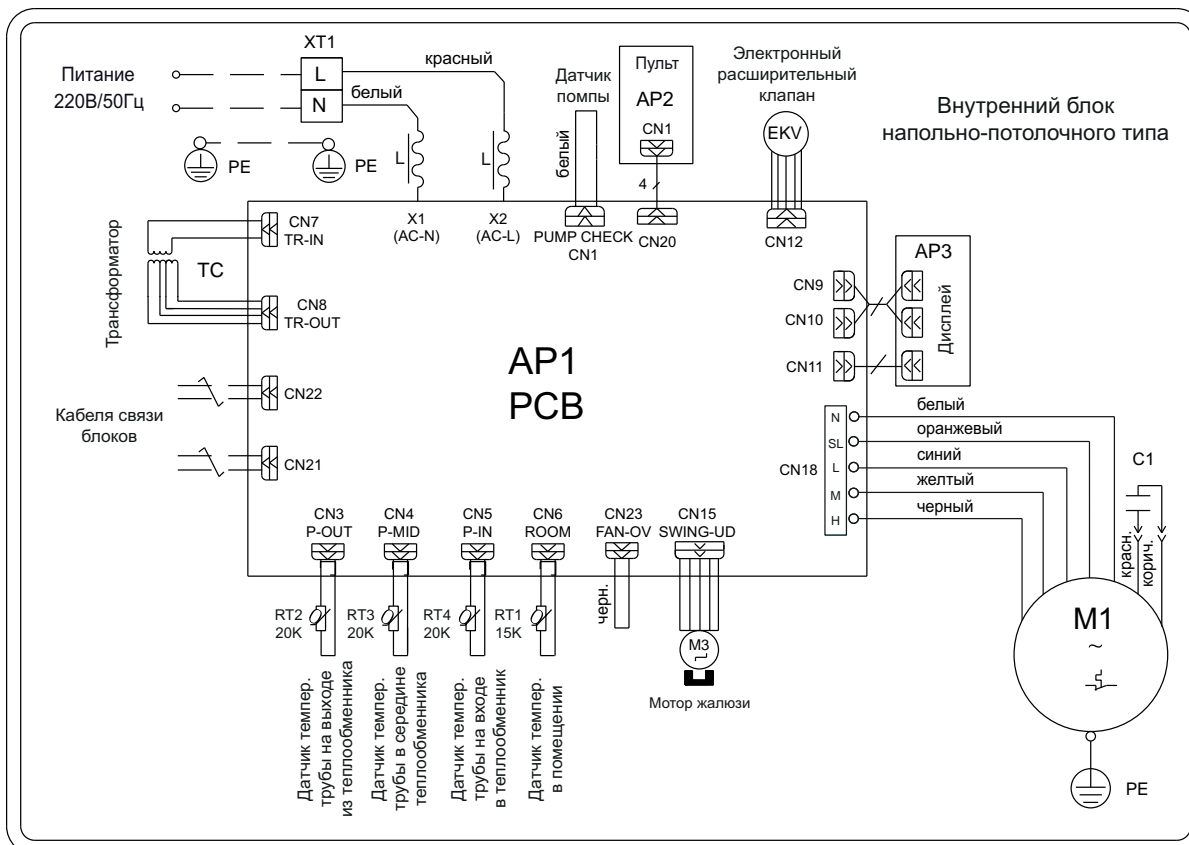

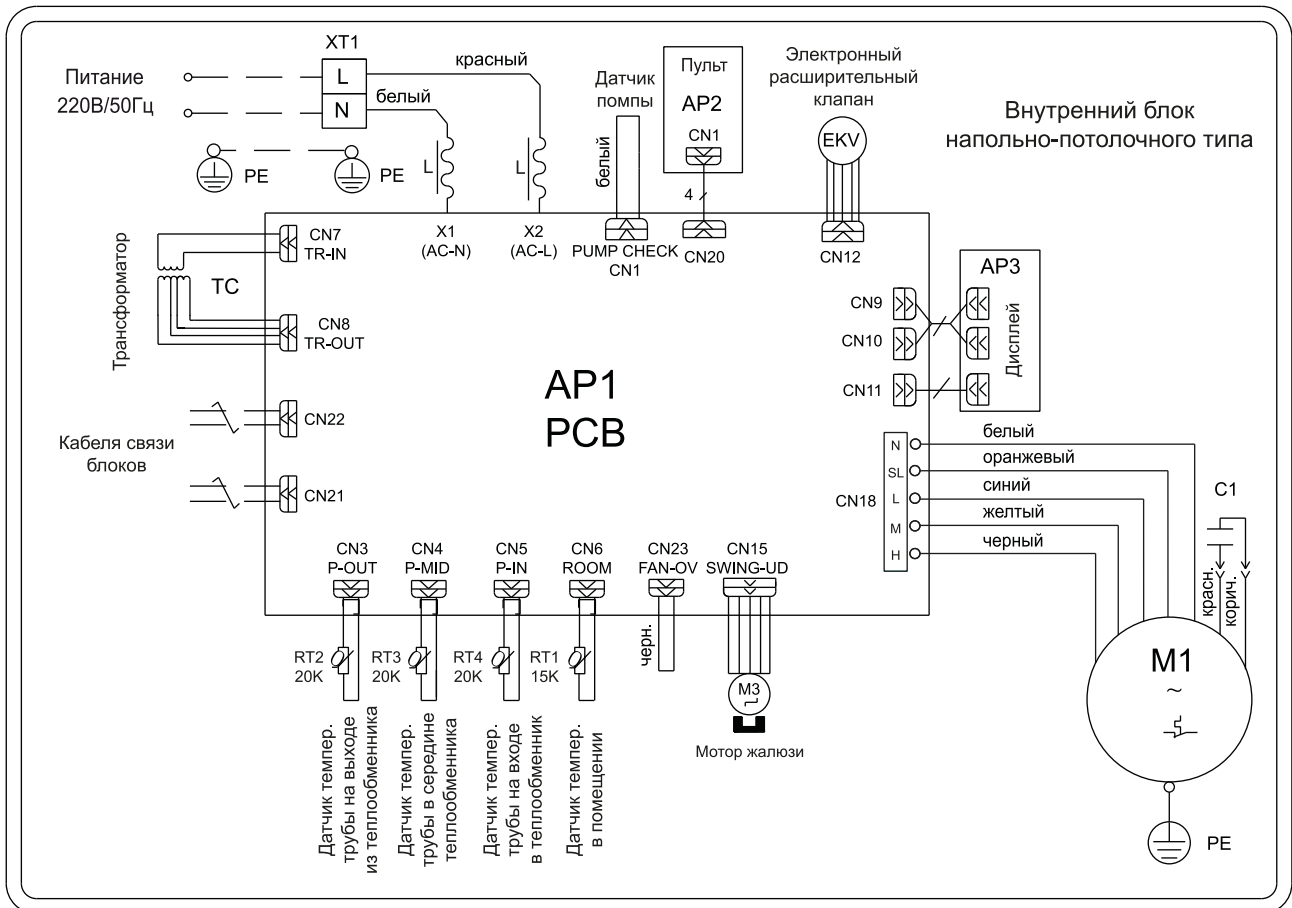

### Электрическое подключение

#### Наружный блок на 220В-1Ф

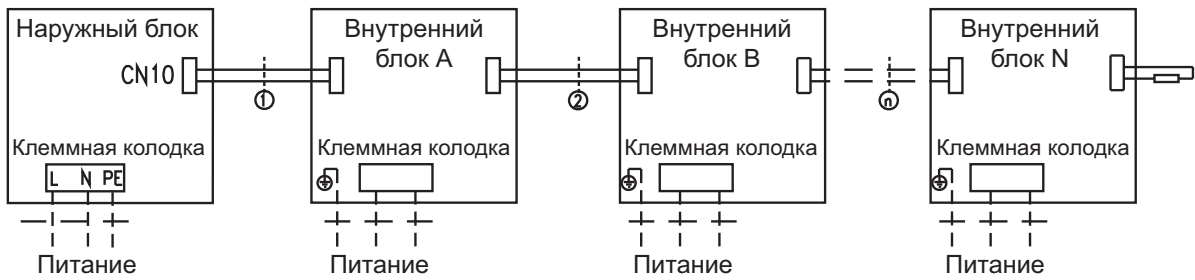

На последнем блоке системы в разъём для кабеля связи необходимо установить резистор, который входит в комплект с наружным блоком

#### Наружный блок на 380В-3Ф

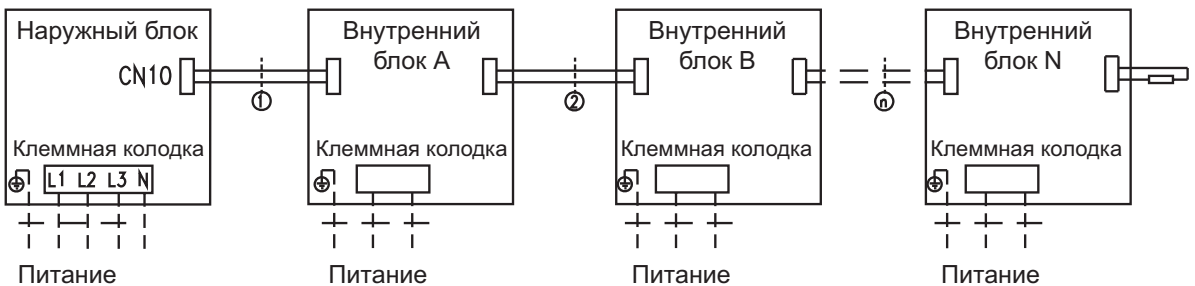

На последнем блоке системы в разъём для кабеля связи необходимо установить резистор, который входит в комплект с наружным блоком

Наружный и внутренние блоки подключаются питающим кабелем отдельно друг от друга.

#### Предупреждение:

- Если питающий или сигнальный кабель поврежден, его необходимо заменить аналогичным кабелем.
- Перед подключением проверьте напряжение, указанное на шильде внутреннего блока, для корректного подключения пользуйтесь электрическими схемами и схемами электрического подключения.
- Кондиционер должен быть заземлен.
- Все подключения должны быть выполнены по схеме, в противном случае это может привести к повреждению оборудования.

#### Подключение провода связи.

- Снимите крышку электрической коробки внутреннего блока.
- Пропустите провод через резиновое кольцо в корпусе внутреннего блока.
- Подключите провод связи к разъему CN21 или CN22 на плате управления внутреннего блока.
- Закрепите надежно провод связи хомутом.

#### Подключение питающего кабеля.

- Снимите крышку электрической коробки внутреннего блока.
- Пропустите провод через резиновое кольцо в корпусе внутреннего блока.
- Подключите питающий кабель к клеммам L , N и провод для заземления к винту, расположенному на корпусе внутреннего блока.
- Закрепите надежно питающий кабель хомутом.

## DIP переключатели функций-S7и адреса-S1

### Описание переключателя S7

- Перед подачей электропитания на основную плату, датчик DIP S7 должен быть выставлен в нужную для работы внутреннего блока позицию.

DIP переключатель	Функция	Включен	Выключен
1 (S / R)	Выбор режима памяти: А: Выбор между режимами рабочим и ожидания после включения. Б: Эта функция доступна без проводного пульта.	В режиме ожидания	Рабочий режим
2 (L / I)	Выбор управления: А: Если выбран проводной пульт управления, инфракрасный пульт будет недоступен. Б: Если выбран инфракрасный пульт управления, проводной будет недоступен.	Проводной пульт управления	Инфракрасный пульт управления
3 (M / S)	Выбор ведомого и ведущего внутреннего блока А: Для разрешения конфликтов между режимами внутренних блоков. Б: Эта функция доступна без проводного пульта управления.	Ведущий	Ведомый
4 (I / O)	Выбор датчика температуры:	На входе	На выходе
5 (L / H)	Выбор высокого/низкого статического давления	(L) Низкое статическое давление	(H) Высокое статическое давление

#### Описание функций каждого переключателя DIP S7

1.1 DIP переключатель 1 (S/R) - Настройка режима памяти включает себя режим ожидания и рабочий режим. Режим ожидания означает, что блок сохранит установленные ранее параметры, но не включится после возобновления питания. (DIP переключатель в положении ON (Вкл)). Например, перед тем как пропало питание, были установлены следующие параметры: вентилятор внутреннего блока на высокой скорости и 24°C. При возобновлении питания, система останется в режиме ожидания и запустить ее можно только вручную с пульта управления.

Режим работы означает, что система включится автоматически после восстановления питания, но установленные ранее параметры не сохранятся. Если блок был выключен во время потери питания, блок останется не включенным после подачи питания.

1.2 DIP переключатель 2(L/I) - Режим управления: выбор между проводным пультом управления и беспроводным. Режим управления с проводного пульта управления установлен заводом (DIP переключатель установ-

лен в положении ON (Вкл.)). Если установлен проводной пульт управления, то установка режима ведомого и ведущего производится непосредственно с самого проводного пульта управления. Для управления кондиционером при помощи беспроводного пульта управления, переключите DIP переключатель.

1.3 DIP переключатель 3(M/S) - установка режима ведомого и ведущего. Отдает приоритет параметрам установленным на ведущем блоке. Все блоки выставлены на заводе на режим ведомого (DIP переключатель установлен в положении ON (Вкл.)).

Если все внутренние блоки установлены как ведомые, то наружный блок будет работать совместно с внутренним блоком, который включился первым. Если режим одного из внутренних блоков не совпадает с режимом наружного блока, то система отобразит ошибку, и управление этим внутренним блоком будет невозможно.

Если режим одного из ведомых внутренних блоков отличается от режима ведущего внутреннего блока, то система отобразит ошибку. Система руководствуется режимами, которые устанавливаются на ведущем внутреннем блоке.

Если установлено больше одного ведущего внутреннего блока, то приоритет управления остается за внутренним блоком с наименьшим адресом.

1.4 DIP переключатель 4(I/O) - Выбор датчика температуры. Можно выбрать ориентирование температуры по датчику на выходе воздуха из внутреннего блока либо на заборе воздуха. Обычно устанавливается ориентирование по датчику температуры на заборе воздуха.

1.5 DIP переключатель 5(L/H) - Установка высокого/низкого статического давления. Устанавливается по необходимости инженерных запросов.

Примечание:

- Устанавливать DIP переключатели необходимо до подачи электроэнергии.
- DIP переключатель может быть из 3 - 5 тумблеров, 4 - 5 применимы только для внутренних блоков канального вида.
- Во время установки переключателей никогда не оставляйте тумблер в среднем положении.

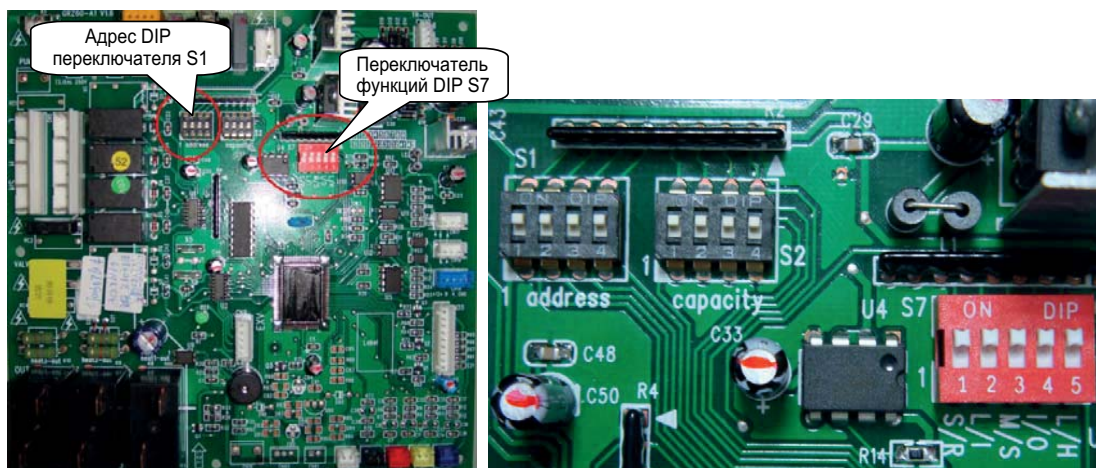

Главная плата управления, переключатель функций DIP - 5 тумблеров.

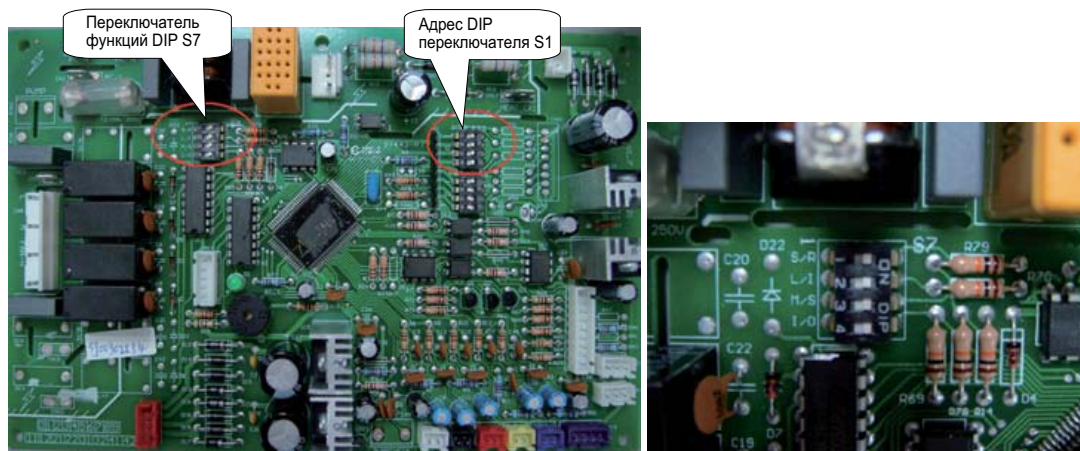

Главная плата управления, переключатель функций DIP - 4 тумблера.

Таблица адресов для внутренних блоков

Адрес	DIP переключатель (адрес)				Заметки
	1	2	3	4	
1	0	0	0	0	
2	1	0	0	0	
3	0	1	0	0	
4	1	1	0	0	
5	0	0	1	0	
6	1	0	1	0	
7	0	1	1	0	
8	1	1	1	0	
9	0	0	0	1	
10	1	0	0	1	
11	0	1	0	1	
12	1	1	0	1	
13	0	0	1	1	
14	1	0	1	1	
15	0	1	1	1	
16	1	1	1	1	

Примечание: Тумблер находится в положении ON (Вкл.), в таблице обозначен цифрой 0, тумблер в другом положении, в таблице обозначен цифрой 1.

## DIP переключатель адреса

DIP переключатель адреса устанавливается во всех внутренних блоках, в ином случае это может привести к конфликту между работой внутренних блоков. DIP переключатель адреса состоит из 4 тумблеров и может установить максимум 16 адресов, минимум 1 адрес. Адрес внутреннего блока устанавливается на самом внутреннем блоке и на проводном пульте управления одинаковый.

Если используется проводной пульт управления, то необходимо установить на нем тот же самый адрес, что и на внутреннем блоке к которому он подключен.

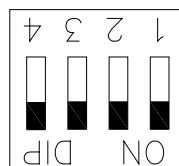
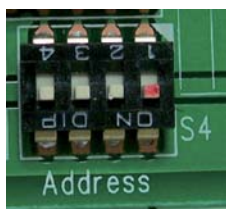

Address

Адрес: 1,  
код обозначения: 0000

Адрес	1				2				3				4				5				6				7				8							
Код адреса	1	2	3	4	1	2	3	4	1	2	3	4	1	2	3	4	1	2	3	4	1	2	3	4	1	2	3	4	1	2	3	4	1	2	3	4
Код обозначения	0	0	0	0	1	0	0	0	0	1	0	0	1	1	0	0	0	0	1	0	1	0	1	0	0	1	1	0	1	1	1	0	1	1	1	0

Адрес	9				10				11				12				13				14				15				16											
Код адреса	1	2	3	4	1	2	3	4	1	2	3	4	1	2	3	4	1	2	3	4	1	2	3	4	1	2	3	4	1	2	3	4	1	2	3	4	1	2	3	4
Код обозначения	0	0	0	1	1	0	0	1	0	1	0	1	1	1	0	1	0	0	1	1	1	0	1	1	0	1	1	1	1	1	1	1	1	1	1	1				

Пример:

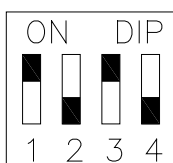

Address

Адрес: 8,  
код обозначения: 0111

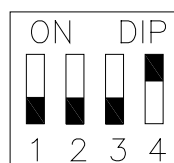

Address

Адрес: 11,  
код обозначения: 1010



# Управление кондиционером при помощи проводного пульта Z63351F



Рис.1

Описание проводного пульта управления			
1	Отображение режима работы (Cool, Dry, Fan, Heat)	9	Кнопка ВКЛ/ВЫКЛ
2	Отображение режима Sleep (Сон)	10	Кнопка Timer (Таймер)
3	Отображение температуры в помещении/ Неисправность	11	Кнопка SWING (покачивание жалюзи)
4	Отображение скорости вентилятора (авто, высокая, средняя, низкая)	12	Отображение покачивания жалюзи
5	отображение установочной температуры	13	Кнопка управления скорости вентилятора
6	Отображение режима оттайки	14	Кнопка уменьшения температуры/времени
7	Отображение таймера	15	Кнопка увеличения температуры/времени
8	Приемник сигнала	16	Кнопка переключения режимов

## 1) ON/OFF (ВКЛ/ВЫКЛ)

- Нажмите ON/OFF кнопку для включения кондиционера
- Нажмите ON/OFF кнопку для выключения кондиционера

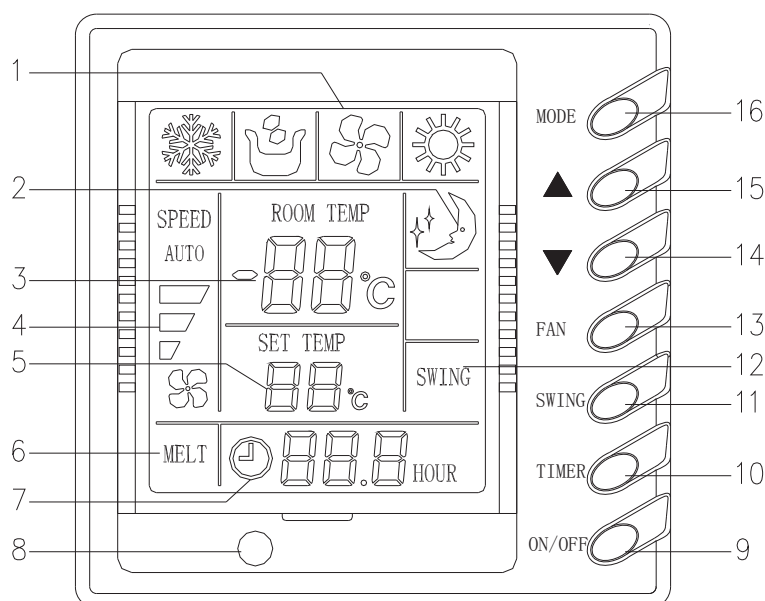
**Примечание:** на рисунке 2 показан проводной пульт в выключенном состоянии с подачей на него питания. При подаче питания на пульте будет отображаться температура в помещении, как при включенном состоянии, так и при выключенном. Отсутствие разделительной сетки дисплея пульта означает, что кондиционер выключен.



Рис.2

## 2) Установка Таймера

- Нажмите кнопку TIMER при выключенном кондиционере для установки времени включения таймера.
- Нажмите кнопку TIMER при включенном кондиционере для установки времени выключения таймера.
- Если время еще не установлено, нажмите кнопку TIMER, после чего на дисплее отобразиться «xx.x Hours» и будет мигать в течение 5 сек., нажмите на «▼» или «▲» для установки времени. Для подтверждения установки таймера нажмите кнопку TIMER еще раз.
- Нажмите на кнопку TIMER при включении, на дисплее отобразиться «00.0 hour» и будет мигать, нажмите на TIMER еще раз, что бы отменить таймер.
- Рабочий диапазон времени таймера от 30 мин. до 24 ч. При каждом нажатии на кнопку «▼» или «▲» время будет уменьшаться или увеличиваться на 30 мин.

Кнопка «▲»: 0.0→0.5→1.0→.....→23.5→24.0  
↑ \_\_\_\_\_ ↓

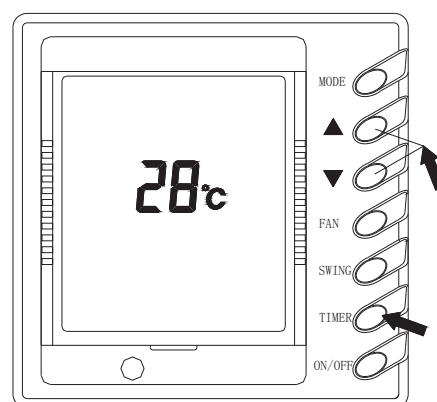
Кнопка «▼»: 0.0→0.5→1.0→.....→23.5→24.0  
↓ \_\_\_\_\_ ↑

**Примечание:** Время можно увеличивать начиная с 30 мин., и уменьшать с 24 ч.



Рис.3

## 3) Установка режима SLEEP (сон)

- При установке функции SLEEP (COH) во время работы блока в режиме охлаждения или осушения заданная температура повысится автоматически на 1 °С после первого часа работы и еще на 1 °С после второго часа работы. За 2 часа температура поднимется на 2 °С и будет продолжать работу уже при установившейся температуре.
- При установке функции SLEEP (COH) во время работы блока в режиме обогрева заданная температура понизится автоматически на 1 °С после первого часа работы и еще на 1 °С после второго часа работы. За 2 часа температура понизится на 2 °С и будет продолжать работу уже при установившейся температуре.

**Примечание:** На проводном пульте управления отсутствует кнопка SLEEP, для установки режима SLEEP воспользуйтесь беспроводным пультом управления.

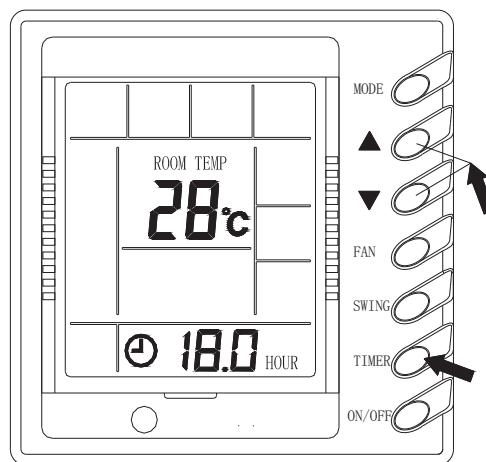

Рис.4

## 4) Кнопка SWING (покачивание жалюзи)

- Нажмите кнопку SWING и жалюзи внутреннего блока начнут покачивание.
- Нажмите кнопку SWING повторно и жалюзи остановятся.

**Примечание:** У кондиционеров канального типа нет функции SWING.

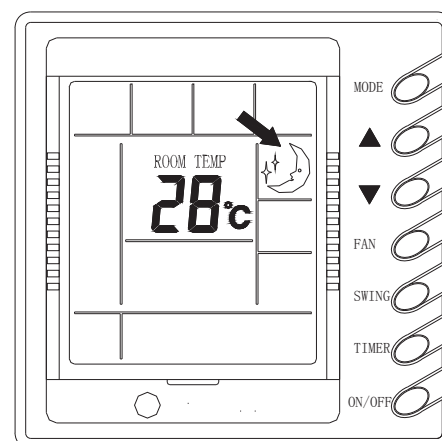

Рис.5

## 5) Управление скоростью вентилятора (FAN)

- При каждом нажатии кнопки FAN вентилятор будет менять скорость в следующем порядке:

→ Auto → Low → Medium → High →  
↑ \_\_\_\_\_ ↓

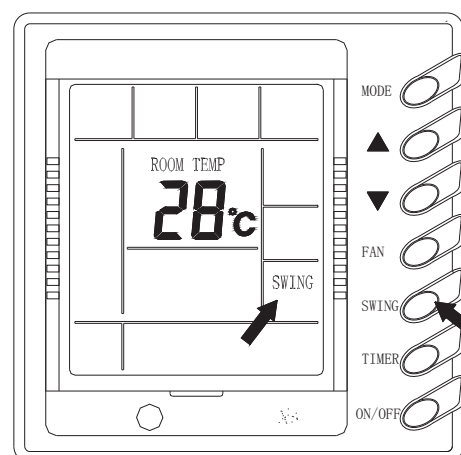
- В режиме осушения скорость вентилятора автоматически будет установлена на низкую.



Рис.6

## 6) Установка температуры

- Для установки температуры нажмите кнопку «▼» или «▲».

«▼»: Нажмите, чтобы уменьшить температуру.

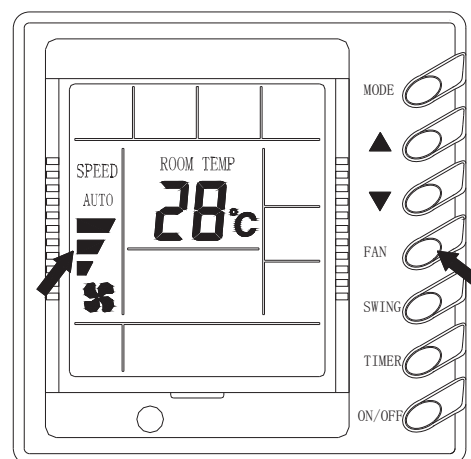
«▲»: Нажмите, чтобы увеличить температуру.

(При каждом нажатии одной из этих кнопок, температура будет уменьшаться или увеличиваться на 1°C)

- Диапазон устанавливаемой температуры от +16°C до 30°C во всех режимах.



Рис.7

## 7) Установка режима работы

- При каждом нажатии кнопки MODE режим работы будет меняться в следующем порядке:

→ COOL → DRY → FAN → HEAT →  
↑ \_\_\_\_\_ ↓

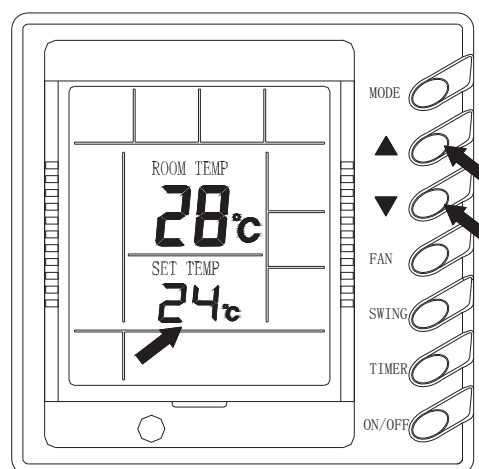
- В режиме охлаждения (на дисплее отобразится значок охлаждения) установочная температура должна быть ниже, чем температура в помещении, в противном случае режим охлаждения не будет работать.
- В режиме осушения (на дисплее отобразится значок осушения) вентилятор будет работать на низкой скорости, температура будет выставлена автоматически.
- В режиме обогрева (на дисплее отобразится значок обогрева) установочная температура должна быть выше, чем температура в помещении, в противном случае режим обогрева не будет работать.



Рис.8

## 8) Неисправности

- При неисправности на дисплее проводного пульта управления отобразится код ошибки. На рис.9 показана ошибка E1-защита компрессора по высокому давлению.
- При неисправности во всех режимах работы, кроме режима вентиляции, наружный блок и вентилятор внутреннего блока перестанут работать.

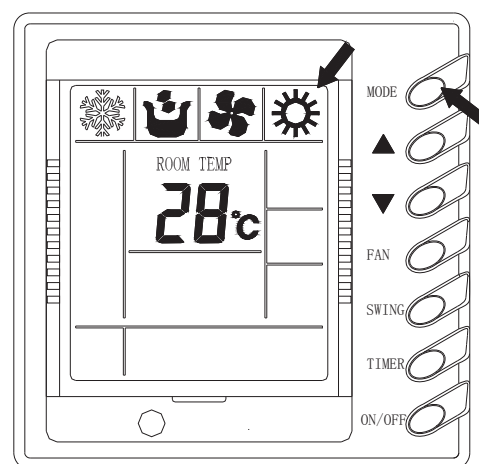

Рис.9

### Коды ошибок

\* Когда дисплей пульта управления отображает код неисправности, выключите блок и пригласите специалистов для устранения неисправности.

#### Обозначения кодов неисправности

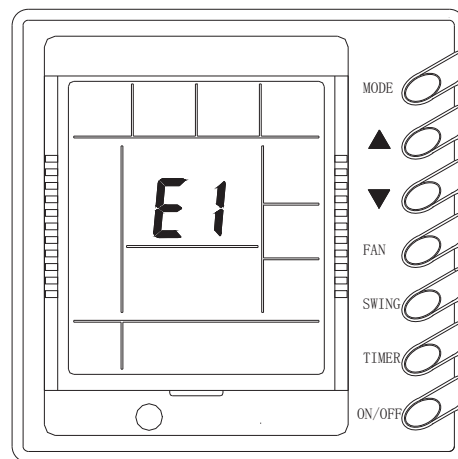
Код неисправности	Неисправность
E1	Защита по высокому давлению нагнетания компрессора
E2	Защита от обмерзания внутреннего блока
E3	Защита по низкому давлению на всасывании компрессора
E4	Защита по высокой температуре компрессора
E5	Защита по перегрузке компрессора
E6	Ошибка связи
E7	Конфликт между режимами
F0	Ошибка температурного датчика на внутреннем блоке
F1	Ошибка температурного датчика трубы на входе в испаритель
F2	Ошибка температурного датчика трубы на испарителе
F3	Ошибка температурного датчика трубы на выходе из испарителя
F4	Ошибка температурного датчика наружного воздуха
F5	Ошибка температурного датчика трубы на входе в конденсатор
F6	Ошибка температурного датчика трубы на конденсаторе
F7	Ошибка температурного датчика трубы на выходе из конденсатора
Fc	Ошибка датчика по высокому давлению в системе
Fd	Ошибка датчика по низкому давлению в системе

## Выбор основного датчика температуры внутреннего блока

В выключенном состоянии кондиционера нажмите кнопки SLEEP и FAN одновременно и удерживайте 5 секунд. На дисплее проводного пульта управления отобразятся значения, указанные на рисунке 10. «01»- отображается в поле отображения температуры в помещении, ниже в поле отображения установочной температуры отображается код режима, который может изменяться при нажатии кнопок «▼» и «▲». Существует 4 режима.

1. Замер температуры в помещении по датчику, расположенному на входе воздуха во внутренний блок. На дисплее пульта управления отображается 01 в поле отображения установочной температуры, как указано на рисунке 11.
2. Замер температуры в помещении по датчику расположенному в проводном пульте управления. На дисплее пульта управления отображается 02 в поле отображения установочной температуры, как указано на рисунке 12.
3. Выберите замер температуры в режиме обогрева по датчику, расположенному в проводном пульте управления или в другом режиме по датчику на внутреннем блоке. На дисплее проводного пульта управления отобразиться 03 в поле отображения установочной температуры, как указано на рисунке 10.
4. Выберите замер температуры в режиме обогрева по датчику, расположенному на внутреннем блоке или в другом режиме по датчику в проводном пульте управления. На дисплее проводного пульта управления отобразиться 04 в поле отображения установочной температуры, как указано на рисунке 13.



Рис.10



Рис.11

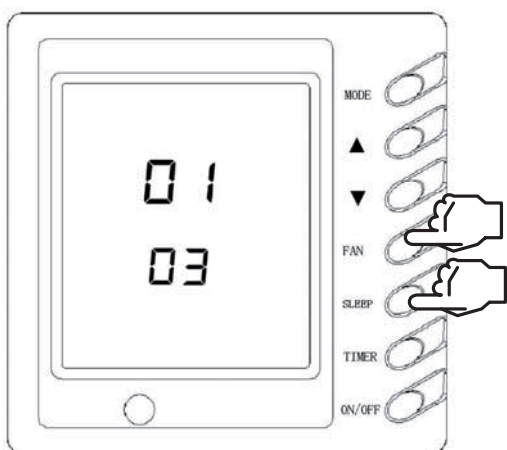

Рис.12

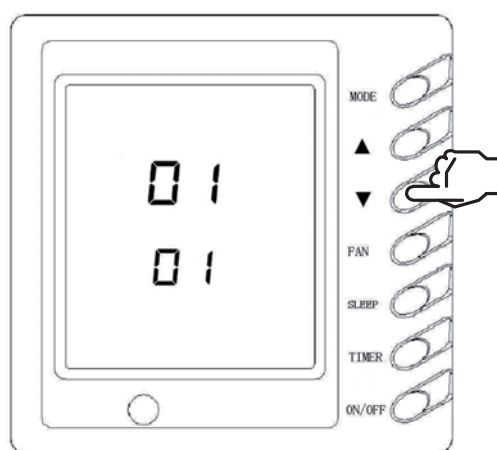

Рис.13

## Установка проводного пульта управления

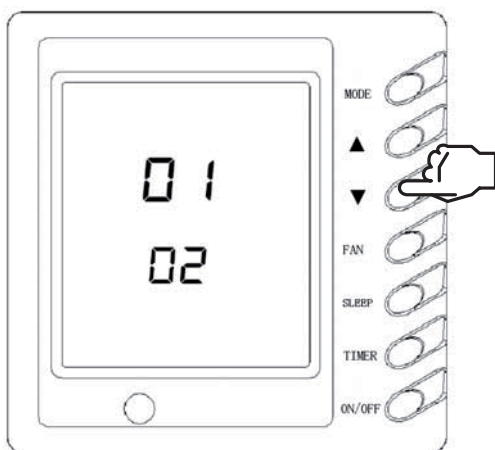
- Сначала выберите место для установки. Проложите кабель в штробе, что бы затем скрыть его. Прокладывайте его в металлической гофре как показано на рисунке.
- Независимо от выбранного типа монтажа, необходимо просверлить 2 отверстия (на одинаковом уровне), расстояние между которыми, такое же, как и расстояние между отверстиями в панели пульта управления (60мм). Закрепите заднюю панель пульта управления на стене. Подключите кабель к панели пульта, затем установите лицевую панель пульта управления.
- Во время монтажа задней панели пульта управления, будьте внимательны в правильности ее закрепления. Установите панель так, что бы два выреза были снизу, в другом случае панель пульта управления будет установлена не правильно.
- Откройте крышку электронной коробки внутреннего блока.
- Пропустите сигнальный кабель пульта управления через резиновое кольцо.
- Подключите сигнальную линию пульта управления к 4 разъему на плате внутреннего блока. (CN10 на пульте управления соединяется с CN3 на плате внутреннего блока).
- Используйте крепеж для фиксации сигнального кабеля пульта управления.
- Расстояние между основной платой и пультом управления 8 метров.
- Не устанавливайте пульт управления в местах высокой влажности.

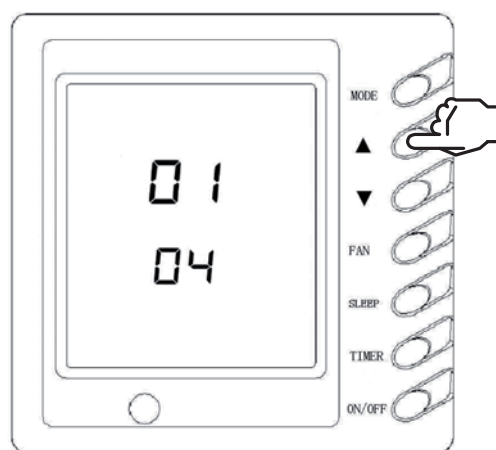
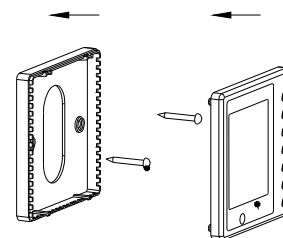
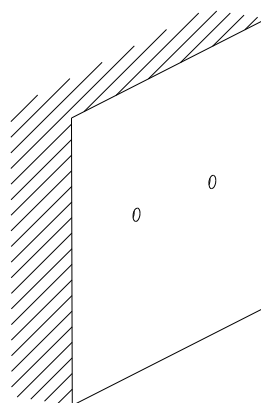
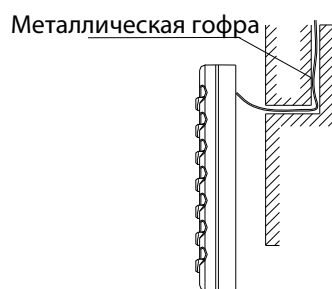
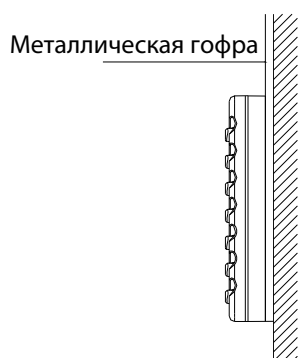
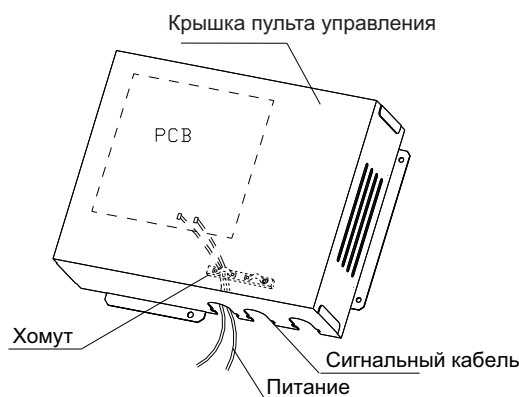

## Управление кондиционером при помощи инфракрасного пульта



### 1. ON/OFF (ВКЛ/ВЫКЛ)

Нажмите кнопку On/Off для включения/выключения кондиционера. При выключении/включении кондиционера, функция Sleep (сон) и Timer (таймер) отключится.

### 2. Кнопка (-)

В рабочем состоянии кондиционера нажмите кнопку (-) для уменьшения установочной температуры. Эта кнопка не работает в режиме AUTO.

### 3. Кнопка (+)

В рабочем состоянии кондиционера нажмите кнопку (+) для увеличения установочной температуры. Эта кнопка не работает в режиме AUTO.

### 4. Кнопка BLOW (обдув)

Нажмите на кнопку BLOW (обдув) в режиме охлаждения или в режиме осушения и на дисплее инфракрасного пульта управления отобразится BLOW. При нажатии повторно на эту кнопку функции обдува отключится. Когда функция BLOW (обдув) активна, то при выключении кондиционера вентилятор внутреннего блока будет продолжать работать на низкой скорости в течение 10 мин.

### 5. Кнопка MODE (режим)

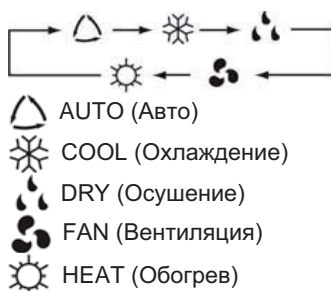

Нажмите кнопку MODE для выбора необходимого режима работы кондиционера. AUTO (Авто) режим, режим охлаждения, режим обогрева, режим осушения, режим вентиляции.

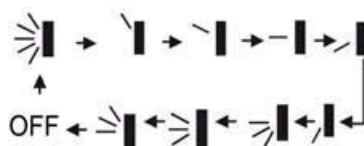

## 6. Кнопка SWING (покачивание жалюзи)

При нажатии на кнопку SWING положение жалюзи будет меняться по следующей схеме:



Это универсальный инфракрасный пульт управления. При установке следующих трех позиций покачивания жалюзи , покачивание будет происходить от нижней позиции до верхней. 



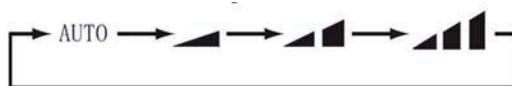

## 7. Кнопка FAN (вентиляция)

При нажатии кнопки FAN будет изменяться скорость вентилятора внутреннего блока в следующем порядке: Авто, Низкая, Средняя, Высокая.



В режиме осушения скорость вентилятора изменить нельзя, вентилятор внутреннего блока будет работать на низкой скорости.

## 8. Кнопка CLOCK (часы)

При нажатии кнопки CLOCK можно выставить время. На дисплее отобразится значек  и будет мигать. Используя кнопки (-) и (+), можно изменять время. Пока значек мигает нажмите на кнопку CLOCK еще раз и значек  перестанет мигать, это означает, что время выставлено. Когда на дисплее отображается значек  - это означает, что на дисплее показано текущее время, если на дисплее отображается время, но нет значка , то включен таймер.

## 9. Кнопка TIMER ON (таймер включения)



Сигнал ON будет отображаться на дисплее и мигать, значек  исчезнет, поле времени будет отображать часы таймера. Для изменения времени установки таймера используйте кнопки (-) и (+), каждое нажатие на кнопку (-) и (+) будет увеличивать или уменьшать время на 1 мин. После установки времени нажмите на кнопку TIMER повторно, чтобы подтвердить установку. Для отмены таймера нажмите на кнопку TIMER еще раз. Перед установкой таймера, настройте часы на текущее время.

## 10. Кнопка TIMER OFF (таймер отключения)

При нажатии на кнопку TIMER OFF на дисплее отобразится значек TIMER OFF и будет мигать. Метод установки таймера на отключение такой же как и на включение.

## 11. Кнопка TEMP (температура)

При нажатии кнопки TEMP можно выбрать значение температуры, которое будет отображаться на дисплее инфракрасного пульта управления, комнатная температура или наружная. При включении кондиционера, на дисплее пульта управления будет отображаться значение установочной температуры. Если значение на пульте управления изменено на значение комнатной температуры, то через 5 сек. значение поменяется автоматически на установочную температуру.

При нажатии на кнопку TEMP один раз, на дисплее отобразится значек  - установочная температура, при следующем нажатии отобразится значек  - температура в помещении, при следующем нажатии отобразится значек  - наружная температура.

Данная функция доступна не для всех моделей.

## 12. Кнопка TURBO

Данная функция доступна только в режиме охлаждения и обогрева. При переключении режима на какой-либо другой режим автоматически отключит турбо режим.

## 13. Кнопка SLEEP (сон)

При нажатии кнопки SLEEP можно включить/отключить функцию сна. При включении функции сна на дисплее отобразится значек SLEEP. Данная функция не доступна в режиме FAN и AUTO.



#### 14. Кнопка LIGHT (свет)

При нажатии кнопки LIGHT можно включить/отключить подсветку дисплея внутреннего блока, на дисплее инфракрасного пульта управления отобразится значек лампочки.

### Замена батареек

1. Снимите крышку отсека батареек пульта дистанционного управления .
2. Выньте старые батарейки.
3. Вставьте новые батарейки типа AAA 1,5В, соблюдая полярность.
4. Установите крышку отсека батареек на место.

#### Внимание !

Не используйте старые батарейки или батарейки другого типа.

Если пульт не будет использоваться длительный период, вытащите из него батарейки, чтоб они не потекли.

Управление пультом возможно в области действия сигнала.

Обычно это не более 8 метров.

Сигнал от пульта управления к внутреннему блоку должен проходить

более чем на 1 метр в стороне от телевизора или стереосистем

Если пульт управления неправильно управляет кондиционером, выньте батарейки и вставьте обратно через 30 секунд.

Если управление не нормализовалось, попробуйте заменить батарейки.

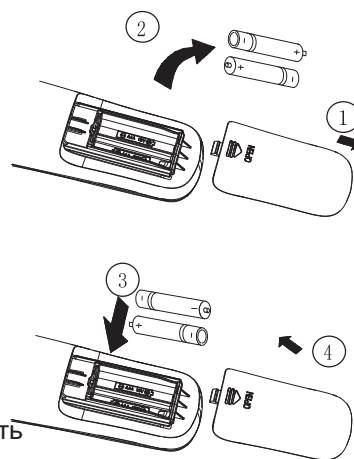

## Инструкция по эксплуатации

Не следует задавать температуру в помещении ниже необходимой. Это может привести к увеличению затрат на электроэнергию.

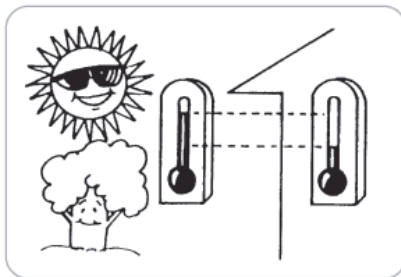

Настройка воздухораспределения в помещении осуществляется с помощью жалюзи внутреннего блока (см. рис.)

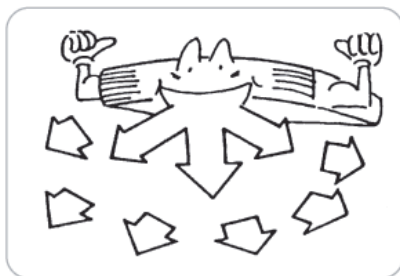

Для поддержания высокой эффективности работы системы кондиционирования необходимо проводить чистку воздушного фильтра.

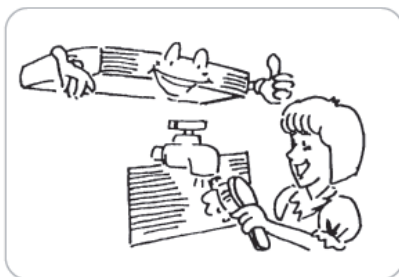

Для предотвращения утечек холода и снижения затрат на электроэнергию необходимо во время работы системы кондиционирования закрывать окна и двери.

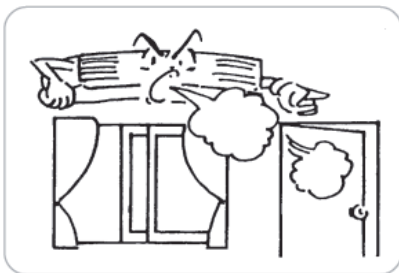

Если система вентиляции в помещении работает неэффективно, можно периодически открывать для проветривания помещения окно, но только на короткие промежутки времени.

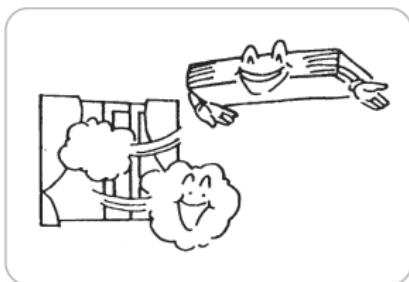

Параметры электросети должны соответствовать требованиям оборудования, указанным на блоке; параметры плавких предохранителей также должны соответствовать требованиям системы; все электрооборудование должно устанавливаться квалифицированными специалистами. Запрещается использовать вместо плавких предохранителей отрезки проволоки.



При возникновении электромагнитных помех необходимо выключить кондиционер. Если систему кондиционирования планируется не использовать в течение длительного времени, ее следует отключить от электросети.



Запрещается вставлять какие-либо предметы в решетки забора и раздачи воздуха; в противном случае существует риск травмирования людей или повреждения оборудования. Также необходимо уделять повышенное внимание находящимся в одном помещении с кондиционером детям.

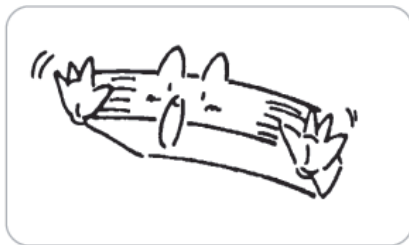

Запрещается препятствовать проходу потока воздуха через внутренний или наружный блоки; в противном случае может возникнуть сбой работы блоков.



Запрещается направлять поток воздуха из внутреннего блока на людей, особенно на детей и лиц пожилого возраста.



Запрещается размещать электронагреватель или другой источник тепла вблизи от внутреннего блока; в противном случае может возникнуть деформация корпуса.



## Техническое обслуживание

### Предостережение!

- Перед чисткой внутреннего блока необходимо выключить его и отключить от электросети; в противном случае существует риск поражения электрическим током.
- Запрещается мыть внутренний блок водой; в противном случае существует риск поражения электрическим током.
- Использование для очистки внутреннего блока летучих жидкостей (растворителей или бензина) может испортить внешний вид блока. (Поэтому для чистки передней панели внутреннего блока следует использовать только мягкую ткань, сухую или смоченную нейтральным моющим средством.)

## 1. Чистка воздушного фильтра

### Предостережение!

Чистка воздушного фильтра должна осуществляться квалифицированными специалистами.

Если воздушный фильтр загрязнен, уменьшится расход воздуха через внутренний блок. Блок будет перегружен, и потребление электроэнергии вырастет на 6%. Поэтому необходимо регулярно чистить фильтр внутреннего блока.

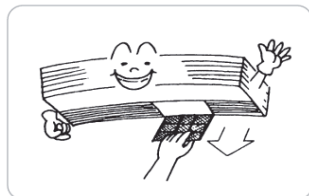

## 2. Чистка внутреннего блока

Чистка внутреннего блока и пульта ДУ осуществляется с помощью сухой тряпки или пылесоса. Если чистка производится влажной тряпкой, после завершения очистки необходимо насухо протереть оборудование.

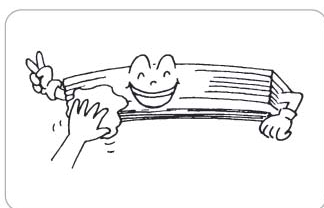

### Предупреждение!

- Запрещается использовать для чистки блока бензин, растворители или полировочные средства.
- Запрещается использовать для чистки блока горячую воду (температурой выше +40 °С), иначе отдельные детали блока могут деформироваться.

## 3. Техническое обслуживание перед расконсервацией блока

- Проверить отсутствие препятствий на входе и выходе воздуха.
- Проверить надежность заземления оборудования.
- Проверить работоспособность батареек в беспроводном пульте ДУ.
- Проверить правильность установки воздушного фильтра.
- Рекомендуется подать на блок электропитание за 8 ч до предполагаемого времени запуска системы кондиционирования.

Примечание:

все вышеупомянутые действия должны выполняться квалифицированными специалистами.

## 4. Техническое обслуживание перед консервацией

- Отключить блок от электросети.
- Очистить воздушные фильтры и другие элементы блока.
- Для осушения внутренних узлов перед консервацией вентилятор внутреннего блока должен работать в течение 2—3 ч.
- Примечание: все вышеупомянутые действия должны выполняться квалифицированными специалистами.

## Регламент сервисного обслуживания.

Каждый кондиционер нуждается в периодическом сервисном обслуживании. Данное обслуживание может выполнить специально обученный персонал согласно данному регламенту.

**Внимание! Отсутствие периодического обслуживания может повлечь за собой нестабильную работу, поломку оборудования и отказ в гарантийном ремонте!**

Все работы по техническому обслуживанию должны проводиться квалифицированным персоналом!

### Регламент сервисного обслуживания

1. Чистка теплообменника внутреннего блока.
2. Очистка ванночки внутреннего блока.
3. Очистка панелей от пыли и грязи.
4. Очистка фильтра внутреннего блока.
5. Визуальная проверка состояния платы управления и прочих плат, при необходимости очистка от пыли и загрязнений.
6. Чистка теплообменника наружного блока потоком воды высокого давления с помощью специального оборудования.
7. Проверка рабочего давления в системе, при необходимости дозаправка хладагентом.
8. Проверка рабочих токов системы.
9. Проверка и при необходимости подтяжка винтов электрических соединений.
10. Визуальная проверка состояния основной и дополнительных плат управления, при необходимости очистка от пыли и загрязнений (в том случае, если на оборудование установлены платы управления).

**Отметка о проведении работ по техническому обслуживанию ставится в гарантийном талоне!**

Техническое обслуживание должно проводиться с регулярностью не реже 2 раз в год. Для оборудования, установленного в серверных комнатах и не имеющего блоков ротации и резервирования - не реже 4 раз в год.

# TOSOT AIR CONDITIONERS

## OWNER'S MANUAL

Gree Electric Appliances, Inc.

