



TOSHIBA

INSTALLATION MANUAL AIR CONDITIONER (SPLIT TYPE)

ENGLISH

ESPAÑOL

FRANÇAIS

PORTUGUÊS

РУССКИЙ

TÜRKÇE

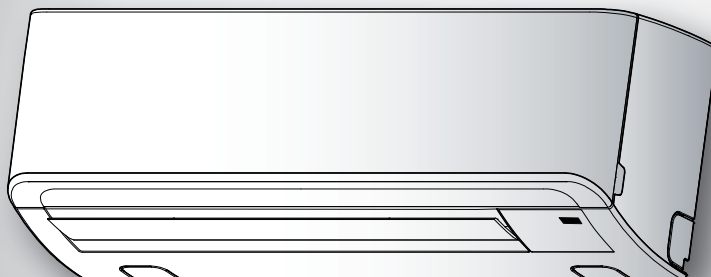

Indoor unit
RAS-18, 22N3KV(R) Series

Outdoor unit
RAS-18, 22N3AV Series

1110651805

PRECAUTIONS FOR SAFETY	1
INSTALLATION DIAGRAM OF INDOOR AND OUTDOOR UNITS	3
■ Optional Installation Parts	3
INDOOR UNIT	4
■ Installation Place	4
■ Cutting a Hole and Mounting Installation Plate	4
■ Wiring Connection	4
■ How to Connect Remote Controller for Wire Operation	5
■ Piping and Drain Hose Installation	6
■ Indoor Unit Fixing	7
■ Drainage	7
OUTDOOR UNIT	7
■ Installation Place	7
■ Precautions about Installation in Regions with Snowfall and Cold Temperatures	7
■ Refrigerant Piping Connection	8
■ Evacuating	8
■ Wiring Connection	8
■ Electrical Work	9
OTHERS	9
■ Gas Leak Test	9
■ Remote Control A-B Selection	9
■ Test Operation	9
■ Auto Restart Setting	9

MESURES DE SÉCURITÉ	1
PLAN D'INSTALLATION DES UNITÉS INTÉRIEURE ET EXTÉRIEURE	3
■ Pièces d'Installation en Option	3
UNITÉ INTÉRIEURE	4
■ Endroit d'Installation	4
■ Ouverture du Trou et Montage de la Plaque d'Installation	4
■ Connexion des Câbles	4
■ Comment se connecter avec la télécommande pour un fonctionnement par câble.....	5
■ Installation de la Conduite et du Tuyau de Purge	6
■ Installation de l'Unité Intérieure.....	7
■ Drainage	7
UNITÉ EXTÉRIEURE	7
■ Endroit d'Installation	7
■ Précautions à prendre pour l'installation dans les régions sujettes aux chutes de neige et aux températures froides	7
■ Connexion du Tuyau Réfrigérant	8
■ Evacuation.....	8
■ Connexion des Câbles	8
■ Travaux Electriques.....	9
AUTRES	9
■ Test de Fuite Gaz	9
■ Sélection de télécommande A-B	9
■ Opération du Test	9
■ Réglage de la Remise en Marche Automatique.....	9

МЕРЫ БЕЗОПАСНОСТИ	1
СХЕМА УСТАНОВКИ ВНУТРЕННЕГО И НАРУЖНОГО БЛОКОВ	3
■ Опциональные Установочные Части	3
ВНУТРЕННИЙ БЛОК	4
■ Место Установки	4
■ Прорезание Отверстия и Монтаж Установочной Пластины.....	4
■ Электрические Соединения	4
■ Как подключить ПДУ к проводу	5
■ Установка Трубопроводов и Дренажной Трубки	6
■ Установка Внутреннего Блока.....	7
■ Дренаж	7
НАРУЖНЫЙ БЛОК	7
■ Место Установки.....	7
■ Меры безопасности при установке в регионах, в которых возможно выпадение снега и низкие температуры.....	7
■ Подсоединение Трубопровода для Хладагента.....	8
■ Удаление Воздуха.....	8
■ Электрические Соединения	8
■ Электромонтажные Работы	9
ДРУГИЕ	9
■ Проверка Отсутствия Утечки Газа.....	9
■ Выбор А-В на пульте ДУ	9
■ Пробная Эксплуатация.....	9
■ Установка Автоматического Повторного Пуска	9

PRECAUCIONES SOBRE SEGURIDAD	1
DIAGRAMA DE INSTALACIÓN DE LA UNIDAD INTERIOR Y EXTERIOR	3
■ Piezas de Instalación Opcional	3
UNIDAD INTERIOR	4
■ Lugar de Instalación	4
■ Corte de un Orificio y Montaje de la Placa de Instalación	4
■ Conexión de Cables.....	4
■ Cómo conectar el mando a distancia para la función de cableado.....	5
■ Instalación la Tubería y el Tubo de Desagüe	6
■ Instalación de la Unidad Interior.....	7
■ Drenaje	7
UNIDAD EXTERIOR	7
■ Lugar de Instalación.....	7
■ Precauciones sobre Instalación en Regiones con Nieve y Temperaturas Frías	7
■ Conexión de la Tubería Refrigerante	8
■ Evacuación.....	8
■ Conexión de Cables.....	8
■ Trabajo Eléctrico	9
OTROS	9
■ Comprobación de Fugas.....	9
■ Mando a distancia A-B Selección.....	9
■ Prueba de Operación	9
■ Ajuste de Reinicio Automático.....	9

PRECAUÇÕES RELATIVAS A SEGURANÇA	1
ESQUEMA DE INSTALAÇÃO DAS UNIDADES INTERIOR E EXTERIOR	3
■ Peças de Instalação Opcionais	3
UNIDADE INTERIOR	4
■ Local de Instalação	4
■ Cortar um Orifício e Montar a Placa de Instalação	4
■ Ligações Eléctricas	4
■ Como ligar o controlo remoto para funcionamento com cabo	5
■ Instalação da Tubagem e do Tubo Flexível de Dreno.....	6
■ Colocação da Unidade Interior.....	7
■ Drenagem	7
UNIDADE EXTERIOR	7
■ Local de Instalação	7
■ Precauções na instalação em regiões com queda de neve e temperaturas negativas.....	7
■ Ligaço das Conduitas de Refrigeração	8
■ Purga de Ar	8
■ Ligações Eléctricas	8
■ Trabalhos de Electricidade	9
OUTROS	9
■ Teste de Fugas de Gás	9
■ Selecção A-B do telecommando	9
■ Execução do Teste	9
■ Definindo de Reiniciação Automática.....	9

GÜVENLİK ÖNLEMLERİ	1
İÇ VE DIŞ ÜNİTENİN MONTAJ ŞEMASI	3
■ İsteğe Bağlı Montaj Parçaları	3
İÇ ÜNİTE	4
■ Montaj Yeri	4
■ Bir Delik Açılması ve Montaj Plakasının Yerleştirilmesi.....	4
■ Kablo Bağlantısı	4
■ Kablolu Kullanım İçin Uzaktan Kumanda Bağlantısı Nasıl Yapılır.....	5
■ Boruların Bağlanması ve Boşaltma Hortumunun Monte edilmesi.....	6
■ İç Ünitenin Takılması	7
■ Su Boşaltma	7
DIŞ ÜNİTE	7
■ Montaj Yeri	7
■ Karlı ve Soğuk Bölgelerde Montaj İle İlgili Önlemler	7
■ Soğutma Maddesi Boru Bağlantısı.....	8
■ Boşaltma	8
■ Kablo Bağlantısı	8
■ Elektrik İşİ	9
DIĞERLERİ	9
■ Gaz Kaçağı Testi	9
■ Uzaktan Kumanda ile A-B Seçimi	9
■ Test İşlemi	9
■ Otomatik Yeniden Başlama Ayarı.....	9



PRECAUTIONS FOR SAFETY

- Before installation, please read these precautions for safety carefully.
- Be sure to follow the precautions provided here to avoid safety risks. The symbols and their meanings are shown below.

WARNING : It indicates that incorrect use of this unit may cause severe injury or death.

CAUTION : It indicates that incorrect use of this unit may cause personal injury (*1), or property damage (**2).

*1: Personal injury means a slight accident, burn, or electrical shock which does not require admission or repeated hospital treatment.

**2: Property damage means greater damage which affects assets or resources.

EN

For general public use

Power supply cord of parts of appliance for outdoor use shall be at least polychloroprene sheathed flexible cord (design H07RN-F) or cord designation 60245 IEC66 (1.5 mm² or more). (Shall be installed in accordance with national wiring regulations.)

CAUTION

New refrigerant air conditioner installation

- **THIS AIR CONDITIONER USES THE NEW HFC REFRIGERANT (R410A), WHICH DOES NOT DESTROY THE OZONE LAYER.**

R410A refrigerant is apt to be affected by impurities such as water, oxidizing membranes, and oils because the pressure of R410A refrigerant is approx. 1.6 times of refrigerant R22. As well as the adoption of this new refrigerant, refrigerating machine oil has also been changed. Therefore, during installation work, be sure that water, dust, former refrigerant, or refrigerating machine oil does not enter the refrigeration cycle of a new-refrigerant air conditioner.

To avoid mixing refrigerant and refrigerating machine oil, the sizes of charging port connecting sections on the main unit are different from those for the conventional refrigerant, and different size tools are also required. For connecting pipes, use new and clean piping materials with high pressure withstand capabilities, designed for R410A only, and ensure that water or dust does not enter. Moreover, do not use any existing piping as its pressure withstand may be insufficient and may contain impurities.

DANGER

- FOR USE BY QUALIFIED PERSONS ONLY.
- TURN OFF MAIN POWER SUPPLY BEFORE ATTEMPTING ANY ELECTRICAL WORK. MAKE SURE ALL POWER SWITCHES ARE OFF. FAILURE TO DO SO MAY CAUSE ELECTRIC SHOCK.
- CONNECT THE CONNECTING CABLE CORRECTLY. IF THE CONNECTING CABLE IS CONNECTED WRONGLY, ELECTRIC PARTS MAY BE DAMAGED.
- CHECK THE EARTH WIRE THAT IT IS NOT BROKEN OR DISCONNECTED BEFORE INSTALLATION.
- DO NOT INSTALL NEAR CONCENTRATIONS OF COMBUSTIBLE GAS OR GAS VAPORS. FAILURE TO FOLLOW THIS INSTRUCTION CAN RESULT IN FIRE OR EXPLOSION.
- TO PREVENT OVERHEATING THE INDOOR UNIT AND CAUSING A FIRE HAZARD, PLACE THE UNIT WELL AWAY (MORE THAN 2 M) FROM HEAT SOURCES SUCH AS RADIATORS, HEATERS, FURNACE, STOVES, ETC.
- WHEN MOVING THE AIR CONDITIONER FOR INSTALLING IT IN ANOTHER PLACE AGAIN, BE VERY CAREFUL NOT TO GET THE SPECIFIED REFRIGERANT (R410A) WITH ANY OTHER GASEOUS BODY INTO THE REFRIGERATION CYCLE. IF AIR OR ANY OTHER GAS IS MIXED IN THE REFRIGERANT, THE GAS PRESSURE IN THE REFRIGERATION CYCLE BECOMES ABNORMALLY HIGH AND IT RESULTINGLY CAUSES BURST OF THE PIPE AND INJURIES ON PERSONS.
- IN THE EVENT THAT THE REFRIGERANT GAS LEAKS OUT OF THE PIPE DURING THE INSTALLATION WORK, IMMEDIATELY LET FRESH AIR INTO THE ROOM. IF THE REFRIGERANT GAS IS HEATED BY FIRE OR SOMETHING ELSE, IT CAUSES GENERATION OF POISONOUS GAS.

WARNING

- Never modify this unit by removing any of the safety guards or bypassing any of the safety interlock switches.
- Installation work must be requested from the supplying retail dealership or professional vendors. Self-installation may cause water leakage, electrical shock, or fire as a result of improper installation.
- Specified tools and pipe parts for model R410A are required, and installation work must be done in accordance with the manual. HFC type refrigerant R410A has 1.6 times more pressure than that of conventional refrigerant (R22). Use the specified pipe parts, and ensure correct installation, otherwise damage and/or injury may be caused. At the same time, water leakage, electrical shock, and fire may occur.
- Be sure to install the unit in a place which can sufficiently bear its weight. If the load bearing of the unit is not enough, or installation of the unit is improper, the unit may fall and result in injury.
- Electrical work must be performed by a qualified electrical engineer in accordance with the code governing such installation work, internal wiring regulations, and the manual. A dedicated circuit and the rated voltage must be used. Insufficient power supply or improper installation may cause electrical shock or fire.
- Use a cabletyre cable to connect wires in the indoor/outdoor units. Midway connection, stranded wire, and single-wire connections are not allowed. Improper connection or fixing may cause a fire.
- Wiring between the indoor unit and outdoor units must be well shaped so that the cover can be firmly placed. Improper cover installation may cause increased heat, fire, or electrical shock at the terminal area.
- Be sure to use only approved accessories or the specified parts. Failure to do so may cause the unit to fall, water leakage, fire or electrical shock.
- After the installation work, ensure that there is no leakage of refrigerant gas. If the refrigerant gas leaks out of the pipe into the room and is heated by fire or something else from a fanheater, stove or gas range, it causes generation of poisonous gas.
- Make sure the equipment is properly earthed. Do not connect the earth wire to a gas pipe, water pipe, lightning conductor, or telephone earth wire. Improper earth work may be the cause of electrical shock.
- Do not install the unit where flammable gas may leak. If there is any gas leakage or accumulation around the unit, it can cause a fire.
- Do not select a location for installation where there may be excessive water or humidity, such as a bathroom. Deterioration of insulation may cause electrical shock or fire.
- Installation work must be performed following the instructions in this installation manual. Improper installation may cause water leakage, electrical shock or fire. Check the following items before operating the unit.
 - Be sure that the pipe connection is well placed and there are no leaks.
 - Check that the service valve is open. If the service valve is closed, it may cause overpressure and result in compressor damage. At the same time, if there is a leak in the connection part, it may cause air suction and overpressure, resulting in damage to the unit or injury.
- In a pump-down operation, be sure to stop the compressor unit before removing the refrigerant pipe. If removing the refrigerant pipe while the compressor is operating with the service valve opened, it may cause air suction and overpressure, resulting in damage to the unit or injury.
- Do not modify the power cable, connect the cable midway, or use a multiple outlet extension cable. Doing so may cause contact failure, insulation failure, or excess current, resulting in fire or electrical shock.
- Appliance shall be installed in accordance with national wiring regulation.
If you detect any damage do not install the unit. Contact your supplying dealer immediately.
- Do not use any refrigerant different from the one specified for complement or replacement.
Otherwise, abnormally high pressure may be generated in the refrigeration cycle, which may result in a failure or explosion of the product or an injury to your body.

CAUTION

- Exposure of unit to water or other moisture before installation could result in electric shock. Do not store it in a wet basement or expose to rain or water.
- After unpacking the unit, examine it carefully for possible damage.
- Do not install in a place that can increase the vibration of the unit. Do not install in a place that can amplify the noise level of the unit or where noise and discharged air might disturb neighbors.
- Please read this installation manual carefully before installing the unit. It contains further important instructions for proper installation.
- This appliance must be connected to the main power supply by means of a circuit breaker depending on the place where the unit is installed. Failure to do so may cause electrical shock.
- Follow the instructions in this installation manual to arrange the drain pipe for proper drainage from the unit. Ensure that drained water is discharged. Improper drainage can result in water leakage, causing water damage to furniture.
- Tighten the flare nut with a torque wrench using the prescribed method. Do not apply excess torque. Otherwise, the nut may crack after a long period of usage and it may cause the leakage of refrigerant.
- Wear gloves (heavy gloves such as cotton gloves) for installation work. Failure to do so may cause personal injury when handling parts with sharp edges.
- Do not touch the air intake section or the aluminum fins of the outdoor unit. It may cause injury.
- Do not install the outdoor unit in a place which can be a nest for small animals. Small animals could enter and contact internal electrical parts, causing a failure or fire.
- Request the user to keep the place around the unit tidy and clean.
- Make sure to conduct a trial operation after the installation work, and explain how to use and maintain the unit to the customer in accordance with the manual. Ask the customer to keep the operation manual along with the installation manual.
- The manufacturer shall not assume any liability for the damage caused by not observing the description of this manual.

REQUIREMENT OF REPORT TO THE LOCAL POWER SUPPLIER

Please make absolutely sure that the installation of this appliance is reported to the local power supplier before installation. If you experience any problems or if the installation is not accepted by the supplier, the service agency will take adequate countermeasures.

INSTALLATION DIAGRAM OF INDOOR AND OUTDOOR UNITS

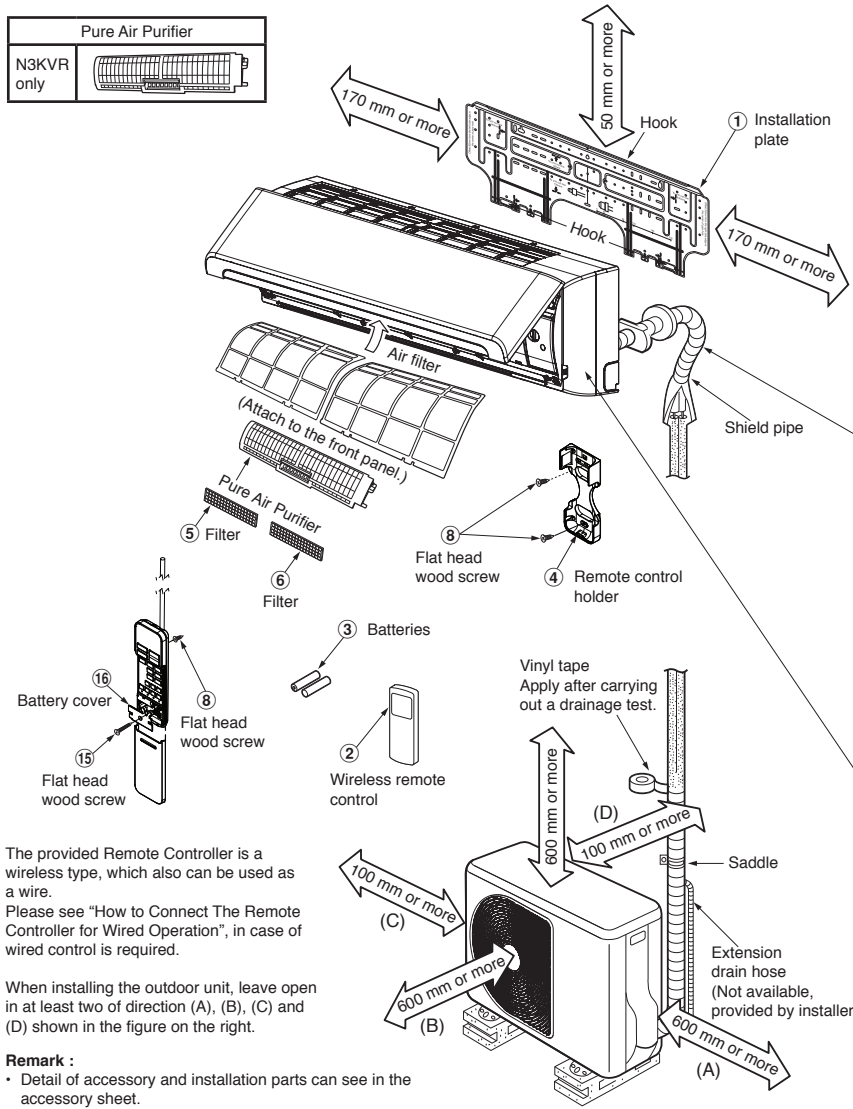
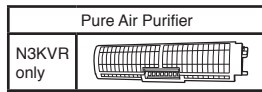

For the rear left and left piping

Wall

Insert the cushion between the indoor unit and wall, and tilt the indoor unit for better operation.

Do not allow the drain hose to get slack.

Cut the piping hole sloped slightly.

Make sure to run the drain hose sloped downward.

The auxiliary piping can be connected to the left, rear left, rear right, right, bottom right or bottom left.

Right

Rear right

Bottom right

Rear left

Bottom left

Left

Insulate the refrigerant pipes separately with insulation, not together.

8 mm thick heat resisting polyethylene foam

The provided Remote Controller is a wireless type, which also can be used as a wire.
Please see "How to Connect The Remote Controller for Wired Operation", in case of wired control is required.

When installing the outdoor unit, leave open in at least two of direction (A), (B), (C) and (D) shown in the figure on the right.

Remark :

- Detail of accessory and installation parts can see in the accessory sheet.
- Some pictures might be different from the actual parts.

Optional Installation Parts

Part code	Parts name	Q'ty
(A)	Refrigerant piping Liquid side : dia. 6.35 mm Gas side : dia. 12.70 mm	One each
(B)	Pipe insulating material (polyethylene foam, 8 mm thick)	1
(C)	Putty, PVC tapes	One each

Fixing bolt arrangement of outdoor unit

- Secure the outdoor unit with fixing bolts and nuts if the unit is likely to be exposed to a strong wind.
- Use dia. 8 mm or dia. 10 mm anchor bolts and nuts.
- If it is necessary to drain the defrost water, attach drain nipple ⑨ and cap water proof ⑩ to the bottom plate of the outdoor unit before installing it.

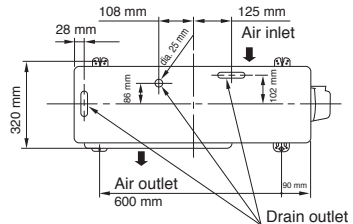

INDOOR UNIT

Installation Place

- A place which provides the spaces around the indoor unit as shown in the diagram
- A place where there are no obstacles near the air inlet and outlet
- A place which allows easy installation of the piping to the outdoor unit
- A place which allows the front panel to be opened
- The indoor unit shall be installed as top of the indoor unit comes to at least 2 m height. Also, it must be avoided to put anything on the top of the indoor unit.

CAUTION

- Direct sunlight to the indoor unit's wireless receiver should be avoided.
- The microprocessor in the indoor unit should not be too close to RF noise sources.
(For details, see the owner's manual.)

Remote control

- A place where there are no obstacles such as a curtain that may block the signal from the remote control.
- Do not install the remote control in a place exposed to direct sunlight or close to a heating source such as a stove.
- Keep the remote control at least 1 m apart from the nearest TV set or stereo equipment. (This is necessary to prevent image disturbances or noise interference.)
- The location of the remote control should be determined as shown below.

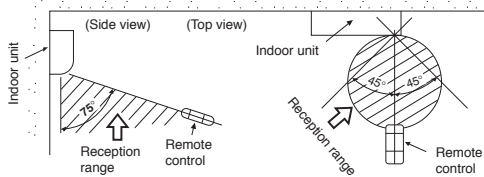

Cutting a Hole and Mounting Installation Plate

Cutting a hole

When installing the refrigerant pipes from the rear

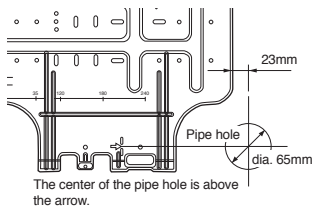

1. After determining the pipe hole position on the mounting plate (➡), drill the pipe hole (dia. 65 mm) at a slight downward slant to the outdoor side.

NOTE

- When drilling a wall that contains a metal lath, wire lath or metal plate, be sure to use a pipe hole brim ring sold separately.

Mounting the installation plate

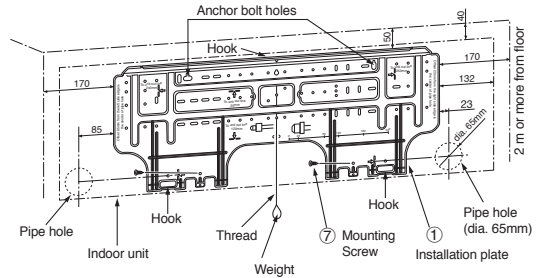

When the installation plate is directly mounted on the wall

1. Securely fit the installation plate onto the wall by screwing it in the upper and lower parts to hook up the indoor unit.
2. To mount the installation plate on a concrete wall with anchor bolts, use the anchor bolt holes as illustrated in the below figure.
3. Install the installation plate horizontally in the wall.

CAUTION

When installing the installation plate with a mounting screw, do not use the anchor bolt holes. Otherwise, the unit may fall down and result in personal injury and property damage.

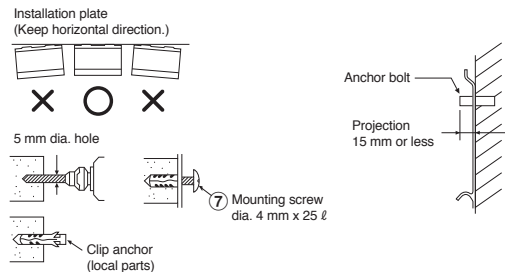

CAUTION

Failure to firmly install the unit may result in personal injury and property damage if the unit falls.

- In case of block, brick, concrete or similar type walls, make 5 mm dia. holes in the wall.
- Insert clip anchors for appropriate mounting screws ⑦.

NOTE

- Secure four corners and lower parts of the installation plate with 4 to 6 mounting screws to install it.

Wiring Connection

How to connect the connecting cable

Wiring of the connecting cable can be carried out without removing the front panel.

1. Remove the air inlet grille.
Open the air inlet grille upward and pull it toward you.
2. Remove the terminal cover and cord clamp.
3. Insert the connecting cable (according to the local rule) into the pipe hole on the wall.
4. Take out the connecting cable through the cable slot on the rear panel so that it protrudes about 15 cm from the front.
5. Insert the connecting cable fully into the terminal block and secure it tightly with screws.
6. Tighten firmly but not over 1.2 N·m (0.12 kgf·m)
7. Secure the connecting cable with the cord clamp.
8. Fix the terminal cover, rear plate bushing and air inlet grille on the indoor unit.

CAUTION

- Be sure to refer to the wiring system diagram labeled inside the front panel.
- Check local electrical cords and also any specific wiring instructions or limitations.

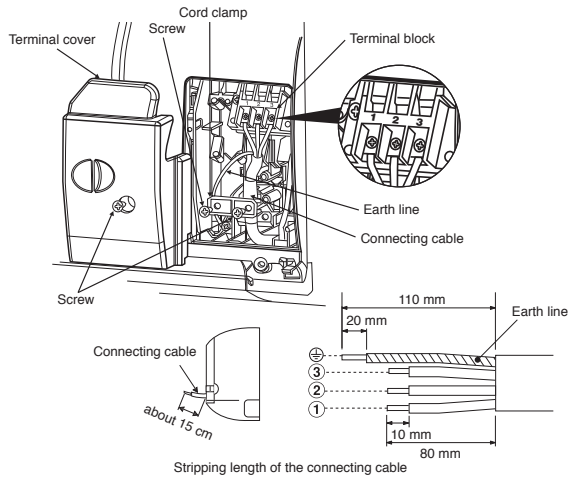

NOTE

- Use stranded wire only.
- Wire type : More than 1.5 mm² (H07RN-F or 60245 IEC66) or 1.3 mm² (AWG-16)

How to Connect Remote Controller for Wire Operation

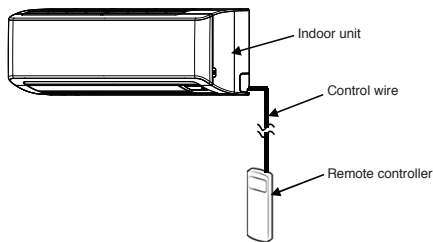

For indoor unit

1. Open the air inlet grille upward.
2. Securely remove four screws at the front panel.
3. Slightly open the lower part of the front panel then pull the upper part of the front panel toward you to remove it from the rear plate as shown on figure ①.
4. After removing the front panel, remove the screws and Display unit from the unit as shown on figure ② then open the front cover of Display unit as shown on figure ③.
5. Arrange the control wire as detail and specification as shown on figure ④.
6. Securely connect the control wire to terminal of Display unit board as shown on figure ⑤ (tighten firmly but not over 0.12 N.m (0.01 kgf.m)).
7. Set the control wire throughout at slot on front cover of Display unit then reassembly Display with main casing by reverse process of figure ② and ③. Make sure the control wire must not be pressed by front and rear cover of Display unit.
8. Set the control wire out from indoor unit same portion as power supply and connecting cable as shown on figure ⑥.
9. Reassembly the indoor unit by reverse process of 1 to 3.

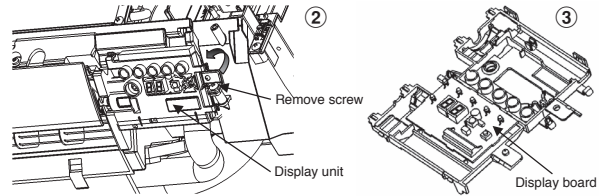
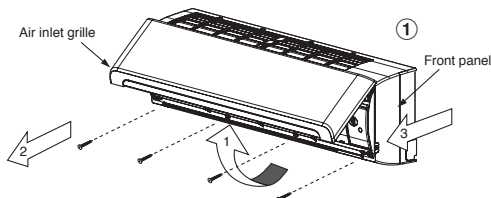

* Wire size 28-22 AWG (0.08-0.32 mm²)
Outer diameter not over 4.7 mm, control wire length 50 m or less.

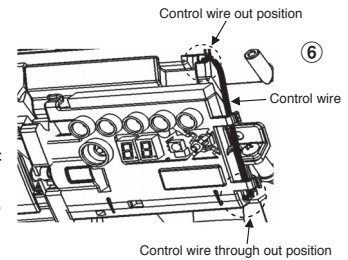
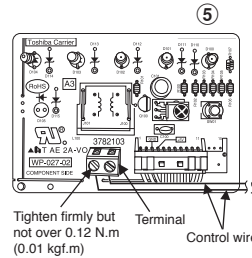
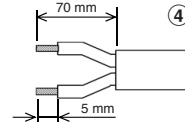

For remote controller

1. Remove cover of remote controller by sliding down and take it out.
2. If batteries are exist, please take them out. The combination of using wire controller and batteries may cause of batteries explosion.
3. Make hole for insert control wire by use screwdriver break the polyester sheet as shown on figure ⑦.
4. Insert control wire from rear side of remote controller as shown on figure ⑧.
5. Fix control wire which arrange as shown on figure ⑨ and ⑩ to terminal by provided screws (tighten firmly but not over 0.25 N.m (0.03 kgf.m)).
6. Set control wire through gutter way at rear side of remote controller as shown on figure ⑪.
7. Fix provided screw (Ø3.1×16L) on the wall to hang remote controller as shown on figure ⑫.
8. Mark and arrange hole for fix below screw (Ø3.1×25L) as shown on figure ⑬.
9. Assembly battery cover which provided with accessory bag then use provide screw (Ø3.1×25L) to fix battery cover together with wall as shown on figure ⑭ (tighten firmly but not over 0.15 N.m (0.02 kgf.m)).
10. Reassembly cover of remote controller.

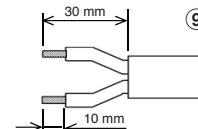
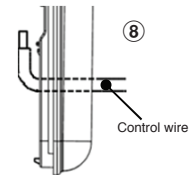
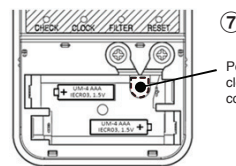

* Wire size 28-22 AWG (0.08-0.32 mm²)
Outer diameter not over 4.7 mm, control wire length 50 m or less.

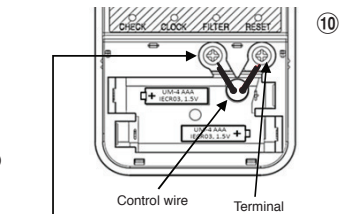

Tighten firmly but not over 0.25 N.m (0.03 kgf.m)

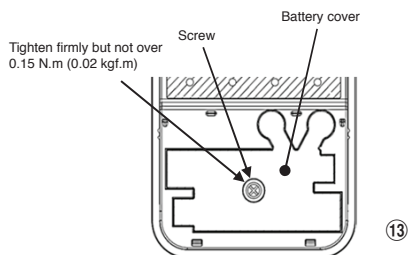
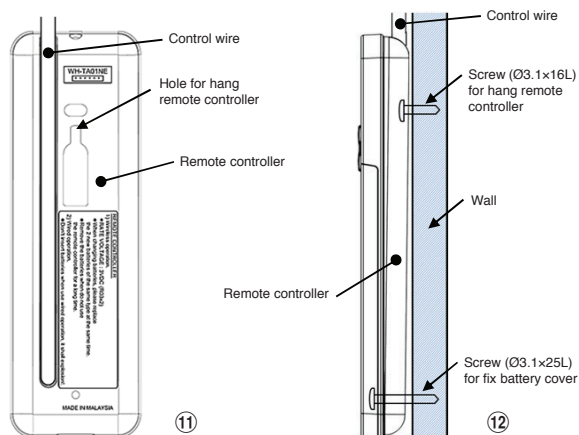

- Remark :**
1. Recommend to use double insulation lead wire for connect remote control and air conditioner.
 2. For wire operation, 1 remote control can control only 1 indoor unit.
 3. In wire operation, remote controller will return to initial condition (PRESET, TIMER and CLOCK will return to initial condition) when user shutdown power supply of air conditioner.

How to install the air inlet grille on the indoor unit

- When attaching the air inlet grille, perform the same process as for removal but in reverse order.



Piping and Drain Hose Installation

Piping and drain hose forming

- Since dewing results in a machine trouble, make sure to insulate both connecting pipes. (Use polyethylene foam as insulating material.)

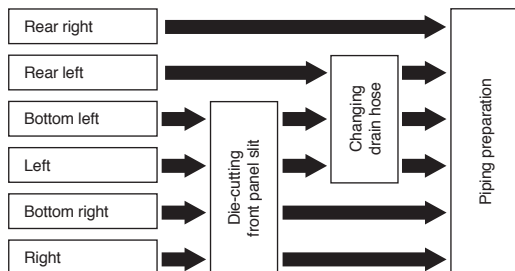

- Die-cutting front panel slit**
Cut out the slit on the leftward or right side of the front panel for the left or right connection and the slit on the bottom left or right side of the front panel for the bottom left or right connection with a pair of nippers.
- Changing drain hose**
For leftward connection, bottom-leftward connection and rearleftward connection's piping, it is necessary to change the drain hose and drain cap.

How to remove the drain hose

- The drain hose can be removed by removing the screw securing the drain hose and then pulling out the drain hose.
- When removing the drain hose, be careful of any sharp edges of steel plate. The edges can injure.
- To install the drain hose, insert the drain hose firmly until the connection part contacts with heat insulator, and then secure it with original screw.

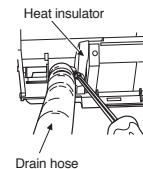

How to remove the drain cap

Clip the drain cap by needle-nose pliers and pull out.

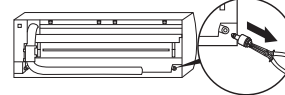

How to fix the drain cap

- 1) Insert hexagon wrench (4 mm) in a center head.

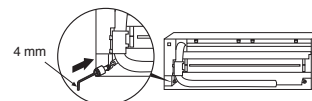

- 2) Firmly insert the drain cap.

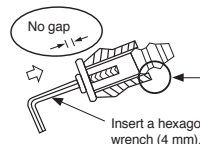

Do not apply lubricating oil (refrigerant machine oil) when inserting the drain cap. Application causes deterioration and drain leakage from the plug.

CAUTION

Firmly insert the drain hose and drain cap; otherwise, water may leak.

In case of right or left piping

- After scribing slits of the front panel with a knife or a making-off pin, cut them with a pair of nippers or an equivalent tool.

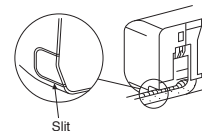

In case of bottom right or bottom left piping

- After scribing slits of the front panel with a knife or a making-off pin, cut them with a pair of nippers or an equivalent tool.

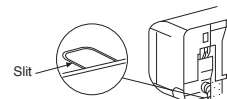

Left-hand connection with piping

- Bend the connecting pipe so that it is laid within 43 mm above the wall surface. If the connecting pipe is laid exceeding 43 mm above the wall surface, the indoor unit may unstably be set on the wall. When bending the connecting pipe, make sure to use a spring bender so as not to crush the pipe.

Bend the connecting pipe within a radius of 30 mm.

To connect the pipe after installation of the unit (figure)

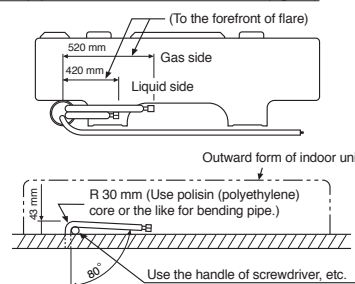

NOTE

If the pipe is bent incorrectly, the indoor unit may unstably be set on the wall. After passing the connecting pipe through the pipe hole, connect the connecting pipes to the auxiliary pipes and wrap the facing tape around them.





CAUTION

- Bind the auxiliary pipes (two) and connecting cable with facing tape tightly. In case of leftward piping and rear-leftward piping, bind the auxiliary pipes (two) only with facing tape.

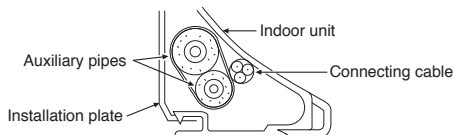

- Carefully arrange pipes so that any pipe does not stick out of the rear plate of the indoor unit.
- Carefully connect the auxiliary pipes and connecting pipes to one another and cut off the insulating tape wound on the connecting pipe to avoid double-taping at the joint; moreover, seal the joint with the vinyl tape, etc.
- Since dewing results in a machine trouble, make sure to insulate both connecting pipes. (Use polyethylene foam as insulating material.)
- When bending a pipe, carefully do it, not to crush it.

Indoor Unit Fixing

- Pass the pipe through the hole in the wall and hook the indoor unit on the installation plate at the upper hook.
- Swing the indoor unit to right and left to confirm that it is firmly hooked up on the installation plate.
- While pressing the indoor unit onto the wall, hook it at the lower part on the installation plate. Pull the indoor unit toward you to confirm that it is firmly hooked up on the installation plate.

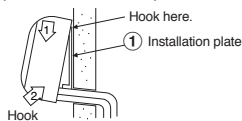

- For detaching the indoor unit from the installation plate, pull the indoor unit toward you while pushing its bottom up at the specified parts.

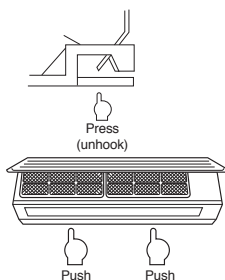

Information

The lower part of indoor unit may float, due to the condition of piping and you cannot fix it to the installation plate. In that case, use the (14) screws provided to fix the unit and the installation plate.

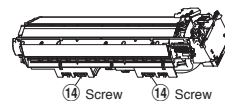

Drainage

- Run the drain hose sloped downwards.

NOTE

- The hole should be made at a slight downward slant on the outdoor side.

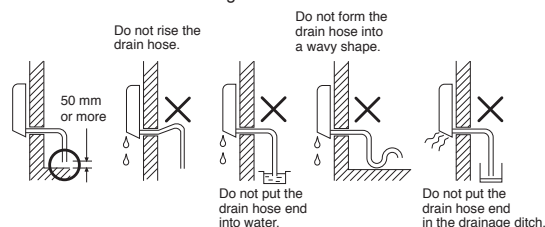

- Put water in the drain pan and make sure that the water is drained out of doors.
- When connecting extension drain hose, insulate the connecting part of extension drain hose with shield pipe.

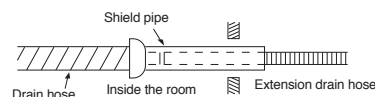

CAUTION

Arrange the drain pipe for proper drainage from the unit. Improper drainage can result in dew-dropping.

This air conditioner has the structure designed to drain water collected from dew, which forms on the back of the indoor unit, to the drain pan. Therefore, do not store the power cord and other parts at a height above the drain guide.

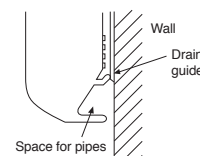

OUTDOOR UNIT

Installation Place

- A place which provides enough spaces around the outdoor unit as shown in the diagram
- A place which can bear the weight of the outdoor unit and does not allow an increase in noise level and vibration
- A place where the operation noise and discharged air do not disturb your neighbors
- A place which is not exposed to a strong wind
- A place free of a leakage of combustible gases
- A place which does not block a passage
- When the outdoor unit is to be installed in an elevated position, be sure to secure its feet.
- An allowable length of the connecting pipe is up to 20 m.
- There is no need to add refrigerant as long as the length of the connection piping is 15 m or less.
- You will need to add 20g of refrigerant per meter of added connection piping for installations requiring connection piping to be between 16 m to 20 m.
- An allowable height level is up to 10 m.
- A place where the drain water does not cause any problems

Precautions about Installation in Regions with Snowfall and Cold Temperatures

- Do not use the supplied drain nipple for draining water. Drain the water from all the drain holes directly.
- To protect the outdoor unit from snow accumulation, install a holding frame, and attach a snow protection hood and plate.
- Do not use a double-stacked design.

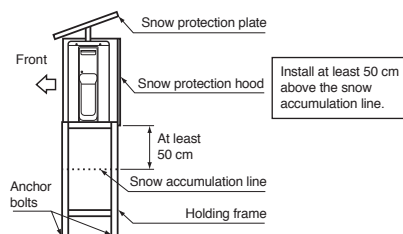

CAUTION

- Install the outdoor unit in a location where there are no obstructions near its air intake or air outlet.
- When the outdoor unit is installed in a place that is always exposed to strong winds like on the coast or on a high story of a building, secure the normal fan operation using a duct or a wind shield.
- Especially in windy areas, install the unit to prevent the admission of wind.
- Installation in the following places may result in trouble. Do not install the unit in such places.
 - A place full of machine oil.
 - A saline-place such as the coast.
 - A place full of sulfide gas.
 - A place where high-frequency waves are likely to be generated, such as from audio equipment, welders, and medical equipment.

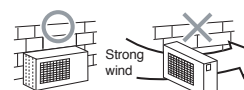

Refrigerant Piping Connection

Flaring

1. Cut the pipe with a pipe cutter.



2. Insert a flare nut into the pipe and flare the pipe.

• **Projection margin in flaring : A (Unit : mm)**

Rigid (clutch type)

Outer dia. of copper pipe	R410A tool used	Conventional tool used
Ø6.35 mm	0 to 0.5	1.0 to 1.5
Ø12.70 mm	0 to 0.5	1.0 to 1.5

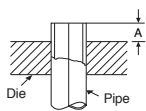

Imperial (wing nut type)

Outer dia. of copper pipe	R410A
Ø6.35 mm	1.5 to 2.0
Ø12.70 mm	2.0 to 2.5

Tightening connection

Align the centers of the connecting pipes and tighten the flare nut as far as possible with your fingers. Then tighten the nut with a spanner and torque wrench as shown in the figure.

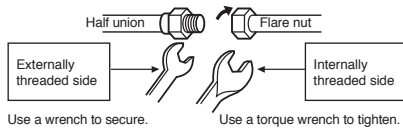

CAUTION

Do not apply excess torque. Otherwise, the nut may crack depending on the conditions.

(Unit : N·m)

Outer dia. of copper pipe	Tightening torque
Ø6.35 mm	14 to 18 (1.4 to 1.8 kgf·m)
Ø12.70 mm	50 to 62 (5.0 to 6.2 kgf·m)

• Tightening torque for connection of flare pipe

The pressure of R410A is higher than R22. (Approx. 1.6 times.) Therefore securely tighten the flare pipes which connect the outdoor unit and the indoor unit with the specified tightening torque using a torque wrench. If any flare pipe is incorrectly connected, it may cause not only a gas leakage but also trouble in the refrigeration cycle.

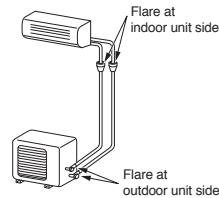

Evacuating

After the piping has been connected to the indoor unit, you can perform vacuuming together at once.

VACUUMING

Evacuate the air in the connecting pipes and in the indoor unit using a vacuum pump. Do not use the refrigerant in the outdoor unit. For details, see the manual of the vacuum pump.

Using a vacuum pump

Be sure to use a vacuum pump with counter-flow prevention function so that inside oil of the pump does not flow backward into pipes of the air conditioner when the pump stops. (If oil inside of the vacuum pump enters the air conditioner, which use R410A, refrigeration cycle trouble may happen.)

1. Connect the charge hose from the manifold valve to the service port of the packed valve at gas side.
2. Connect the charge hose to the port of the vacuum pump.
3. Open fully the low pressure side handle of the gauge manifold valve.
4. Operate the vacuum pump to start evacuating. Perform evacuating for about 15 minutes if the piping length is 20 meters. (15 minutes for 20 meters) (assuming a pump capacity of 27 liters per minute) Then confirm that the compound pressure gauge reading is -101 kPa (-76 cmHg).
5. Close the low pressure side valve handle of the gauge manifold valve.
6. Open fully the valve stem of the packed valves (both gas and liquid sides).
7. Remove the charging hose from the service port.
8. Securely tighten the caps on the packed valves.

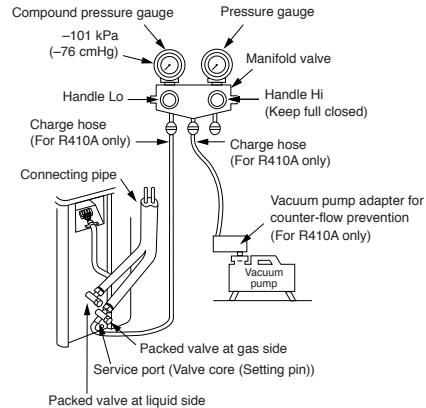

CAUTION

• KEEP IMPORTANT 5 POINTS FOR PIPING WORK.

- (1) Take away dust and moisture (inside of the connecting pipes).
- (2) Tighten the connections (between pipes and unit).
- (3) Evacuate the air in the connecting pipes using a VACUUM PUMP.
- (4) Check gas leak (connected points).
- (5) Be sure to fully open the packed valves before operation.

Packed valve handling precautions

- Open the valve stem all the way out, but do not try to open it beyond the stopper.

Pipe size of Packed Valve	Size of Hexagon wrench
12.70 mm and smaller	A = 4 mm
15.88 mm	A = 5 mm

- Securely tighten the valve cap with torque in the following table:

Cap	Cap Size (H)	Torque
Valve Rod Cap	H17 - H19	14~18 N·m (1.4 to 1.8 kgf·m)
	H22 - H30	33~42 N·m (3.3 to 4.2 kgf·m)
Service Port Cap	H14	8~12 N·m (0.8 to 1.2 kgf·m)
	H17	14~18 N·m (1.4 to 1.8 kgf·m)

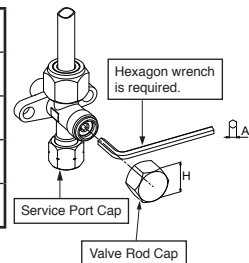

Wiring Connection

1. Remove the valve cover, the electric parts cover and the cord clamp from the outdoor unit.
2. Connect the connecting cable to the terminal as identified by the matching numbers on the terminal block of indoor and outdoor unit.
3. Insert the power cord and the connecting cable fully into the terminal block and secure it tightly with screws.
4. Use vinyl tape, etc. to insulate the cords which are not going to be used. Locate them so that they do not touch any electrical or metal parts.
5. Secure the power cord and the connecting cable with the cord clamp.
6. Attach the electric parts cover and the valve cover on the outdoor unit.



Electrical Work

1. The supply voltage must be the same as the rated voltage of the air conditioner.
2. Prepare the power source for exclusive use with the air conditioner.

NOTE

- Wire type : H07RN-F or 60245 IEC66 (1.5 mm² or more)

Stripping length of the connecting cable

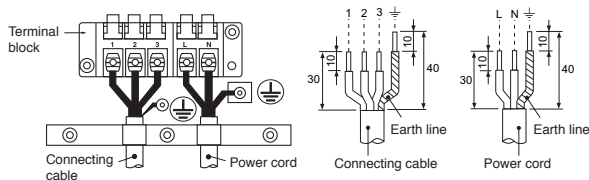

Model	18 class	22 class
Power source	220 – 240 V Single phase, 50Hz 220 – 230 V Single phase, 60Hz	
Maximum running current	10.0A	13.5A
Plug socket & fuse rating	16A	
Power cord	H07RN-F or 60245 IEC66 (1.5 mm ² or more)	

CAUTION

- Wrong wiring connection may cause some electrical parts burn out.
- Be sure to comply with local rule on running the wire from indoor unit to outdoor unit (size of wire and wiring method, etc.).
- Every wire must be connected firmly.
- If incorrect or incomplete wiring is carried out, it will cause an ignition or smoke.
- Prepare the power supply for exclusive use with the air conditioner.
- This product can be connected to the mains.
Connection to fixed wiring: A switch which disconnects all poles and has a contact separation of at least 3 mm must be incorporated in the fixed wiring.

NOTE : Connecting cable

- Wire type : More than 1.5 mm² (H07RN-F or 60245 IEC66) or 1.3 mm² (AWG-16)

OTHERS

Gas Leak Test

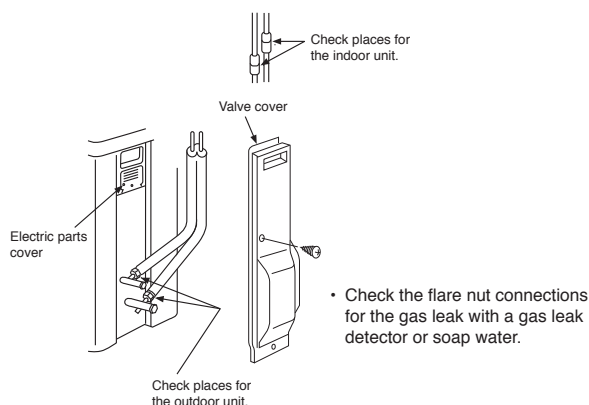

- Note :
1. Repeat above step to reset Remote Control to be A.
 2. Remote Control A has not "A" display.
 3. Default setting of Remote Control from factory is A.

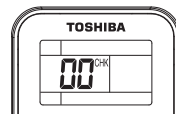

①

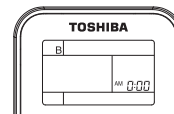

②

Test Operation

To switch to the TEST RUN (COOL) mode, press [RESET] button for 10 seconds. (The beeper will make a short beep.)

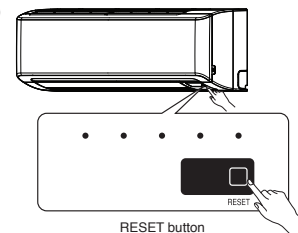

RESET button

Remote Control A-B Selection

- When two indoor units are installed in the same room or adjacent two rooms, if operating a unit, two units may receive the remote control signal simultaneously and operate. In this case, the operation can be preserved by setting either one remote control to B setting. (Both are set to A setting in factory shipment.)
- The remote control signal is not received when the settings of indoor unit and remote control are different.
- There is no relation between A setting/B setting and A room/B room when connecting the piping and cables.

To separate using of remote control for each indoor unit in case of 2 air conditioners are installed near.

Remote Control B Setup.

1. Press [RESET] button on the indoor unit to turn the air conditioner ON.
2. Point the remote control at the indoor unit.
3. Push and hold [CHECK] button on the Remote Control by the tip of the pencil. "00" will be shown on the display (Picture ①).
4. Press [MODE] during pushing [CHECK]. "B" will show on the display and "00" will disappear and the air conditioner will turn OFF. The Remote Control B is memorized (Picture ②).

Auto Restart Setting

This product is designed so that, after a power failure, it can restart automatically in the same operating mode as before the power failure.

Information

The product was shipped with Auto Restart function in the off position. Turn it on as required.

How to set the Auto Restart

1. Press and hold the [RESET] button on the indoor unit for 3 seconds to set the operation. (3 beep sound and OPERATION lamp blink 5 time/sec for 5 seconds)
2. Press and hold the [RESET] button on the indoor unit for 3 seconds to cancel the operation. (3 beep sound but OPERATION lamp does not blink)
 - In case of ON timer or OFF timer are set, AUTO RESTART OPERATION does not activate.



МЕРЫ БЕЗОПАСНОСТИ

- В целях обеспечения безопасности перед установкой следует внимательно ознакомиться с данными мерами предосторожности.
- Во избежание возникновения угроз безопасности убедитесь в соблюдении представленных здесь мер предосторожности. Символы и их значения указаны ниже.

ПРЕДУПРЕЖДЕНИЕ : Означает, что неправильное использование данного устройства может привести к получению серьезных травм или смертельному исходу.

ПРЕДОСТЕРЕЖЕНИЕ : Означает, что неправильное использование данного устройства может привести к получению физических травм (*1) или нанесению ущерба имуществу (*2).

*1: Под физической травмой понимается несчастный случай, не повлекший тяжких последствий, ожог или поражение электрическим током, не требующее госпитализации или повторного стационарного лечения.

*2: Под материальным ущербом понимается более существенный ущерб, затрагивающий имущество или запасы.

Для общего использования

Шнур питания данного устройства для наружного использования должен иметь гибкую оболочку из полихлоропрена (конструкция H07RN-F), обозначение 60245 IEC66, или иную оболочку, обеспечивающую лучшую защиту (1,5 мм² или больше). (Установка должна быть выполнена в соответствии с местными правилами по электропроводке.

ПРЕДОСТЕРЕЖЕНИЕ

Установка кондиционера воздуха с новым хладагентом

- **В ДАННОМ КОНДИЦИОНЕРЕ ИСПОЛЬЗУЕТСЯ НОВЫЙ ХЛАДАГЕНТ НА ОСНОВЕ ГИДРОФТОРУГЛЕРОДА (R410A), НЕ РАЗРУШАЮЩИЙ ОЗОНОВЫЙ СЛОЙ.**

Хладагент R410A чувствителен к воздействию загрязнений - воды, окисляющих мембран и масел, - поскольку давление хладагента R410A примерно в 1,6 раза выше давления хладагента R22. Наряду с внедрением этого нового хладагента также было заменено масло, используемое в холодильной машине. Поэтому при установке устройства не допускайте попадания воды, пыли, старого хладагента или масла холодильной машины в систему циркуляции нового хладагента.

Во избежание смешивания хладагента и масла холодильной машины размеры соединительных частей зарядных портов главного блока сделаны отличными от размеров аналогичных частей устройства с обычным хладагентом, поэтому требуются инструменты других размеров. В качестве соединительных трубок используйте новые и чистые трубки, выдерживающие высокое давление и предназначенные только для хладагента R410A, при этом следите за тем, чтобы в них не попали вода или пыль. Не используйте никакие старые трубки, поскольку их способность выдерживать высокое давление может оказаться недостаточной, и они могут содержать загрязнения.

RU

ОПАСНОСТЬ

- УСТРОЙСТВО ПРЕДНАЗНАЧЕНО ДЛЯ ИСПОЛЬЗОВАНИЯ ТОЛЬКО КВАЛИФИЦИРОВАННЫМИ ПОЛЬЗОВАТЕЛЯМИ.
- ПЕРЕД НАЧАЛОМ ВЫПОЛНЕНИЯ ЛЮБЫХ ЭЛЕКТРОМОНТАЖНЫХ РАБОТ ОТКЛЮЧИТЕ ИСТОЧНИК ПИТАНИЯ. УБЕДИТЕСЬ В ТОМ, ЧТО ВСЕ ВЫКЛЮЧАТЕЛИ ПИТАНИЯ ВЫКЛЮЧЕНЫ. В ПРОТИВНОМ СЛУЧАЕ ВОЗМОЖНО ПОРАЖЕНИЕ ЭЛЕКТРИЧЕСКИМ ТОКОМ.
- ОБЕСПЕЧЬТЕ ПРАВИЛЬНОЕ ПОДКЛЮЧЕНИЕ СОЕДИНИТЕЛЬНОГО КАБЕЛЯ. ЕСЛИ СОЕДИНИТЕЛЬНЫЙ КАБЕЛЬ ПОДКЛЮЧЕН НЕПРАВИЛЬНО, ВОЗМОЖНО ПОВРЕЖДЕНИЕ ЭЛЕКТРИЧЕСКИХ ЧАСТЕЙ.
- ПЕРЕД УСТАНОВКОЙ УБЕДИТЕСЬ В ТОМ, ЧТО ПРОВОД ЗАЗЕМЛЕНИЯ НЕ ПОВРЕЖДЕН И НЕ ОТСОЕДИНЕН.
- НЕ УСТАНАВЛИВАЙТЕ УСТРОЙСТВО В МЕСТАХ СКОПЛЕНИЯ ВОСПЛАМЕНЯЮЩИХСЯ ГАЗОВ ИЛИ ПАРОВ. НЕСОБЛЮДЕНИЕ ЭТОГО ТРЕБОВАНИЯ МОЖЕТ ПРИВЕСТИ К ПОЖАРУ ИЛИ ВЗРЫВУ.
- ДЛЯ ПРЕДОТВРАЩЕНИЯ ПЕРЕГРЕВА ВНУТРЕННЕГО БЛОКА И ВОЗНИКНОВЕНИЯ ОПАСНОСТИ ПОЖАРА РАЗМЕСТИТЕ УСТРОЙСТВО ВДАЛИ (НА РАССТОЯНИИ БОЛЕЕ 2 М) ОТ ИСТОЧНИКОВ ТЕПЛА, НАПРИМЕР, РАДИАТОРОВ, ОБОГРЕВАТЕЛЕЙ, ПЕЧЕЙ, ПЛИТ И Т.П.
- ПРИ ПЕРЕМЕЩЕНИИ КОНДИЦИОНЕРА ВОЗДУХА ДЛЯ ЕГО УСТАНОВКИ В ДРУГОМ МЕСТЕ ДЕЙСТВУЙТЕ ОСТОРОЖНО, ЧТОБЫ ХЛАДАГЕНТ (R410A) НЕ СМЕШАЛСЯ В ЦИКЛЕ ОХЛАЖДЕНИЯ С КАКИМ-ЛИБО ДРУГИМ ГАЗООБРАЗНЫМ ВЕЩЕСТВОМ. ЕСЛИ ВОЗДУХ ИЛИ ЛЮБОЙ ДРУГОЙ ГАЗ СМЕШИВАЕТСЯ С ХЛАДАГЕНТОМ, ДАВЛЕНИЕ ГАЗА В ЦИКЛЕ ОХЛАЖДЕНИЯ СТАНОВИТСЯ НЕНОРМАЛЬНО ВЫСОКИМ, ЧТО ВЫЗЫВАЕТ РАЗРЫВ ТРУБОПРОВОДА И ТРАВМИРОВАНИЕ ЛЮДЕЙ.
- В СЛУЧАЕ УТЕЧКИ ГАЗООБРАЗНОГО ХЛАДАГЕНТА ИЗ ТРУБЫ ВО ВРЕМЯ УСТАНОВКИ УСТРОЙСТВА НЕМЕДЛЕННО ОБЕСПЕЧЬТЕ ПРИТОК СВЕЖЕГО ВОЗДУХА В ПОМЕЩЕНИЕ. ЕСЛИ ГАЗООБРАЗНЫЙ ХЛАДАГЕНТ НАГРЕВАЕТСЯ ОГНЕМ ИЛИ КАК-ТО ИНАЧЕ, ЭТО ПРИВОДИТ К ОБРАЗОВАНИЮ ЯДОВИТОГО ГАЗА.



ПРЕДУПРЕЖДЕНИЕ

- Никогда не модифицируйте это устройство, удаляя защитные ограждения или закорачивая контакты автоматических предохранителей.
- Запрос на выполнение монтажных работ должен направляться в представительство розничной продажи, осуществляющее поставку оборудования, или профессиональным продавцом. В результате неправильной установки при самостоятельном выполнении работ возможно возникновение утечки воды, поражение электрическим током или возгорание.
- Для модели R410A требуются указанные инструменты и детали труб, а инсталляционные работы должны проводиться в соответствии с руководством. Давление хладагента R410A типа HFC в 1,6 раз больше давления обычного хладагента (R22). Необходимо использовать указанные детали трубы и обеспечить правильность установки. Невыполнение данных требований может привести к нанесению ущерба и/или травмы. Кроме того, возможно возникновение утечки воды, поражение электрическим током или возгорание.
- Убедитесь, что устройство установлено в месте, которое способно выдержать его вес. В случае если несущая способность недостаточна или устройство было установлено неправильно, оно может упасть и нанести травму.
- Электротехнические работы должны осуществляться квалифицированным инженером-электриком в соответствии с электротехническими правилами и нормами, регулирующими монтажные работы такого рода, внутренними нормативными требованиями по прокладке электропроводки и руководством. Необходимо использовать указанную сеть и номинальное напряжение. Недостаточное электроснабжение или неправильная установка могут привести к поражению электрическим током или возгоранию.
- Для подсоединения проводов во внутреннем/ наружном блоке используйте шланговую кабель. Серединное соединение, соединения с использованием многожильного провода или одиночного провода запрещаются. Неправильное соединение или фиксация может привести к возгоранию.
- Проводка между внутренним блоком и наружными блоками должна быть хорошо сформирована, чтобы можно было надежно разместить крышку.
- Убедитесь, что используются только одобренные принадлежности или указанные детали. Невыполнение данного требования может привести к падению блока, утечке воды, возгоранию или поражению электрическим током.
- После выполнения монтажных работ убедитесь в отсутствии утечки паров хладагента. При утечке паров хладагента из трубы в помещение и их нагревании открытым огнем или чем-либо еще из вентиляторного воздухонагревателя, кухонной или газовой плиты образуется токсичный газ.
- Убедитесь, что заземление оборудования выполнено должным образом. Не подсоединяйте провод заземления к газовой, водяной трубе, грозовому разряднику или телефонному проводу заземления. Неправильное выполнение работ по заземлению может привести к поражению электрическим током.
- Не устанавливайте устройство в местах возможной утечки горючего газа. Любая утечка газа или его скопление вокруг устройства могут привести к возгоранию.
- Не следует выбирать место для установки с большим содержанием воды или чрезмерной влажностью, как, например, в ванной комнате. Повреждение изоляционного материала может привести к поражению электрическим током или возгоранию.
- Монтажные работы должны выполняться согласно инструкциям данного руководства по установке. Неправильная установка может привести к утечке воды, поражению электрическим током или возгоранию. Перед эксплуатацией устройства проверьте следующее.
 - Убедитесь, что соединительная муфта хорошо размещена и нет утечек.
 - Убедитесь, что рабочий клапан открыт. Если рабочий клапан закрыт, может образоваться избыточное давление, что приведет к повреждению компрессора. В то же время, утечка в соединительной детали может привести к всасыванию воздуха и образованию избыточного давления, что в свою очередь приведет к повреждению устройства или получению травм.
- Во время процесса отточки убедитесь, что компрессорный агрегат будет остановлен до снятия трубы хладагента. Снятие трубы хладагента во время работы компрессора при открытом рабочем клапане может привести к всасыванию воздуха и образованию избыточного давления, что приведет в свою очередь к повреждению устройства или травме.
- Не следует модифицировать провод питания, подключать кабель посередине или использовать кабель-удлинитель с несколькими розетками питания. Невыполнение данного требования может стать причиной нарушения контакта, повреждения изоляции или образования избыточного тока, что приведет к возгоранию или поражению электрическим током.
- Устройство должно устанавливаться в соответствии с вашими национальными требованиями к электропроводке.
- При обнаружении какого-либо повреждения не следует производить установку устройства. Немедленно обратитесь к продавцу.
- Не используйте какой-либо другой хладагент, отличный от указанного, для пополнения или замены.
В противном случае в контуре охлаждения может генерироваться аномально высокое давление, что может привести к сбоям в работе или взрыву изделия, а также к травмам.

ПРЕДОСТЕРЕЖЕНИЕ

- Если устройство перед установкой подвергается воздействию воды или другой жидкости, это может привести к поражению электрическим током. Не храните устройство во влажном подвале и не подвергайте его воздействию дождя или воды.
- После распаковки устройства тщательно обследуйте его, чтобы убедиться в отсутствии повреждений.
- Не устанавливайте устройство в таком месте, которое может увеличить его вибрацию. Не устанавливайте устройство в таком месте, которое может усиливать шум устройства, или где шум и выбрасываемый воздух могут беспокоить соседей.
- Пожалуйста, перед установкой устройства внимательно прочитайте данное руководство по установке. Оно содержит важные указания по правильной установке.
- В зависимости от места установки устройства оно должно быть подключено к сети питания через автоматический прерыватель. Невыполнение данного требования может привести к поражению электрическим током.
- Следуйте инструкциям данного руководства по установке для размещения дренажной трубы для правильного дренажа из устройства. Убедитесь в том, что дренажные воды выводятся из устройства. Неправильный дренаж может привести к утечке воды и нанести ущерб мебели.
- Затяните конусную гайку с помощью гаечного ключа с ограничением по крутящему моменту, используя предписанный способ. Не применяйте избыточный момент затяжки. После длительного периода использования гайка может расколоться, что приведет к утечке хладагента.
- Во время выполнения монтажных работ следует надеть перчатки (плотные перчатки типа хлопчатобумажных перчаток). При обращении с деталями, имеющими острые края, невыполнение данного требования может стать причиной получения травм.
- Не следует прикасаться к секции воздухозаборника или алюминиевому оребрению наружного блока. Это может привести к получению травм.
- Не следует устанавливать наружный блок в месте, которое может быть гнездом для мелких животных. Мелкие животные могут проникнуть внутрь и соприкоснуться с внутренними электрическими деталями, что может стать причиной выхода из строя или возгорания.
- Пользователь обязан содержать место вокруг устройства в порядке и чистоте.
- Убедитесь, что после выполнения монтажных работ был проведен пробный запуск, и пользователю была предоставлена разъяснительная информация по использованию и уходу за устройством в соответствии с руководством. Попросите пользователя хранить руководство по эксплуатации вместе с руководством по установке.
- Производитель не несет никакой ответственности за ущерб, понесенный в результате несоблюдения описания в данном руководстве.

ТРЕБОВАНИЕ ОБ ИЗВЕЩЕНИИ МЕСТНОГО ПОСТАВЩИКА ЭЛЕКТРОЭНЕРГИИ

Пожалуйста, перед установкой данного устройства обязательно известите местного поставщика электроэнергии. При возникновении каких-то проблем, или если установка не одобрена поставщиком электроэнергии, сервисное предприятие примет необходимые меры.

ВНУТРЕННИЙ БЛОК

Место Установки

- Место, которое обеспечивает наличие свободных пространств вокруг внутреннего блока, как показано на рисунке.
- Место, где отсутствуют препятствия возле входа и выхода воздуха.
- Место, допускающее легкую установку трубопровода, идущего к наружному блоку.
- Место, позволяющее открывать переднюю панель.
- Блок внутренней установки необходимо устанавливать на высоте не менее 2 м. На блок внутренней установки также не рекомендуется помещать какие-либо предметы.

ПРЕДОСТЕРЕЖЕНИЕ

- Не допускайте попадания прямых солнечных лучей на приемник ИК-излучения, расположенный на внутреннем блоке.
- Микропроцессор, имеющийся во внутреннем блоке, не должен находиться слишком близко к источникам высокочастотных помех. (Подробности см. в руководстве по эксплуатации.)

Пульт дистанционного управления (ДУ)

- Место, где нет препятствий, например, занавесок, которые могут мешать попаданию сигналов пульта ДУ на приемник внутреннего блока.
- Не устанавливайте пульт ДУ в место, куда попадают прямые солнечные лучи, а также вблизи источников тепла, например, печи.
- Держите пульт ДУ на расстоянии не менее 1 м от ближайшего телевизора или стереосистемы. (Это необходимо для предотвращения искажений изображения и звука из-за помех.)
- Месторасположение пульта ДУ должно соответствовать приведенному ниже рисунку.

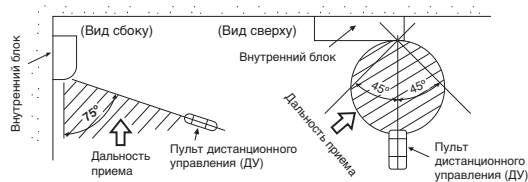

Прорезание Отверстия и Монтаж Установочной Пластины

Прорезание отверстия

При установке трубок с хладагентом сзади

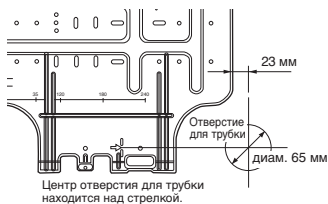

1. После определения положения отверстия для трубки на установочной пластине (➔), просверлите отверстие для трубки (диам. 65 мм) с небольшим наклоном в сторону наружного блока.

ПРИМЕЧАНИЕ

- При сверлении стены, содержащей металлическую арматуру, проводку или металлическую пластину, обязательно используйте гильзу, покупаемую дополнительно.

Монтаж установочной пластины

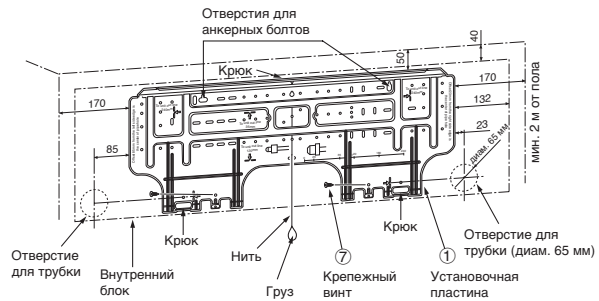

Когда установочная пластина крепится непосредственно на стене

1. Чтобы повесить внутренний блок на крюки, надежно прикрепите установочную пластину к стене винтами сверху и снизу.
2. Чтобы закрепить установочную пластину на бетонной стене анкерными болтами, используйте отверстия для анкерных болтов, показанные на приведенном ниже рисунке.
3. Установочная пластина должна располагаться на стене горизонтально.

ПРЕДОСТЕРЕЖЕНИЕ

При закреплении установочной пластины крепежными винтами не используйте отверстия для анкерных болтов. Иначе блок может упасть, что приведет к травмированию людей или повреждению собственности.



ПРЕДОСТЕРЕЖЕНИЕ

Если блок не будет закреплен надежным образом, он может упасть и вызвать травмирование людей или повреждение собственности.

- При креплении блока на бетонной, кирпичной или подобной стене отверстия в ней должны иметь диаметр 5 мм.
- Вставьте подходящие втулки для крепежных винтов ⑦.

ПРИМЕЧАНИЕ

- Закрепите четыре угла и нижние части установочной пластины 4-6 крепежными винтами.

Электрические Соединения

Как подсоединить соединительный кабель

Подсоединение соединительного кабеля может быть выполнено без снятия передней панели.

1. Снимите решетку входа воздуха. Откройте решетку входа воздуха вверх и потяните ее на себя.
2. Снимите крышку, закрывающую разъемы, и фиксатор шнура.
3. Вставьте соединительный кабель (согласно местным правилам) в отверстие для трубопровода, сделанное в стене.
4. Вытащите соединительный кабель через отверстие для кабеля в задней панели, чтобы он выступал примерно на 15 см.
5. Вставьте соединительный кабель полностью в блок разъемов и надежно закрепите его винтами.
6. Затяните надежно, но при этом момент затяжки не должен превышать 1,2 Н·м (0,12 кгс·м).
7. Закрепите соединительный кабель фиксатором.
8. Установите на внутреннем блоке крышку, закрывающую разъемы, втулку задней пластины и решетку входа воздуха.

ПРЕДОСТЕРЕЖЕНИЕ

- Обязательно используйте электрическую схему, приведенную на внутренней стороне передней панели.
- Сверьтесь с местными правилами и нормами электромонтажа.

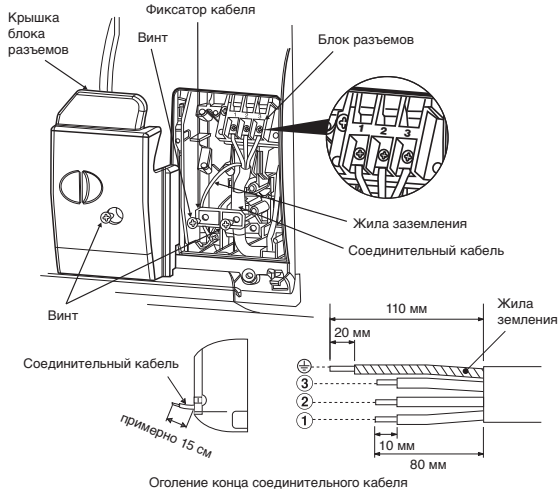

ПРИМЕЧАНИЕ

- Используйте только многожильный провод.
- Тип провода : Более совершенные, чем 1,5 мм² (H07RN-F или 60245 IEC66) или 1,3 мм² (AWG-16)

Как Подключить ПДУ к Проводу

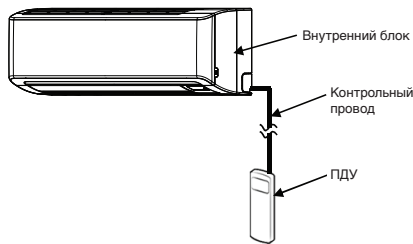

Для внутреннего блока

1. Откройте решетку воздухозаборника вверх.
2. Аккуратно удалите четыре винта на передней панели.
3. Слегка приоткройте нижнюю часть передней панели, затем потяните верхнюю часть передней панели по направлению к Вам, чтобы отсоединить её от задней панели, как показано на рисунке ①.
4. После снятия передней панели, удалите винты и блок дисплея, как показано на рисунке ②, а затем откройте переднюю крышку блока дисплея, как показано на рисунке ③.
5. Расположите контрольный провод в соответствии с указаниями и спецификациями, как показано на рисунке ④.
6. Надежно подсоедините контрольный провод к клемме на плате дисплея, как показано на рисунке ⑤ (затянуть надежно, но не превышать момент затяжки 0,12 Н·м (0,01 кгс·м)).
7. Установите контрольный провод в слот на передней крышке блока дисплея, затем соберите дисплей с основным корпусом в обратном порядке по рисункам ② и ③. Убедитесь, что контрольный провод не должен быть пережат передней и задней крышками блока дисплея.
8. Контрольный провод должен выступать из внутреннего блока так же, как питающий и соединительный кабель, как показано на рисунке ⑥.
9. Соберите внутренний блок в обратном порядке по рисункам от 1 до 3.

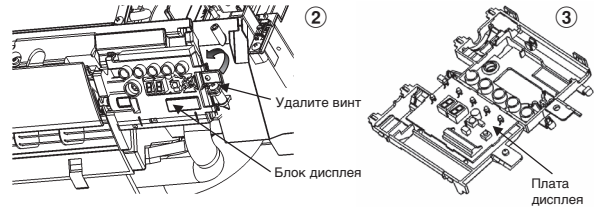
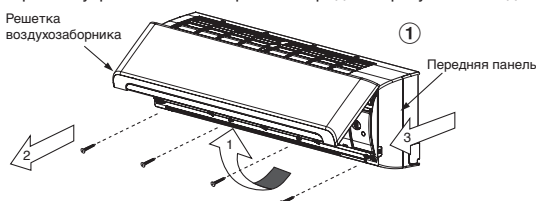

* Сечение провода 28-22 AWG (0,08-0,32 мм²)
Наружный диаметр не более 4,7 мм, длина контрольного провода не более 30 м.

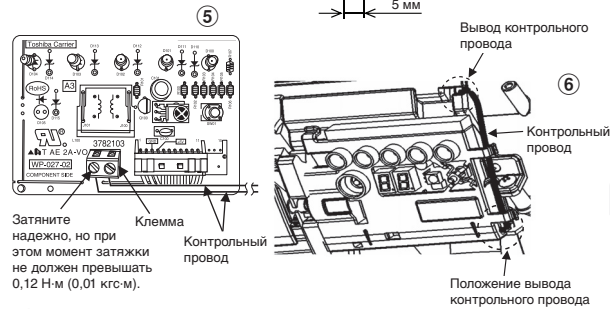

Для ПДУ

1. Снимите крышку ПДУ, сдвинув её вниз, и уберите.
2. Если присутствуют батареи, выньте их. Совместное использование контроллера провода и батарей может привести к взрыву батарей.
3. Сделайте отверстие для вставки контрольного провода с помощью отвертки, разорвав лист из полиэстера, как показано на рисунке ⑦.
4. Вставьте контрольный провод с задней стороны ПДУ, как показано на рисунке ⑧.
5. Закрепите контрольный провод, проложив его, как показано на рисунках ⑨ и ⑩, к клемме прилагаемым винтами (затяните надежно, но не превышая момент затяжки 0,25 Н·м (0,03 кгс·м)).
6. Вставьте контрольный провод в канавку с задней стороны ПДУ, как показано на рисунке ⑪.
7. Закрепите прилагаемые винты (Ø3,1×16L) на стене, чтобы повесить ПДУ, как показано на рисунке ⑫.
8. Наметьте и сделайте отверстие для установки нижнего винта (Ø3,1×25L), как показано на рисунке ⑬.
9. Соберите крышку батарей, которая прилагается к чехлу, затем с помощью прилагаемого винта (Ø3,1×25L) прикрепите крышку батарей к стене, как показано на рисунке ⑭ (затянуть надежно, но не превышая момент затяжки 0,15 Н·м (0,02 кгс·м)).
10. Установите крышку ПДУ.

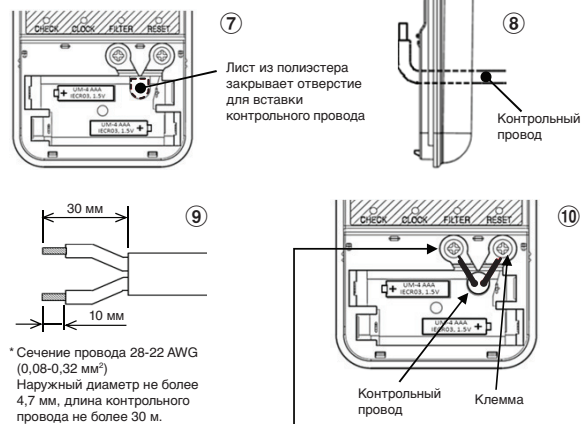

* Сечение провода 28-22 AWG (0,08-0,32 мм²)
Наружный диаметр не более 4,7 мм, длина контрольного провода не более 30 м.

Затяните надежно, но при этом момент затяжки не должен превышать 0,25 Н·м (0,03 кгс·м).

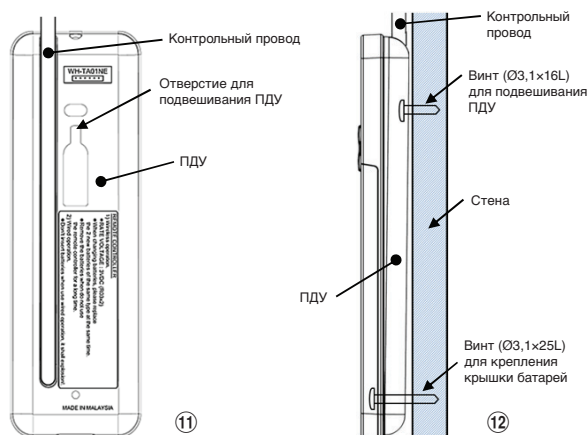

Затяните надежно, но при этом момент затяжки не должен превышать 0,15 Н·м (0,02 кгс·м).

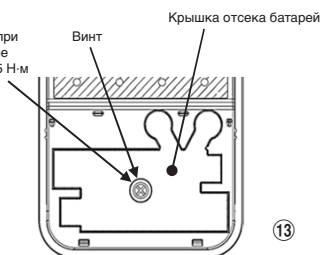

- Примечание :**
1. Рекомендуется использовать проводник с двойной изоляцией для подключения ПДУ и кондиционера.
 2. При использовании контрольного провода один ПДУ может управлять лишь одним внутренним блоком.
 3. При проводном управлении, ПДУ вернется в исходное состояние (PRESET (ПРЕДВАРИТЕЛЬНАЯ УСТАНОВКА), TIMER (ТАЙМЕР) и CLOCK (ЧАСЫ) будут сброшены), когда пользователь отключит питание кондиционера.

Как установить решетку входа воздуха на внутренний блок

- При креплении решетки воздухозаборника выполните тот же порядок действий, что и при его снятии, только в обратном порядке.



Установка Трубопроводов и Дренажной Трубки

Формирование трубопроводов и дренажной трубки

- * Поскольку при неполадках образуется конденсат, обязательно закройте обе соединительные трубки термоизоляцией. (В качестве термоизоляционного материала используйте полиэтиленовую пену.)

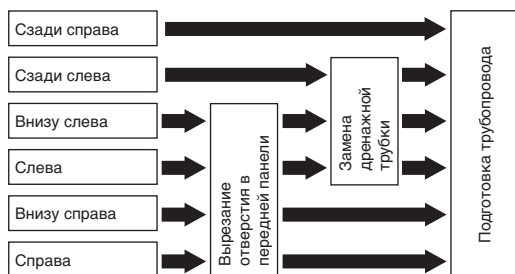

1. **Вырезание отверстия в передней панели**
Используя кусачки, вырежьте отверстие на левой или правой стороне передней панели, чтобы выполнить соединение с левой или правой стороны, а также вырежьте отверстие слева или справа в нижней части передней панели, чтобы выполнить соединение с левой или правой стороны в нижней части.
2. **Замена дренажной трубки**
Для подсоединения трубопровода слева, слева внизу и слева сзади необходимо заменить дренажную трубку и дренажный колпачок.

Как снять дренажную трубку

- Чтобы снять дренажную трубку, отвинтите закрепляющий ее винт, и затем вытащите дренажную трубку.
- При снятии дренажной трубки будьте осторожны с любыми острыми краями стального листа. Края могут причинить повреждения.
- Чтобы установить дренажную трубку, вставляйте ее до упора, пока соединительная деталь не соприкоснется с теплоизолятором, и закрепите дренажную трубку исходным винтом.



Как снять дренажный колпачок

Обхватите дренажный колпачок щипцами с тонкими губками и вытащите его.

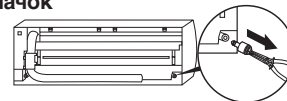

Как закрепить дренажный колпачок

- 1) Вставьте шестигранный ключ (4 мм) в центральную головку.
- 2) Надежно вставьте дренажный колпачок.

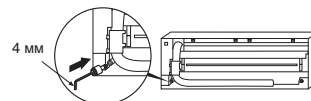

Промежуток нет



Не применяйте масло (охлаждающее машинное масло) при установке дренажного колпачка. Его применение является причиной повреждения и утечки воды из пробки.

ПРЕДОСТЕРЕЖЕНИЕ

Плотно установите дренажную трубку и дренажный колпачок; в противном случае возможна утечка воды.

В случае установки трубопровода справа или слева

- Разметив отверстие на передней панели ножом или чертилкой, вырежьте отверстие кусачками или другим аналогичным инструментом.

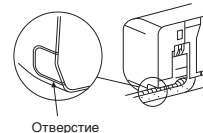

В случае установки трубопровода справа внизу или слева внизу

- Разметив отверстие на передней панели ножом или чертилкой, вырежьте отверстие кусачками или другим аналогичным инструментом.

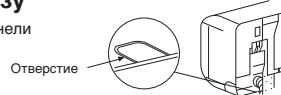

Левостороннее подсоединение с помощью трубки

- Изогните соединительную трубку таким образом, чтобы она проходила на расстоянии не более 43 мм от поверхности стенки. Если соединительная трубка проходит на расстоянии более 43 мм от поверхности стенки, внутренний блок может быть установлен на стене ненадежно. Изгибая соединительную трубку, обязательно используйте трубогиб, чтобы не сдавить трубку.

Изогните соединительную трубку с радиусом изгиба 30 мм.

Подсоединение трубки после установки блока (рисунок)

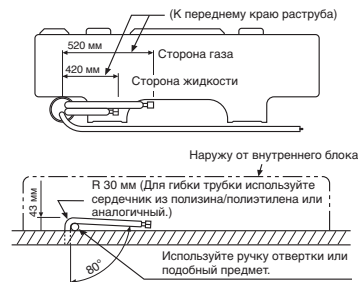

ПРИМЕЧАНИЕ

Если трубка изогнута неправильно, внутренний блок может быть установлен на стене неустойчиво. Пропустив соединительную трубку через отверстие для трубки, подсоедините соединительную трубку к вспомогательным трубкам и оберните их лентой.



ПРЕДОСТЕРЕЖЕНИЕ

- Туго обмотайте вспомогательные трубки (две) и соединительный кабель оберточной лентой. Если трубка устанавливается влево или назад влево, обмотайте оберточной лентой только вспомогательные трубки (две).

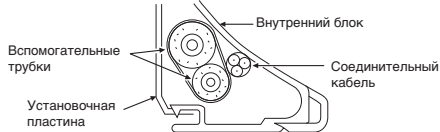

- Аккуратно расположите трубки так, чтобы они не выступали за заднюю пластину внутреннего блока.
- Тщательно соедините вспомогательные трубки и соединительные трубки друг с другом и отрежьте термоизолирующую ленту, намотанную на соединительную трубку, во избежание образования двойного слоя на месте сочленения, затем обмотайте сочленение виниловой лентой.
- Поскольку при неполадках образуется конденсат, обязательно закройте обе соединительные трубки термоизоляцией. (В качестве термоизоляционного материала используйте полиэтиленовую пену.)
- Изгибая трубку, действуйте осторожно, чтобы не смять ее.

Установка Внутреннего Блока

1. Пропустите трубку через отверстие в стене и повесьте внутренний блок на установочную пластину, используя верхние крюки.
2. Покачайте внутренний блок вправо и влево, чтобы убедиться в том, что он надежно висит на крюках установочной пластины.
3. Прижимая внутренний блок к стене, закрепите его на нижней части установочной пластины. Потяните внутренний блок на себя, чтобы убедиться в том, что он надежно закреплен на установочной пластине.



- Чтобы снять внутренний блок с установочной пластины, потяните его к себе, одновременно нажимая на его нижнюю часть вверх в указанных местах.

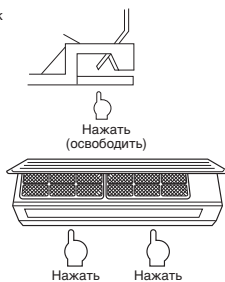

Информация

Нижняя часть внутреннего блока может сместиться из-за состояния трубопровода, и прикрепить ее к установочной пластине невозможно. В данном случае используйте болты (14), представленные для фиксирования устройства и установочной пластины.

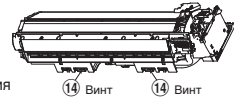

Дренаж

1. Установите дренажную трубку с наклоном вниз.

ПРИМЕЧАНИЕ

- Отверстие в наружной стороне должно быть сделано с небольшим наклоном вниз.

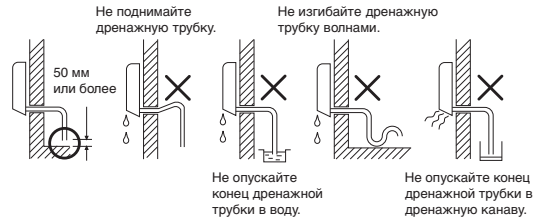

2. Налейте воду в дренажный лоток и убедитесь в том, что вода выводится наружу.
3. При подсоединении дополнительной дренажной трубки закройте соединительную часть дополнительной дренажной трубки защитной оболочкой.

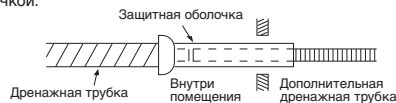

ПРЕДОСТЕРЕЖЕНИЕ

Расположите дренажную трубку так, чтобы обеспечить правильный дренаж воды из устройства. Неправильный дренаж может привести к вытеканию капель конденсата.

Конструкция данного кондиционера воздуха обеспечивает сток конденсата, образующегося на задней стороне внутреннего блока, в дренажный лоток. Поэтому не располагайте шнур питания и другие части над дренажным желобом.

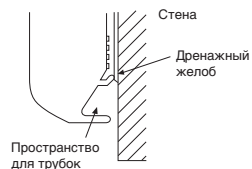

НАРУЖНЫЙ БЛОК

Место Установки

- Место, которое обеспечивает свободные пространства вокруг наружного блока, как показано на рисунке.
- Место, способное выдержать вес наружного блока и не вызывающее повышение уровня шума и вибрации.
- Место, где шум работающего устройства и выбрасываемый воздух не беспокоят ваших соседей.
- Место, не подверженное воздействию сильного ветра.
- Место, где отсутствует утечка горючих газов.
- Место, не загромождающее проход.
- При установке наружного устройства на некоторой высоте обязательно закрепите его опору.
- Максимальная длина соединительной трубки - 20 м
- Нет необходимости в добавлении холодильного агента так долго, когда длина соединительных труб составляет 15 м или менее.
- Вам нужно будет добавить 20 г холодильного агента на метр дополнительных соединительных труб для установок, требующих, чтобы длина соединительных труб составляла между 16 м и 20 м.
- Максимальная высота - 10 м.
- Место, где вытекающая вода не создает проблем.

Меры безопасности при установке в регионах, в которых возможно выпадение снега и низкие температуры

- Не следует использовать сливной штуцер, входящий в комплект поставки, для дренажа воды. Дренаж воды должен производиться напрямую из всех дренажных отверстий.
- Для защиты наружного блока от скопления снега установите удерживающую раму и прикрепите навес для защиты от снега и пластину.
- Не следует использовать конструктивное решение двух штабельного расположения.



Расстояние для установки над линией скопления снега должно быть не менее 50 см.

ПРЕДОСТЕРЕЖЕНИЕ

1. Установите наружный блок в месте, в котором рядом с воздухозаборным и воздуховыпускным отверстиями нет препятствий.
2. Когда наружный блок установлен в месте, которое всегда подвержено воздействию сильных ветров, как, например, на морском побережье или на высоком этаже здания, необходимо обеспечить нормальное функционирование вентилятора, используя трубопровод или ветрозащитный экран.
3. В местах, незащищенных от ветра, необходимо установить устройство таким образом, чтобы не допустить воздействие ветра.
4. Установка в следующих местах может привести к возникновению неисправностей. Не следует устанавливать устройство в таких местах.
 - Место с большим количеством машинного масла.
 - Место с большим содержанием соли, как, например, морское побережье.
 - Место с большим содержанием сероводородного газа.
 - Место образования высокочастотных волн, как, например, волны от аудио оборудования, сварочной установки и медицинского оборудования.

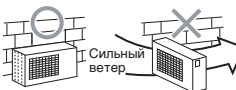

Подсоединение Трубопровода для Хладагента

Расширение

1. Отрежьте трубку с помощью трубореза.



2. Вставьте гайку раструба в трубку, завальцуйте трубку.

• Высота выступающей части раструба : A (Единица измерения : мм)

Жесткое соединение (типа муфты)

Наружный диаметр медной трубки	Используется инструмент для работы с R410A	Используется обычный инструмент
Ø6,35	0 – 0,5	1,0 – 1,5
Ø12,70	0 – 0,5	1,0 – 1,5

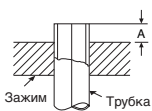

Британская (тип барашковой гайки)

Наружный диаметр медной трубки	R410A
Ø6,35	1,5 – 2,0
Ø12,70	2,0 – 2,5

Затяжка соединения

Совместите центры соединяемых трубок и затяните гайку раструба пальцами как можно сильнее. Затем затяните гайку гаечным ключом и тарированным гаечным ключом, как показано на рисунке.



ПРЕДОСТЕРЕЖЕНИЕ

Не прикладывайте слишком большой крутящий момент. Иначе гайка может при определенных условиях треснуть.

(Единица измерения : Н·м)

Наружный диаметр медной трубки	Момент затяжки
Ø6,35 мм	14 – 18 (1,4 – 1,8 кгс·м)
Ø12,70 мм	50 – 62 (5,0 – 6,2 кгс·м)

Момент затяжки для соединения развальцованной трубки

Давление хладагента 410A выше давления R22. (Приблиз. в 1,6 раз) Поэтому следует надежно затянуть развальцованные трубки, соединяющие наружный блок и внутренний блок, применяя указанный момент затяжки с использованием гаечного ключа с ограничителем по крутящему моменту. Неправильное соединение любой развальцованной трубки может стать причиной не только утечки газа, но и нарушения холодильного цикла.

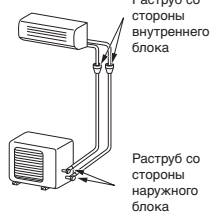

Удаление Воздуха

После подсоединения трубки к внутреннему блоку вы можете выполнить удаление воздуха одновременно из трубок и внутреннего блока.

ВАКУМИРОВАНИЕ

Удалите воздух, находящийся в соединительных трубах и во внутреннем устройстве, используя вакуумный насос. Не используйте хладагент в наружном блоке. Подробнее смотри руководство вакуумного насоса.

Использование вакуумного насоса

Обязательно используйте вакуумный насос с функцией блокирования обратного потока, чтобы масло, находящееся внутри вакуумного насоса, не попало назад в трубки кондиционера при завершении работы насоса. (При проникновении масла, содержащегося внутри вакуумного насоса, в кондиционер, использующий хладагент R410A, возможно нарушение холодильного цикла.)

1. Подсоедините загрузочный шланг, идущий от манометрического коллектора, к сервисному порту запорного клапана, находящегося на стороне газового трубопровода.
2. Подсоедините загрузочный шланг к порту вакуумного насоса.
3. Отверните полностью ручку манометрического коллектора на стороне низкого давления.
4. Включите вакуумный насос, чтобы начать откачку воздуха. Выполните откачку воздуха в течение примерно 15 минут, если длина трубки равна 20 метрам. (15 минут при 20 метрах) (если производительность насоса равна 27 литрам в минуту) Затем убедитесь в том, что моновакуумметр показывает -101 кПа (-76 см. рт. ст.)
5. Заверните ручку манометрического коллектора на стороне низкого давления.
6. Выверните полностью штоки запорных клапанов (на стороне газа и на стороне жидкости).
7. Отсоедините заправочный шланг от сервисного порта.
8. Надежно затяните колпачки запорных клапанов.

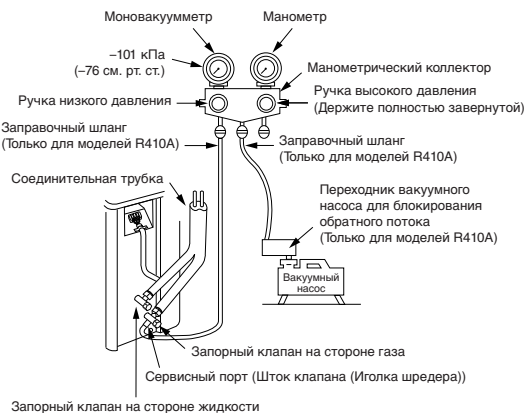

ПРЕДОСТЕРЕЖЕНИЕ

• ПРИ РАБОТЕ С ТРУБКАМИ ОБРАТИТЕ ВНИМАНИЕ НА 5 ВАЖНЫХ МОМЕНТА.

- (1) Удалите пыль и влагу (внутри соединительных трубок).
- (2) Затяните соединение (трубок с блоком).
- (3) Удалите воздух из соединительных трубок с помощью ВАКУУМНОГО НАСОСА.
- (4) Проверьте, нет ли утечки газа (в местах соединений).
- (5) Перед операцией убедитесь, что упакованные клапаны полностью открыты.

Меры предосторожности при работе с секционным клапаном

- Полностью откройте шток клапана, но не пытайтесь повернуть его дальше ограничителя.

Диаметр трубы секционного клапана	Размер шестиугольного ключа
12,70 мм и меньше	A = 4 мм
15,88 мм	A = 5 мм

- Плотно закрутите крышку клапана с усилием, указанным ниже в таблице:

Крышка	Размер крышки (H)	Момент затяжки
Крышка стержня клапана	H17 - H19	14 – 18 Н·м (1,4 – 1,8 кгс·м)
	H22 - H30	33 – 42 Н·м (3,3 – 4,2 кгс·м)
Крышка служебного отверстия	H14	8 – 12 Н·м (0,8 – 1,2 кгс·м)
	H17	14 – 18 Н·м (1,4 – 1,8 кгс·м)



Электрические Соединения

1. Снимите крышку клапана, крышку электрических деталей и фиксатор кабеля с наружного блока.
2. Подсоедините соединительный кабель к терминалу в соответствии с номерами, указанными на блоке разъемов внутреннего и наружного блока.
3. Полностью вставьте шнур питания и соединительный кабель в блок разъемов и надежно затяните его с помощью болтов.
4. Используйте виниловую ленту и т.п. для изоляции шнуров, которые не будут использоваться. Разместите их таким образом, чтобы они не соприкасались с электрическими или металлическими деталями.
5. Закрепите шнур питания и соединительный кабель с помощью фиксатора кабеля.
6. Прикрепите крышку для электрических деталей и крышку клапана на наружном блоке.

Электромонтажные Работы

1. Напряжение питания должно соответствовать номинальному напряжению кондиционера воздуха.
2. Подготовьте источник питания, который будет использоваться только кондиционером воздуха.

ПРИМЕЧАНИЕ

- Тип кабеля : H07RN-F или 60245 IEC66 (1,5 мм² или больше)

Оголение конца соединительного кабеля

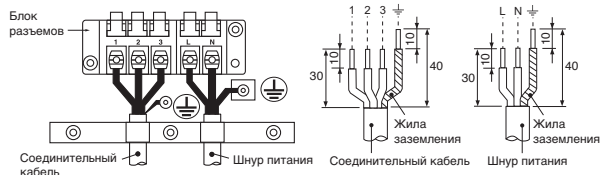

Модель	Класс 18	Класс 22
Источник питания	50 Гц, 220 – 240 В, Однофазный 60 Гц, 220 – 230 В, Однофазный	
Максимальный рабочий ток	10,0А	13,5А
Номинал вилки и предохранителя	16А	
Шнур питания	H07RN-F или 60245 IEC66 (1,5 мм ² или больше)	

ПРЕДОСТЕРЕЖЕНИЕ

- Неправильное выполнение электрических соединений может привести к сгоранию некоторых электрических частей.
- Убедитесь, что проводка от внутреннего до наружного блока соответствует требованиям местных правил по эксплуатации проводов (размер провода и технология монтажа электропроводки и т.п.)
- Каждый провод должен быть подсоединен надежно.
- Выполнение неправильной или неполной электропроводки может привести к возгоранию или задымлению.
- Подготовьте источник питания, предназначенный только для питания кондиционера воздуха.
- Это устройство можно подключать к электрической розетке. Подключение к фиксированной разводке: Выключатель, размыкающий все контакты, с расстоянием между разомкнутыми контактами не менее 3 мм, должен быть подключен к фиксированной разводке.

ПРИМЕЧАНИЕ : Соединительный кабель

- Тип провода : Более совершенные, чем 1,5 мм² (H07RN-F или 60245 IEC66) или 1,3 мм² (AWG-16)

RU

ДРУГИЕ

Проверка Отсутствия Утечки Газа

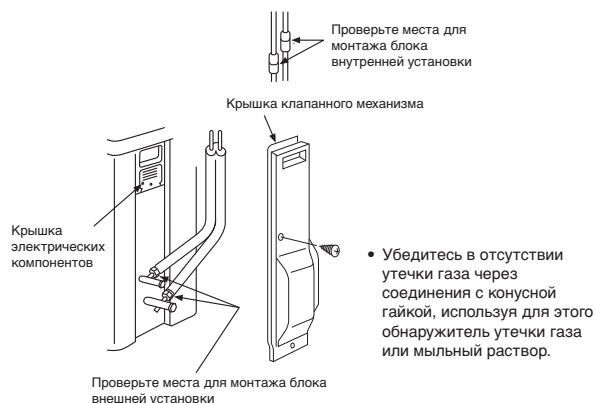

- Примечание : 1. Повторите вышеуказанные шаги для переустановки пульта ДУ на "А".
2. Отображение настройки "А" пульта ДУ не предусмотрено.
3. Заводской стандартной настройкой пульта ДУ является положение "А".



Пробная Эксплуатация

Для включения режима пробной эксплуатации (охлаждение) нажмите и удерживайте нажатой в течение 10 секунд кнопку [RESET] (Устройство подаст короткий звуковой сигнал.)

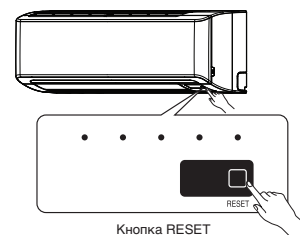

Выбор А-В на Пульте ДУ

- В случае если два внутренних блока установлены в одном помещении либо в смежных комнатах, управлять блоками можно одновременно. Для этого необходимо установить переключатель на одном из пультов ДУ в положение В. (Заводская установка переключателя на блоках и пульте ДУ - положение А).
- Сигнал пульта ДУ не принимается блоком, если установка переключателя дистанционного управления на блоке и пульте ДУ отличаются.
- При подключении кабелей и трубок установка переключателя А/В и обозначение соответствующих помещений А/В роли не играют.

Чтобы обособить использование пульта ДУ для каждого внутреннего блока в случае, если 2 кондиционера воздуха близко установлены друг к другу.

Установка параметра "В" на пульте ДУ

1. Нажмите кнопку [RESET] на внутреннем блоке, чтобы включить кондиционер воздуха.
2. Направьте пульт ДУ на внутренний блок.
3. Нажмите и удерживайте кнопку [CHECK] на пульте ДУ кончиком карандаша. На дисплее отображается индикация "00" (Рисунок ①).
4. Удерживая нажатой кнопку [CHECK] нажмите кнопку [MODE]. На дисплее появится значок "В"; а индикация "00" исчезнет, и кондиционер воздуха выключится. Параметр "В" пульта ДУ внесен в память (Рисунок ②).

Установка Автоматического Повторного Пуска

Этот продукт сконструирован таким образом, что при сбое питания он автоматически производит повторный пуск и начинает работать в том режиме, который был до сбоя питания.

Информация

Этот продукт поставляется с отключенной функцией автоматического повторного пуска. Включите эту функцию при необходимости.

Как установить режим Автоматического Повторного Пуска

1. Нажмите и удерживайте кнопку [RESET] на внутреннем блоке в течение 3 секунд, чтобы настроить режим работы (устройство издает 3 звуковых сигнала, индикатор OPERATION будет мигать со скоростью 5 раз/в секунду в течение 5 секунд).
2. Нажмите и удерживайте кнопку [RESET] на внутреннем блоке в течение 3 секунд, чтобы отменить режим работы (устройство издает 3 звуковых сигнала, а индикатор OPERATION не будет мигать)
 - Если установлен таймер ВКЛЮЧЕНИЯ или ВЫКЛЮЧЕНИЯ, режим АВТОМАТИЧЕСКОГО ПЕРЕЗАПУСКА не включается.