

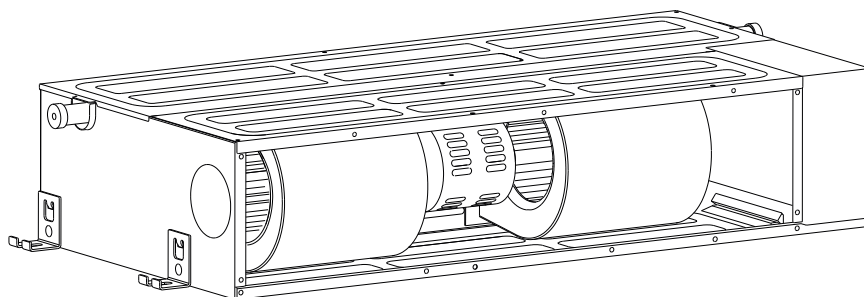

Русский

TCLРуководство по установке
и эксплуатации**VRF TCL TMV-X(S)****Внутренние блоки
канального типа****БРАГОДАРИМ ВАС ЗА ВЫБОР КОНДИЦИОНЕРА TCL!**

Данная инструкция по эксплуатации содержит важные рекомендации необходимые для выполнения пользователем, для обеспечения многолетней и безотказной работы кондиционера.

Для внутренних блоков:**Ультратонкие**

- TMV-V18F5/N1Y
- TMV-V22F5/N1Y
- TMV-V28F5/N1Y
- TMV-V36F5/N1Y
- TMV-V45F5/N1Y
- TMV-V50F5/N1Y
- TMV-V56F5/N1Y
- TMV-V63F5/N1Y
- TMV-V71F5/N1Y
- TMV-V80F5/N1Y

Средненапорные

- TMV-V45F2/N1Y
- TMV-V50F2/N1Y
- TMV-V56F2/N1Y
- TMV-V63F2/N1Y
- TMV-V71F2/N1Y
- TMV-V80F2/N1Y
- TMV-V90F2/N1Y
- TMV-V100F2/N1Y
- TMV-V112F2/N1Y
- TMV-V125F2/N1Y
- TMV-V140F2/N1Y

Высоконапорные

- TMV-V63F1/N1Y
- TMV-V71F1/N1Y
- TMV-V80F1/N1Y
- TMV-V90F1/N1Y
- TMV-V100F1/N1Y
- TMV-V112F1/N1Y
- TMV-V125F1/N1Y
- TMV-V140F1/N1Y

Примечания

1. Чертеж кондиционера в инструкциях может отличаться от реального кондиционера.
2. При использовании кондиционера обязательно соблюдайте меры предосторожности, чтобы избежать несчастных случаев или его поломки.
3. Данный документ является инструкцией по установке внутреннего канального блока VRF-системы. Пожалуйста, выберите соответствующие параметры в инструкции, в соответствии с приобретенной моделью.

Содержание

Эксплуатационные характеристики кондиционера.....	2
Названия частей кондиционера.....	2
Монтаж.....	3
Работа пульта дистанционного управления.....	7
Изменение настроек.....	10
Дисплей неисправностей внутреннего блока.....	10
Техническое обслуживание и сервис.....	13

Эксплуатационные характеристики кондиционера

Этот кондиционер является частью центральных систем кондиционирования воздуха в отелях, коммерческих зданиях, офисных зданиях, жилых помещениях, лабораториях, больницах, фабриках и других зданиях.

Его основные характеристики следующие:

1. Он разработан в эффективном аэродинамическом корпусе, уменьшающем турбулентность воздушного потока и снижающем уровень шума.
2. Внутренний блок использует малошумный вентилятор за счет эффективного двигателя и специальной крыльчатки. В теплообменнике используется высококачественный алюминий и медная труба с внутренней нарезкой для обеспечения высокой эффективности и уменьшения уровня шума.

Беспроводной пульт имеет следующий функционал:

- Пульт дистанционного управления отображается на английском языке, и им легко управлять.
- Режимы работы включают в себя: охлаждение / обогрев / вентиляция / осушение.
- Температура в помещении поддерживается с помощью микроконтроллера что увеличивает энергоэффективность и комфорт при использовании кондиционера.
- Операция размораживания контролируется микроконтроллером, что улучшает эффективность работы кондиционера в режиме "НАГРЕВ".
- Доступны функции таймера.

Названия частей кондиционера

Внутренний блок

Внутренний блок изготавливается с торцевым и нижним забором воздуха, как показано на рисунке:

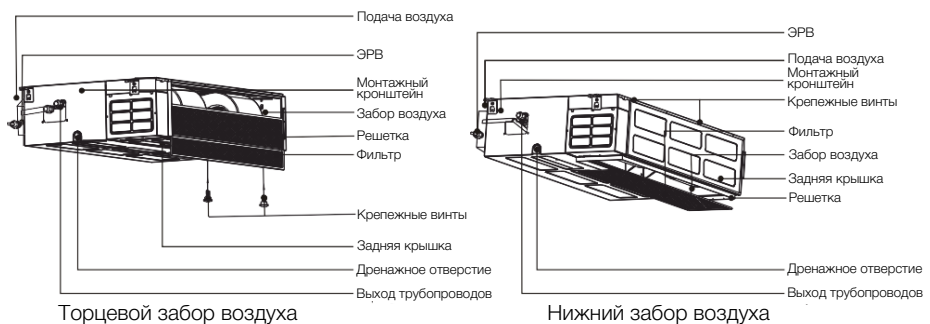

В зависимости от условий на месте установки, выберите нужный способ забора воздуха. Можно легко изменить способ забора воздуха, следуя данной инструкции:

1. Сначала снимите решетку, затем фильтр.
2. Ослабьте крепежные винты задней крышки и снимите ее.
3. Установите заднюю крышку в другое направление и закрепите ее винтами.
4. Фильтр устанавливается на решетке, затем она фиксируется винтами.

Монтаж

Меры предосторожности при монтаже

Пожалуйста, убедитесь, что монтажники имеют соответствующую квалификацию для установки. Монтаж персоналом без профессиональных навыков не обеспечит нормальную работу кондиционера и повлияет на сохранность работоспособности оборудования.

Инструкции для монтажника

Напряжение в сети должно соответствовать указанному в паспортной табличке этого кондиционера, и должно быть в пределах 90-110% от номинального напряжения.

Линия электроподключения должна быть оснащена УЗО или автоматическим выключателем и другими защитными устройствами, а ее мощность должна превышать максимальный ток кондиционера в 1,5 раза.

Обязательно используйте выделенную линию и заземленную розетку, соответствующую вилке, прикрепленной к кондиционеру. Кондиционер оборудован заземленной вилкой, не заменяйте её без необходимости.

Пожалуйста, используйте предохранитель или автоматический выключатель, указанные в инструкции по установке. Прокладка линий электроподключения должна выполняться квалифицированными электриками и соответствовать требованиям электробезопасности; Убедитесь, что кондиционер надежно заземлен.

Когда внутренний блок не будет эксплуатироваться в течение длительного времени, одновременно могут быть отключены только все внутренние блоки одной и той же системы наружных блоков. Отключение питания некоторых внутренних блоков приведет к ненормальной работе всей системы и к возможному выходу из строя наружных блоков.

Рекомендации

Пожалуйста, установите оборудование надежно, в противном случае это может вызвать аномальный шум и вибрацию.

Пожалуйста, заключите контракт с местным сервисным центром или специальным отделом технического обслуживания в случае каких-либо нарушений работы кондиционера во время работы.

Обязательно заключите договор с местным сервисным центром или специальным отделом технического обслуживания, если вы хотите переместить или установить кондиционер в другое место.

Монтаж внутреннего блока

○ Место установки

Обеспечьте пространство, необходимое для установки и обслуживания

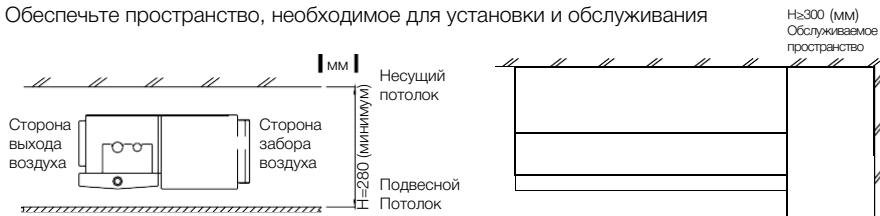

- Вышеуказанный размер H является минимальным размером обслуживаемого пространства внутри блока.
- Для соединения воздуховода рекомендуется оставлять запас в несколько сантиметров.
- Значение "H" определяется окончательно в зависимости от уклона 1/100 при установке дренажной трубы.

○ Габариты и размеры внутреннего блока

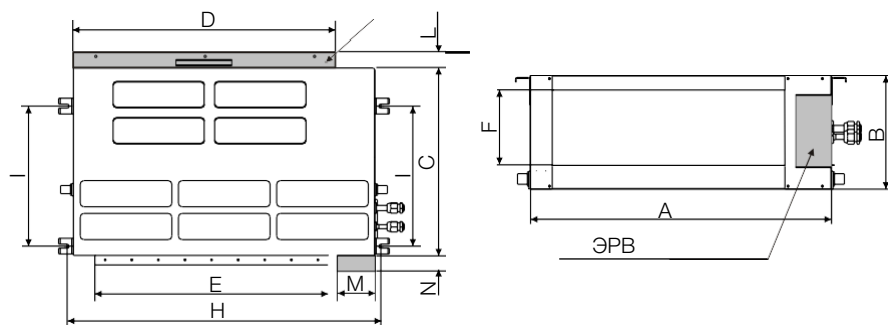

Модель	Размеры корпуса			Выход воздуха		Забор воздуха		ЭРВ		Размер крепления		
	A	B	C	E	F	D	L	M	N	H	I	P
45 / 50 / 56	920	210	570	713	119	816	36	114	50	960	427	240
63 / 71 / 80	920	270	570	713	179	816	36	114	50	960	427	427
90 / 100 / 112	1140	270	710	933	179	1035	36	114	50	1240	541	541
125 / 140	1200	300	800	968	204	1094	36	114	50	1240	585	585

Примечание: габаритные размеры (A, B, C), как показано на рисунке, представляют собой размеры корпуса кондиционера, без учета ЭРВ.

После того, как ЭРВ будет установлен на внутренний блок, ширина «N» должна быть добавлена к размеру корпуса кондиционера.

После того, как компоненты фильтра установлены, ширина «L» должна быть добавлена к размеру корпуса кондиционера.

○ Таблица конфигурации частей ЭРВ

Модель внутреннего блока	Модель ЭРВ	Модель электропривода	Фреон
40~56	UKV-25D205	UKV-A192	R410A
90~140	UKV-25D158	UKV-A192	R410A

○ Подготовка места монтажа

- Пожалуйста, используйте крепежную шпильку M8.
- Снятие подвесного потолка: из-за различных конструкций потолка, проконсультируйтесь с декораторами для информации.
 - 1) Для обеспечения правильного уровня подвесного потолка и предотвращения вибрации необходимо установить дополнительные крепежные элементы.
 - 2) Вырежьте часть потолка под кондиционер.

○ Способ установки монтажных болтов

Деревянный потолок
Установите болты в деревянную пластину над балкой

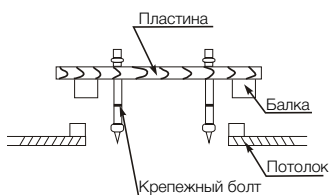

Бетонный потолок
Используйте анкеры

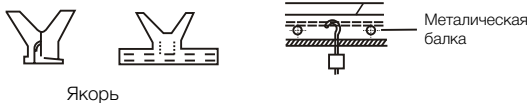

Бетонный потолок
Используйте анкерный болт

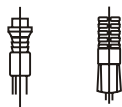

Металлический потолок
Используйте стальную балку в потолке или стальной уголок

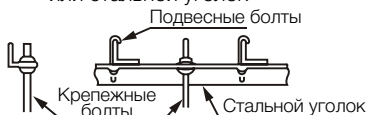

○ Установка внутреннего блока

Отрегулируйте положение гайки для регулировки высоты установки блока.
Зазор между шайбой (снизу) и потолком определяется в соответствии с реальной ситуацией.

Гайка подъемного болта закреплена в L-образной канавке монтажной пластины.
Используйте уровень для горизонтальной установки кондиционера.

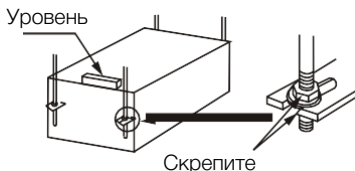
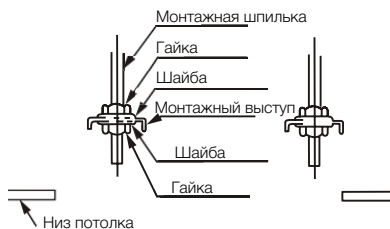

Дренаж

Монтаж дренажной трубы

1. Используйте трубы из ПВХ для прокладки дренажа и убедитесь, что уклон больше 1/100.
2. Используйте клей для соединения дренажной трубы и ПВХ-ленту для соединения стыков труб.
3. Проверьте работу всего трубопровода.
4. Используйте гибкий дренажный шланг, чтобы изменить направление дренажной трубы.

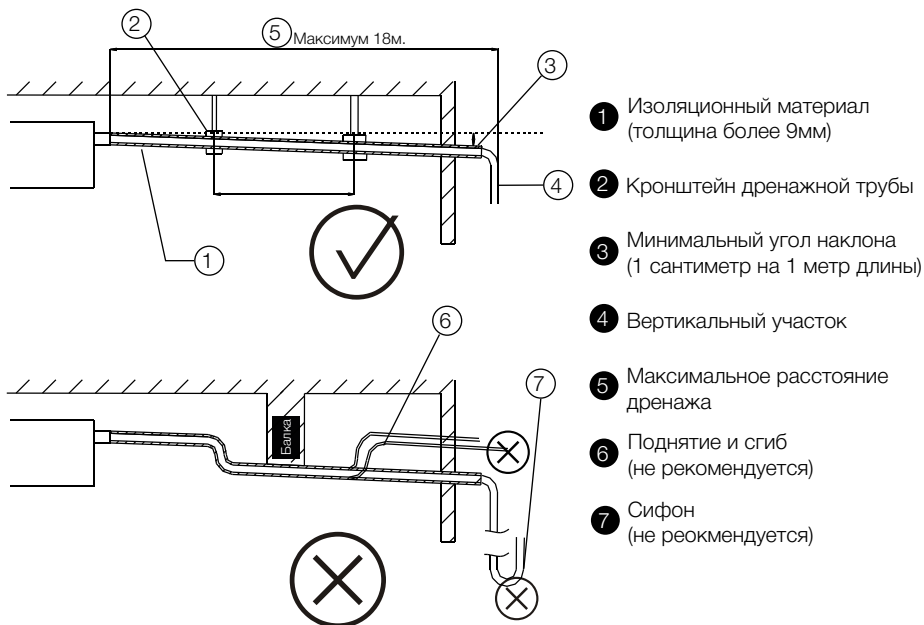

Проверка дренажа

- Перед испытанием убедитесь, что дренажная труба герметична.
- Проверка дренажа должна быть сделана до установки потолка.
- Медленно налейте воду в выходное отверстие и проверьте дренаж.

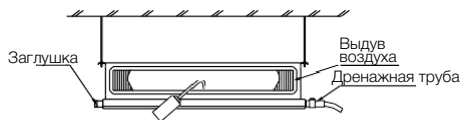

Примечание:
 обеспечить непрерывный дренаж.
 Если труба герметична, установите теплоизоляцию на дренажную трубу.
 Если нет теплоизоляции, возможно образование конденсата.

Работа пульта дистанционного управления

① Работа пульта дистанционного управления (Пульт ДУ)

Название и функции (для описания на следующем рисунке представлено все содержимое дисплея, но в реальных операциях будет отображаться только текущее значение)

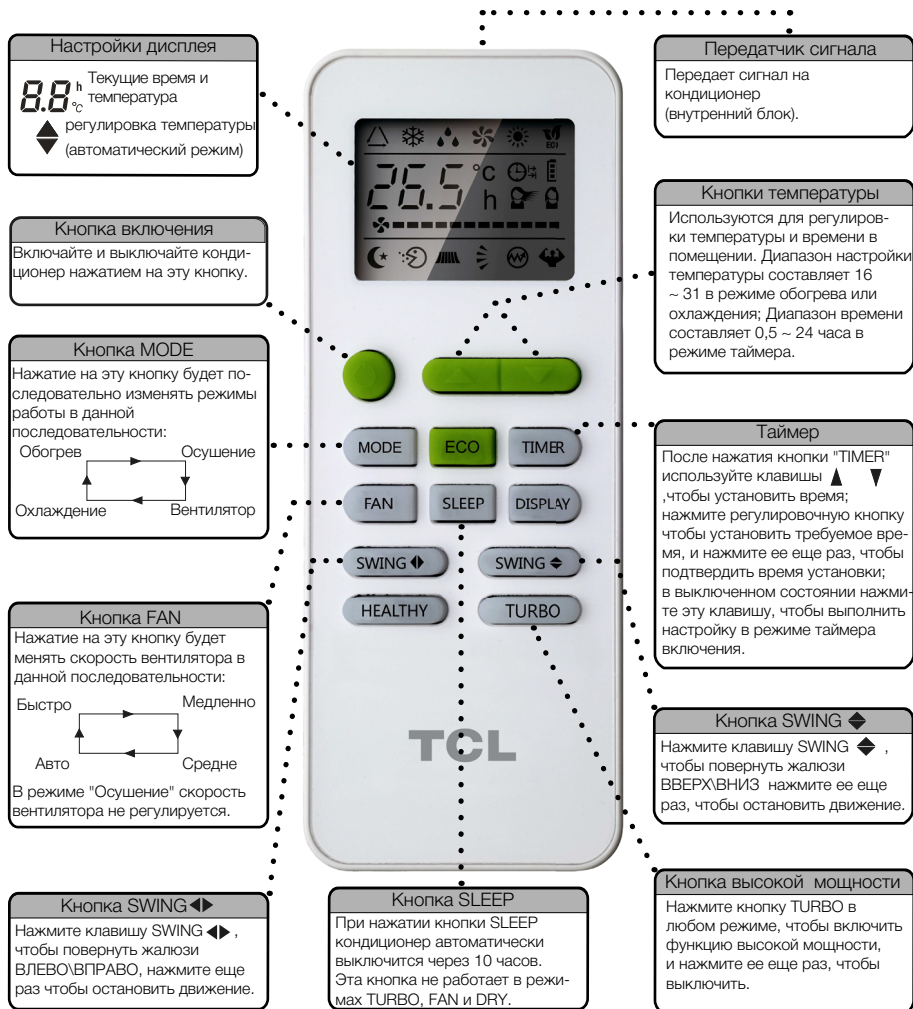

Некоторые функции по-прежнему будут отображаться на пульте дистанционного управления, даже если кондиционер выключен. Указанный пульт дистанционного управления может отличаться от реального.



② Выбор режима работы

Во включенном состоянии кондиционера с помощью кнопки () можно выбрать следующие режимы работы:

1. Автоматический режим

Автоматический режим недопустим для этой установки.

2. Режим Охлаждения

В этом режиме работы установите температуру с помощью кнопок настройки ( • ) (отрегулируйте скорость подачи воздуха с помощью кнопки ())

3. Режим Осушения

В этом режиме работы скорость вращения вентилятора внутреннего блока изменяется микроконтроллером, и кнопка настройки температуры не работает. Микроконтроллер кондиционера выполнит автоматическую регулировку в зависимости от температуры в помещении.

4. Режим Вентилятора

В этом режиме наружный блок не работает, а вентилятор внутреннего блока работает. В этот момент кондиционер может функционировать только как вентилятор и воздушный фильтр.

5. Режим Обогрева

В этом режиме метод работы аналогичен операции охлаждения - температуру и объем воздуха можно регулировать; температурный диапазон составляет (от +16 до +31). Вспомогательное электрическое отопление (опция) может автоматически запускаться в зависимости от температуры воздуха в процессе нагрева.





Описание специальных функций:

Режим повышенной мощности

1. В режимах ВЕНТИЛЯТОР, ОХЛАЖДЕНИЕ или ОБОГРЕВ вентилятор внутреннего блока будет работать с высокой скоростью после нажатия кнопки TURBO.
2. В режиме повышенной мощности "TURBO"
 - (1) Нажмите кнопку TURBO, чтобы выйти из режима повышенной мощности.
 - (2) Нажмите кнопку MODE, чтобы выйти из режима TURBO и переключиться в режим следующего цикла.
 - (3) Нажмите кнопку повышения / понижения температуры, чтобы выйти из режима TURBO, и текущий режим не изменится, а заданная температура увеличивается или уменьшается на один градус.
 - (4) Нажмите клавишу FAN, чтобы выйти из режима TURBO, и текущее состояние не изменится, и режим FAN переключится в режим объема воздуха (FAN) следующего цикла.
 - (5) Кнопка SLEEP не работает в режиме TURBO.

③ Работа таймера

Таймер выключения

Когда пульт дистанционного управления включен нажмите кнопку (), чтобы установить таймер и кнопками ( • ) установите требуемое время, и, затем нажмите кнопку (), чтобы подтвердить время установки.

Таймер включения

Когда пульт дистанционного управления выключен, нажмите кнопку (), чтобы установить таймер и кнопками ( • ) установите требуемое время, и, затем нажмите кнопку (), чтобы подтвердить время установки.

Внимание: при использовании функции таймера, пожалуйста, не забудьте поместить пульт дистанционного управления в такое место, чтобы сигналы могли быть получены внутренним блоком.

После сбоя питания или обрыва цепи необходимо переустановить таймер, иначе произойдет отключение или отклонение таймера.

Установка батареек

Когда пульт не работает или изображение на дисплее тусклое, это может указывать на разряжающуюся батарейку, ее необходимо заменить.

1. Сдвиньте вниз заднюю крышку как показано на рисунке
2. Установите батарейки, соблюдая полярность
3. Установите заднюю крышку обратно

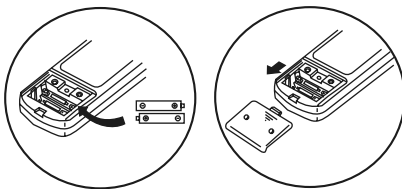

Работа пульта дистанционного управления и меры предосторожности

- Если пульт не будет использоваться длительное время, достаньте из него батарейки.
- Не используйте батарейки разных типов, включая новые или использованные батареи.
- Не размещайте пульт дистанционного управления вблизи горячих объектов.
- Пульт ДУ должен находиться на расстоянии не менее одного метра от телевизора или звукового оборудования.
- Не допускайте попадания жидкостей на пульт ДУ.
- Не размещайте пульт ДУ под прямыми солнечными лучами или ярким светом.

Внимание: если пульт ДУ перестает работать, замените в нем батарейки. Если это не помогло, обратитесь к дилеру.

Изменение настроек

Установите коды переключателей печатной платы блока управления внутреннего блока в соответствии с требуемыми. Перед установкой кода обязательно отключите главный выключатель питания, а затем включите его после настройки. Если источник питания не может быть включен, функции настроек не будут работать.



Это положение DIP-переключателя, которое было установлено с завода. Им может управлять только специализированный персонал.

● Функции DIP (SW2)

Функция	DIP	Описание	DIP	Описание
Проверка дверей		ВКЛ		ВЫКЛ
Проверка окон		ВКЛ		ВЫКЛ
Выбор скорости вентилятора		Без сопротивления		Высокая
		Средняя		Низкая

● Модель DIP (SW3)

Модель	DIP	Модель	DIP
Канальный кондиционер F1 (AC)		ZD напольный потолочный кондиционер	
Канальный кондиционер F2 (AC)		Q1 потолочный кондиционер	
Канальный кондиционер F3 (AC)		Q2 потолочный кондиционер	
Канальный кондиционер F5 (AC)		Q8 потолочный кондиционер	
Новый вентилятор F1			

● Переключатель KNOB1

Мощность	KNOB1	Мощность	KNOB1	Мощность	KNOB1	Мощность	KNOB1
4500Вт	3	6300Вт	5	9000Вт	8	12500Вт	B
5000Вт	4	7100Вт	6	10000Вт	9	14000Вт	C
5600Вт	4	8000Вт	7	11200Вт	A		

Дисплей неисправностей внутреннего блока

● Дисплей из светодиодов

- Индикатор работы медленно мигает, когда кондиционер находится под напряжением и перезапущен.
- Все индикаторы выключены в режиме ожидания.
- Индикатор работы горит, когда кондиционер включен.
- Индикатор разморозки горит время размораживания.
- Индикатор таймера горит, когда функция таймера включена.
- Индикатор неисправности горит, а индикатор работы выключен в случае любой неисправности.

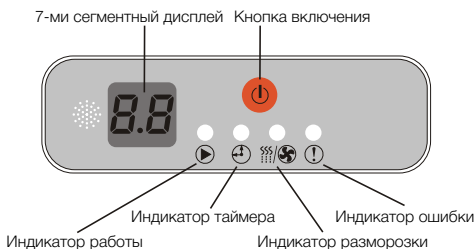

● 7-ми сегментный дисплей

В случае какой-либо неисправности на дисплее будет отображаться буква d или b слева от точки и цифры 1-9 или "A" справа от точки (например, d8, b8 и bA).

Вторая цифра Начальная буква	1	2	3	4	5	6	7	8	9	A
D (Защита внутреннего блока)	Внутренняя защита вентилятора (защита ротора с блокировкой PG для двигателя, защита внутреннего вентилятора от перегрузки, защита бесщеточного двигателя постоянного тока	Вспомогательная теплозащита	Защита от переполения	Защита от замерзания	Конфликт режимов	Ошибка IP адреса	Ошибка DIP мощности	Конфликт внутренней программной нумерации		
B (Внутренний аппаратный сбой)	Неисправность датчика температуры окружающей среды	Ошибка датчика температуры на входе	Ошибка датчика температуры в середине теплообменника	Ошибка датчика температуры на выходе	Неисправность датчика влажности	Неисправность датчика температуры воды	Ошибка платы управления	Ошибка работы привода жалюзи	MAC адрес внутреннего блока неверен	Ошибка кода модели

Просмотрите перед включением

Проверьте, надежно ли заземлен провод.

Проверьте, правильно ли установлен воздушный фильтр.

Пожалуйста, очистите противопылевой фильтр, а затем запустите кондиционер, если он не используется в течение длительного времени.

Убедитесь, что выход и вход воздуха у внутреннего / наружного блоков не заблокированы.

Во время работы

Обратите внимание на следующее, чтобы обеспечить наилучшую работу системы.

- Правильно установите температуру, чтобы получить комфортную среду. Необходимо избегать чрезмерную жару или холод.
- Пожалуйста, закройте двери / окна. Если они открыты, холодный или теплый воздух будет выходить наружу, что уменьшит эффективность охлаждения или нагрева.
- Пожалуйста, установите заранее время работы, используя кнопку "TIMER" пульта дистанционного управления.
- Не размещайте какие-либо предметы возле входного или выходного отверстия для воздуха, чтобы избежать блокирования воздушного потока; в противном случае это снизит эффективность работы кондиционера и даже приведет к остановке системы.

Правила безопасности

Внимание

- Оборудование должно быть смонтировано профессиональным техническим персоналом, и пользователь не может установить его самостоятельно; в противном случае это может привести к травме или повреждению кондиционера.
- Для нормальной работы кондиционера, пожалуйста, используйте его в соответствии с инструкциями; в противном случае может сработать защита этого устройства, или появиться протечка, а так же может уменьшиться эффективность охлаждения или нагрева.
- Пожалуйста, обратите внимание на соответствующую настройку температуры, особенно когда в комнатах находятся пожилые люди, дети или пациенты.
- Молния, находящиеся рядом автомобили или мобильные телефоны могут привести к неправильной работе кондиционера. В таком случае, отсоедините питание и подключите его через несколько минут, а затем перезапустите кондиционер.

Предупреждение

Главный выключатель питания кондиционера должен быть установлен в недоступном для детей месте.

Пожалуйста, отключите главный выключатель питания в грозовую погоду, иначе молния может повредить оборудование.

Пожалуйста, отключите главный выключатель питания перед чисткой или обслуживанием данного устройства, иначе это может привести к несчастному случаю.

Не отключайте внутренние блоки по отдельности, так как это приведет к ошибкам в работе системы. В случае необходимости отключайте питание всех внутренних блоков одновременно.

Опасность

Не позволяйте детям играть с кондиционером, это может быть опасно.

Не допускайте намокания внутреннего блока и пульта дистанционного управления, в противном случае это может вызвать короткое замыкание или даже пожар.

Не используйте и не храните легковоспламеняющиеся газы или жидкости, краски, бензин и т.д., рядом с кондиционером, в противном случае это может привести к пожару.

В случае каких-либо неисправностей, таких как ненормальный шум, запах, дым, повышение температуры, утечка тока и т.д. немедленно отключите электропитание, а затем обратитесь к местному дилеру для осуществления диагностики.

Не ремонтируйте кондиционер самостоятельно.

Техническое обслуживание и сервис

Тип неисправности и ее устранение

Пожалуйста, немедленно остановите работу кондиционеров, отключите электропитание и обратитесь в местный сервисный центр кондиционеров TCL в случае любого из следующих обстоятельств:	
Тип неполадки	Горит или мигает красный индикатор на панели
	Предохранитель часто перегорает или автоматический выключатель часто отключается
	Инеродное вещество или вода попадает в кондиционер
	Пульт дистанционного управления не работает
	Другие ненормальные явления

В случае любого из следующих явлений пользователь должен проверить установку в соответствии со следующими требованиями. Если проблема все еще не может быть решена, пожалуйста, свяжитесь с дилером или сервисным центром и сообщите тип продукта и информацию о неисправности.

Неполадка	Причины	Решения
Не включается	Сбой питания	Подождите восстановления питания
	Выключатель питания не подключен	Подключите выключатель питания
	Предохранитель перегорел	Замените предохранитель
	Батарейка в пульте ДУ разряжена	Замените батарейку
	Установлено время включения по расписанию	Подождите или отмените исходную настройку времени
Кондиционер работает, но помещение охлаждается/нагревается недостаточно эффективно	Неверная установка температуры	Установите соответствующую температуру
	Воздушный фильтр заблокирован/загрязнен	Очистите воздушный фильтр
	Впуск/выпуск воздуха наружного или внутреннего блоков заблокирован	Удалите препятствия
	Дверь или окна открыты	Закройте двери и окна
Из кондиционера идет воздух, но помещение не охлаждается или не нагревается	Впуск/выпуск воздуха наружного или внутреннего блоков заблокирован	Удалите препятствия и снова включите его
	Трехминутная защита для компрессора	Подождите
	Неверная установка температуры	Установите другую температуру

Внимание:

Не меняйте линии электроподключения самостоятельно, чтобы избежать какой-либо опасности. Не ремонтируйте кондиционер самостоятельно.

Неисправности, НЕ относящиеся к кондиционеру

Следующие явления НЕ указывают на то, что кондиционер неисправен.

1. Общая защита кондиционеров

Функция защиты воздушного компрессора.

Не запускается в течение 3 минут после выключения компрессора.

Функция защиты от холода (модель охлаждения и обогрева).

В режиме обогрева, чтобы предотвратить подачу холодного воздуха, внутренний вентилятор не будет подавать воздух, если внутренний теплообменник не достигает определенной температуры в следующих трех состояниях.

Операция размораживания (модель охлаждения и нагрева).

Теплообменник наружного блока может замерзнуть, если температура наружного воздуха низкая, а влажность высокая, что снизит теплопроизводительность кондиционера. В этом случае кондиционер приостановит операцию обогрева и автоматически выполнит операцию размораживания. Операция нагрева восстанавливается после окончания операции размораживания.

(1) Вентиляторы как наружного, так и внутреннего блоков останавливаются во время операции размораживания.

(2) Время операции размораживания варьируется (обычно 4-10 минут) в зависимости от температуры наружного воздуха и степени замерзания.

(3) Во время процесса оттаивания пар может выходить из наружного блока.

Это нормальное явление, потому что оно вызвано быстрой разморозкой.

2. Внутренний блок испускает белый туман

Когда операция охлаждения выполняется в помещении с более высокой относительной влажностью, белый туман может появляться из-за большой влажности и разницы температур между входом и выходом воздуха.

Когда кондиционер переходит в режим «Отопление» после операции размораживания, вода, образовавшаяся во внутреннем блоке во время процесса размораживания, превращается в пар.

3. Кондиционер издает небольшой шум

Низкий шипящий звук может быть слышен, когда компрессор работает или только что остановил работу. Этот звук появляется при начале работы или при остановке кондиционера, а источником звуков является движение хладагента по системе.

Слышен слабый треск, когда кондиционер работает или останавливает работу на некоторое время. Этот звук появляется из-за естественного расширения или усадки ребер или медных трубок из-за изменений температуры.

4. Внутренний блок выдувает пыль

Пыль во внутреннем блоке будет выбрасываться при первом включении блока после длительного отключения.

5. Внутренний блок испускает запахи

Внутренний блок может впитать запах сигарет, новой мебели, духов и т.д. и выделять их во время работы.

6. Режим обогрева и охлаждения переходит в режим вентиляции

Когда все работающие внутренние блоки достигают установленной температуры, контроллер кондиционера автоматически останавливает компрессор, и он переводится в режим только вентилятора. Когда температура в помещении поднимается (режим охлаждения) и уменьшается (режим обогрева) до определенной степени, компрессор будет перезапущен для восстановления режима обогрева или охлаждения.

7. На поверхности внутреннего блока есть капли воды

Когда режим охлаждения используется во влажном воздухе (относительная влажность выше 80%), на поверхности внутреннего блока может конденсироваться влага и впоследствии могут образоваться капли воды. Ситуация с конденсацией улучшится, если увеличить скорость подачи воздуха.

8. Система начала процесс контроля возврата масла.

Внутренний блок, который не запускается, будет включаться на 3 минуты каждые несколько часов для процесса контроля возврата масла.

9. Режим Обогрев

Во время процесса обогрева кондиционер поглощает тепло наружного воздуха и переносит его в помещение для обогрева, это принцип обогрева теплового насоса. Когда температура наружного воздуха снижается, тепло, поглощаемое кондиционером, также уменьшается, и мощность обогрева соответственно уменьшается (см. Рисунок справа).

В то же время увеличивается разность температур внутри и снаружи помещений, а также увеличивается нагрузка на отопление помещения. Если удовлетворительный результат не может быть достигнут только с помощью кондиционера, рекомендуется использовать другие нагревательные приборы вместе с этим кондиционером.

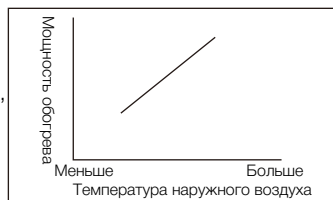

👉 Чистка

⚠ Предупреждение:

По соображениям безопасности, для очистки кондиционера необходимо сначала выключить кондиционер и отключить электропитание.

Очистка от пыли

- Снимите противопылевой фильтр, для очистки используйте пылесос или чистую воду для мытья, а затем высушите его.
- Если противопылевой фильтр слишком грязный, его можно промыть моющим средством; чтобы избежать деформации, его нельзя мыть горячей водой (50° C).
- После того, как он вымыт водой, его следует поместить в прохладное и проветриваемое место для просушки; чтобы избежать его деформации, не выставляйте его на солнце и не сушите огнем.

Техническое обслуживание

1. Произведите следующие операции, если не использовали кондиционер долгое время:

Включите кондиционер в режиме вентилятора и дайте ему поработать в течение 3-4 часов, чтобы полностью высушить кондиционер;

Даже если он не используется в течение длительного времени, электропитание внутреннего блока не может быть отключено, если все внутренние блоки для одной и той же системы наружного блока не будут отключены одновременно.

2. При повторном использовании после длительного отключения:

Пылевой фильтр и внутренний блок можно чистить только после остановки и выключения машины. Пожалуйста, используйте мягкую ткань, чтобы вытереть внутренний блок и не чистите машину бензином, бензолом, разбавленной щелочью, крокусом (абразивным порошком), моющими средствами, пестицидами и другими вещами, которые могут повредить машину.

Необходимо убедиться, что вход / выход внутренних блоков или наружных блоков не заблокирован мусором;

Необходимо проверить, не ослаблен ли провод заземления и убедитесь, что он не находится под напряжением.

Условия использования

Режим Охлаждения	Температура на улице	от -5 до +52
	Комнатная температура	от +16 до +32
	Влажность	Если кондиционер эксплуатируется длительное время с влажностью воздуха более 80%, то это может привести к конденсации влаги на поверхности внутреннего блока.
Режим нагрева	Температура на улице	от -20 до +24
	Комнатная температура	от +15 до +31



GD TCL INTELLIGENT HEATING & VENTILATING EQUIPMENT CO., LTD.
59 NANTOU DA DAO WEST, NANTOU TOWN, ZHONGSHAN CITY,
GUANGDONG PROVINCE, 528427 CHINA