



Инструкция по эксплуатации

Сплит-системы с внутренними блоками
канального типа



TTB-18HWA / TOU-18HNA
TTB-24HWA / TOU-24HNA
TTB-36HWA / TOU-36HSA
TTB-48HWA / TOU-48HSA
TTB-60HWA / TOU-60HSA

БЛАГОДАРИМ ВАС ЗА ВЫБОР КОНДИЦИОНЕРА TCL!

Данная инструкция по эксплуатации содержит важные рекомендации необходимые для выполнения пользователем, для многолетней и безотказной работы кондиционера.



Используемые обозначения
Правила безопасности
Устройство кондиционера
Управление кондиционером
Уход и чистка кондиционера
Устранение неисправностей
Примечания
Срок эксплуатации
Правила утилизации
Сертификация продукции
Гарантийный талон

Используемые обозначения



ВНИМАНИЕ!

Требования, несоблюдение которых может привести к серьезной травме или летальному исходу.



ОСТОРОЖНО!

Требования, несоблюдение которых может привести к тяжелой травме или серьезному повреждению оборудования.

ПРИМЕЧАНИЕ:

1. Если повреждена кабель питания, он должен быть заменен производителем или авторизованной сервисной службой или другим квалифицированным специалистом, во избежание серьезных травм.
2. Кондиционер должен быть установлен с соблюдением существующих местных норм и правил эксплуатации электрических сетей.

3. После установки кондиционера электрическая вилка должна находиться в доступном месте.
4. Неисправные батарейки пульта должны быть заменены.
5. Кондиционер должен быть установлен на достаточно надежных кронштейнах.
6. Производитель оставляет за собой право без предварительного уведомления покупателя вносить изменения в конструкцию, комплектацию или технологию изготовления изделия с целью улучшения его свойств.
7. В тексте и цифровых обозначениях инструкции могут быть допущены опечатки.
8. Если после прочтения инструкции у Вас останутся вопросы по эксплуатации прибора, обратитесь к продавцу или в специализированный сервисный центр для получения разъяснений.



ВНИМАНИЕ!

- Монтаж кондиционера должен осуществляться квалифицированными специалистами официального дилера.
 - Перед установкой кондиционера убедитесь, что параметры местной электрической сети соответствуют параметрам, указанным на табличке с техническими данными прибора.
 - Не допускается установка кондиционера в местах возможного скопления легковоспламеняющихся газов и помещениях с повышенной влажностью (ванные комнаты, зимние сады).
 - Не устанавливайте кондиционер вблизи источников тепла.
 - Чтобы избежать сильной коррозии кондиционера, не устанавливайте наружный блок в местах возможного попадания на него соленой морской воды.
1. Все кабели и розетки должны соответствовать техническим характеристикам прибора и электрической сети.
 2. Кондиционер должен быть надежно заземлен.



ВНИМАНИЕ!

- Внимательно прочитайте эту инструкцию перед установкой и эксплуатацией кондиционера, если у вас возникнут вопросы обращайтесь к официальному дилеру производителя.
- Используйте прибор только по назначению указанному в данной инструкции.
- Не храните бензин и другие летучие и легко воспламеняющиеся жидкости вблизи кондиционера – это очень опасно!



ОСТОРОЖНО!

- Не подключайте и не отключайте кондиционер от электрической сети, вынимая вилку из розетки, используйте кнопку ВКЛ/ВЫКЛ.
- Не засовывайте посторонние предметы в воздухозаборные решетки кондиционера. Это опасно, т.к. вентилятор вращается с высокой скоростью.
- На позволяйте детям играть с кондиционером.
- Не охлаждайте и не нагревайте воздух в помещении очень сильно если в нем находятся дети или инвалиды.

Устройство кондиционера

Кондиционер состоит из внутреннего и наружного блоков.

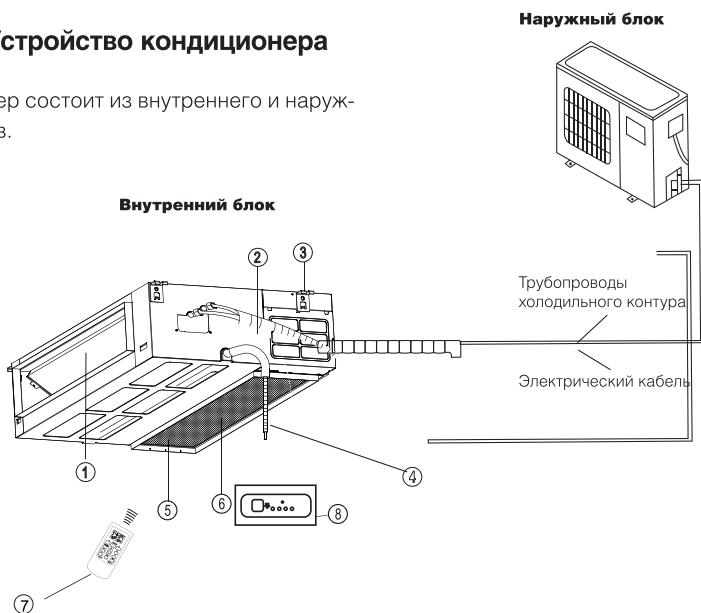

1. выход воздуха
2. трубы хладагента
3. сторона монтажных соединений
4. дренажная труба
5. вход воздуха
6. фильтр
7. пульт ДУ
8. дисплей и фотоприемник (опция)

ПРИМЕЧАНИЕ:

Приобретенный Вами кондиционер может отличаться от кондиционера, схематично изображенного на рисунке.

Воздуховыпускная решетка	Через воздуховыпускную решетку обработанный воздух поступает в помещение
Панель индикации с	На панели расположены индикаторы
Воздухозаборная решетка	Под воздухозаборной решеткой установлен воздушный фильтр.
Шланг отвода конденсата	Через этот шланг из кондиционера удаляется конденсат
Трубопроводы холодильного контура	Трубопроводы холодильного контура соединяют внутренний и наружный блоки и предназначены для циркуляции хладагента
Наружный (конденсаторный) блок	Наружный блок включает в себя компрессор, вентилятор с электродвигателем, теплообменник и другое электрооборудование

Дисплей панели

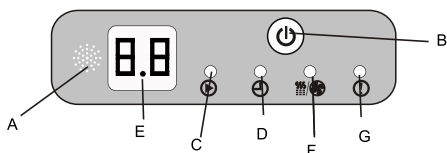

- A - фотоприемник
- B - кнопка ручного запуска
- C - индикатор работы
- D - индикатор таймера
- E - индикатор температуры
- F - индикатор разморозка/преднагрев
- G - индикатор Alarm

Управление

Подключите кондиционер к розетке электропитания, выдержите его при комнатной температуре не менее 12 часов, затем включите в следующем порядке:

1. Нажмите кнопку "ON/OFF".
2. Нажимая кнопку "MODE", выберите режим работы. При этом на дисплее появляется соответствующий режиму индикатор: "FEEL" (АВТОМАТИЧЕСКИЙ РЕЖИМ), "COOL" (ОХЛАЖДЕНИЕ), "HEAT" (ОБОГРЕВ), "DRY" (ОСУШЕНИЕ), "FAN" (ВЕНТИЛЯЦИЯ).
3. Выбрав режим "COOL", "HEAT" или "FAN", нажатием кнопки "FAN SPEED" задайте скорость вращения вентилятора внутреннего блока: "АУТО" (АВТОМАТИЧЕСКИЙ ВЫБОР), "LOW" (НИЗКАЯ), "MED" (СРЕДНЯЯ), "HIGH" (ВЫСОКАЯ).
4. Выбрав режим "DRY" (ОСУШЕНИЕ), "COOL" (ОХЛАЖДЕНИЕ), "HEAT" (ОБОГРЕВ) или "FEEL" (АВТОМАТИЧЕСКИЙ РЕЖИМ), задайте температуру воздуха в помещении, нажимая кнопки "TEMP".
При каждом нажатии кнопки значение температуры увеличивается/уменьшается на 1°C.
5. Для отключения кондиционера нажмите кнопку "ON/OFF".

Пульт дистанционного управления

Описание пульта ДУ

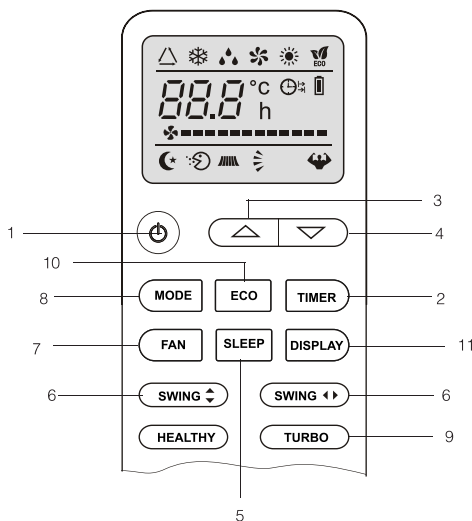

1. Кнопка "ON/OFF"
При нажатии этой кнопки кондиционер включается. При повторном нажатии кнопки кондиционер отключается.
2. Кнопка "TIMER"
Эта кнопка служит для включения режима настройки таймера: "ON" - режим задания времени включения кондиционера; "OFF" - режим задания времени отключения кондиционера.
3. Кнопка "▲"
Эта кнопка служит для увеличения значение заданной температуры или для увеличения заданного времени включения/отключения кондиционера по таймеру.
4. Кнопка "▼"
Эта кнопка служит для уменьшения значение заданной температуры или для уменьшения заданного времени включения/отключения кондиционера по таймеру.

5. Кнопка "SLEEP"

Кнопка используется для задания или отмены ночного режима работы

6. Кнопка "SWING"

Нажмите эту кнопку для включения покачивания заслонки.

7. Кнопка "FAN SPEED"

Нажимая эту кнопку, выберите скорость вращения вентилятора в следующей последовательности: АВТОМАТИЧЕСКИЙ ВЫБОР, НИЗКАЯ, СРЕДНЯЯ, ВЫСОКАЯ и снова АВТОМАТИЧЕСКИЙ ВЫБОР.

8. Кнопка "MODE"

Нажимая эту кнопку, выберите режим работы кондиционера в следующей последовательности: АВТОМАТИЧЕСКИЙ, ОХЛАЖДЕНИЕ, ОСУШЕНИЕ, ОБОГРЕВ и ВЕНТИЛЯЦИЯ.

9. Кнопка "SUPER"

При нажатии данной кнопки кондиционер начинает работу в интенсивном режиме - на максимальное охлаждение до 16°C (в режиме охлаждения) и на максимальный обогрев до 31°C (в режиме обогрева).

10. Кнопка "ECO"

Данная кнопка включает и отключает экономичный режим: при охлаждении кнопка "ECO" увеличивает установленную температуру на 2°C, а при обогреве – уменьшает установленную температуру на 2°C.

11. Кнопка "DISPLAY" (при долгом удерживании кнопки включается подсветка дисплея пульта).

12. Кнопка "HEALTHY" (не используется в данной серии).

13. Кнопка "3D" (не используется в данных моделях).

Данная кнопка включает/выключает одновременное покачивание горизонтальных и вертикальных заслонок.

14. Кнопка "CLOCK"

Данная кнопка устанавливает время. При её нажатии время на дисплее начнет мигать. После этого с помощью кнопок 3 и 4 можно задавать время.

Функции пульта ДУ

1. Возможный выбор режимов: ОХЛАЖДЕНИЕ, ОБОГРЕВ, ОСУШЕНИЕ, ВЕНТИЛЯЦИЯ и АВТОМАТИЧЕСКИЙ.

2. Дополнительные режимы и функции: TIMER (таймер на включение/отключение кондиционера), FAN SPEED (выбор скорости воздушного потока), SUPER (быстрое охлаждение / быстрый обогрев), ECO (экономичный режим), SWING (покачивание жалюзи), SLEEP (ночной режим работы).

3. Задание температуры воздуха в помещении в диапазоне от 16° до 31°C.

4. Отображение режимов работы на жидкокристаллическом дисплее.

Технические характеристики пульта ДУ

Модель	Для всех моделей кондиционеров, указанных на обложке
Номинальное напряжение	3,0 В
Минимальное рабочее напряжение	2,0 В
Максимальное расстояние до приемника сигналов	8 м (при напряжении 3 В – до 11 м)

Установка и замена элементов питания

Для питания пульта ДУ используются два щелочных элемента питания типа R03/Ir03x2.

1. Для установки элементов питания выдвиньте крышку отсека элементов питания и вставьте элементы питания в соответствии с символами "+" и "-", указанными на стенке отсека.

2. Для замены элементов питания проделайте ту же операцию.

ПРИМЕЧАНИЕ:

1. При замене элементов питания не используйте старые элементы или элементы других типов. Это может привести к нарушению нормальной работы пульта ДУ.

2. Если Вы не пользуетесь пультом более 1 месяца, извлеките элементы питания из пульта, так как батарейки могут протечь и повредить пульт.

3. При нормальной эксплуатации кондиционера срок службы элементов питания составляет около 6 месяцев.

4. Заменяйте элементы питания, если отсутствует звуковое подтверждение приема команд ДУ, или когда пропадает значок передачи сигнала.

Каждый раз после замены элементов питания на дисплее пульта ДУ отображаются все индикаторы. Через 2 секунды напротив надписи "Heat" (Обогрев) или "Cool" (Охлаждение) начинает мигать стрелка.

- Если стрелка мигает напротив надписи "Heat", то при нажатии любой кнопки пульт ДУ будет настроен на управление кондиционером с режимами охлаждения и обогрева.
- Если стрелка мигает напротив надписи "Cool", то при нажатии любой кнопки пульт ДУ будет настроен на управление кондиционером только с режимом охлаждения.
- Если в течение 10 секунд не будет нажата ни одна кнопка, то пульт ДУ будет настроен на управление кондиционером с режимами охлаждения и обогрева.
- Если Ваш кондиционер работает только в режиме охлаждения, а пульт ДУ настроен на управление кондиционером с режимами охлаждения и обогрева, то прибор будет работать нормально. Однако, если Ваш кондиционер работает в режимах охлаждения и обогрева, а пульт ДУ настроен на управление кондиционером только с режимом охлаждения, то Вы не сможете управлять режимом обогрева с помощью пульта ДУ.

Индикация пульта ДУ

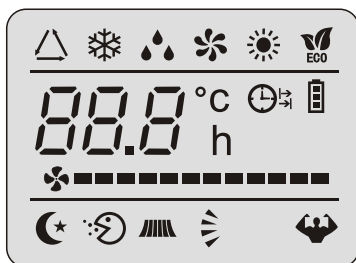

	Индикатор работы автоматического режима FEEL
	Индикатор работы режима охлаждения
	Индикатор работы режима осушения
	Индикатор работы режима вентиляции
	Индикатор работы режима обогрева
	Индикатор получения сигнала кондиционером
	Индикатор работы таймера на отключение
	Индикатор работы таймера на включение
	Индикатор автоматического режима работы вентиляции
	Индикатор низкой скорости вращения вентилятора
	Индикатор средней скорости вращения вентилятора
	Индикатор высокой скорости вращения вентилятора
	Индикатор ночного режима работы
	Индикатор комфортного сна (не используется в данной серии)
	Индикатор режима I FEEL (не используется в данной серии)
	Индикатор автоматического покачивания жалюзи
	Индикатор 3D вентилятора (не используется в данной серии)
	Индикатор работы интенсивного режима Super
	Индикатор Healthy (в данной серии не используется)
	Индикатор экономичного режима работы ECO
	Индикатор ANTI-MILDEW (в данной серии не используется)
	Индикатор необходимости замены батареек пульта
	Индикатор часов

Дистанционное управление кондиционерами

АВТОМАТИЧЕСКИЙ режим работы (FEEL)

Убедитесь, что кондиционер готов к работе и подайте на него электропитание.

1. Включите кондиционер, нажав кнопку "ON/OFF". На панели индикации внутреннего блока появится индикатор РАБОЧЕГО СОСТОЯНИЯ.
2. Нажимая кнопку "MODE", выберите АВТОМАТИЧЕСКИЙ режим работы кондиционера. Микропроцессор включит автоматический выбор скорости вращения вентилятора.
3. Для отключения кондиционера снова нажмите кнопку "ON/OFF".

ПРИМЕЧАНИЕ:

1. При работе в АВТОМАТИЧЕСКОМ режиме микропроцессор автоматически выбирает режимы ОХЛАЖДЕНИЯ, ВЕНТИЛЯЦИИ, ОБОГРЕВА или ОСУШЕНИЯ по разнице между фактической и предустановленной температурой воздуха в помещении.
2. Если АВТОМАТИЧЕСКИЙ режим работы не обеспечивает комфортные условия, выберите режим работы кондиционера вручную.

ОХЛАЖДЕНИЕ, ОБОГРЕВ и ВЕНТИЛЯЦИЯ (COOL, HEAT, FAN)

1. Включите кондиционер, нажав кнопку "ON/OFF". На панели индикации внутреннего блока появится индикатор РАБОЧЕГО СОСТОЯНИЯ.
2. Нажимая кнопку "MODE", выберите режим ОХЛАЖДЕНИЯ (COOL), ОБОГРЕВА (HEAT) (только в кондиционерах с режимами охлаждения и обогрева) или ВЕНТИЛЯЦИИ (FAN) вручную.
3. Нажимая кнопки "▼ ▲", задайте желаемую температуру воздуха в помещении.
4. Нажимая кнопку "FAN SPEED", выберите скорость вращения вентилятора: АВТОМАТИЧЕСКИЙ ВЫБОР, НИЗКАЯ, СРЕДНЯЯ, ВЫСОКАЯ, кондиционер начнет работать в соответствии с выбранной настройкой.

5. Для отключения кондиционера снова нажмите кнопку "ON/OFF".

ПРИМЕЧАНИЕ:

В режиме ВЕНТИЛЯЦИЯ температура воздуха в помещении не задается.

ОСУШЕНИЕ (DRY)

1. Включите кондиционер, нажав кнопку "ON/OFF". На панели индикации внутреннего блока появится индикатор РАБОЧЕГО СОСТОЯНИЯ.
2. Нажимая кнопку "MODE", выберите режим ОСУШЕНИЕ (DRY). Кондиционер начинает работу в данном режиме.
3. Для отключения кондиционера снова нажмите кнопку "ON/OFF".

ПРИМЕЧАНИЕ:

При наличии разности между заданной и фактической температурой воздуха в помещении в режиме ОСУШЕНИЯ кондиционер будет автоматически включаться в режимах ОХЛАЖДЕНИЯ или ВЕНТИЛЯЦИИ.

Режим работы по таймеру

Перед выходом из дома можно настроить кондиционер на режим работы по ТАЙМЕРУ. С помощью этой функции кондиционер обеспечит комфортную температуру воздуха в помещении к Вашему возвращению.

Порядок настройки таймера:

- Если кондиционер выключен, то для активации режима работы по таймеру нажмите кнопку "TIMER".

Для отмены режима работы по таймеру повторно нажмите кнопку "TIMER".

- Если кондиционер работает, то для активации режима работы по таймеру нажмите кнопку "TIMER".

Для отмены режима работы по таймеру повторно нажмите кнопку "TIMER".

- Нажимая кнопки "▼ ▲", задайте время включения или отключения кондиционера по таймеру.

При каждом нажатии кнопки значение времени изменяется на 10 минут.

ПРИМЕЧАНИЕ:

После настройки таймера убедитесь, что индикатор режима работы по таймеру на панели индикации внутреннего блока светится.

Режим работы "SUPER"

При нажатии кнопки "SUPER" на пульте ДУ кондиционер начинает работу в интенсивном режиме – на максимальное охлаждение до 16°C (в режиме охлаждения) и на максимальный обогрев до 31°C (в режиме обогрева).

Режим работы "ECO"

Кнопка "ECO" на пульте включает и отключает экономичный режим: при охлаждении кнопка "ECO" увеличивает установленную температуру на 2°C, а при обогреве – уменьшает установленную температуру на 2°C.

Ночной режим работы "SLEEP"

При нажатии на пульте ДУ кнопки "SLEEP" включается ночной режим. Кондиционер автоматически каждый час увеличивает (при охлаждении) и уменьшает (при обогреве) заданную температуру воздуха на 1°C. Через 2 часа заданная температура принимает постоянное значение и через 7 часов "ночной режим" автоматически выключается.



ВНИМАНИЕ!

1. Если между пультом и приемником инфракрасных сигналов на внутреннем блоке находятся постоянные предметы, то кондиционер не будет принимать сигналы пульта ДУ.
2. Не допускайте попадания на пульт жидкости.
3. Не оставляйте пульт в зоне воздействия высокой температуры и прямых солнечных лучей.
4. Попадание прямых солнечных лучей на приемник сигналов ДУ может вызвать нарушения в работе кондиционера.
5. Не оставляйте пульт в зоне воздействия электромагнитного излучения, генерируемого другими домашними приборами.



ОСТОРОЖНО!

Не пользуйтесь кондиционером при низких температурах наружного воздуха. Это может привести к серьезной поломке.

Внешний вид проводного пульта управления

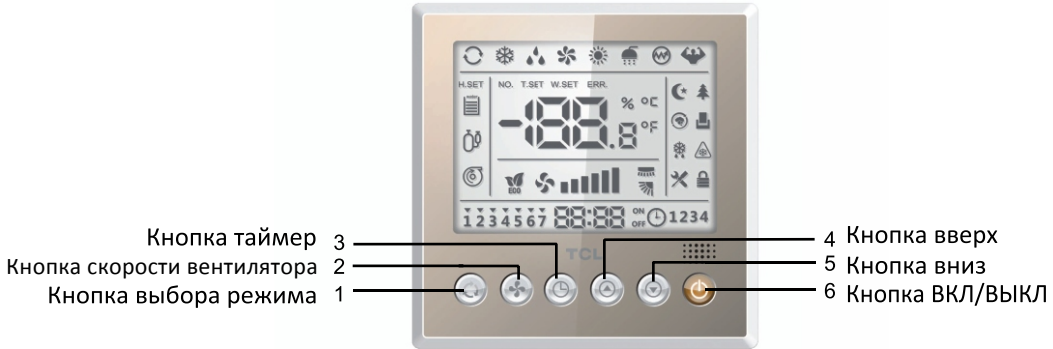

◆ Значение символов или иконок

	Режим сна		Ионизатор		Блокировка		Разморозка
	ECO		Настройки		Градусы Цельсия		Градусы Фаренгейта
	Жалюзи вверх/вниз		Жалюзи вправо/влево	ERR.	Ошибка		
ON	Таймер ВКЛ	OFF	Таймер ВЫКЛ	T.	Уличная температура	SET	Установленная температура

Примечание:

Неиспользуемые символы или иконки не отображаются.

Если символ представлен - функция активна

Если символ не отображается - функция неактивна

Включение

1.1 После подачи питания на пульт, первые три секунды отображаются все символы, в это время пульт не реагирует на нажатия кнопок.

1.2 По умолчанию в пульте не включена функция запоминания настроек после пропадания э/питания. Для включения функции запоминания настроек смотреть 7.2

Основные операции

3.1 Кнопка ON/OFF

3.1.1 Служит для включения и выключения блока или кондиционера.

3.1.2. Операция тестирования дисплея. Нажмите кнопку ON/OFF на пять сек. Пульт перейдет в режим проверки дисплея, будет подан звуковой сигнал, все символы будут отображаться кратковременно. После этого пульт выйдет из режима тестирования.

Примечание:

1. Пульт выходит из режима тестирования в состоянии ВЫКЛЮЧЕНО.

2. Во время теста кнопки не активны.

3.2 Кнопка MODE

3.2.1 Переключение режимов

Для переключения режимов используйте эту кнопку.

Автоматический режим: если выбрана функция запоминания настроек, то после пропадания и восстановления э/питания блок перейдет в автоматический режим.

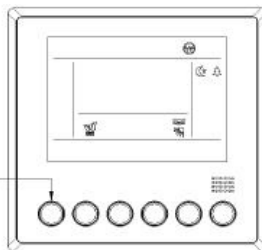

3.2.2 Настройки функций

Нажмите кнопку на 5сек для входа в интерфейс настроек, нажмите еще раз кнопку кратко, когда выбранная иконка будет активна (мигать с частотой 1Гц).

3.3 Кнопки ВВЕРХ и ВНИЗ [▲]/[▼]

3.3.1. Нажимайте эти кнопки для изменения установки температуры, каждое нажатие изменяет установку температуры на 0,5 градуса.

3.3.2 Функция быстрой разморозки (не для всех блоков).

Выберите режим обогрева, выставьте температуру 16С, и нажмите кнопки в течении 5сек в следующем порядке: “[▲]→[▼]→[▲]→[▼]→[▲]→[▼]”. Кондиционер перейдет в режим оттайки, подтверждение - звуковой сигнал.

3.4 Кнопка выбора скорости вентилятора

Выберите необходимую скорость вентилятора нажимая эту кнопку.

Соответствующий символ отображается на дисплее.

Переключение скорости циклическое малая - средняя - высокая - малая.

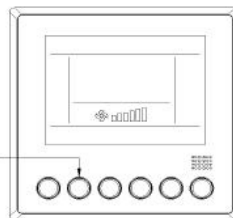

После включения пульта всегда по умолчанию включена низкая скорость вентилятора.

В режиме осушения невозможно выбрать скорость вентилятора.

В автоматическом режиме скорость также выбирается блоком автоматически, на дисплее меняется соответствующий символ.

3.5 Кнопка ТАЙМЕР

3.5.1 Нажатие на эту кнопку в течении 5сек переводит пульт в режим установки времени, смотреть часть "установка часов"

3.5.2. Краткое нажатие переводит пульт в режим установки таймеров. смотреть часть "установка таймера".

Дополнительные операции

4.1 Блокировка кнопок пульта

1. Нажмите одновременно, на 5сек кнопки ▲ и ▼ для включения блокировки кнопок.

Соответствующий символ будет активен, символ мигает с частотой 1Гц.

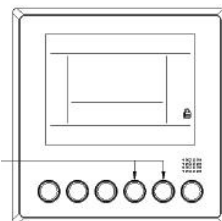

Установка часов

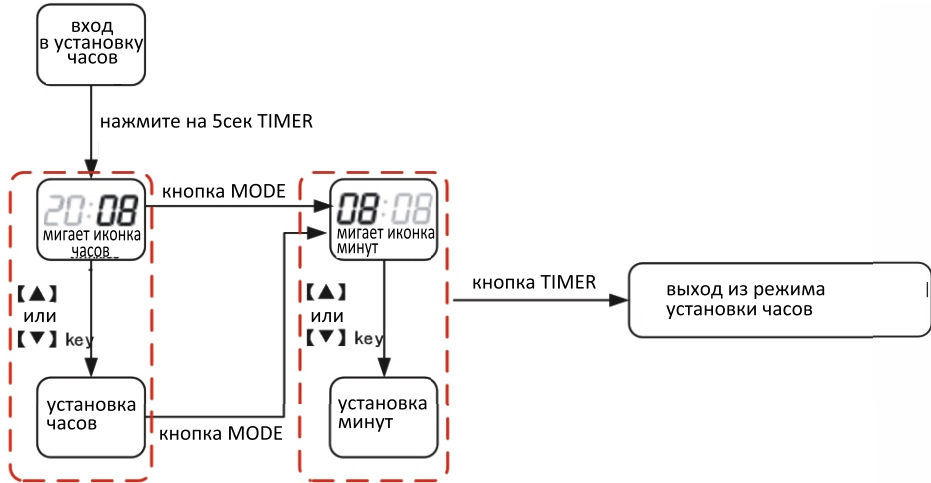

После установок часов нажмите TIMER для сохранения сделанных установок. После установок часов нажмите ON/FF или MODE для выхода без сохранения. Если не нажимать никакие кнопки в течении 15сек, пульт выходит из режима установки часов.

Установка таймера

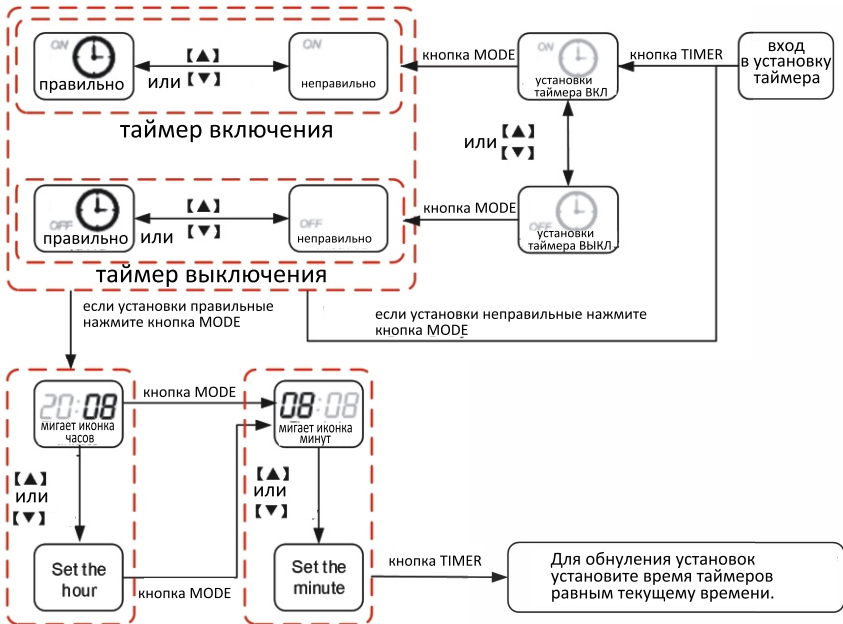

После установок таймера нажмите **TIMER** для сохранения сделанных установок.
 После установок таймера нажмите **ON/FF** или **MODE** для выхода без сохранения.
 Если не нажимать никакие кнопки в течении 15сек, пульт выходит из режима установки часов.

Параметры запрос/установка

7.1 Параметр запрос

нажмите на 5сек кнопки **MODE** и **▲** одновременно для входа в меню параметр запроса.
 Будут мигать показания часов на дисплее, и будут отображаться параметры и переменные.
 При мигающем параметре, используйте кнопки **▲** и **▼** для перехода на другой параметр.

код параметра	место на дисплее	имя параметра	переменная	место на дисплее	диапазон значений
01	час	Tпомещения (°C)	текущее значение	температура	-30~150
02	час	Tсредней части испарителя (°C)	текущее значение	температура	-30~150
03	час	Tвыхода части испарителя (°C)	текущее значение	температура	-30~150
E1	час	история ошибки 1	Err+**	температура	
E2	час	история ошибки 2	Err+**	температура	
E3	час	история ошибки 3	Err+**	температура	
E4	час	история ошибки 4	Err+**	температура	
E5	час	история ошибки 5	Err+**	температура	

7.1 Параметр установок

нажмите на 5сек кнопки **MODE** и **▲** одновременно для входа в меню параметр запроса.
 Будут мигать показания часов на дисплее, и будут отображаться параметры и переменные.
 При мигающем параметре, используйте кнопки **▲** и **▼** для перехода на другой параметр.

код параметра			запрос текущего параметра		диапазон запроса
код параметра	место на дисплее	имя параметра	переменная в запросе	место на дисплее	запись установок
P1	час	Power-down Memory Mode	Off	температура	
			On		
P2	час	Temperature Unit Conversion	°C	температура	
			°F		

Уход и чистка

Внутренний блок



ОСТОРОЖНО!

Перед началом чистки выключите сетевой выключатель.

Для чистки кондиционера пользуйтесь мягкой тканью, смоченной в растворе слабого моющего средства. При чистке воздуховыпускной решетки будьте осторожны, чтобы не сдвинуть направляющие заслонки.



ВНИМАНИЕ!

- Не лейте воду на внутренний блок. Это может привести к повреждению внутренних элементов блока и поражению электрическим током.
- Не пользуйтесь для чистки внутреннего блока растворителями и другими химическими активными веществами. Не мойте пластиковый корпус горячей водой.

Воздушный фильтр

Воздушный фильтр поглощает пыль, находящуюся в воздухе, поэтому чистите его каждую неделю. Производительность кондиционера значительно уменьшается, если фильтр загрязнен.

Извлечение фильтра

1. Отверните винты на воздухозаборной решетке, возьмитесь за края решетки и потяните ее вверх.
2. Возьмитесь за рамку воздушного фильтра и извлеките его.

Чистка воздушного фильтра

Если фильтр не сильно загрязнен, просто очистите его.

Если фильтр сильно загрязнен, промойте его водой и тщательно просушите.

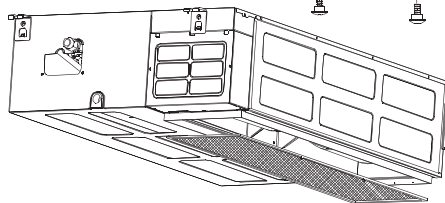
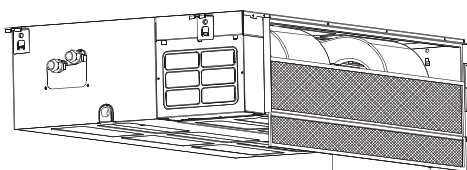

Наружный блок



ВНИМАНИЕ!

- Некоторые компоненты кондиционера имеют острые края. Во избежание порезов и ссадин будьте особенно осторожны при чистке этих элементов.
- Периодически проверяйте состояние воздухозаборной и воздуховыпускной решеток наружного блока и очищайте их от мусора.

Техническое обслуживание

Включение кондиционера после длительного хранения

Прежде чем включить кондиционер, уберите посторонние предметы, загромождающие воздухозаборную и воздуховыпускную решетки внутреннего и наружного блока.

Хранение кондиционера по окончании сезона эксплуатации

- Включите кондиционер на несколько часов в режиме вентиляции. Это позволит полностью просушить его внутренние полости.
- Отключите кондиционер.
- Механизмы наружного блока требуют регулярного осмотра и чистки, поэтому обратитесь в сервисный центр.

Если кондиционер работает неисправно, выполните указанные ниже рекомендации. Если это не поможет, обратитесь в торговое представительство или сервисный центр фирмы-изготовителя.

Поиск и устранение неисправностей

Неисправность	Причина	Способ устранения
Кондиционер не работает	Отсутствует электропитание	Подождите, пока возобновится электропитание
	Отключено электропитание	Включите электропитание
Недостаточная холодо- или теплопроизводительность	Задана слишком высокая или слишком низкая температура воздуха в помещении	Правильно задайте температуру (см. раздел "Управление")
	Воздушный фильтр забит пылью	Очистите воздушный фильтр
	Посторонние предметы загораживают воздухозаборную или воздуховывпускную решетку наружного блока	Удалите посторонние предметы
Кондиционер не охлаждает и не обогревает	Открыты двери или окна	Закройте двери и окна
	Посторонние предметы загораживают воздухозаборную или воздуховывпускную решетку наружного блока	Удалите посторонние предметы и снова включите кондиционер
	Сильно загрязнен воздушный фильтр	Очистите воздушный фильтр

Механизмы наружного блока требуют регулярного осмотра и чистки, поэтому обратитесь в сервисный центр.

пластмассовых деталей при изменении температуры корпуса.

При обращении в сервисный центр сообщите название модели кондиционера и характер неисправности. Не пытайтесь отремонтировать кондиционер самостоятельно.



ОСТОРОЖНО!

Эксплуатация прибора при отрицательных температурах наружного воздуха приведет к серьезной поломке оборудования.

ПРИМЕЧАНИЕ:

Эффекты, не связанные с нарушением нормальной работы кондиционера:

1. Кондиционер поглощает запах, исходящий от стен и мебели, а затем испускает его в помещение.
2. При работе кондиционера могут быть слышны звуки текущей жидкости. Эти звуки вызваны течением хладагента по межблочным трубопроводам.
3. При включении и отключении кондиционера могут быть слышны щелкающие звуки. Эти звуки вызваны тепловым расширением или сжатием

Примечания

Трехминутная задержка включения

При пропадании напряжения в сети электропитания кондиционер отключится и включится снова автоматически через 3 минуты после возобновления электропитания.

Данная функция защищает кондиционер от повреждения (только в кондиционерах с режимом обогрева).

- *Функция защиты от подачи холодного воздуха в помещении.* После включения режима обогрева вентилятор внутреннего блока включается с задержкой 5 минут, что дает возможность теплообменнику внутреннего блока прогреться (при этом загорается индикатор PRE-DEF. (ПРЕДВАРИТЕЛЬНЫЙ ПОДОГРЕВ – ОТТАИВАНИЕ)).
- *Регулирование температуры воздуха.* Когда температура воздуха в помещении достигает заданного значения, скорость вращения вентилятора внутреннего блока автоматически уменьшается, а наружный блок отключается.
- *Оттаивание.* При обмерзании теплообменника наружного блока кондиционер автоматически переключается с режима обогрева на режим оттаивания (приблизительно на 5-10 минут), что ведет к повышению производительности кондиционера (при этом загорается индикатор PRE-DEF. (ПРЕДВАРИТЕЛЬНЫЙ ПОДОГРЕВ - ОТТАИВАНИЕ)).
- *В режиме оттаивания вентиляторы внутреннего и наружного блоков не работают.* Вода, образовавшаяся в процессе оттаивания теплообменника, сливается из поддона наружного блока.
- *Теплопроизводительность.* Кондиционер обогревает помещение, используя теплоту, содержащуюся в наружном воздухе (принцип работы теплового насоса), поэтому при низкой температуре наружного воздуха теплопроизводительность кондиционера снижается. Если кондиционер не обеспечивает комфортную температуру воздуха в помещении, то используйте дополнительные отопительные приборы.

Срок эксплуатации

Срок эксплуатации прибора составляет 10 лет при условии соблюдения соответствующих правил по установке и эксплуатации.

Правила утилизации

По истечении срока службы прибор должен подвергаться утилизации в соответствии с нормами, правилами и способами, действующими в месте утилизации.

Внимательно ознакомьтесь с инструкцией и гарантийным талоном. Проследите, чтобы гарантийный талон был правильно заполнен и имел печать или штамп продавца. При отсутствии штампа и даты продажи (либо кассового чека с датой продажи) гарантийный срок изделия исчисляется со дня его изготовления. Тщательно проверьте внешний вид изделия и его комплектацию. Все претензии по внешнему виду и комплектности предъявляйте продавцу при покупке изделия. Гарантийное обслуживание купленного Вами прибора осуществляется через Продавца, специализированные сервисные центры или монтажную организацию, проводившую установку прибора (если изделие нуждается в специальной установке, подключении или сборке). По всем вопросам, связанным с техобслуживанием изделия, обращайтесь в специализированные сервисные центры.

Условия гарантии

Гарантийный срок на изделие составляет 24 (двадцать четыре) месяца с момента продажи.

1. Настоящим документом покупателю гарантируется, что в случае обнаружения в течение гарантийного срока в проданном оборудовании дефектов, обусловленных неправильным производством этого оборудования или его компонентов, и при соблюдении покупателем указанных в документе условий будет произведен бесплатный ремонт оборудования. Документ не ограничивает определенные законом права покупателей, но дополняет и уточняет оговоренные законом положения.

2. Для установки (подключения) изделия необходимо обращаться в специализированные организации. Продавец, изготовитель, уполномоченная изготовителем организация, импортер, не несут ответственности за недостатки изделия, возникшие из-за его неправильной установки (подключения).

3. В конструкцию, комплектацию или технологию изготовления изделия могут быть внесены изменения с целью улучшения его характеристик. Такие изменения вносятся в изделие без предварительного уведомления покупателя и не влекут обязательств по изменению (улучшению) ранее выпущенных изделий.

4. Запрещается вносить в гарантийный талон какие-либо изменения, а также стирать или переписывать указанные в нем данные. Настоящая гарантия имеет силу, если документ заполнен полностью и правильно.

5. Для выполнения гарантийного ремонта обращайтесь в специализированные организации, указанные продавцом.

Настоящая гарантия не распространяется:

- на периодическое и сервисное обслуживание оборудования (чистку и т. п.);
- изменения изделия, в том числе с целью усовершенствования и расширения области его применения;
- детали отделки и корпуса, лампы, предохранители и прочие детали, обладающие ограниченным сроком использования.

Выполнение уполномоченным сервисным центром ремонтных работ и замена дефектных деталей изделия производятся в сервисном центре или на объекте установки (по усмотрению сервисного центра).

Гарантийный ремонт изделия выполняется в срок не более 45 дней. Указанный выше гарантийный срок ремонта распространяется только на изделия, которые используются в личных, семейных или домашних целях, не связанных с предпринимательской деятельностью. В случае использования изделия в предпринимательской деятельности, срок ремонта составляет 3 (три) месяца.

Настоящая гарантия не предоставляется в случаях:

- если будет изменен или будет неразборчив серийный номер изделия;
- использования изделия не по его прямому назначению, не в соответствии с его руководством по эксплуатации, в том числе эксплуатации изделия с перегрузкой или совместно со

вспомогательным оборудованием, не рекомендованным продавцом, изготовителем, импортером, уполномоченной изготовителем организацией;

- серийный номер проданного оборудования, указанный в настоящем гарантийном талоне, не соответствует номеру, указанному на предоставляемом в ремонт оборудовании;
- нарушена целостность пломб, установленных на корпусе оборудования;
- наличия на изделии механических повреждений (сколов, трещин и т. п.), воздействия на изделие чрезмерной силы, химически агрессивных веществ, высоких температур, повышенной влажности или запыленности, концентрированных паров и т. п., если это стало причиной неисправности изделия;
- покупателем или третьими лицами были нарушены требования правил транспортировки, хранения, монтажа и пуско-наладки оборудования;
- ремонта, наладки, установки, адаптации или пуска изделия в эксплуатацию не уполномоченными на то организациями или лицами;
- стихийных бедствий (пожар, наводнение и т. п.) и других причин, находящихся вне контроля продавца, изготовителя, импортера, уполномоченной изготовителем организации;
- неправильного выполнения электрических и прочих соединений, а также неисправностей (несоответствия рабочих параметров указанным в руководстве) внешних сетей;
- дефектов, возникших вследствие воздействия на изделие посторонних предметов, жидкостей, насекомых и продуктов их жизнедеятельности и т. д.;
- неправильного хранения изделия;
- дефектов системы, в которой изделие использовалось как элемент этой системы;
- дефектов, возникших вследствие невыполнения покупателем руководства по эксплуатации оборудования;
- истек срок действия гарантий, установленный в настоящем гарантийном талоне.
- объединение оборудования TCL с оборудованием других торговых марок в один контур хладагента.

Особые условия эксплуатации оборудования кондиционирования и вентиляции

Настоящая гарантия не предоставляется, когда по требованию или желанию покупателя в нарушение действующих в РФ требований, стандартов и иной нормативно-правовой документации:

- было неправильно подобрано и куплено оборудование кондиционирования и вентиляции для конкретного помещения;
- были неправильно смонтированы элементы купленного оборудования.

Заполняется продавцом

TCL

ГАРАНТИЙНЫЙ ТАЛОН

сохраняется у клиента

Модель _____

Серийный номер _____

Дата продажи _____

Название продавца _____

Адрес продавца _____

Телефон продавца _____

Подпись продавца _____

Печать продавца

Изымается мастером при обслуживании

TCL

УНИВЕРСАЛЬНЫЙ ОТРЫВНОЙ ТАЛОН

на гарантийное обслуживание

Модель _____

Серийный номер _____

Дата приема в ремонт _____

№ заказа-наряда _____

Проявление дефекта _____

Ф.И.О. клиента _____

Адрес клиента _____

Телефон клиента _____

Дата ремонта _____

Подпись мастера _____

Заполняется установщиком

TCL

ГАРАНТИЙНЫЙ ТАЛОН

сохраняется у клиента

Модель _____

Серийный номер _____

Дата продажи _____

Название установщика _____

Адрес установщика _____

Телефон установщика _____

Подпись установщика _____

Печать установщика

Изымается мастером при обслуживании

TCL

УНИВЕРСАЛЬНЫЙ ОТРЫВНОЙ ТАЛОН

на гарантийное обслуживание

Модель _____

Серийный номер _____

Дата приема в ремонт _____

№ заказа-наряда _____

Проявление дефекта _____

Ф.И.О. клиента _____

Адрес клиента _____

Телефон клиента _____

Дата ремонта _____

Подпись мастера _____

