

TION.

Air Purifier Очиститель воздуха

IQ 400

User manual

Руководство пользователя



We care about the environment, so you can choose your language and scan the code

Мы заботимся об окружающей среде, поэтому выберите нужный язык и просканируйте код



DE



ES



FR



CN

Breathe clean air



Dear user,
Thank you for buying
this air purifier

IQ 400

TION.

Table of contents

General information	4
Safety	5
Device and package contents	6
Getting started	7
Controls	8
Filter replacement and maintenance	11
Specifications	12
Warranty	13
Operating conditions	14
Confirmation of compliance	14
Contacts	15



General information

The IQ 400 is designed to perform thorough purification and disinfection of inside air in recirculation mode

Operating principle

Step 1

The ventilator extracts air from the room, filters out fibers, large and small dust particles, allergens and other particles with a diameter of 0.3 micrometers with 99.95% effectiveness

Step 2

Viruses and bacteria are destroyed at the antibacterial layer of the high-efficiency H13 filter

Step 3

The air is purified of harmful gases and smells at the adsorbent layer. The fully purified and safe air is circulated back into the room. The filter always remains sterile

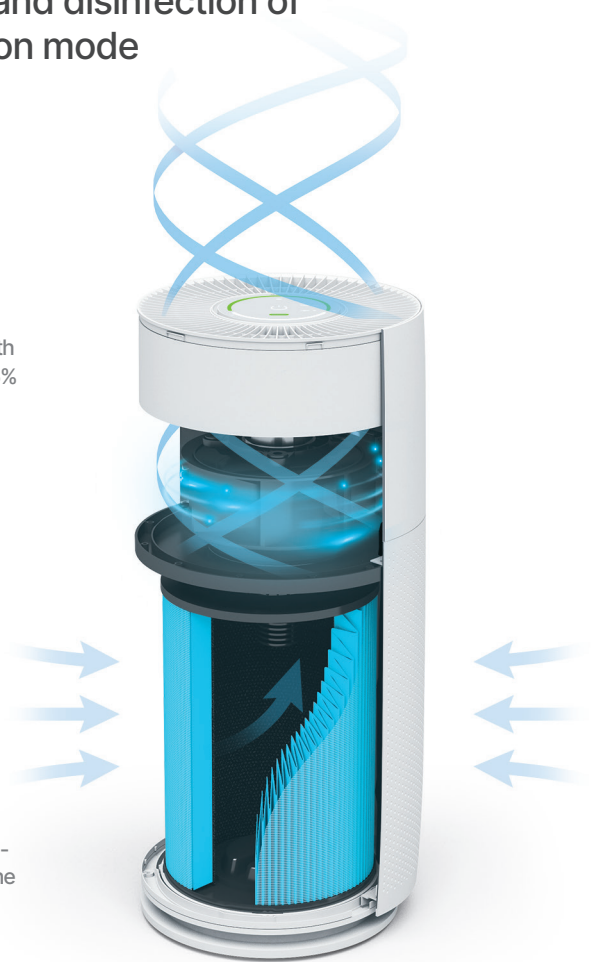

More about this product
[tion.global](https://www.tion.global)

Safety

Failure to comply with these requirements may result in device breakage and/or health and safety hazards

- ⊖ The device should not be used by children or anyone with certain physical, sensory or mental impairments without supervision.
- ⊖ Please only use extension cords that correspond to the power consumption of the device. The use of unsuitable extension cords may result in a short circuit or burn the cable.
- ⊖ Do not carry out any repairs or alterations to the design of the device. If any damage or possible signs of malfunction are detected, contact the Vendor's service center for advice on further operation of the device.
- ⊖ Do not activate the device if the power supply cord insulation or any part of the housing is damaged.

Failure to meet these requirements may cause the device to malfunction

- ⚠ Before connecting the device to the mains, please check that the mains voltage corresponds to the supply voltage of the device (see technical specifications).
- ⚠ The device must only be used as intended. Any use of the device for purposes other than those specified in this User Manual constitutes a violation of the terms of use.
- ⚠ The device must not be used in open-air environments. The presence of moisture or other foreign materials within the device may cause damage to it.
- ⚠ Do not install the air purifier next to walls. To ensure even air intake, please install the device at least 20 cm from any walls.
- ⚠ Do not use in premises with sources of steam or other significant humidity where there is a chance of water getting directly onto the device. Such premises include swimming pools, steam baths, saunas, restrooms and bathrooms.
- ⚠ Unplug the device from the mains supply after use. Unplug the device with dry hands and holding it by the plug, not the cable.
- ⚠ Do not use in premises with air temperatures lower than +10 °C or above +45 °C or with a relative air humidity of more than 80%.
- ⚠ To ensure even air outflow, please do not place any objects on the purifier.
- ⚠ Do not operate the device without a filter installed.
- ⚠ During lightning storms, the device must be turned off and unplugged from the mains.

Device and package contents

Device

- 1 Control panel
- 2 Device housing
- 3 Air filter
- 4 Device lid
- 5 PM2.5 Air Quality Sensor
- 6 Air quality (VOC) control sensor

Package contents

- | | |
|---------------|-------|
| Air Purifier | 1 pc. |
| Air filter | 1 pc. |
| User manual | 1 pc. |
| Warranty card | 1 pc. |

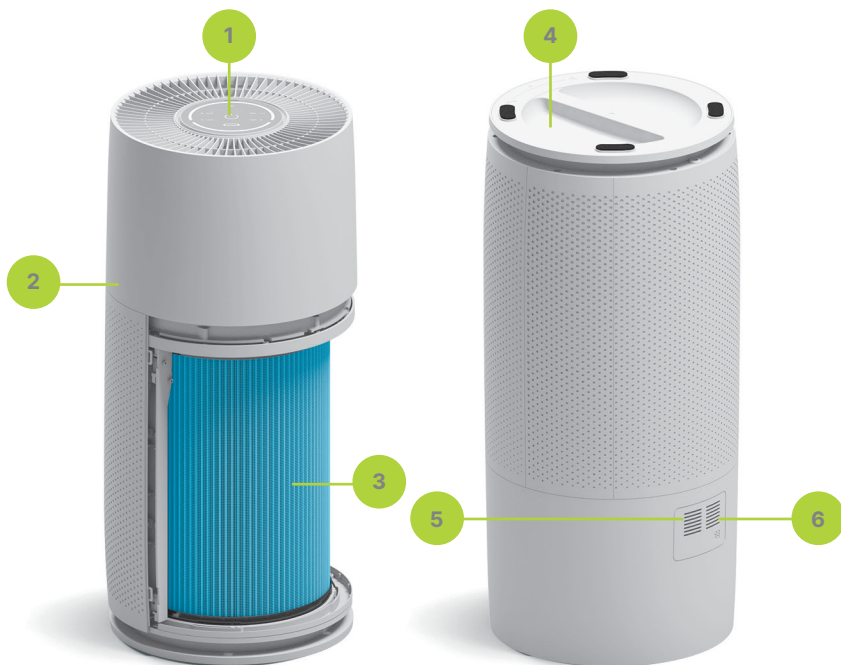

The manufacturer reserves the right to make changes to the design, package contents and technical specifications of the device without prior notification for the purposes of improving its products. Specifications are accurate to $\pm 10\%$.

Getting started

1 Unpack

Remove the purifier and power adapter from the box and unpack them

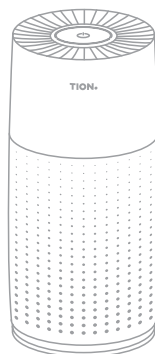

2 Prepare the filter

Turn the device over and open the purifier lid

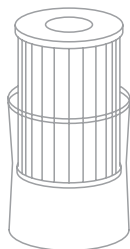
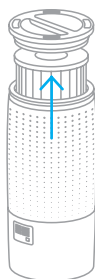

Remove the filter, unpack it and reinstall it

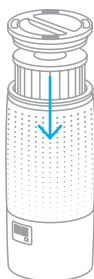

Close the purifier lid



3 Connect

Connect the purifier to the mains supply. The **Power** button will light up white. The device is now ready to use

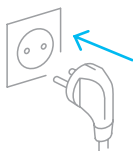
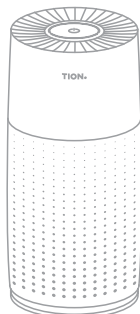

Press the **Power** button. The cleaner will turn on

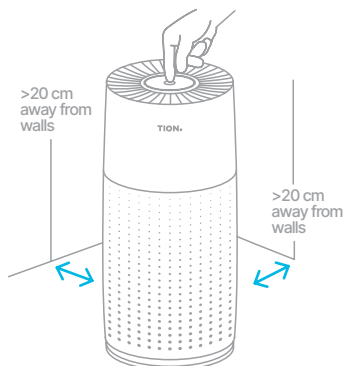

Controls

Control panel

- 1 Turning on / off / device pairing
- 2 Air quality monitor
- 3 Automatic mode
- 4 Control panel locking
- 5 Speed control slider
- 6 Mobile device pairing monitor
- 7 Filter condition and counter reset
- 8 Light mode selection
- 9 BioSafety: air decontamination efficiency monitor

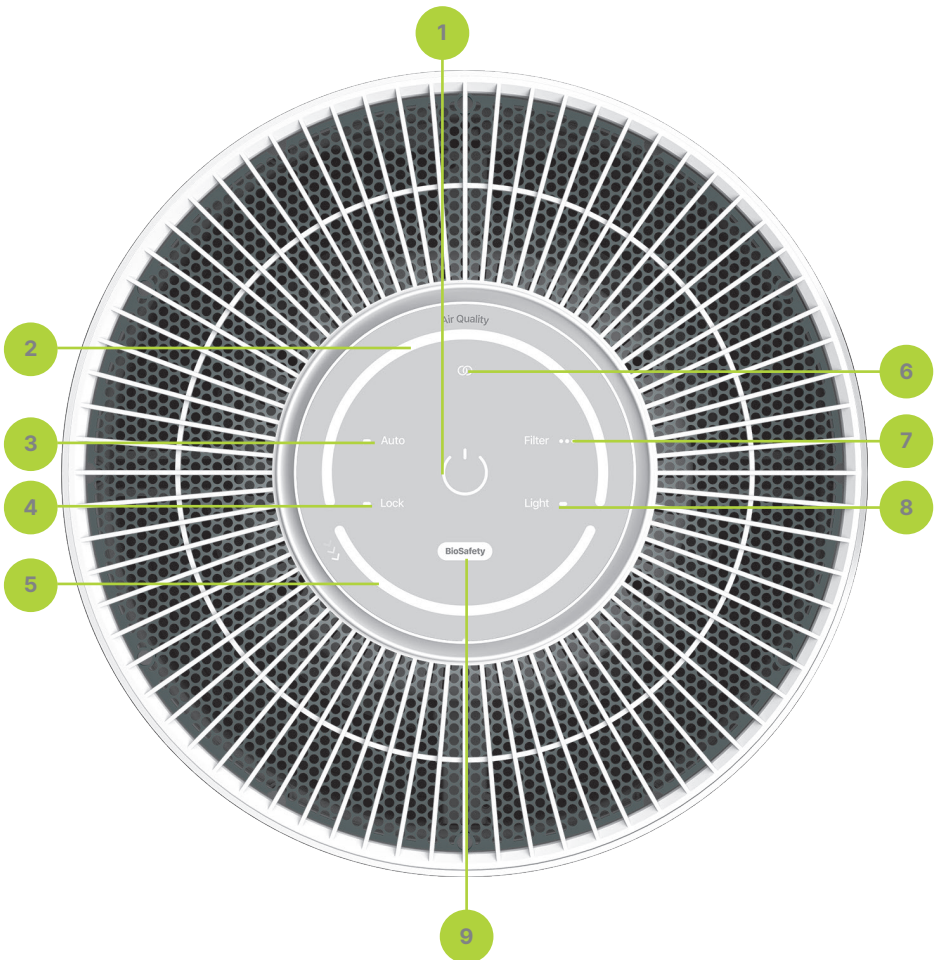

Informing

AirQuality

Air quality monitor

Real-time **Air Quality** monitoring mode helps to assess air quality:
green = good, yellow = moderate,
red = bad

*with sufficient air quality, the purifier may go into sleep mode (rate 0)

BioSafety feature

Decontamination efficiency monitor

Monitors air decontamination efficiency.
Green light: high decontamination efficiency.
No light: filter needs changed

Controls

Turning on/off

On: press the **Power** button

Off: press the **Power** button

Speed control slider

To change the purifier's speed, move the slider with your finger. Right to speed up, left to slow down

Auto

Automatic mode

Press **Auto** for the purifier to function on its own, depending on the air quality in the room

Light

Light mode selection

Press **Light** several times to select the mode:

Daytime: panel brightness 100%

backlight: off, sound: on

Evening: panel brightness 50%

backlight: off, sound: on

Night-light: panel brightness 0%

backlight: on, sound: off

Sleep: panel brightness 0%

backlight: off, sound: off

Lock

Control panel locking

Push **Lock** and hold for at least 3 seconds, to block/unblock the purifier controls

Pairing

Mobile device pairing monitor

Displays current pairing status via the mobile app (p. 10).

To begin pairing, hold **Power** for 3+ seconds; the light will start blinking. When paired successfully: the light is on without blinking

Filter

Filter life. Counter reset

When the **Filter** light is not on, the filter has sufficient useful life left. When the indicator is red, replace the filter and reset the counter.

To do so, turn the device on. Press and hold the **Filter** button for 3 seconds.

You will hear a beep and the counter will reset to 180 days

 You will hear a sound when the filter life has been reset

Controls

You can control the purifier remotely and gain access to extra features via the mobile apps for Android and iOS phones. Tion Remote app, designed for direct control via Bluetooth, or MagicAir, designed for remote control from anywhere via an Internet connection.

Tion Remote mobile app

- 1 Download the Tion Remote app from AppStore for iOS, or from Google Play for Android
- 2 Pair the smartphone with the purifier, using the in-app instructions*



iOS



Android



MagicAir™ mobile app

- 1 Download the MagicAir app from AppStore for iOS, or from Google Play for Android
- 2 Connect your smartphone to the purifier and the MagicAir base station using the in-app instructions*



iOS



Android



The MagicAir base station is the heart of the MagicAir smart microclimate system. It monitors indoor air quality and automatically adjusts climate control devices. Order at: www.tion.ru/shop/magicair/

* Tion Remote and MagicAir are available for smartphones with iOS (versions 11.0 and up) and Android (versions 5.0 and up)

Filter replacement and maintenance

The Tion IQ 400 4L filter has an approximate operational lifetime of 6 months. The operational lifetime of the filter depends on the level of air impurity. The filter change light will turn on when it's time to change the filter. Please follow the instructions below to replace the filter:

Filter replacement

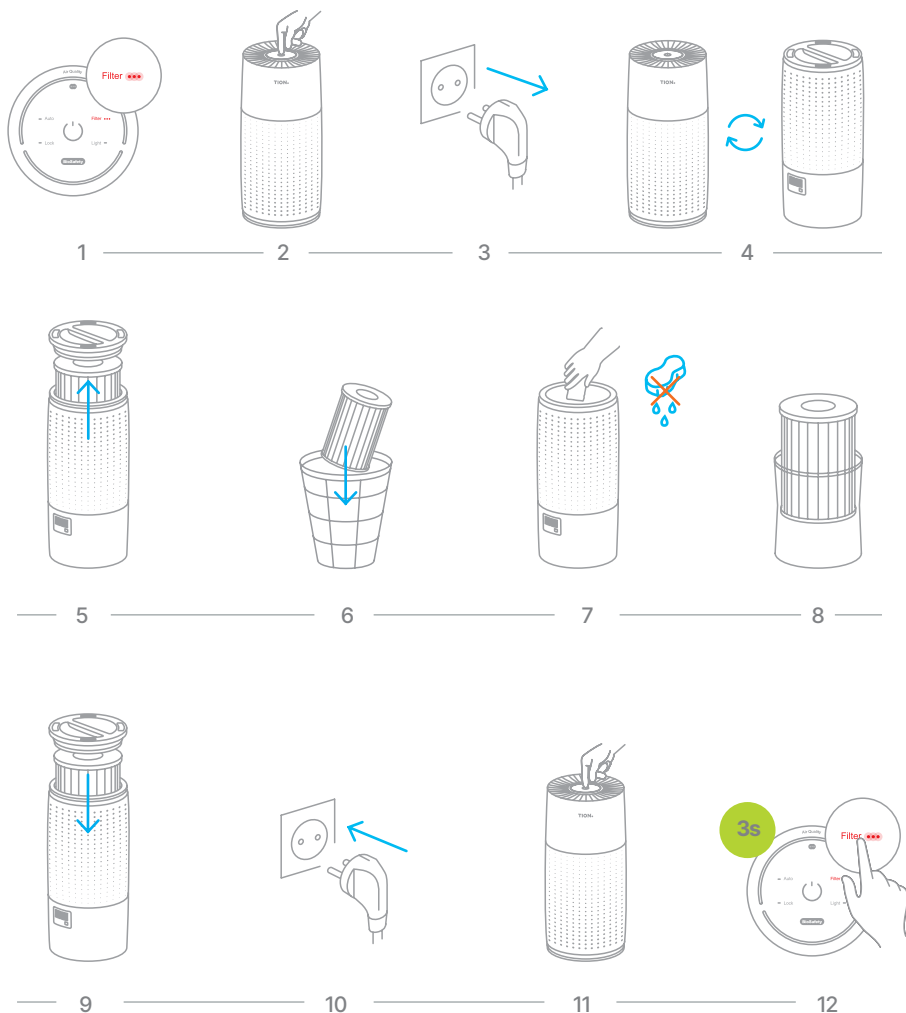

Specifications

Model	IQ 400
Source voltage	110/230 V, 50/60 Hz
Nominal wattage	32 W
Moisture and particle protection	IP20
Control type	Digital, remote (Tion Remote and MagicAir mobile apps for iOS and Android)
Data transmission standard	Bluetooth v4.2
Operating speeds	6 speeds
Maximum noise level	56 dBA
High-performance air purification (CADR)	380 m ³ /h
Service area	40-70 m ²
Air filter Tion IQ 400 4L	High-efficiency HEPA H13 filter with antibacterial and adsorption layers
Air purification effectiveness	99.95%
Air quality sensor	PM2.5
Gaseous organic substance level sensor	VOC
Air quality monitor	LED
Automatic mode	Yes
Air decontamination efficiency monitor	BioSafety
Filter change light	Yes
Timer	In the Tion Remote, MagicAir apps
Device dimensions	Ø27xH58 cm
Carton dimension	33x33x65 cm
Net weight	4.8 kg
Gross weight	6.8 kg
Cable length	1.5 m

Warranty

Warranty terms

Tion Smart microclimate JSC sets the warranty period of this product at 2 years. This period is effective provided that the device mounting and operating guidelines have been followed. Warranty services are provided in accordance with the applicable legislation in the region of purchase.

To expedite the provision of warranty services, the customer must provide a completed warranty certificate, sales voucher, receipt, or other document confirming the fact and date of purchase of the device.

- 1 If the date of transfer of the device to the Customer cannot be ascertained, the warranty period starts from the manufacture date of the device.
- 2 Warranty maintenance covers work and services at service centers or at the location of the Customer's device (at the discretion of the service center). If the Customer does not agree to the performance of warranty maintenance at the location of the device, said work shall be performed at a service center.
- 3 The warranty does not cover scheduled maintenance involving filter replacement, nor any cases of device misuse in violation of the requirements of this User Manual.

The warranty is void if:

- 1 There is any indication of non-authorized installation, repair, dismantling, device alteration or repair at non-authorized service centers.
- 2 The device manufacture/purchase date cannot be determined due to absent, removed or damaged ID information.
- 3 The device was damaged by events or third-party actions outside the Vendor's (Manufacturer's) control, including: natural disasters, the actions of utility providers (including power spikes above acceptable fluctuations), and others.
- 4 The device bears mechanical damage (chipping, cracks, etc.) due to the application of excessive force, corrosive chemicals or elevated temperatures that have caused device failure.
- 5 The failure is caused by improper connection to the power supply.
- 6 The warranty is void if the failure and/or damage was caused by the presence of foreign objects inside the device casing.
- 7 The device was improperly stored and/or transported in accordance with this Manual.

Operating conditions

Tion Smart microclimate JSC defines the lifetime of this product as 5 years, provided installation is conducted correctly and that the rules of operation are followed. Upon the expiration of the product's service life, please discontinue using the device and contact the Vendor's service center for recommendations on the further use of the device or its disposal.

The device and other package contents must be stored and transported in the original packaging prior to installation. The requirements for storage areas are as follows:

- 1 air temperature range of -20 to +60 °C;
- 2 relative humidity up to 80% at +30°C;
- 3 no exposure to direct sunlight;
- 4 no heaters or other heat sources within at least 1 meter;
- 5 no unpleasant-smelling substances or materials in the same room.

During transportation, the device must be adequately protected against sharp blows, falls and the effects of climate variations.

The device cannot be disposed of as household waste. It must be disposed of at a specialized electric and electronic equipment disposal center in order to be recycled and disposed of in accordance with regional laws and regulations.

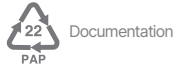

Confirmation of compliance

The certificate and declaration of conformity are located for your reference is publicly available online at <https://tion.ru/about/doc>

Date of Manufacture _____

DD. MM. YY.

QS stamp

Contacts



Contacts of Tion Smart microclimate JSC Service Department

info@tion.global

tion.global/contact

Manufacturer

Tion Smart microclimate JSC

Office 112, 20, Inzhenemaya St., Novosibirsk, Russia, 630090

Factory

Hanking Plastic Manufactory (ShenZhen) Co.Limited

16 Xihutang Street, Longgang District, Shenzhen 518117, P. R. China

TION.

HANKING



Alumni

ДЫШИТЕ ЧИСТЫМ ВОЗДУХОМ



Уважаемый пользователь!
Благодарим за приобретение
очистителя воздуха

IQ 400

TION.

Содержание

Общие сведения	18
Меры безопасности	19
Устройство и комплектация	20
Начало работы	21
Управление	22
Замена фильтра и обслуживание	25
Технические характеристики	26
Гарантия	27
Условия пользования	28
Подтверждение соответствия	28
Контакты	29



Общие сведения

IQ 400 предназначен для комплексной очистки и обеззараживания воздуха помещения в режиме рециркуляции

Принцип работы

Шаг первый

Воздух забирается из помещения вентилятором, очищается от шерсти, крупной и мелкой пыли, аллергенов и прочих частиц размером 0,3 мкм с эффективностью не менее 99,95%

Шаг второй

Вирусы и бактерии уничтожаются на антибактериальном слое высокоэффективного фильтра класса H13

Шаг третий

Воздух очищается от вредных газов и запахов на адсорбционном слое и полностью чистый и безопасный подается в помещение. Фильтр всегда остается стерильным



Подробнее о продукте
[tion.ru](https://www.tion.ru)



Меры безопасности

Требования, несоблюдение которых может привести к травме, летальному исходу или повреждению устройства

- Устройство не предназначено для использования детьми и людьми с особенностями физического, сенсорного или умственного развития, кроме случаев, когда эксплуатация осуществляется под контролем лиц, ответственных за их безопасность.
- Используйте удлинитель, рассчитанный на потребляемую мощность прибора: несоответствие параметров может привести к короткому замыканию или возгоранию кабеля.
- Не производите ремонт или вмешательство в конструкцию устройства. При обнаружении каких-либо повреждений или возможных признаков нештатной работы обратитесь в службу сервиса организации-продавца за консультацией о возможности дальнейшей эксплуатации устройства.
- Не эксплуатируйте устройство при повреждениях изоляции шнура электропитания или деталей корпуса.

Требования, несоблюдение которых может привести к серьезному повреждению устройства

- ⚠ Перед подключением устройства к электросети проверьте, совпадает ли ее напряжение с номинальным напряжением питания прибора (см. технические характеристики).
- ⚠ Используйте устройство только по назначению. Использование устройства в целях, отличающихся от указанных в данном руководстве, является нарушением правил эксплуатации.
- ⚠ Запрещена эксплуатация устройства на открытом воздухе: попадание влаги или посторонних предметов внутрь корпуса устройства может привести к его повреждениям.
- ⚠ Не устанавливайте очиститель воздуха возле стены. Расстояние с каждой стороны от стены должно быть не менее 20 см для обеспечения ровного воздухозабора.
- ⚠ Не допускается эксплуатация устройства в помещениях с источниками пара и другой обильной влаги и возможностью прямого попадания воды на устройство. К таким помещениям относятся бассейны, бани и сауны, а также санитарные помещения и ванные комнаты.
- ⚠ Выключайте устройство из розетки после использования. Извлекайте электрошнур сухими руками, удерживая его за штепсель, а не за провод.
- ⚠ Не допускается эксплуатация устройства в помещениях с температурой воздуха ниже +10 °C и выше +45 °C и относительной влажностью воздуха более 80%.
- ⚠ Не кладите предметы на очиститель для обеспечения плавного выхода воздуха.
- ⚠ Не эксплуатируйте устройство без установленного в него фильтра.
- ⚠ Необходимо выключать и отсоединять устройство от сети электропитания во время грозы.

Устройство и комплектация

Устройство

- 1 Панель управления
- 2 Корпус устройства
- 3 Воздушный фильтр
- 4 Крышка устройства
- 5 Датчик качества воздуха PM2.5
- 6 Датчик контроля качества воздуха (VOC)

Комплектация

- | | |
|--------------------------|-------|
| Очиститель воздуха | 1 шт. |
| Фильтр воздушный | 1 шт. |
| Руководство пользователя | 1 шт. |
| Гарантийный талон | 1 шт. |



Производитель имеет право на внесение изменений в дизайн, комплектацию, а также в технические характеристики изделия в ходе совершенствования своей продукции без дополнительного уведомления об этих изменениях. В технических характеристиках допускается погрешность $\pm 10\%$.

Начало работы

1 Распакуйте

Достаньте очиститель из коробки и распакуйте

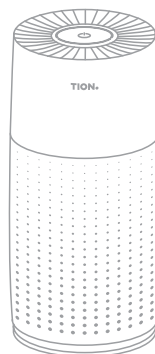

2 Подготовьте фильтр

Переверните устройство и откройте крышку очистителя

Извлеките фильтр, распакуйте, установите обратно

Закройте крышку очистителя

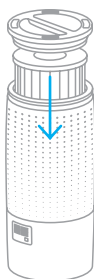
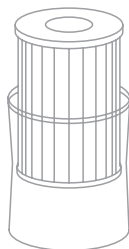
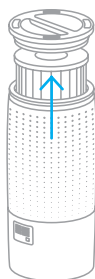

3 Подключите

Подключите очиститель к сети питания. Кнопка **Power** загорится белым. Устройство готово к работе

Нажмите **Power**.
Очиститель включится

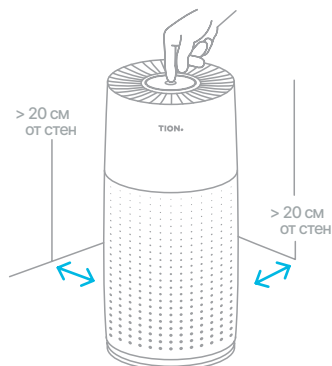
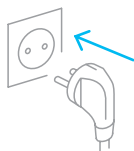
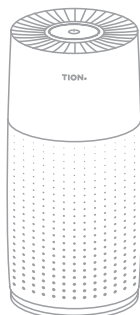

Управление

Панель управления

- 1 Включение/выключение/сопряжение устройства
- 2 Монитор качества воздуха
- 3 Автоматический режим
- 4 Блокировка панели управления
- 5 Слайдер контроля скорости
- 6 Индикатор сопряжения с мобильным устройством
- 7 Состояние и сброс ресурса фильтра
- 8 Выбор режима подсветки
- 9 BioSafety – индикатор эффективности обеззараживания воздуха

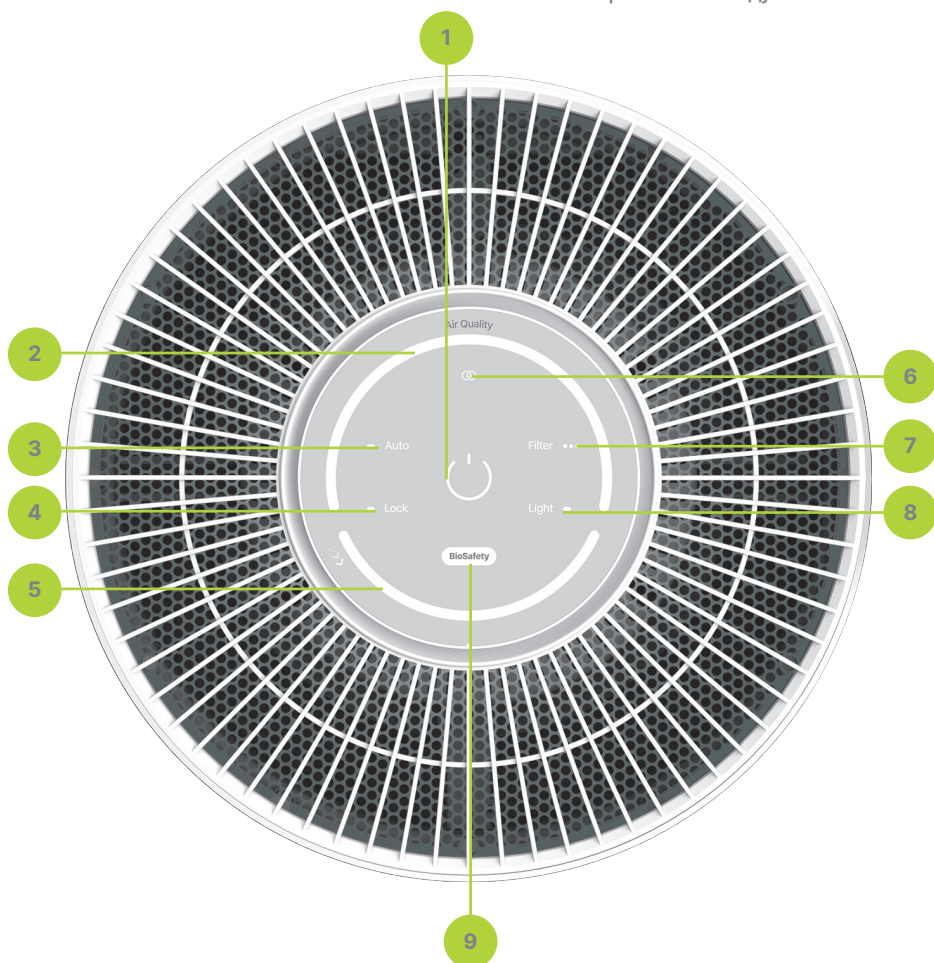

Информирование

Air Quality

Монитор качества воздуха

Функция **Air Quality** в режиме реального времени помогает оценить качество воздуха: зеленый – хорошо, желтый – средне, красный – плохо

*когда качество воздуха хорошее, очиститель может перейти в режим ожидания (скорость 0)

Функция BioSafety

Индикатор эффективности обеззараживания

Контролирует эффективность обеззараживания воздуха. Индикатор горит зеленым – эффективность обеззараживания высокая. Не горит – необходимо заменить фильтр

Управление

Включение / выключение

Вкл: нажмите кнопку **Power**
Выкл: нажмите кнопку **Power**

Слайдер контроля скорости

Для изменения скорости работы очистителя, проведите пальцем вдоль слайдера. Вправо – чтобы увеличить скорость, влево – уменьшить

Auto

Автоматический режим

Нажмите **Auto** для автоматической работы очистителя в зависимости от качества воздуха в помещении

Light

Выбор режима подсветки

Последовательно нажимайте **Light** для выбора режима:

День: яркость панели 100%
подсветка: выкл., звуковые сигналы: вкл.
Вечер: яркость панели 50%
подсветка: выкл., звуковые сигналы: вкл.
Ночник: яркость панели 0%
подсветка: вкл., звуковые сигналы: выкл.
Ночь: яркость панели 0%
подсветка: выкл., звуковые сигналы: выкл.

Lock

Блокировка панели управления

Зажмите и удерживайте **Lock** не менее 3 с., чтобы заблокировать/разблокировать управление очистителем

Сопряжение

Индикатор сопряжения с мобильным устройством

Отображает состояние сопряжения с мобильным приложением (стр. 24). Для активации сопряжения зажимайте **Power** дольше, чем на 3 с., и индикатор начнет мигать. При успешном сопряжении индикатор непрерывно горит

Filter

Ресурс фильтра. Сброс ресурса

Индикатор **Filter** не горит – ресурс фильтра достаточный. Если индикатор горит красным, замените фильтр и выполните сброс ресурса фильтра. Для этого, включите устройство. Нажмите и удерживайте кнопку **Filter** 3 с. Вы услышите звуковой сигнал, установится ресурс: 180 дней

 Если действие выполнено успешно, вы услышите звуковой сигнал

Управление

Вы можете дистанционно управлять очистителем и получить доступ к расширенному функционалу в мобильных приложениях для смартфонов под управлением ОС Android и iOS. Приложение Tion Remote – для прямого управления по технологии Bluetooth или приложение MagicAir для удаленного управления очистителем из любой точки мира через Интернет.

Мобильное приложение Tion Remote

- 1 Скачайте приложение Tion Remote из App Store для iOS или GooglePlay для Android
- 2 Подключите смартфон к очистителю, следуя пошаговой инструкции в приложении*



iOS



Android



Мобильное приложение MagicAir

- 1 Скачайте приложение MagicAir из App Store для iOS или GooglePlay для Android
- 2 Подключите смартфон к очистителю и базовой станции MagicAir, следуя пошаговой инструкции в приложении*



iOS



Android



Базовая станция MagicAir – центр системы умного микроклимата MagicAir. Она измеряет качество воздуха в помещении и автоматически управляет климатическими устройствами. Доступна для заказа:

www.tion.ru/shop/magicair/

* Tion Remote и MagicAir доступны для смартфонов с операционной системой iOS (версия 11.0 и выше) или Android (версия 5.0 и выше)

Замена фильтра и обслуживание

Примерный срок службы фильтра составляет 6 месяцев. Срок службы фильтра зависит от степени загрязнения воздуха. Фильтр подлежит замене в том случае, если загорается индикатор замены фильтра. Для замены фильтра выполните действия:

Процесс замены фильтров

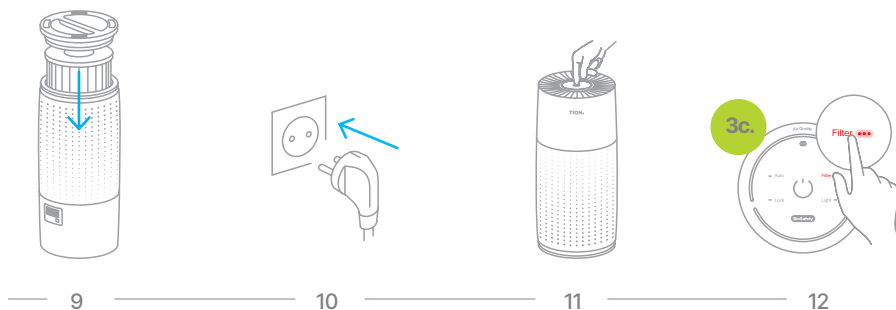
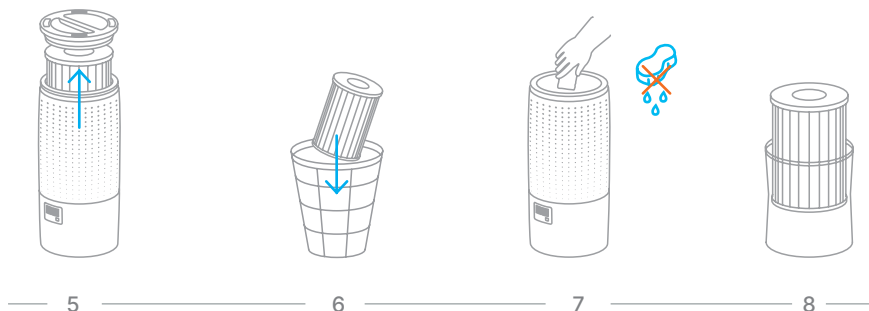
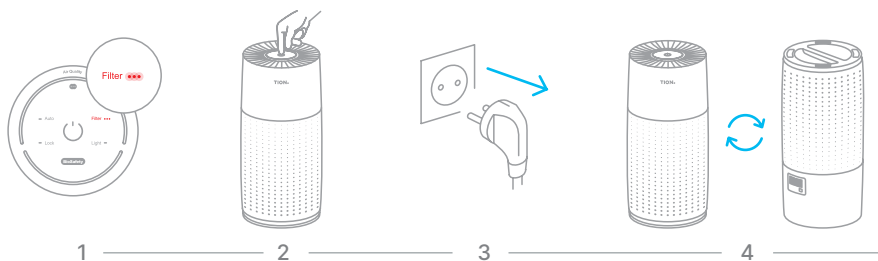

Технические характеристики

Модель	IQ 400
Электропитание	110/230 В, 50/60 Гц
Мощность	32 Вт
Защита от влаги и механических частиц	IP20
Тип управления	Электронный, дистанционный (мобильные приложения Tion Remote, MagicAir для iOS, Android)
Стандарт передачи данных	Bluetooth v4.2
Скорости работы	6 скоростей
Максимальный уровень шума	56 дБА
Производительность очистки (CADR)	380 м³/ч
Площадь обслуживания	40-70 м²
Фильтр воздушный Tion IQ 400 4L	Высокоэффективный фильтр HEPA H13 с антибактериальным и адсорбционным слоем
Эффективность очистки воздуха	99,95%
Сенсор качества воздуха	PM2.5
Датчик уровня газообразных органических веществ	VOC
Монитор качества воздуха	LED
Автоматический режим	Есть
Индикатор эффективности обеззараживания	BioSafety
Индикатор замены фильтра	Есть
Таймер	В мобильном приложении Tion Remote, MagicAir
Габаритные размеры	Ø27xH58 см
Габариты упаковки	33x33x65 см
Масса нетто	4,8 кг
Масса брутто	6,8 кг
Длина шнура электропитания	1,5 м

Гарантия

Условия предоставления гарантийного обслуживания

АО «Тион Умный микроклимат» устанавливает гарантийный срок эксплуатации устройства 2 года. Настоящий срок действителен при условии соблюдения правил установки и эксплуатации устройства. Гарантийное обслуживание предоставляется в соответствии с законодательством региона, в котором устройство было приобретено.

В целях оперативного обеспечения возможности исполнения продавцом своих гарантийных обязательств, покупателю необходимо предъявить заполненный гарантийный талон, либо товарный или кассовый чек, либо иной документ, удостоверяющий факт и дату покупки.

- 1 В случае, если дату передачи устройства покупателю установить невозможно, гарантийный срок исчисляется с даты изготовления устройств.
- 2 Гарантийное обслуживание включает в себя выполнение сервисной службой работ и услуг в сервисном центре или в месте нахождения устройства у покупателя (по усмотрению сервисной службы). В случае, если покупатель не согласен на проведение гарантийного обслуживания по месту нахождения устройства, оно осуществляется в сервисном центре.
- 3 Гарантия не распространяется на плановое сервисное обслуживание, связанное с заменой фильтров, а также на случаи использования устройства не в соответствии с требованиями, приведенными в настоящем руководстве по эксплуатации.

Гарантийное обслуживание не предоставляется, если:

- 1 Имеются следы самостоятельного ремонта, разбора-сборки, модификации устройства или его ремонта не в авторизованных сервисных центрах.
- 2 Невозможно идентифицировать дату изготовления/продажи устройства в результате отсутствия, уничтожения или повреждения идентификационных сведений.
- 3 Устройство было повреждено в результате событий или действий третьих лиц, на которые продавец (изготовитель) не может воздействовать, в том числе: стихийных бедствий, действий поставщиков коммунальных услуг (в т. ч. скачки электрического напряжения) и иных.
- 4 На устройстве имеются механические повреждения (сколы, трещины и т. п.), возникшие вследствие воздействия чрезмерной силы, химически агрессивных веществ или превышающих допустимые значения температур, которые стали причиной неисправности устройства.
- 5 Неисправность возникла при подключении устройства к электрической сети с нарушением правил, изложенных в настоящем документе.
- 6 Неисправность и дефекты возникли вследствие попадания внутрь устройства посторонних предметов.
- 7 Были нарушены правила хранения и транспортировки устройства, изложенные в настоящем документе.

Условия пользования

АО «Тион Умный микроклимат» устанавливает срок службы на устройство 5 лет при соблюдении условий установки и эксплуатации. По истечении назначенного срока службы устройства потребителю необходимо приостановить его эксплуатацию и обратиться в сервисный центр организации-продавца для получения информации о возможности дальнейшего использования устройства или его утилизации.

До введения в эксплуатацию устройство и изделия из комплекта поставки следует хранить и транспортировать в заводской упаковке. Помещение, в котором осуществляется хранение, должно соответствовать следующим требованиям:

- 1 температура воздуха от -20 до $+60$ °С;
- 2 относительная влажность воздуха не более 80% при температуре воздуха $+30$ °С;
- 3 исключена возможность попадания прямых солнечных лучей на упаковку;
- 4 расстояние до нагревательных приборов и других источников тепла составляет не менее 1 м;
- 5 в помещении отсутствуют вещества и материалы, имеющие неприятные запахи высокой интенсивности.

При транспортировке устройства необходимо обеспечить защиту от резких ударов, падений и воздействия климатических факторов.

Устройство нельзя выбрасывать вместе с обычным бытовым мусором. Оно подлежит сдаче на утилизацию в соответствующий пункт приема электрического и электронного оборудования для последующей переработки и утилизации в соответствии с федеральным или местным законодательством.



Коробка



Упаковочный пакет



Сопроводительная документация



Устройство

Подтверждение соответствия

Сертификат и декларация о соответствии расположены для ознакомления в свободном доступе в сети Интернет на сайте <https://tion.ru/about/doc>

Товар соответствует требованиям:

ТР ТС 004/2011 «О безопасности низковольтного оборудования».

ТР ТС 020/2011 «Электромагнитная совместимость технических средств».

ТР ЕАЭС 037/2016 «Об ограничении применения опасных веществ в изделиях электротехники и радиоэлектроники».

Дата выпуска _____

DD. MM. YY.

Штамп ОТК

Контакты



Контакты сервисной службы компании

АО «Тион Умный микроклимат»

8 (800) 500-78-32

service@tion.ru

tion.ru/service

Производитель

АО «Тион Умный микроклимат»

Россия, 630090, г. Новосибирск, ул. Инженерная, 20, офис 112

Телефон: +7 (800) 500-60-29

Изготовитель

Hanking Plastic Manufactory (ShenZhen) Co.Limited

No.16 Xihutang street, Longgang District, Shenzhen city 518117, P. R. China

TION.

HANKING

EAC



Выпускник

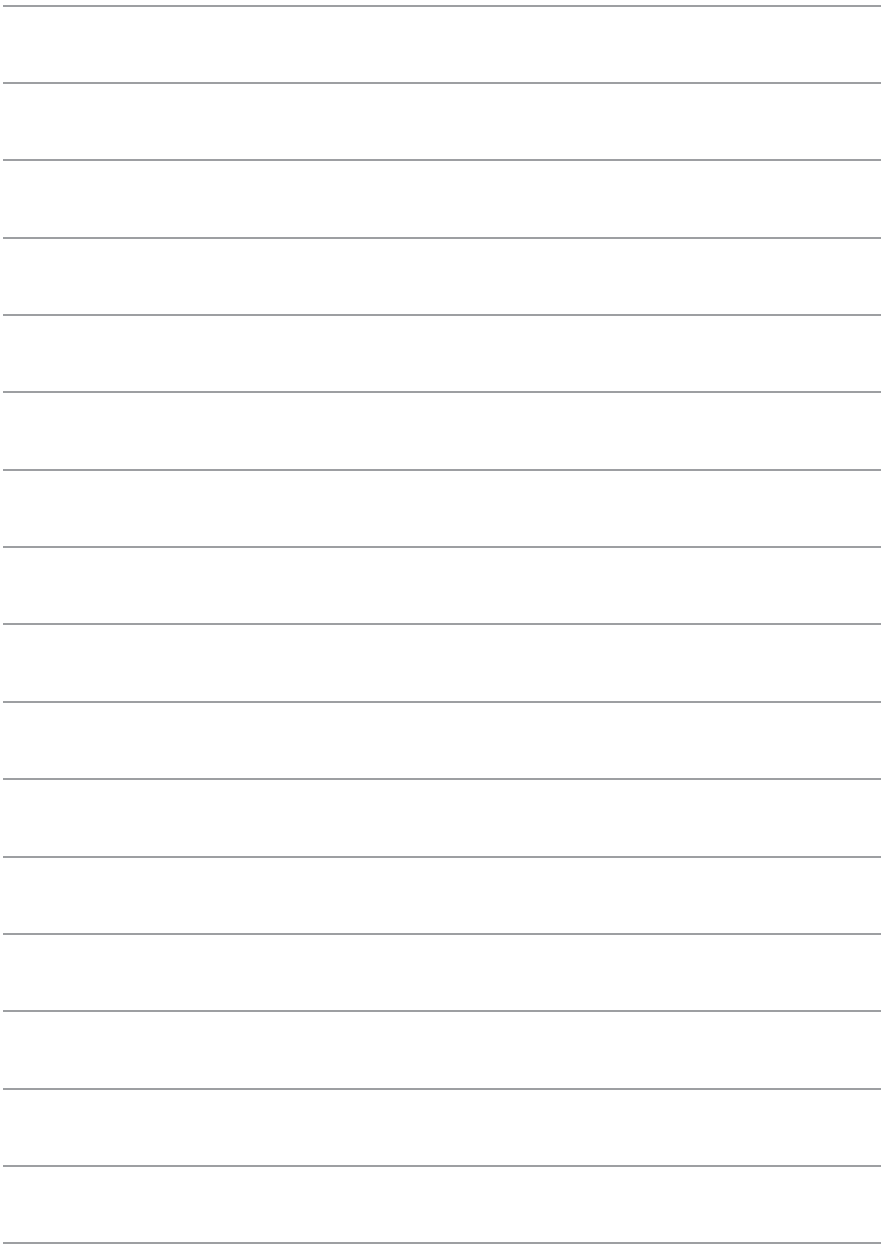

Breathe clean air

**ДЫШИТЕ ЧИСТЫМ
ВОЗДУХОМ**