



*Винтовой чиллер
с воздушным
охлаждением TICA
серии T ASD
(хладагент R134a)*



01 / Описание продукции

02 / Особенности и преимущества

03 / Области применения

04 / Знаковые проекты



Описание продукции



Описание продукции

- Хладагент: R134a
- Режим: только охлаждение
- Модульная конструкция
- Компрессоры BITZER
- Пластинчатые и кожухотрубные испарители
- Теплообменники с М-образным змеевиком
- Расширительный клапан
- Одно-/двухконтурная система
- Источник питания 380 В 50 Гц
- Программируемый логический контроллер (ПЛК)



Нормальные условия работы

Охлаждение: температура на входе/выходе = 2/7 °C,

$t_{\text{окр.среды}} = 35\text{ °C}$

Описание продукции

Модель TASD-AC1		TASD110.1AC1	TASD145.1AC1	TASD170.1AC1	TASD210.1AC1	TASD230.2AC1	TASD260.2AC1	TASD285.2AC1	TASD345.2AC1	TASD405.2AC1	
Номинальная охлаждающая способность	кВт	385	505	601	730	808	909	1001	1210	1425	
	ккал/ч	331100	434300	516860	627800	694880	781740	860860	1040600	1225500	
Номинальная потребляемая мощность при охлаждении	кВт	123	159	189	233	254	285	319	379	464	
Номинальный ток при охлаждении	А	219	288	341	419	479	507	578	690	838	
Максимальный пусковой ток	А	645	885	895	1015	1146	1304	1398	1418	1556	
Максимальный рабочий ток	А	419	513	523	521	904	932	1026	1046	1072	
Источник питания		380 В, 3 фазы, 50 Гц									
Испаритель	Тип		Кожухотрубный испаритель								
	Расход	куб. м/ч	66	87	104	126	139	157	172	208	245
	Ном. диам. входа/выхода	Ном. диам.	125	125	125	150	150	150	150	200	200
	Перепад давления	кПа	40	53	56	57	68	72	73	70	68
	Макс. давление	МПа	1								
Компрессор	Тип		Полугерметичный винтовой компрессор								
	Регулирование		ступени (25-100%)				8 ступеней (12,5-100%)				
	Режим пуска		Y-Δ								
Вентилятор	Расход воздуха	м ³ /ч	150000	200000	250000	250000	350000	350000	400000	400000	500000
	Кол-во	шт.	6	8	10	10	14	14	16	16	20
	Потребляемая мощность	кВт	12,9	17,2	21,5	21,5	30,1	30,1	34,4	34,4	45
Хладагент	Тип		R134a								
	Количество систем		1				2				
Габариты	Длина	мм	4072	5172	6272	6272	9272	9272	10372	10372	11700
	Ширина	мм	2250								
	Высота	мм	2420								
Гидравлический модуль (опция)	Встроенный гидравлический модуль		Водяной насос, расширительная емкость, фильтр, предохранительный клапан, манометр, дроссельный клапан и т. д.								
	Тип водяного насоса		Одноцилиндровый сдвоенный центробежный насос (опция)								
Вес нетто		кг	4350	4690	5500	6050	7850	7980	9200	9550	11800
Вес с нагрузкой		кг	4550	4910	5750	6340	8190	8340	9590	9980	12600

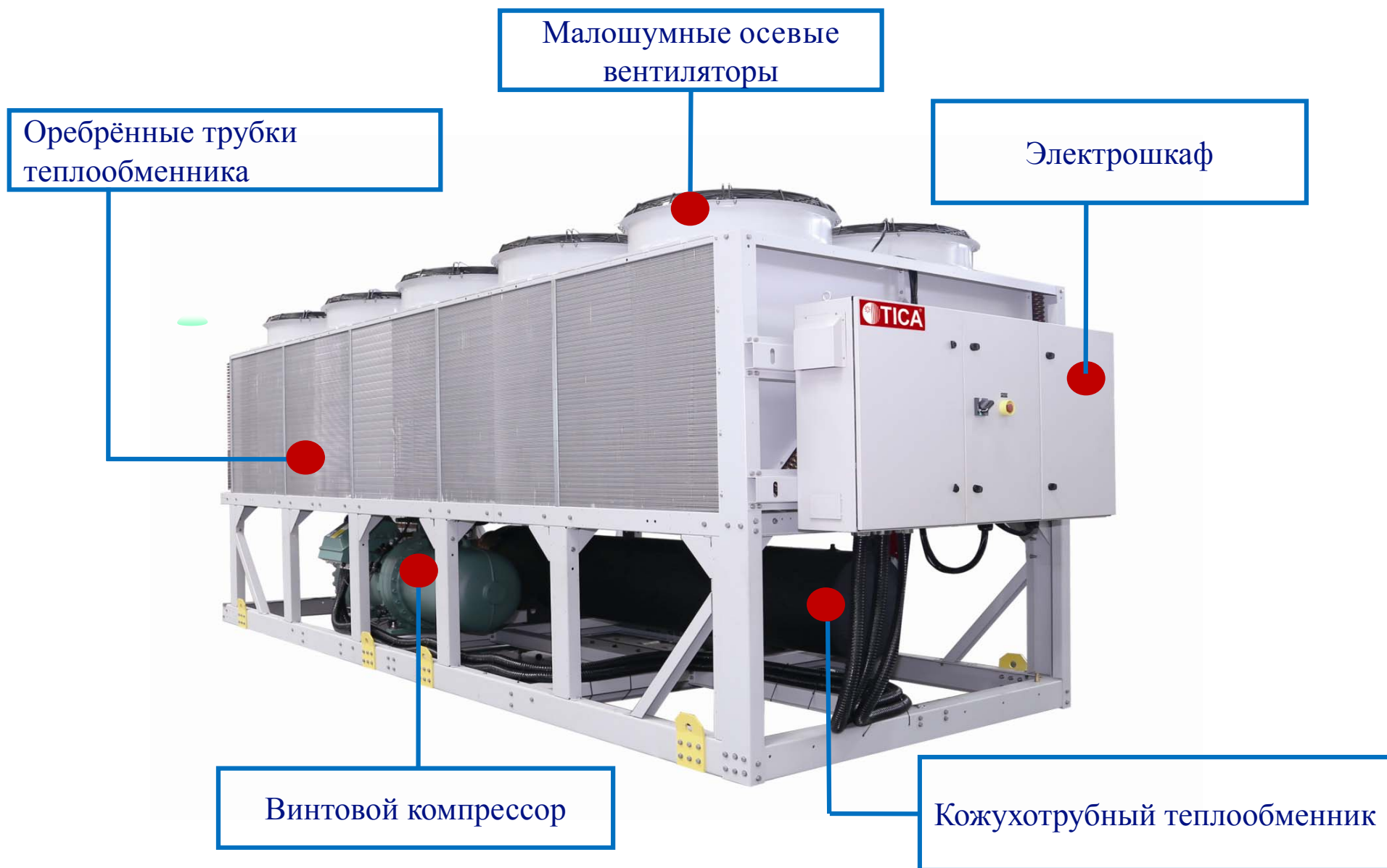

Встроенный гидравлический модуль

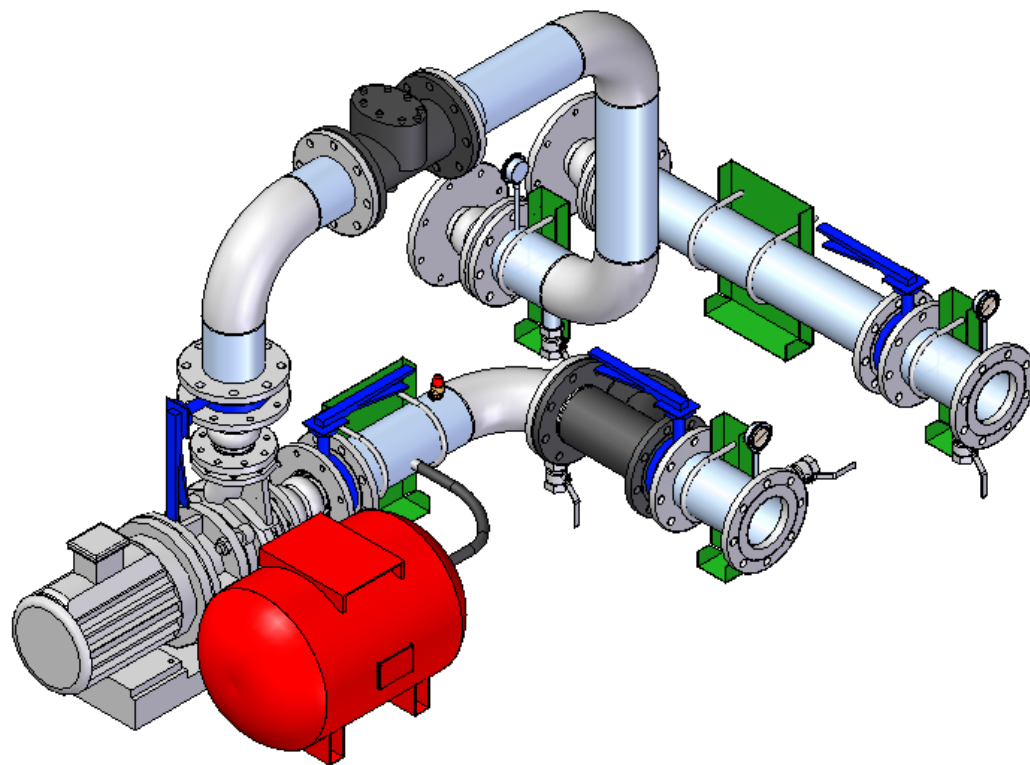

ОПЦИОНАЛЬНО

Встроенный гидравлический модуль включает водяной насос, фильтр, расширительную емкость, реле протока, предохранительный клапан, манометр, сливной клапан и др.

Несложный монтаж, легкое подключение водопровода и проведение испытаний

Повышенная экономия ресурсов

Простота эксплуатации и технического обслуживания

Управление осуществляется с помощью микрокомпьютера, на экране которого пользователи могут отслеживать состояние встроенного гидравлического модуля

Модели чиллеров

R134a

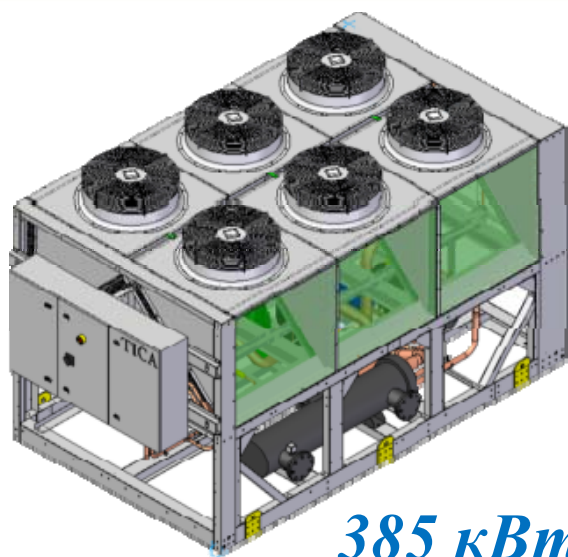

385 кВт

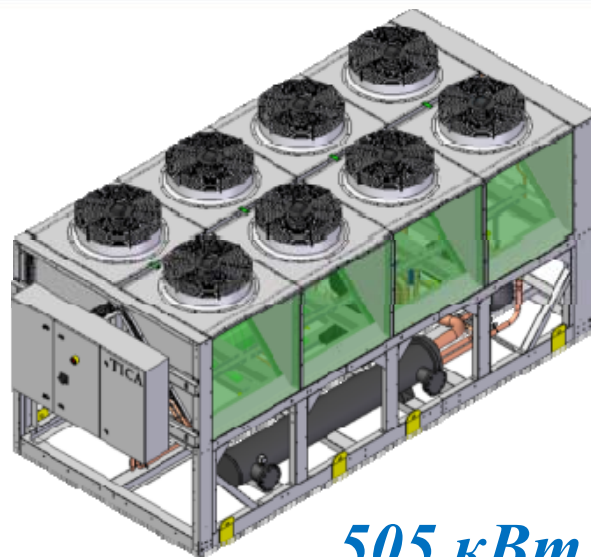

505 кВт



601/730 кВт

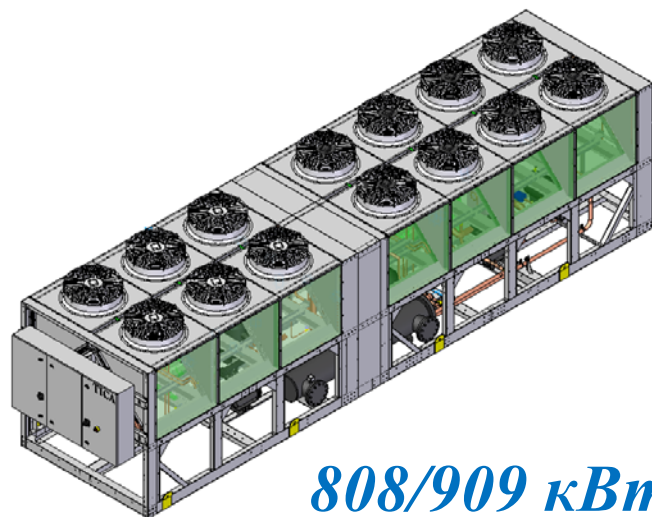

808/909 кВт

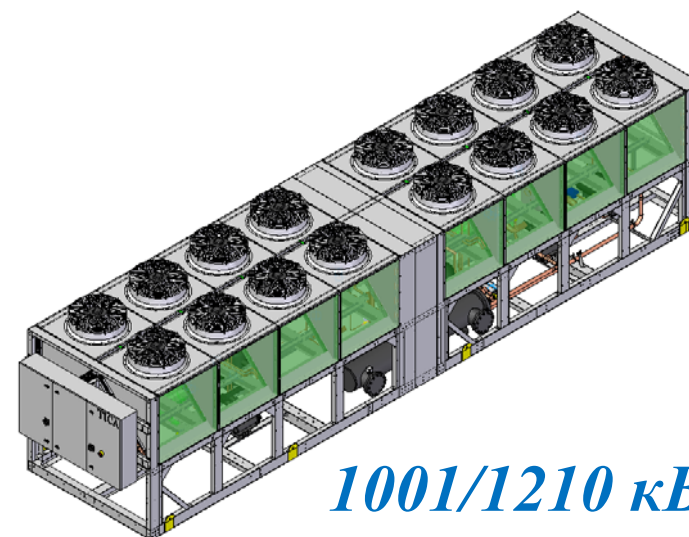

1001/1210 кВт

Модель	Количество компрессоров	Регулирование	Контроль	Источник питания
TASD110.1AC1	<p>1</p> 	<p>4 ступени (25%, 50%, 75%, 100%)</p>	<p>ПЛК</p> 	<p>380 В, 3 фазы, 50 Гц</p>
TASD145.1AC1				
TASD170.1AC1				
TASD210.1AC1				
TASD230.2AC1	<p>2</p> 	<p>8 ступеней (12,5-100%)</p>	<p>ПЛК</p> 	<p>415 В, 3 фазы, 50 Гц</p>
TASD260.2AC1				
TASD285.2AC1				
TASD345.2AC1				

Рабочая температура

Режим	Диапазон рабочих температур	Диапазон температур воды на выходе
Охлаждение	15-43 °C	5-15 °C (по умолчанию - 7 °C)

Диапазон рабочих температур



Диапазон температур воды на выходе



ТИСА

Преимущества



Безопасность для окружающей среды

- хладагент R134a



Надежность

- испаритель DX, облегчающий возврат масла;
- 100-процентный контроль перед отгрузкой, высокая надежность;
- программируемый логический контроллер (ПЛК), многоступенчатый контроль работы чиллера



Экономия энергии

- высокоэффективный двухступенчатый винтовой компрессор Bitzer;
- высокоэффективный M-образный конденсатор



Простота в эксплуатации

- программируемый логический контроллер;
- сенсорный дисплей

Низкий уровень шума при работе

- компрессоры BITZER с корпусом с двойной стенкой;
- вентиляторы с низким уровнем шума и вибрации









Модульная конструкция

- Возможность объединить до 8 модулей
- Незначительные первоначальные вложения и расходы на техническое обслуживание

Простой и быстрый монтаж

- Модуль может быть введен в эксплуатацию после подключения к источнику питания и системе водоснабжения

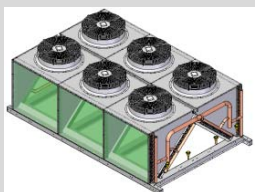

Основные компоненты	Поставщик	Марка	Страна
Компрессор		Bitzer	Германия
Блок управления			Франция
Клапан			Дания
Испаритель		TICA	КНР
Конденсатор		TICA	КНР

Усовершенствованный компрессор

- Высокопроизводительный полугерметичный двухвинтовой компрессор
- Двигатель охлаждения
- Высокоэффективный компрессор, отличающийся очень тихой и надежной работой
- Удаление сепаратором до 99,9% масла
- Непрерывное регулирование частоты вращения
- Многоступенчатое регулирование

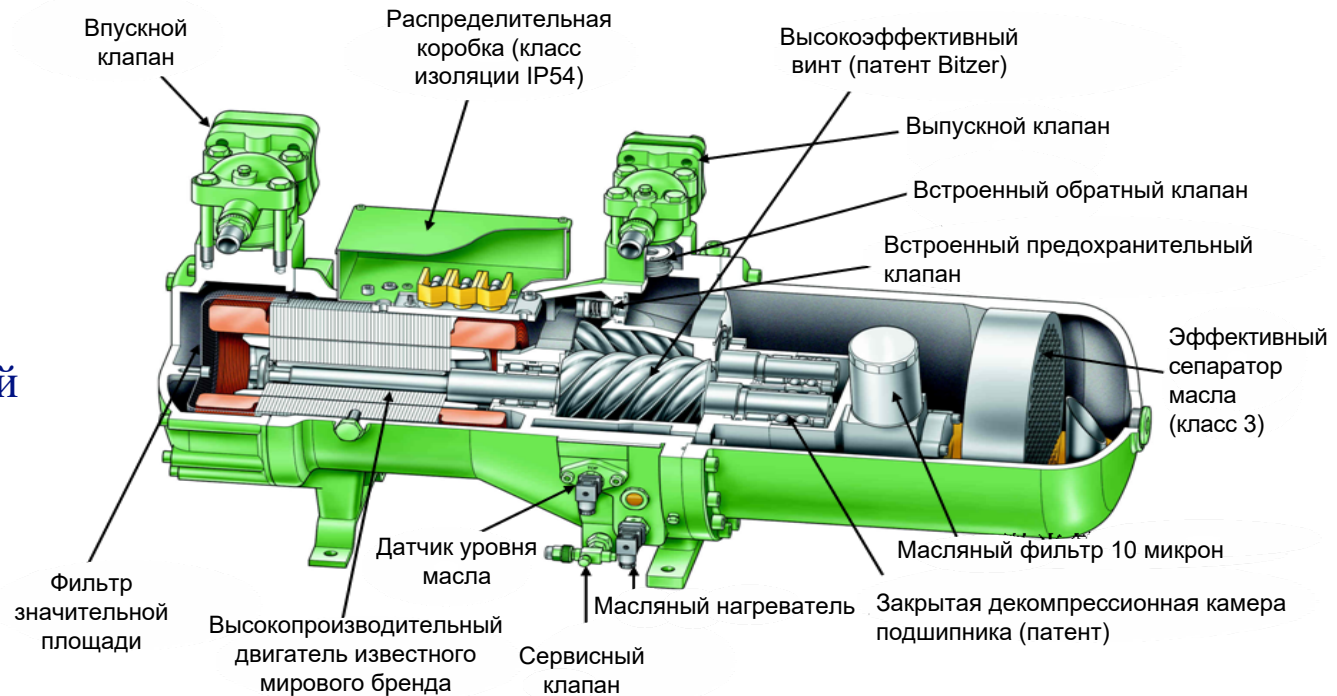

- Встроенный терморезистор для предотвращения перегрева двигателя
- Датчик температуры на выходе с положительным температурным коэффициентом
- Реле для предотвращения перегрузки по току

Высокопроизводительный испаритель

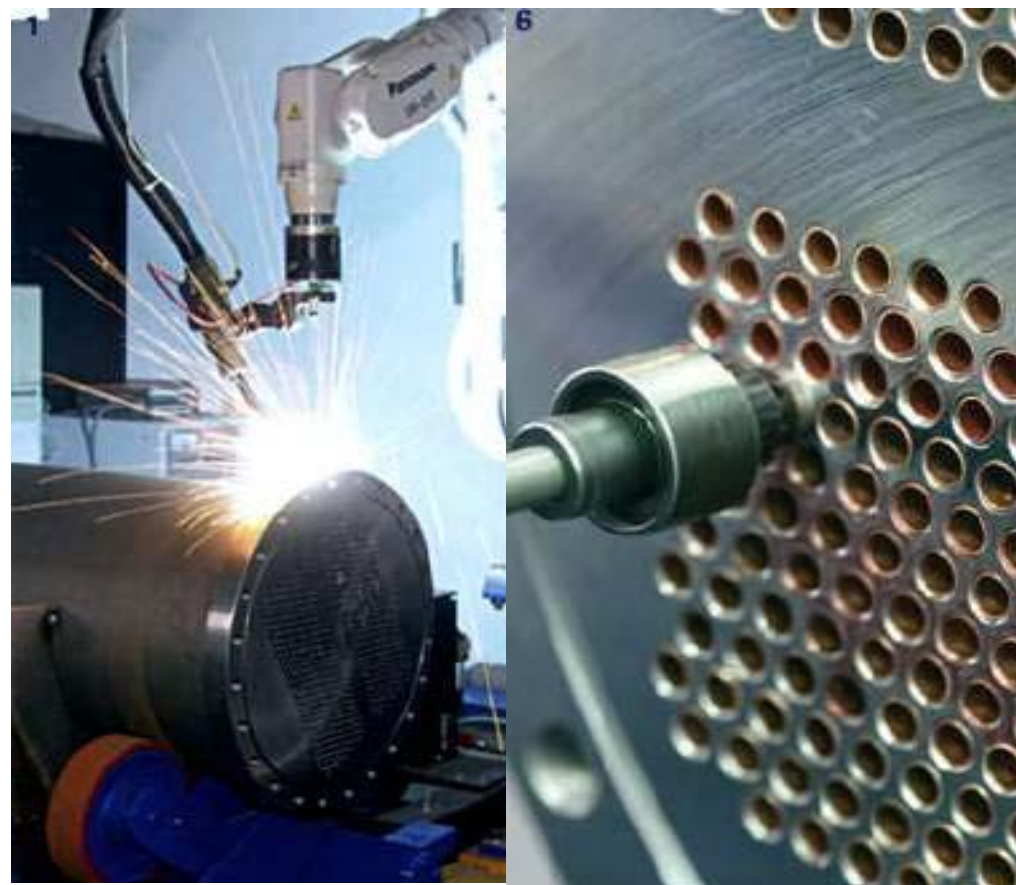
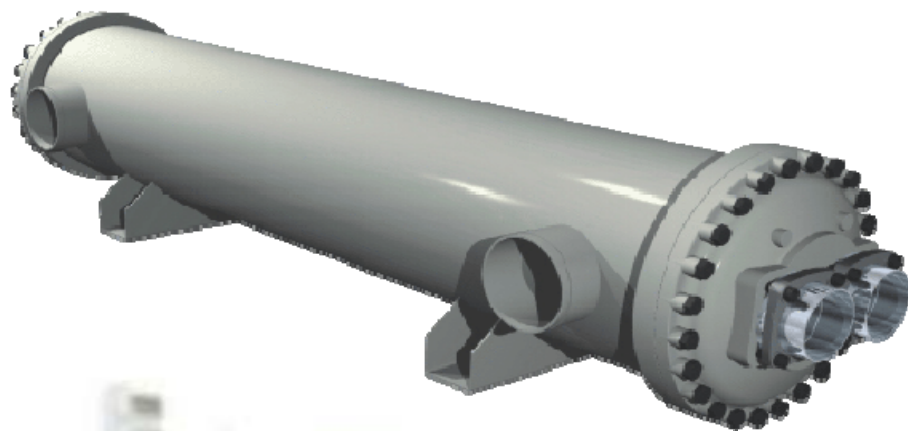

Производительность

Высокопроизводительный испаритель

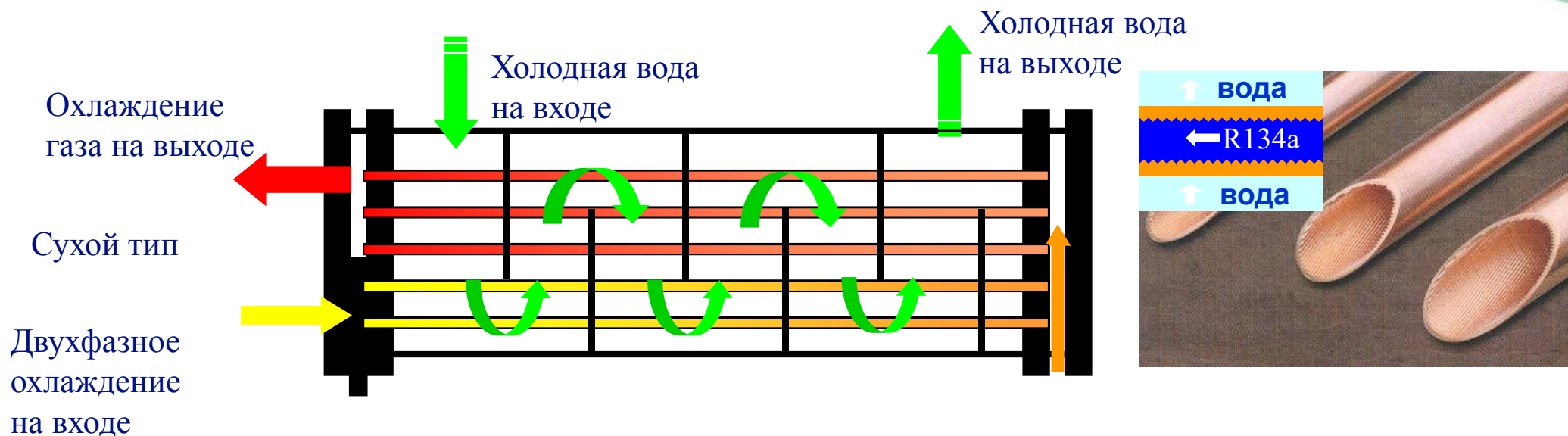

- *Безопасный сухой теплообменник с простой схемой возврата масла*
- *Надежные трубки теплообменников диаметром 9,52 мм*
- *Технология точного распределения хладагента*
- *Конструкция с противотоком, улучшающая теплообмен и позволяющая на 20% повысить тепловую эффективность*
- *Надежная герметичная система с минимальными потерями давления воды*
- *Объем заполнения изделия хладагентом уменьшен на 10%*

- **М-образная конструкция**
- **Бесшовные медные трубки**
- **Механически закрепленные алюминиевые ребра**

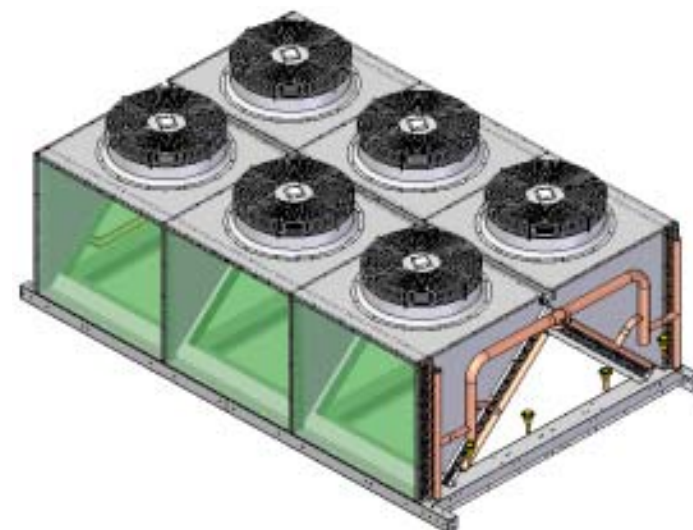
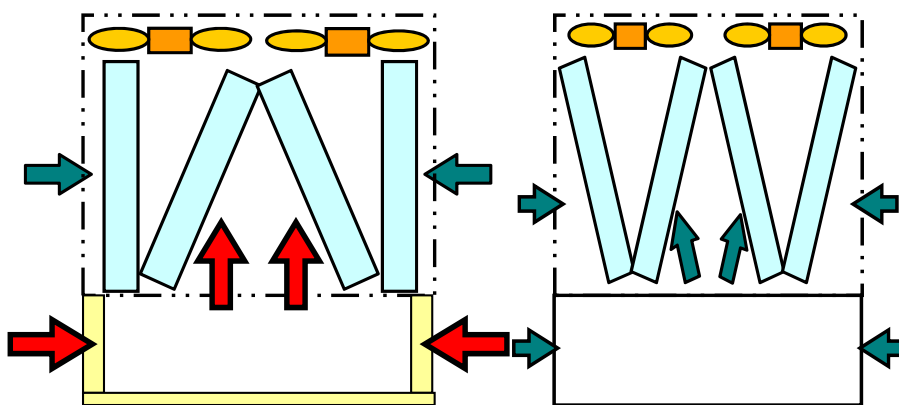

Высокоэффективный конденсатор

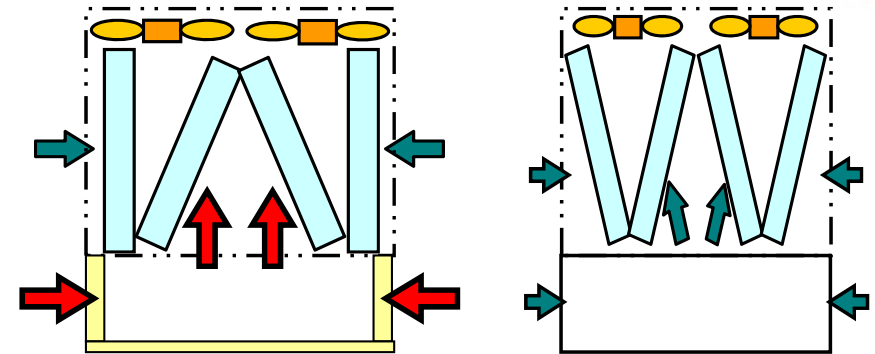
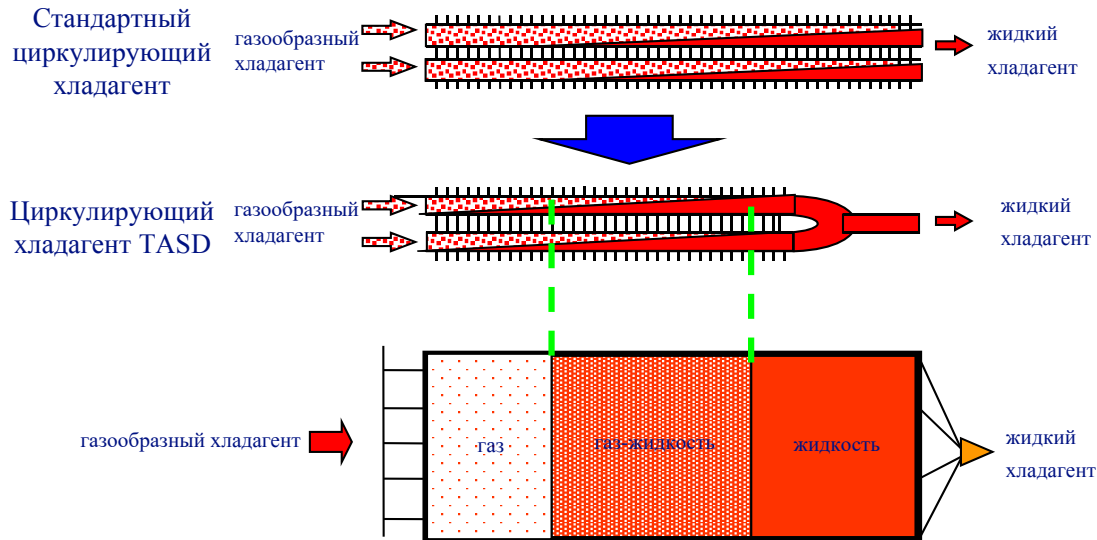

- Снижение воздушного сопротивления
- Улучшение распределения воздушного потока
- Улучшение оттаивания

- Бесшовные медные трубки значительного диаметра
- Алюминиевые ребра с гофрированным профилем и открытыми отверстиями
- Змеевик с контуром охлаждения масла
- Сверхпрочная М-образная конструкция
- Удобный доступ для технического обслуживания
- Герметичные соединения труб, предотвращающие утечку хладагента

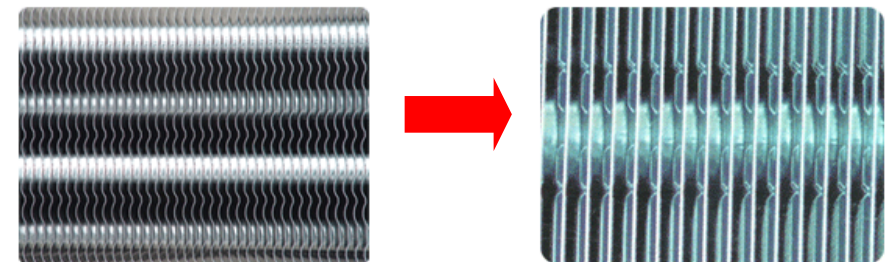
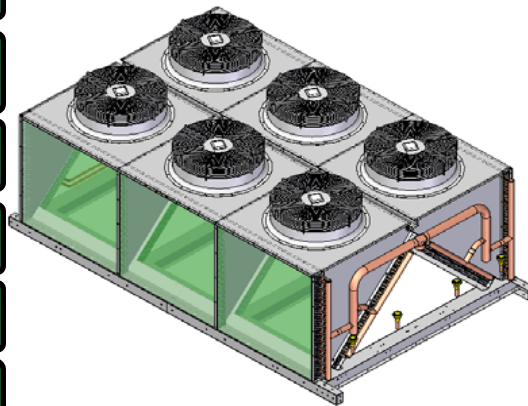

- Увеличение КПД теплообменника с 8 до 10% благодаря новому гофрированному профилю ребер с открытыми отверстиями

Вентилятор с низким уровнем шума и высокопроизводительным двигателем

- Статически и динамически сбалансированный вентилятор с низким уровнем шума и вибрации;
- большой поток проходящего воздуха и высокое внешнее статическое давление;
- Высокопроизводительный 6-полюсный трехфазный двигатель с прямым приводом (изоляция класса F, класс защиты - IP55)

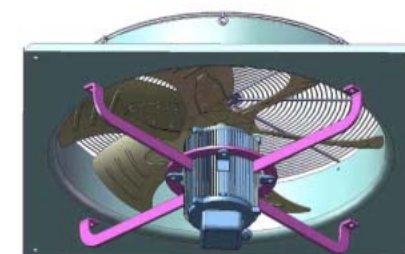



Термостатический
расширительный клапан



Специальный
контроллер CAREL EVD



Электронный расширительный
клапан серии ETS

Экономия до 30%

- Быстрая регулировка
- Надежная система защиты от перегрева
- Широкий диапазон регулировок
- Снижение эксплуатационных издержек

- **Электронный расширительный клапан марки Danfoss (Дания)**
- **Высокоточное управление**
- **Пропорционально-интегрально-дифференцирующее управление (ПИД-управление) в режиме реального времени**

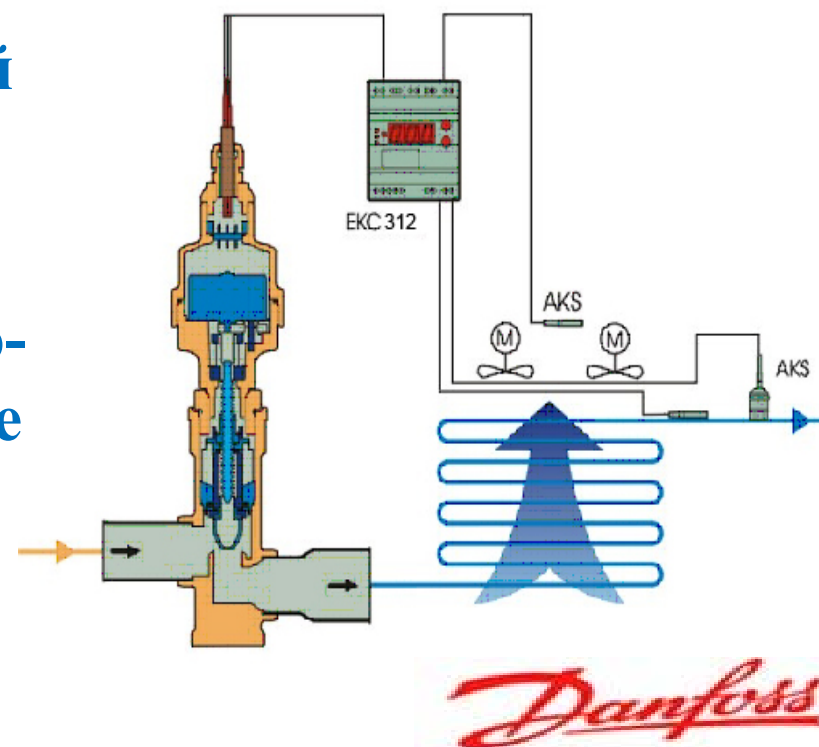

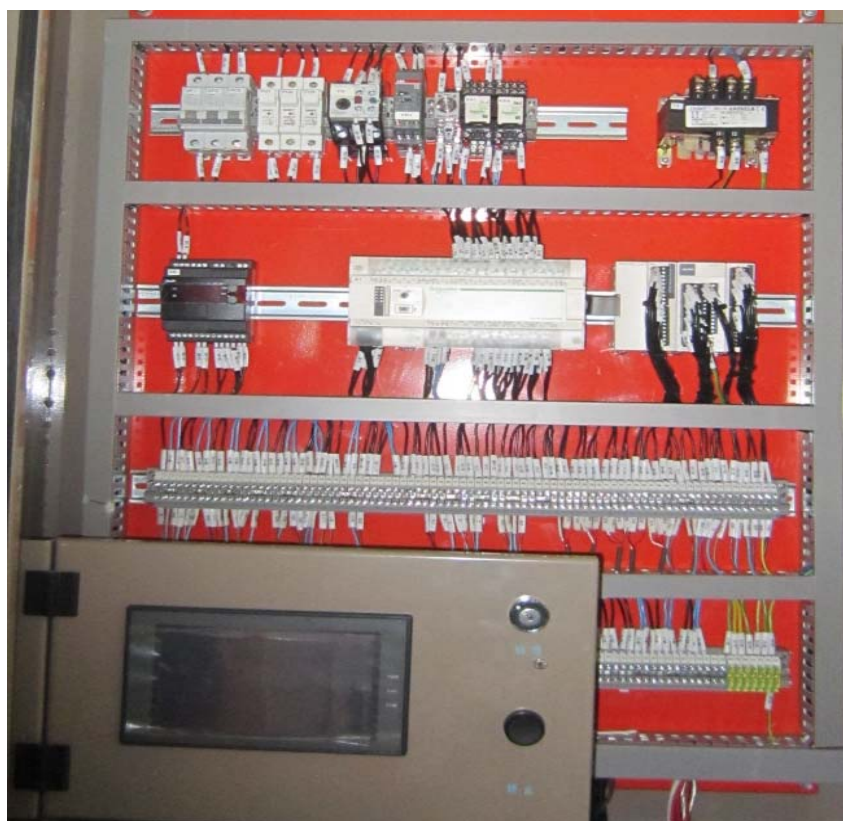

Блок управления
(сторона низкого напряжения)



Блок пускателя
(сторона высокого напряжения)

- Микропроцессорная система управления
- Сенсорный экран
- Быстрота и точность
- Доступно дистанционное управление (дополнительная функция)
- Доступно подключение к ПК (зарезервированный порт RS485)



TICA Date: 2014-12-18 17:05:09
MCU: TASD-MCU V-1.08
HMI: TASD-HMI V-1.08

1# Basic Running 1

Sleep Error Local Cooling Antifreezing

EVA Valve Pump Heater

EWT	<input type="text" value="14.1"/> °C	Cooling EWT Setting	<input type="text" value="12.0"/> °C
LWT	<input type="text" value="20.5"/> °C	Heating EWT Setting	<input type="text" value="40.0"/> °C
Ambient Temp	<input type="text" value="18.0"/> °C		

TICA Date: 2014-12-18 17:05:33
MCU: TASD-MCU V-1.08
HMI: TASD-HMI V-1.08

1# Basic Running 2

MainContactor TriContactor StarContactor
 Defrost Four-Way Valve Injection Valve
 Oilcooled Valve Oilcooledbypass Valve 1#Comp Allowed

Comp Load	<input type="text" value="0.0"/> %	Coil Temp	<input type="text" value="30.2"/> °C
DP	<input type="text" value="10.00"/> Bar	SP	<input type="text" value="5.00"/> Bar
DGT	<input type="text" value="68.0"/> °C	SGT	<input type="text" value="45.0"/> °C
Running Time	<input type="text" value="3"/> H	Start Times	<input type="text" value="0"/> P

EXV Actual % Countdown S

TICA Date: 2014-12-18 17:04:30
MCU: TASD-MCU V-1.08
HMI: TASD-HMI V-1.08

Parameters of Models

<input type="button" value="Slave-1"/>	<input type="button" value="Salve-2"/>
<input type="button" value="Salve-3"/>	<input type="button" value="Salve-4"/>
<input type="button" value="Salve-5"/>	<input type="button" value="Salve-6"/>
<input type="button" value="Salve-7"/>	<input type="button" value="Master"/>

Num of Models Addr of Model

TICA Date: 2014-12-18 17:11:43
MCU: TASD-MCU V-1.08
HMI: TASD-HMI V-1.08

Current Alarm

Message

```

Unit2 EXV Protect
Unit2 Power Error
Unit2 COMP Motor Error
Unit2 DP High Protect
Unit2 Current Over
Unit2 PAN Error
    
```

Защитные функции

Защита в случае прекращения подачи воды	Защита от отказа источника питания
Защита от замерзания	Защита от неисправностей контакторов
Аварийный сигнал при слишком высоком давлении	Аварийный сигнал при слишком высокой температуре воды на выходе
Аварийный сигнал при слишком низком давлении	Аварийный сигнал при слишком высокой температуре ребер
Внутренняя защита компрессора	Датчик температуры воды на входе/выходе
Контроль уровня масла	Датчик температуры окружающего воздуха (защита от обрыва цепи/короткого замыкания)
Защита от перепадов давления масла	Датчик температуры змеевика (защита от обрыва цепи/короткого замыкания)
Защита компрессора от перегрузки	Датчик температуры на выходе (защита от обрыва цепи/короткого замыкания)
Защита вентилятора от перегрузки	

Максимальное количество модулей - 8

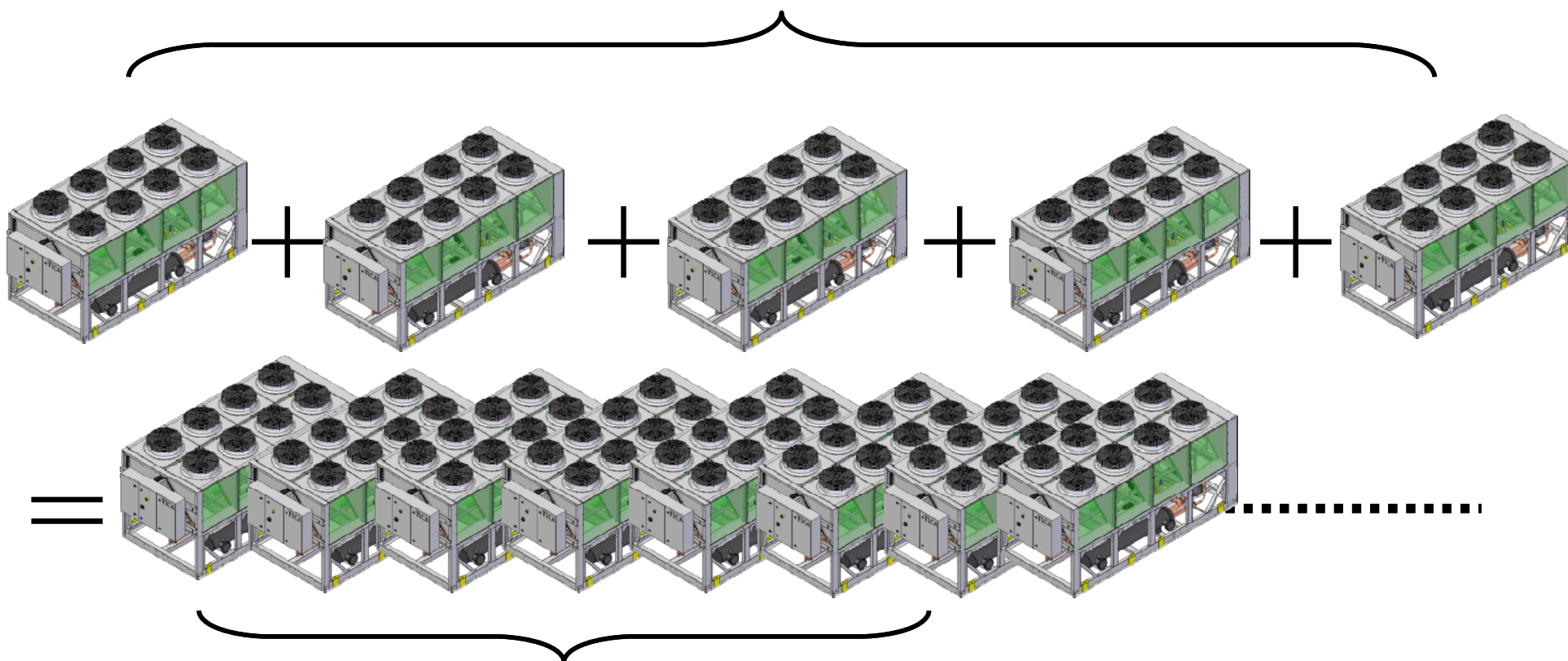

9600 кВт

Автоматизированная система управления зданием

- Сеть CAN: каскадная сеть, соединяющая 8 модулей
- Сеть ВАСnet: чиллер идеально сочетается с протоколами ВАСnet и ModBus
- Интернет: мониторинг, диагностика и отладка работы чиллера в режиме удаленного доступа



- Источник питания - 380 В, 3 фазы, 60 Гц
460 В, 3 фазы, 60 Гц
- Антивибрационные опоры/резиновые прокладки
- Коррозионно-стойкие ребра из нержавеющей стали
- Фланцевое соединение труб
- Пульт дистанционного управления
- Возможность сетевого управления
- Рабочее давление воды - 1,6 МПа
- Охлаждение при температуре окружающей среды: 0-15 °С
- Максимальная температура окружающей среды - 55 °С



Антивибрационная
опора



Ребра из
нержавеющей стали

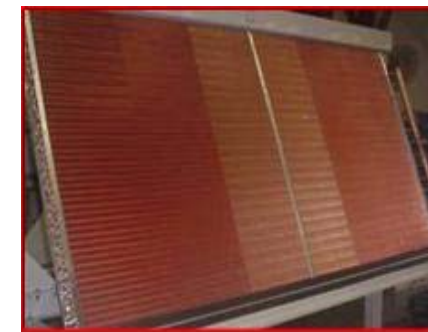

Медный
змеевик

ТИСА

Области применения



1

Школы, офисные здания, супермаркеты, больницы, заводы и т. д.

2

При дефиците свободного пространства или отсутствии помещения для оборудования чиллер устанавливается на крыше или на земле. Наиболее часто используется в регионах, для которых характерна нехватка воды.

3

Объекты, в которых, согласно проекту, наружный и внутренний модули разделяют значительные расстояния.

4

Объекты с большим количеством комнат, а также помещения с воздушным кондиционированием.



Простота конструкции и легкость эксплуатации
Незначительные инвестиции и эксплуатационные расходы

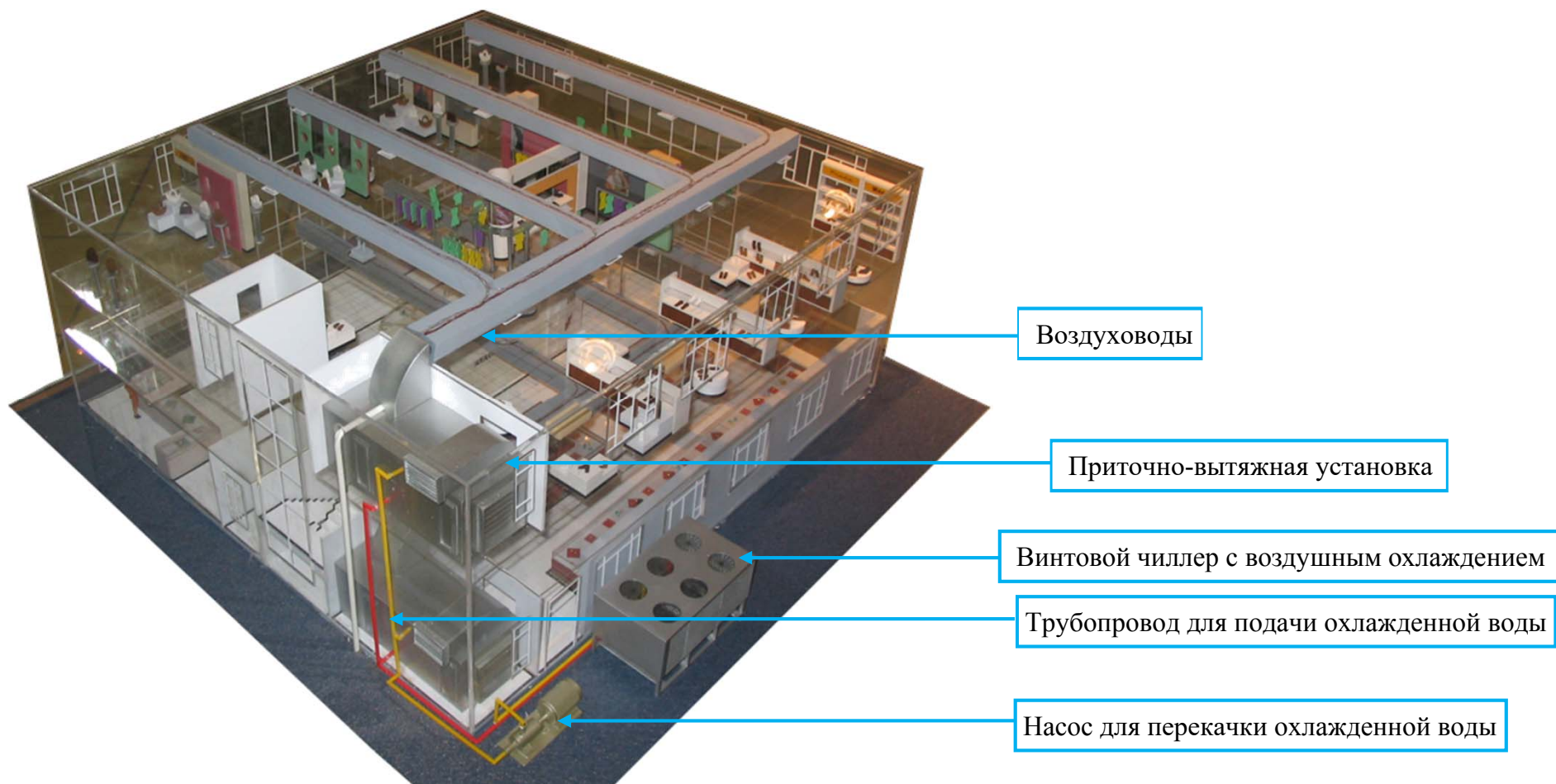

Рекомендуемый способ установки



Схема работы



Обозначение				

Знаковые проекты

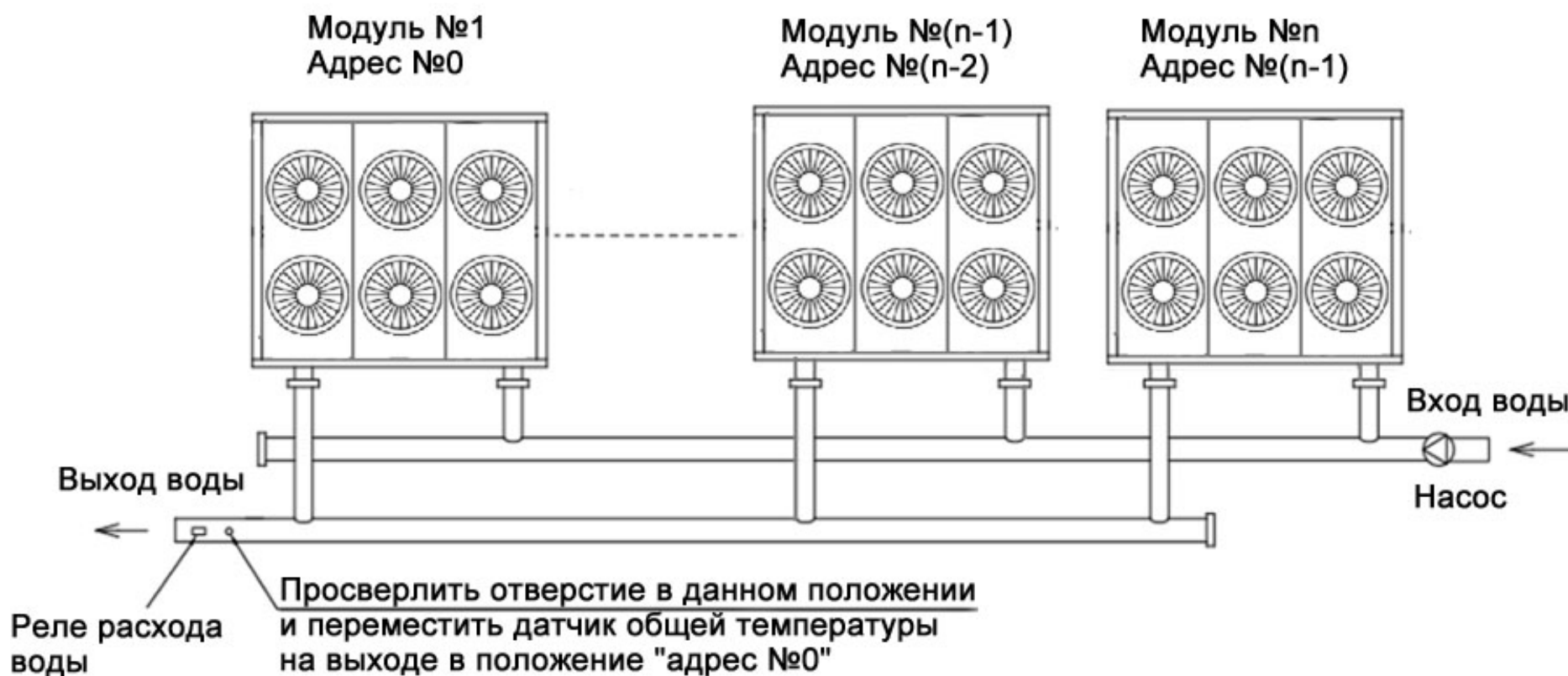
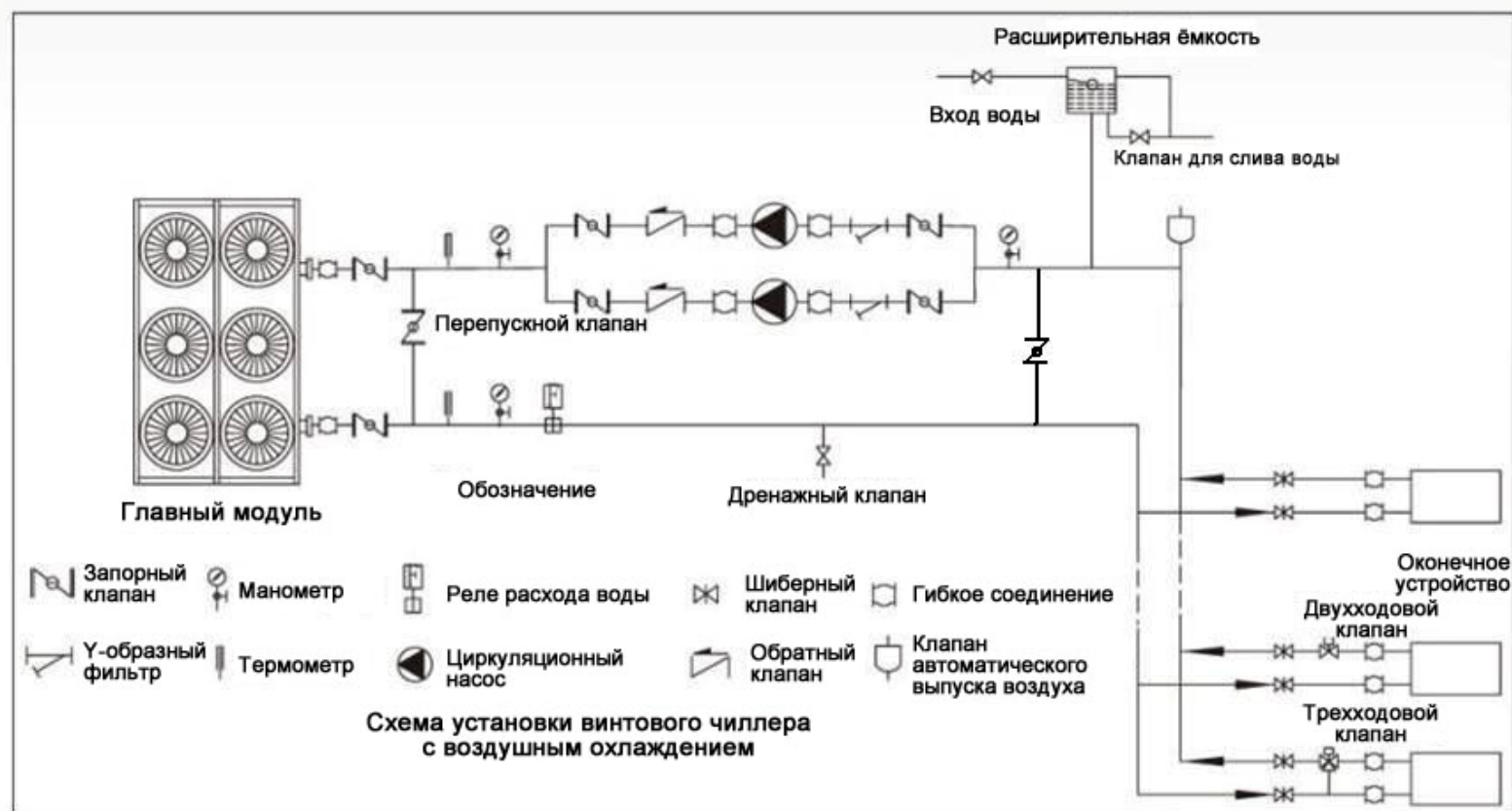



Офисные здания

Супермаркеты

Больницы

Здание аэропорта Мэйсянь (провинция Гуандун, КНР)



Знаковые проекты



Парк разработки экологически чистых декоративных материалов,
Китай



Модель: T ASD140.1 AC1 × 12

Назначение: создание комфортных
климатических условий

Площадь: 667 000 м²

Известные компании - наши клиенты

 红塔集团 KONGTA GROUP	 Sillopec	 中国石化 SINOPEC	 中国电子 CHINA ELECTRONICS	 上海通用电气	 中芯国际	 森特股份	 康恩贝集团	 诺和诺德	 海王	 施耐德电气	 三九企业集团
 上海大众	 TOYOTA	 HONDA	 比亚迪汽车 BYD AUTO	 DFM	 一汽轿车	 广州地铁 Guangzhou Metro	 北京地铁 Beijing subway	 香港地铁	 上海地铁	 苏州地铁	 深圳地铁
 长安汽车	 福田汽车	 长城汽车	 Mazda	 普利司通轮胎	 金宇轮胎	 中化集团	 贵州茅台	 金鹿 GOLDENLUCK	 朗诗	 香格里拉酒店集团 SHANGRI-LA	 星巴克



 倍耐力	 SM	 德龙	 沃尔玛	 沃尔玛购物广场	 麦德龙	 巴斯夫	 红一企业	 强生	 伊顿	 蒙牛	 农夫山泉
 东芝	 SHARP	 Panasonic ideas for life	 SONY	 IBM	 Sony Ericsson	 兴业银行	 中国银行	 国家体育场 NATIONAL STADIUM	 中国资源	 BASF	 神舟电脑
 诺基亚	 EPSON	 SANYO 三洋	 FUJITSU	 富士康集团	 天合光能	 圣戈班	 中国烟草		 SMS group	 SMART	 Guerrero Ibero
 龙腾电子	 Whitki AppTec	 尚德电力	 罗氏制药	 Alkermes, S.A. 雅培制药	 红河	 先锋	 中国科学院		 Coca-Cola	 Hanergy	 上海电气

• *КОНЕЦ*

