



THAICON

**ИНСТРУКЦИЯ
ПО ЭКСПЛУАТАЦИИ
И МОНТАЖУ**

СЕРИЯ

SYNERGY

INVERTER

TL-PC50-FR / TL-PO50-FR
TL-PC70-FR / TL-PO70-FR
TL-PC100-FR / TL-PO100-FR
TL-PC140-FR4 / TL-PO140-FR4
TL-PC170-FR4 / TL-PO170-FR4

**СПЛИТ-СИСТЕМА
КАССЕТНОГО ТИПА**

**ОХЛАЖДЕНИЕ
И ОБОГРЕВ**



THAICON

Спасибо за выбор продукции THAICON!

Пожалуйста, внимательно прочитайте данную инструкцию до начала эксплуатации системы. Сохраняйте данную инструкцию после монтажа на случай, если придется воспользоваться ею в будущем.

В конце данной инструкции находится гарантийный талон. Попросите специалистов по монтажу заполнить его. Также не забывайте требовать отметку при проведении технического обслуживания Вашей системы кондиционирования.

СОДЕРЖАНИЕ

Меры предосторожности	3
Условия эксплуатации	7
Краткое описание изделия	9
Пульт дистанционного управления	10
Управление кондиционером по Wi-Fi	18
Комплектация	19
Монтаж	20
Габаритные размеры	21
Размещение блоков	23
Монтаж внутреннего блока	25
Монтаж наружного блока	30
Монтаж электропроводки	43
Схемы подключения	47
Проверки после монтажа	49
Тестовый запуск	49
Панель индикации	50
Техническое обслуживание	52
Коды ошибок	61
Технические характеристики	64
Дополнительные сведения	70
Гарантийный талон	72

В целях улучшения качества продукции конструкция и технические характеристики изделия могут быть изменены без предварительного уведомления. Расположение и форма кнопок и индикаторов на разных моделях может различаться, но их функции везде одинаковы. Более подробную информацию можно получить у дистрибьютора.

МЕРЫ ПРЕДОСТОРОЖНОСТИ

• Перед проведением монтажа внимательно прочитайте раздел «Меры предосторожности».

• Необходимо соблюдать указанные в этом разделе меры предосторожности, поскольку их содержание очень важно для обеспечения безопасности. Значение каждого используемого обозначения приведено ниже.

Неправильная установка, выполненная без учета указаний инструкции, может повлечь причинение ущерба или возникновение неисправности, классификация которых приведена ниже.

ОСТОРОЖНО! Этот символ указывает на возможность причинения вреда здоровью, вплоть до летального исхода.

ВНИМАНИЕ! Этот символ указывает на возможность причинения травм или материального ущерба.

Примечание:

1. Под травмой следует понимать причинение вреда здоровью, ожоги, поражение электрическим током, и т.д.

2. Под материальным ущербом следует понимать нанесения вреда имуществу.

• Проведение тестового запуска необходимо для исключения каких-либо отклонений в работе кондиционера после завершения монтажа. Пользователю необходимо разъяснить правила эксплуатации, технического обслуживания и очистки кондиционера в соответствии с инструкцией. Напомните пользователю о необходимости сохранять инструкцию по эксплуатации для обращения при дальнейшем использовании.

ОСТОРОЖНО!

- Для монтажа пригласите представителя дистрибьютора или специалиста. Неправильный монтаж, выполненный пользователем, может привести к утечке конденсата, поражению электрическим током или воспламенению.
- Выполняйте монтаж в полном соответствии с данными инструкциями. Неправильный монтаж может привести к утечке конденсата, поражению электрическим током или воспламенению.
- Для монтажа используйте прилагаемое дополнительное оборудование и рекомендованные детали. В противном случае возможно падение блоков, утечка конденсата, поражение электрическим током или воспламенение.
- Устанавливайте блоки на жесткой и прочной опоре, способной выдержать их массу. Если прочность опоры недостаточна или монтаж выполнен неправильно, блок может упасть, что приведет к травме.
- Электропроводку выполняйте в соответствии с государственными правилами и нормами устройства электроустановок. Для подключения устройства следует использовать отдельный контур электропитания. Недостаточная мощность источника электропитания или неправильное выполнение электропроводки может стать причиной поражения электрическим током или воспламенения.
- При выполнении соединений трубопроводов соблюдайте осторожность, не допускайте проникновения посторонних веществ в контур хладагента. Это может привести к снижению производительности, повышению давления в контуре хладагента, что может привести к аварии.
- Необходимо заземление. Дефекты заземления могут вызвать поражение электрическим током.
- Не устанавливайте оборудование в местах, где вероятно утечка огнеопасного газа. При утечке и скоплении газа вблизи оборудования возможно воспламенение.

ИНСТРУКЦИИ ПО ОБСЛУЖИВАНИЮ (R32)

Хладагент R32 является экологически безопасным газом, который не наносит вреда озоновому слою и создает слабый парниковый эффект. Потенциал глобального потепления этого хладагента равен 675. Благодаря термодинамическим характеристикам хладагента R32 для достижения высокой энергоэффективности требуется меньший объем заправленного хладагента. Этот хладагент является слабогорючим газом и не имеет запаха, но в определенных условиях может вызвать взрыв.

ПРЕДУПРЕЖДЕНИЯ ПО БЕЗОПАСНОСТИ



Данный кондиционер заправлен слабогорючим хладагентом R32.



Перед монтажом кондиционера внимательно прочтите данную инструкцию.



Перед эксплуатацией кондиционера внимательно прочтите данную инструкцию.



Перед ремонтом кондиционера внимательно прочтите данную инструкцию или ознакомьтесь с сервисным руководством.

В настоящей инструкции содержится информация о пространстве, необходимом для монтажа устройства должным образом, включая необходимые минимальные зазоры между блоком и соседними конструкциями.

1. Кондиционер следует устанавливать, эксплуатировать и хранить в помещении площадью более 4 м².
2. Длину трубопроводов следует свести к необходимому минимуму.
3. Трубопроводы необходимо защитить от физических повреждений и не прокладывать в местах без вентиляции размером помещения менее 4 м².
4. К механическим соединениям должен быть обеспечен допуск для контроля и обслуживания.
5. При обращении с кондиционером, его монтаже, чистке, обслуживании и утилизации следуйте данной инструкции.
6. Ничего не должно загораживать вентиляционные отверстия устройства.
7. Обслуживание необходимо проводить в соответствии с рекомендациями производителя.

ОСТОРОЖНО!

Устройство должно монтироваться в помещении, где нет непрерывного открытого огня (например, от работающего газового прибора) и других потенциальных источников возгорания.

8. Операции по обслуживанию должны выполняться только в соответствии с рекомендациями производителя оборудования. Техническое обслуживание и ремонт, требующие содействия другого квалифицированного персонала, должны проводиться под руководством лица, обладающего знаниями о правильном обращении с легковоспламеняющимися хладагентами.
9. Все рабочие процедуры, влияющие на средства обеспечения безопасности, должны выполняться только компетентными лицами.

ОСТОРОЖНО!

- Используйте только те средства для очистки, которые рекомендованы изготовителем кондиционера.
- Не прокалывайте корпус и не поджигайте устройство.
- Следует учесть, что в обычных условиях хладагент не имеет запаха.

ВАЖНЫЕ АСПЕКТЫ

1. Данный кондиционер должен быть смонтирован профессиональным персоналом. Руководство по монтажу предназначено только для профессионального установщика!
2. Неосторожно выполненная операция при заправке горючего хладагента может привести к серьезным травмам или повреждению имущества.
3. После завершения монтажа необходимо проверить устройство на герметичность. Это необходимо выполнить перед обслуживанием или ремонтом кондиционера, использующего горючий хладагент, чтобы свести к минимуму риск возгорания.
4. Эксплуатировать кондиционер необходимо по контролируемой процедуре, гарантирующей, что риск, связанный с горючим газом или паром во время работы, сведен к минимуму.
5. Необходимо соблюсти требования к общей массе заправленного хладагента и площади помещения, которое должно быть оборудовано кондиционером.

Перед началом монтажа следует проверить возможную концентрацию хладагента для помещения.

В этом кондиционере используется хладагент R32.

Минимально возможная площадь помещения определяется следующим:

- Количество заправляемого хладагента для всей системы (количество хладагента с завода + дополнительная заправка хладагента).
- Проверкой по соответствующим таблицам:
 - A. Для внутреннего блока, проверьте его модель по соответствующей таблице.
 - B. Для наружного блока, который установлен или размещен в помещении, обратитесь к соответствующей таблице, ориентируясь на высоту помещения.

Высота помещения	Выбрать применимую таблицу
<1,8 м	Напольного типа
≥1,8 м	Потолочного типа

Чтобы проверить, соответствует ли помещение минимальным требованиям по площади, см. следующую таблицу.

Потолочного типа		Настенного типа		Напольного типа	
Масса (кг)	Площадь (м ²)	Масса (кг)	Площадь (м ²)	Масса (кг)	Площадь (м ²)
<1,224	-	<1,224	-	<1,224	-
1,224	0,956	1,224	1,43	1,224	12,9
1,4	1,25	1,4	1,87	1,4	16,8
1,6	1,63	1,6	2,44	1,6	22,0
1,8	2,07	1,8	3,09	1,8	27,8
2,0	2,55	2,0	3,81	2,0	34,3
2,2	3,09	2,2	4,61	2,2	41,5
2,4	3,68	2,4	5,49	2,4	49,4
2,6	4,31	2,6	6,44	2,6	58,0
2,8	5,00	2,8	7,47	2,8	67,3
2,8	5,00	2,8	7,47	2,8	67,3
3,0	5,74	3,0	8,58	3,0	77,2
3,2	6,54	3,2	9,76	3,2	87,9
3,4	7,38	3,4	11,0	3,4	99,2
3,6	8,27	3,6	12,4	3,6	111
3,8	9,22	3,8	13,8	3,8	124
4,0	10,2	4,0	15,3	4,0	137
4,2	11,3	4,2	16,8	4,2	151
4,4	12,4	4,4	18,5	4,4	166
4,6	13,5	4,6	20,2	4,6	182
4,8	14,7	4,8	22,0	4,8	198
5,0	16,0	5,0	23,8	5,0	215
5,2	17,3	5,2	25,8	5,2	232
5,4	18,6	5,4	27,8	5,4	250
5,6	20,0	5,6	29,9	5,6	269
5,8	21,5	5,8	32,1	5,8	289
6,0	23,0	6,0	34,3	6,0	309
6,2	24,5	6,2	36,6	6,2	330
6,4	26,1	6,4	39,1	6,4	351
6,6	27,8	6,6	41,5	6,6	374
6,8	29,5	6,8	44,1	6,8	397
7,0	31,3	7,0	46,7	7,0	420
7,2	33,1	7,2	49,4	7,2	445
7,4	34,9	7,4	52,2	7,4	470
7,6	36,9	7,6	55,1	7,6	496
7,8	38,8	7,8	58,0	7,8	522
8,0	40,8	8,0	61,0	8,0	549

УСЛОВИЯ ЭКСПЛУАТАЦИИ

Диапазон рабочих температур:

	Охлаждение	Обогрев	Осушение
Температура наружного воздуха (°C, сух. терм.)	-30 ~ +50	-15 ~ +24	-30 ~ +50
Температура в помещении, °C	≥17	≤30	≥17

Если кондиционер работает долгое время в режиме охлаждения или осушения при относительной влажности воздуха более 80% (двери или окна открыты), вблизи воздуховыпускного отверстия может образовываться конденсат.

Шумовое загрязнение

- При установке кондиционера в месте, обладающем достаточной прочностью, чтобы выдержать его вес, уровень шума при работе кондиционера снижается.
- Наружный блок должен быть расположен таким образом, чтобы шум и воздух при его работе не мешали соседям.
- Не размещайте перед воздуховыпускным отверстием блока какие-либо препятствия. Это может повлиять на работу блока и повысить уровень шума, производимого им.

Функции защиты

Функция защиты не допускает повторного включения кондиционера в течение 3 минут после его выключения.

После срабатывания автоматического выключателя электропитания и последующего включения кондиционера необходимо подождать не менее 20 секунд.

Проверка

После длительной эксплуатации кондиционера следует проверить его на наличие следующих явлений:

- Чрезмерный нагрев кабеля электропитания или автоматического выключателя, появление запаха гари.
- Усиленный шум или вибрация.
- Утечка конденсата из внутреннего блока.
- Напряжение на металлических частях корпуса.

Если присутствует одно из вышеперечисленных явлений, немедленно прекратите использование кондиционера.

После пяти лет эксплуатации рекомендуется провести детальный осмотр кондиционера, даже если ни одно из вышеперечисленных явлений не наблюдается.

Функции режима обогрева

Предварительный прогрев

Чтобы исключить попадание холодного воздуха в помещение при активации режима обогрева происходит предварительный прогрев теплообменника внутреннего блока в течение 2-5 минут.

Размораживание

В режиме обогрева устройство автоматически будет запускать процедуру размораживания. Эта процедура длится от 2 до 10 минут, затем кондиционер возвращается в рабочий режим. Во время размораживания внутренний вентилятор перестает работать и возвращается в режим обогрева автоматически по окончании работы функции размораживания.

Режим комфортного сна

Если выбран режим комфортного сна (SLEEP), температура в помещении будет регулироваться в зависимости от прошедшего времени, так, чтобы в нем не стало слишком холодно в режиме охлаждения, или слишком жарко в режиме обогрева.

Функция памяти при отключении электропитания

В случае внезапного отключения питания и перезапуска кондиционера, он возобновит работу в том же режиме, который был выбран до отключения питания.

ВНИМАНИЕ!

- Кондиционер может быть запущен только после того, как его питание было включено в течение 2 часов. В случае остановки кондиционера менее, чем на сутки, не отключайте электропитание. Оно необходимо для электронного нагревателя картера компрессора, чтобы обеспечивать плавный пуск.
- Соединительная труба, дренажная труба, соединительные кабели и кабель электропитания, а так же воздуховоды для этого кондиционера должны быть подготовлены перед монтажом.

ВНИМАНИЕ!

В случае возникновения следующих ситуаций немедленно отключите кондиционер при помощи главного выключателя и обратитесь к поставщику:

- Индикатор рабочего режима часто мигает (пять раз в секунду). После отключения электропитания и повторного включения электропитания через две или три минуты индикатор продолжает мигать.
- Не происходит переключение режимов работы.
- Часто перегорает предохранитель или часто срабатывает автоматический выключатель.
- Внутрь кондиционера попали посторонние предметы или вода.
- В случае возникновения других непредвиденных ситуаций в работе устройства.

КРАТКОЕ ОПИСАНИЕ ИЗДЕЛИЯ

ОБЩЕЕ УСТРОЙСТВО

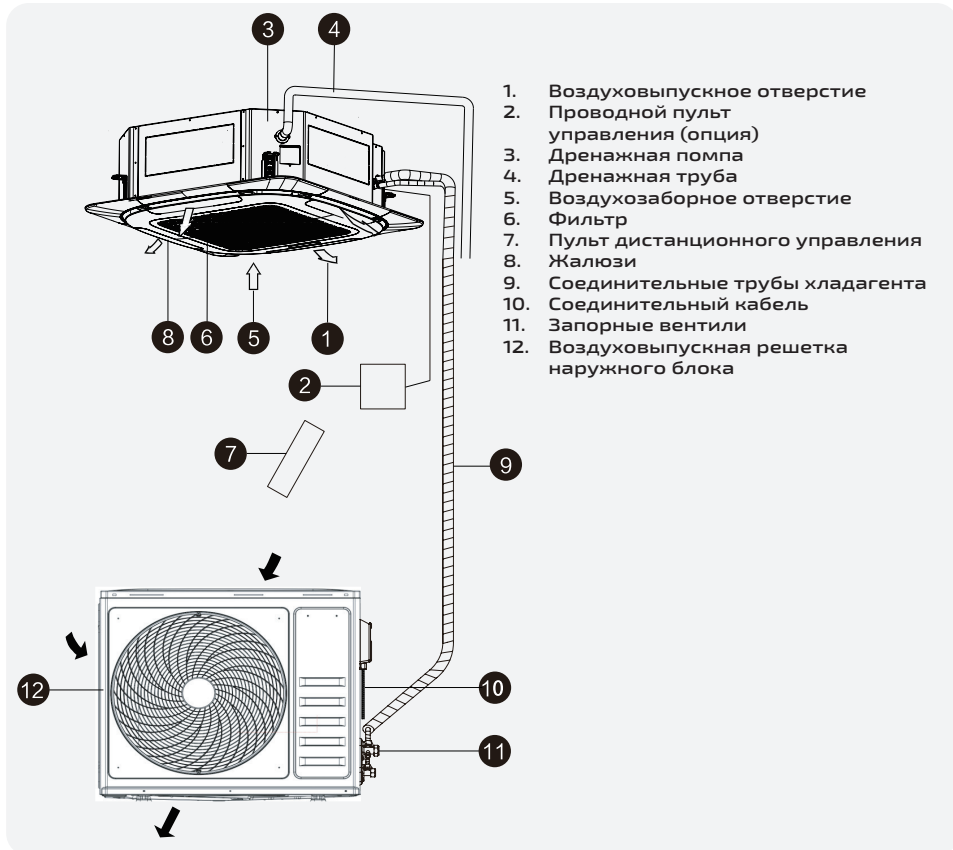



ПУЛЬТ ДИСТАНЦИОННОГО УПРАВЛЕНИЯ

ДИСПЛЕЙ ПУЛЬТА ДИСТАНЦИОННОГО УПРАВЛЕНИЯ

Символ	Значение
	Индикатор заряда батареек
	Автоматический режим
	Режим охлаждения
	Режим осушения
	Режим «Только вентиляция»
	Режим обогрева
	Режим энергосбережения
	Таймер
	Индикатор температуры
	Скорость вращения вентилятора: авто/ мин./ низк./ средн./ выс./ макс.
	Бесшумный режим
	Функция «Турбо»
	Автоматическое качание жалюзи вверх/вниз
	Автоматическое качание жалюзи влево/вправо
	Функция «Сон»
	Функция «Здоровье»
	Функция I FEEL [СЛЕЖЕНИЕ]
	Функция нагрева до 8 °C
	Индикатор сигнала
	Функция Breeze Free
	Блокировка от детей
	Вкл./выкл. дисплея
	Функция самоочистки
	Функция защиты от образования плесени



Дисплей и некоторые функции пульта дистанционного управления могут отличаться в зависимости от модели.

Кнопка	Назначение
	Включение/выключение кондиционера.
^	Повышение установленной температуры или для настройки таймера.
∨	Понижение установленной температуры или для настройки таймера.
MODE	Выбор рабочего режима (AUTO [АВТО], COOL [ОХЛАЖДЕНИЕ], DRY [ОСУШЕНИЕ], FAN [ВЕНТИЛЯТОР], HEAT [ОБОГРЕВ]).
AI ECO	Включение/выключение режима энергосбережения. Нажмите и удерживайте эту кнопку для включения/выключения функции нагрева до 8 °С (у некоторых моделей).
TURBO	Включение/выключение функции «Турбо».
FAN	Выбор скорости вращения вентилятора: авто/выкл./ мин./ низк./ средн./ выс./ макс./ турбо.
TIMER	Установка времени включения/выключения по таймеру.
SLEEP	Включение/выключение функции сна.
DISPLAY	Включение/выключение СД-дисплея.
	Включение и остановка перемещения горизонтальных жалюзи и выбор желаемого угла отклонения воздушного потока вверх/вниз.
	Включение и остановка перемещения вертикальных жалюзи и выбор желаемого угла отклонения воздушного потока влево/вправо.
I FEEL	Для включения/выключения функции I FEEL.
MUTE	Кнопка включения/выключения бесшумного режима. Нажмите и удерживайте эту кнопку для включения/выключения функции GEN (у некоторых моделей).
MODE + TIMER	Включение/выключение функции блокировки от детей.
HEALTH	Включение/выключение функции самоочистки.
GENTLE WIND	Включение/выключение функции Breeze Free (опция).
HEALTH	Для включения/выключения функции «Здоровье» Fresh air.

Дисплей и некоторые функции пульта дистанционного управления могут отличаться в зависимости от модели.

Расположение и форма кнопок и индикаторов на разных моделях может различаться, но их функции везде одинаковы.

Корректное нажатие каждой кнопки пульта подтверждается звуковым сигналом.

ЗАМЕНА БАТАРЕЕК

Снимите крышку на задней стороне пульта, сдвинув ее в направлении стрелки. Установите батарейки, соблюдая полярность (+ и -), указанную внутри отсека. Установите на место крышку.

- Используйте 2 батарейки LRO3 AAA (1.5V).
- Не используйте аккумуляторы.
- Когда символы на дисплее станут нечитаемыми, замените старые батарейки новыми того же типа.
- Не выбрасывайте батарейки вместе с бытовыми отходами.
- Такие изделия следует сдавать в специальные пункты приема для последующей переработки.

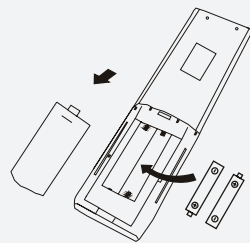

На некоторых моделях при установке батареек в пульт дистанционного управления в первый раз пользователь может выбрать только управление охлаждением или обогревом. Как только батарейки будут вставлены, нужно выключить пульт дистанционного управления и действовать следующим образом:

1. Нажмите и удерживайте кнопку **MODE**, пока не замигает значок (❄️), чтобы установить только режим «Охлаждение».
2. Нажмите и удерживайте кнопку **MODE**, пока не замигает значок (🔥), чтобы установить только режим «Тепловой насос».

Примечание: если пульт дистанционного управления настроен только на режим охлаждения, в системах, оснащенных тепловыми насосами, невозможно будет включить функцию нагрева. Если требуется перезагрузка, нужно вынуть батарейки и снова установить их.

На некоторых моделях пульта дистанционного управления можно запрограммировать отображение температуры в °C или в °F:

1. Удерживайте кнопку **TURBO** более 5 секунд, чтобы войти в режим выбора.
2. Удерживайте кнопку **TURBO** для переключения между °C и °F.
3. Отпустите кнопку и подождите 5 секунд; функция будет выбрана.

Примечание:

1. Направьте пульт ДУ на кондиционер.
2. Убедитесь в отсутствии препятствий между пультом и приемником сигнала на корпусе внутреннего блока.
3. Оберегайте пульт ДУ от воздействия солнечных лучей.
4. Не подносите пульт к телевизору и другим электронным приборам на расстоянии менее 1 метра.

ВКЛЮЧЕНИЕ И ОТКЛЮЧЕНИЕ КОНДИЦИОНЕРА

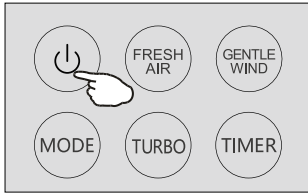

Включите кондиционер кнопкой включения.
Повторное нажатие выключит кондиционер.

РЕЖИМ ОХЛАЖДЕНИЯ И РЕЖИМ ОБОГРЕВА



Режим охлаждения позволяет охладить воздух в комнате.

Для включения режима охлаждения нажимайте кнопку MODE, пока на дисплее не появится символ режима охлаждения.

Отрегулируйте температуру нажимая кнопки пульта управления.

Режим обогрева позволяет нагреть воздух в комнате.

Для включения режима обогрева нажимайте кнопку MODE, пока на дисплее не появится символ режима обогрева.

Отрегулируйте температуру нажимая кнопки пульта управления.

В режиме обогрева кондиционер будет автоматически включать цикл оттаивания, необходимого для удаления инея с конденсатора наружного блока. Этот процесс обычно длится от 2 до 10 минут. Во время размораживания вентилятор внутреннего блока останавливается. По завершении размораживания автоматически возобновляется работа устройства в режиме обогрева.

РЕЖИМЫ ОСУШЕНИЯ, ВЕНТИЛЯЦИИ, И АВТОМАТИЧЕСКИЙ



Режим осушения.

DRY 

При включении этого режима кондиционер снижает влажность воздуха, делая атмосферу в комнате более комфортной.

Чтобы включить режим осушения, нажимайте кнопку MODE, пока на дисплее не появится символ .

Режим осушения автоматически будет чередовать охлаждение и обдув, снижая влажность в помещении.

Режим вентиляции.

FAN 

Чтобы включить режим вентиляции, нажимайте кнопку MODE, пока на дисплее не появится символ .

Автоматический режим.

AUTO 

Чтобы включить автоматический режим, нажимайте кнопку MODE, пока на дисплее не появится символ .

Режим работы выбирается автоматически, в зависимости от температуры в помещении.

РЕЖИМ ТУРБО

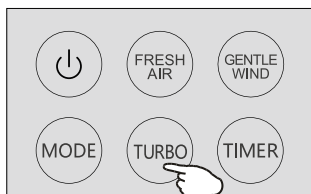

TURBO 

Чтобы включить функцию турбо, нажмите кнопку TURBO, и на дисплее появится символ .

Чтобы отключить эту функцию, нажмите кнопку FAN для переключения скорости вентилятора или снова нажмите кнопку TURBO.

В режиме TURBO вентилятор будет работать на максимальной скорости для создания мощного воздушного потока.

РЕЖИМ BREEZE FREE

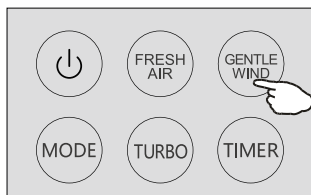

Включите кондиционер в режиме охлаждения, затем нажмите кнопку Gentle Wind, чтобы активировать функцию. На дисплее появится символ . Нажмите кнопку ещё раз, чтобы отключить функцию.

BREEZE Free автоматически закроет вертикальные жалюзи, создавая ощущение приятного лёгкого воздушного потока.

БЛОКИРОВКА КНОПОК ПУЛЬТА УПРАВЛЕНИЯ

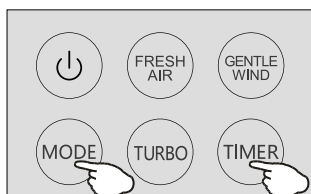

Нажмите и удерживайте кнопки MODE и TIMER одновременно, чтобы активировать блокировку пульта, и нажмите ещё раз, чтобы отключить блокировку.

ВЫБОР СКОРОСТИ ВРАЩЕНИЯ ВЕНТИЛЯТОРА



Нажмите кнопку FAN, чтобы установить скорость вращения вентилятора: авто/ бесшумн./ мин./ низк./ средн./ выс./ макс./ турбо.

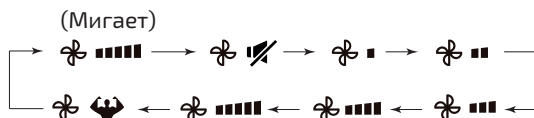

РЕЖИМ КОМФОРТНОГО СНА



Для включения режима комфортного сна нажмите на кнопку SLEEP.

Повторите это действие, чтобы отключить режим.

После 10 часов работы в режиме комфортного сна кондиционер вернется к предыдущему режиму работы.

ВНИМАНИЕ!

Режим комфортного сна работает следующим образом - в течении 2 часов кондиционер работает в заданном режиме, далее меняет уставку температуры на 1 градус и работает еще 2 часа, снова меняет уставку температуры на 1 градус и работает так до окончания режима.

ВКЛЮЧЕНИЕ И ВЫКЛЮЧЕНИЕ КОНДИЦИОНЕРА ПО ТАЙМЕРУ



Когда кондиционер выключен, вы можете установить ТАЙМЕР ВКЛЮЧЕНИЯ. Чтобы установить время автоматического включения, выполните следующие действия:

1. Нажмите кнопку TIMER первый раз, чтобы войти в режим настройки, и на дисплее пульта дистанционного управления появятся и начнут мигать символы и .
2. Нажмите кнопку вверх или вниз, чтобы установить желаемое время включения таймера. Каждое нажатие кнопки увеличивает/уменьшает время на полчаса в диапазоне от 0 до 10 часов и на один час в диапазоне от 10 до 24 часов.
3. Нажмите кнопку TIMER второй раз для подтверждения настройки.
4. После настройки таймера выберите нужный режим (Охлаждение/Обогрев/Авто/Вентиляция/Осушение) кнопкой MODE. Установите нужную скорость вентилятора кнопкой FAN, и установите желаемую температуру.

Когда кондиционер включен, аналогичным образом установите настройку таймера отключения.

ВНИМАНИЕ!

- Минимальная настройка таймера 0,5 часа.
- Максимальная настройка таймера 24 часа.

ФУНКЦИЯ КАЧАНИЯ ЖАЛЮЗИ

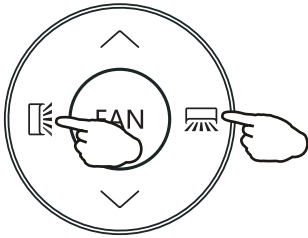

Кондиционер имеет жалюзи, работающие вертикально и горизонтально.

Поток выходящего воздуха равномерно распределяется по помещению.

Кнопка  активирует вертикальные жалюзи. Поток воздуха направляется сверху вниз, жалюзи работают автоматически. Это обеспечивает равномерное распределение воздуха в помещении.

Кнопка  активирует горизонтальные жалюзи. Поток воздуха направляется слева направо, жалюзи работают автоматически.

Повторное нажатие кнопки во время работы жалюзи отключает автоматическую работу жалюзи, и останавливает их в одном положении.

Длинное нажатие кнопки (3 секунды) выбирает предустановленное положение жалюзи:

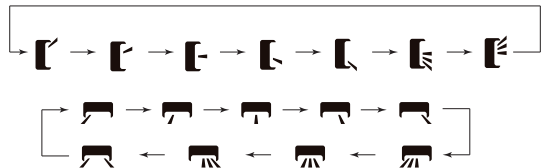

ВНИМАНИЕ!

В режиме охлаждения расположите жалюзи горизонтально.

В режиме обогрева расположите жалюзи вниз, чтобы теплый воздух поднимался вверх от пола.

Никогда не регулируйте заслонки вручную, так как это может привести к серьёзному повреждению чувствительного механизма!

ЭКО-РЕЖИМ



В режиме ЭКО устройство автоматически настраивается на энергосберегающий режим.

Нажмите кнопку AI-ECO, на дисплее появится значок , что означает переход устройства в режим AI-ECO.

Кондиционер автоматически перейдет в режим ECO, подключив функции искусственного интеллекта (AI), для улучшения энергоэффективности.

В режиме **ОХЛАЖДЕНИЯ** при включенном питании диапазон регулировки температуры составляет 26–31 °С.

Если изначально заданная температура кондиционера ниже 26 °С, нажатие кнопки AI-ECO принудительно отрегулирует ее до 26 °С.

Если изначально заданная температура находится в диапазоне 26–31 °С, нажатие кнопки AI-ECO сохранит настройку неизменной.

Если задать температуру ниже 26 °С, то режим будет отключен.

В режиме **ОБОГРЕВА** нажатие кнопки AI-ECO задает диапазон регулировки температуры 16–25 °С.

Если изначально заданная температура выше 25 °С, она будет принудительно установлена на 25 °С.

Если изначально заданная температура находится в диапазоне 16–25 °С, нажатие кнопки AI-ECO сохраняет температуру кондиционера неизменной.

Если задать температуру выше 25 °С, то режим будет отключен.

ВНИМАНИЕ!

Режим Эко доступен только в режимах охлаждения или обогрева.

БЕСШУМНЫЙ РЕЖИМ РАБОТЫ



Нажмите кнопку MUTE, чтобы активировать эту функцию, и на дисплее пульта дистанционного управления появится символ . Повторите это действие для отключения функции.

При активации функции MUTE кондиционер включает автоматическую скорость вентилятора, а внутренний блок работает на минимальной скорости для создания ощущения тишины.

При нажатии кнопки FAN или TURBO функция MUTE отключается.

Функция MUTE не может быть активирована в режиме осушения.

ОТКЛЮЧЕНИЕ ДИСПЛЕЯ ВНУТРЕННЕГО БЛОКА



Включение / выключение дисплея внутреннего блока.

Нажмите кнопку DISPLAY, чтобы выключить дисплей на панели кондиционера. Нажмите кнопку ещё раз, чтобы включить дисплей.

I FEEL - СЛЕДУЙ ЗА МНОЙ



Эта функция позволяет пульту дистанционного управления измерять температуру в текущем месте и отправлять сигнал на кондиционер для оптимизации температуры в помещении и обеспечения комфорта. Сигнал отправляется на кондиционер 7 раз за 2 часа, чтобы кондиционер мог оптимизировать температуру окружающей среды и обеспечить максимальный комфорт.

Функция автоматически отключится через 2 часа, или если температура в помещении выйдет за пределы диапазона 0–50 °C.

Нажмите кнопку I FEEL, на дисплее пульта управления появится символ .

Повторное нажатие отключит I FEEL.

РЕЖИМ РАБОТЫ КОНТРОЛИРУЕМОГО ЭНЕРГОСБЕРЕЖЕНИЯ



Включите внутренний блок и нажмите и удерживайте кнопку MUTE в течение 3 секунд для активации режима. Повторите это действие, чтобы отключить режим.

В этом режиме есть три (или шесть, в зависимости от модели кондиционера) уровня (L1, L2, L3, (L4, L5, L6)), и ток поочередно увеличивается с каждым уровнем.

Ток блока будет циклически меняться следующим образом:

ВЫКЛЮЧЕН→(L6→L5→L4)→L3→L2→L1

L1 соответствует работе с минимальным током, а L3 (или L6) соответствует работе с максимальным током.

СБРОС НАСТРОЕК WI-FI

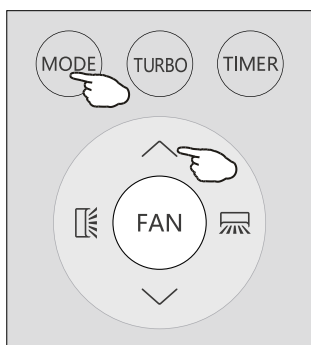

Нажмите и удерживайте кнопки MODE и вверх одновременно в течение 3 секунд, чтобы сбросить настройки Wi-Fi.

Вы услышите два звуковых сигнала, а на дисплее внутреннего блока отобразится CF или AP.

HEALTH - САМООЧИСТКА



Эта функция помогает удалить накопившуюся грязь, бактерии и т. д. из испарителя внутреннего блока.

Для включения режима самоочистки отключите кондиционер пультом управления, и нажмите кнопку HEALTH. Кондиционер даст сигнал, на панели появится символ «АС», на дисплее пульта появится символ 🗑️.

Режим самоочистки будет работать около 30 минут и автоматически завершится. По завершении или отмене вы услышите два звуковых сигнала.

Шум во время работы является нормальным явлением, так как пластиковые материалы расширяются при нагревании и сжимаются при охлаждении.

ВНИМАНИЕ!

Рекомендуется включать эту функцию раз в 3 месяца.

ПОДДЕРЖАНИЕ ТЕМПЕРАТУРЫ 8 °C



Эта функция автоматически включит режим обогрева, когда температура в помещении опустится ниже 8 °C, и отключит обогрев, когда температура достигнет 9 °C.

Нажмите и удерживайте кнопку AI-ECO не менее 3 секунд для включения режима.

Если температура в помещении превысит 18 °C, устройство автоматически отключит эту функцию.

ПРОВОДНОЙ ПУЛЬТ ДУ (ОПЦИЯ)

- Некоторые модели кондиционеров могут работать с опциональным проводным пультом. Для подключения проводного пульта к кондиционеру обратитесь к представителям монтажной организации.

ВНИМАНИЕ!

Не все описанные в данном руководстве функции могут быть доступны на вашей модели кондиционера.

УПРАВЛЕНИЕ КОНДИЦИОНЕРОМ ПО WI-FI

С помощью Wi-Fi модуля (опция) можно управлять кондиционером через удобное приложение с вашего смартфона или планшета: включать и выключать кондиционер, изменять настройки, запускать функции, отслеживать текущую температуру в помещении.

Параметры Wi-Fi модуля

- Диапазон частот: 2400–2483,5 МГц.
- Рабочая температура: 0 ~ 45 °С.
- Входная мощность: 5 В постоянного тока/500 мА.
- Максимальная мощность передачи: <20 дБм.

Скачайте приложение для удаленного управления SmartLife-SmartHome отсканировав QR-код:













При первой активации приложения отсканируйте QR-код ниже.



ВНИМАНИЕ!

Не все описанные в данном руководстве функции могут быть доступны на вашей модели кондиционера.

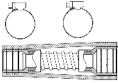
КОМПЛЕКТАЦИЯ

Наименование	Вид	Кол.
Монтажный шаблон в кассетных внутренних блоках		1
Пульт управления беспроводной		1
Батарейки AAA.LR03		2*
Уплотнитель для дренажного отвода		1
Дренажный отвод		1
Инструкция по монтажу и эксплуатации		2
Трубная теплоизоляция		1 - 3 В зависимости от модели
Медные гайки		2 - 4 В зависимости от модели
Подключение дренажа с креплением и изоляцией		1 комплект
Кабельные стяжки (в некоторых вариантах комплектации)		1 - 6

* - наличие может отличаться в зависимости от партии поставляемого оборудования.

МОНТАЖ

ПОДГОТОВКА К МОНТАЖУ

Выбор места размещения

Внутренний блок

1. После монтажа блока должно оставаться достаточно места для технического обслуживания блока, а потолок должен выдерживать вес устройства.
2. Впускные и выпускные отверстия не должны перегородиваться или испытывать воздействие наружного воздуха.
3. В месте монтажа не должно быть источников тепла, дыма, открытого огня или токсичных веществ.
4. В помещении, где установлено устройство, не должно быть преград для движения воздуха.
5. Место должно быть удобным для монтажа.

Наружный блок

1. Необходимо предусмотреть достаточно места для монтажа и технического обслуживания.
2. Отверстия для входа и выхода воздуха не должны быть перегородены и на них не должен воздействовать сильный ветер.
3. Место монтажа должно быть хорошо проветриваемым.
4. Необходима ровная горизонтальная поверхность, способная выдержать вес наружного блока и не создающая дополнительный шум при его работе.
5. Шум от работы устройства и выпускаемый им воздух не должны мешать соседям.
6. В месте монтажа не должно быть утечек огнеопасных газов.
7. Место должно быть удобным для монтажа.

ОСТОРОЖНО!

Монтаж блоков в следующих местах может привести к неисправности.

1. Места, где имеется утечка горючих газов.
2. В местах с высоким содержанием солей в воздухе (например, вблизи побережья).
3. В местах с содержанием едких газов (например, сернистого газа) в воздухе.
4. На поверхностях, не способных выдержать вес устройства.
5. На кухнях, заполненных масляным туманом.
6. При наличии сильных электромагнитных полей.
7. При наличии паров кислот или щелочей.
8. В местах с затрудненной циркуляцией воздуха.
9. При других специфических условиях.

ГАБАРИТНЫЕ РАЗМЕРЫ

TL-PC50-FR (РАЗМЕРЫ КОРПУСА: 570*570)

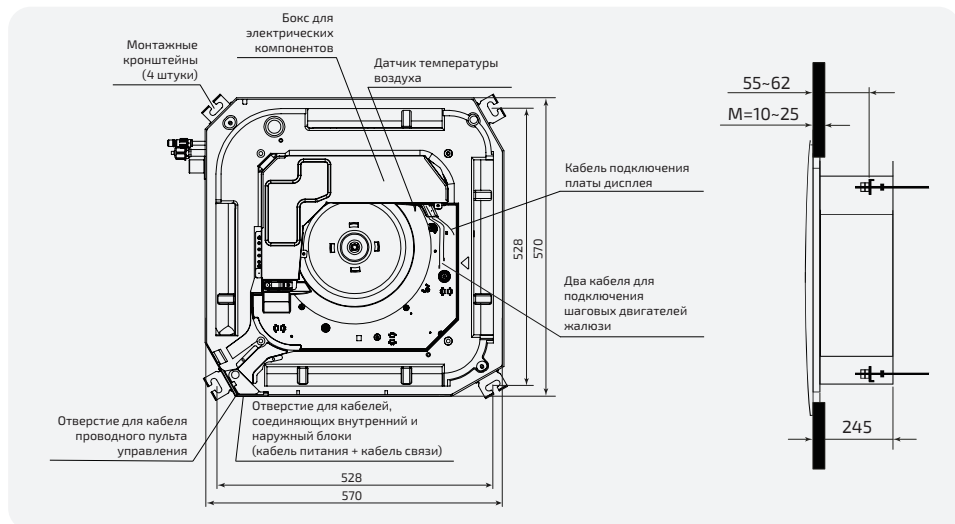

TL-PC70-FR, TL-PC100-FR, TL-PC140-FR4, TL-PC170-FR4
(РАЗМЕРЫ КОРПУСА: 840*840)

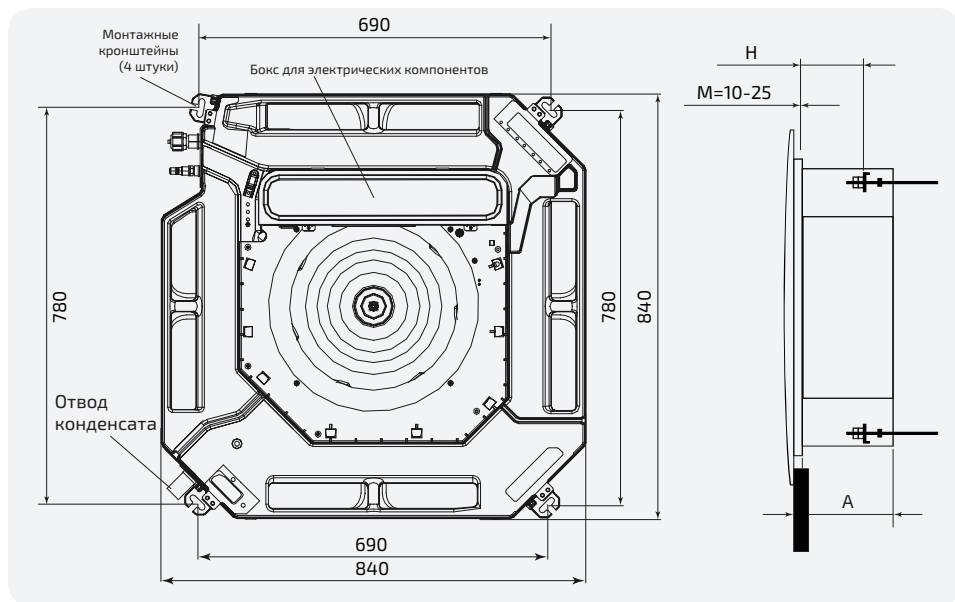

ВЫСОТА И РАЗМЕРЫ КОРПУСА

Ед. изм.: мм

Модель	A	H
TL-PC70-FR	245	130-135
TL-PC100-FR	245	130-135
TL-PC140-FR4	290	175-180
TL-PC170-FR4	290	175-180

НАРУЖНЫЙ БЛОК

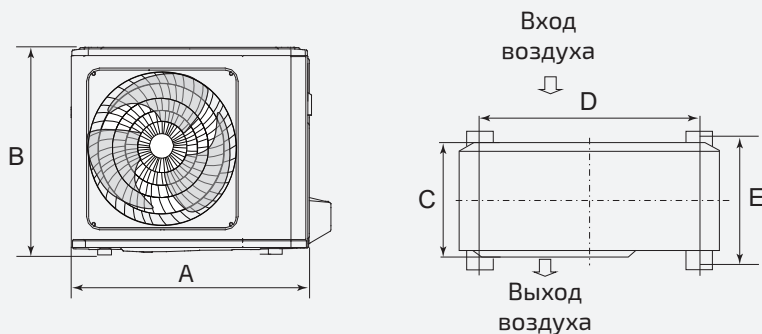

ВЫСОТА И РАЗМЕРЫ КОРПУСА

Ед. изм.: мм

Модель	A	B	C	D	E
TL-PO50-FR	728	530	278	434	265
TL-PO70-FR	780	605	314	516	307
TL-PO100-FR	845	700	348	586	342
TL-PO140-FR4	910	804	390	607	378
TL-PO170-FR4	1010	858	462	660	436

РАЗМЕЩЕНИЕ БЛОКОВ

Установка и размещение наружных блоков.

Примечание: для обеспечения оптимальной производительности наружных блоков свободное пространство, выбранное для их установки, должно отвечать минимальным требованиям.

Размещение наружного блока

Наружный блок должен быть установлен так, чтобы возвышаться над стандартным уровнем поверхности минимум на 3 см, или выше, чем стандартный уровень снеговых осадков в вашем регионе.

Установка и размещение наружных блоков. Для обеспечения оптимальной производительности наружных блоков свободное пространство, выбранное для их установки, должно отвечать следующим минимальным требованиям (см. ниже).

При установке одного наружного блока

Минимальное расстояние от задней стенки наружного блока до стены 300 мм

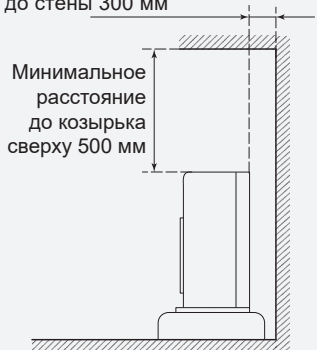

Минимальное расстояние до козырька сверху 500 мм

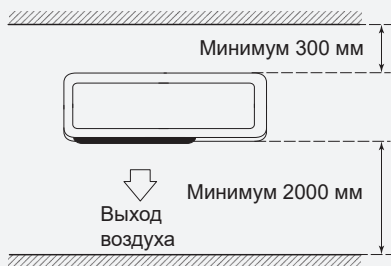
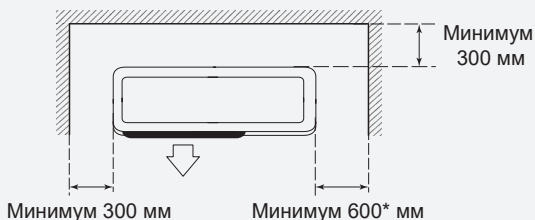

Выход воздуха



При установке нескольких наружных блоков

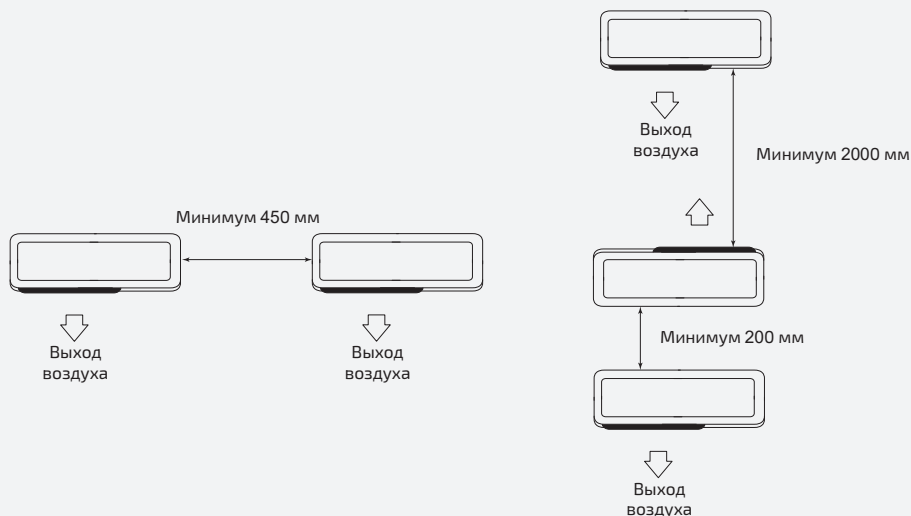

ВНИМАНИЕ!

Запрещено монтировать наружный блок с препятствиями со всех 4 сторон, даже если сверху присутствует свободное пространство.

Размещение внутреннего блока

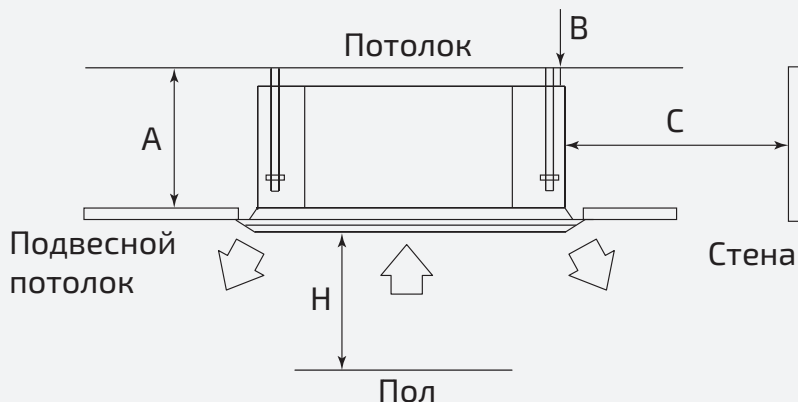

ВНИМАНИЕ!

Расстояние от пола до потолка (Н) должно составлять 2,7-3,2 метра.
Расстояние до ближайшей стены (С) должно быть не менее 1 метра.
Расстояние от верхней части внутреннего блока до нижней части перекрытия (В) должно быть не менее 50 мм.
Свободное пространство (А) должно быть не менее 330 мм.

МОНТАЖ ВНУТРЕННЕГО БЛОКА

Проверки перед монтажом

Убедитесь в том, что монтажники имеют соответствующую квалификацию. В случае, если монтаж производится неквалифицированными специалистами, не может быть обеспечена нормальная работа устройства, а также безопасность людей и имущества в месте монтажа.

Примечание: кондиционер должен быть установлен специалистами в полном соответствии с прилагаемой инструкцией и не может устанавливаться силами пользователя.

1. В месте установки кондиционера должна присутствовать электросеть с характеристиками, соответствующим заводским параметрам кондиционера. Напряжение питания должно находиться в пределах 90-110% от номинального напряжения устройства.
2. Цепь электропитания должна быть оборудована защитным устройством, таким как УЗО или автоматическим выключателем, с мощностью, превышающей в 1,5 раза максимальное значение тока кондиционера.
3. Обязательно используйте отдельную цепь питания с заземлением.
4. Проводка должна выполняться в строгом соответствии с действующими ПУЭ исключительно силами квалифицированных специалистов.

МЕРЫ ПРЕДОСТОРОЖНОСТИ

- Кондиционер должен быть установлен надежно; в противном случае неправильно выполненный монтаж может привести к появлению посторонних шумов и вибрации.
- Наружный блок следует устанавливать в таком месте, где производимый им шум и поток воздуха не будут мешать соседям.

Место установки

1. Отверстие в потолке и крюк для подвеса

Подготовка потолка:

- При монтаже следует учитывать фактическую конструкцию потолка. Обратитесь за консультацией к специалисту.
- Поверхность потолка в месте сверления отверстия должна быть горизонтальной, а материал достаточно прочным, чтобы выдерживать вибрации и массу внутреннего блока.

2. Использование монтажных болтов или шпилек

Следует использовать болты или шпильки М10. Межцентровое расстояние зависит от размеров устройства (смотрите размеры внутреннего блока). При монтаже воспользуйтесь следующими рекомендациями:

Деревянная конструкция

Закрепите брус на балке и установите в него монтажные болты.

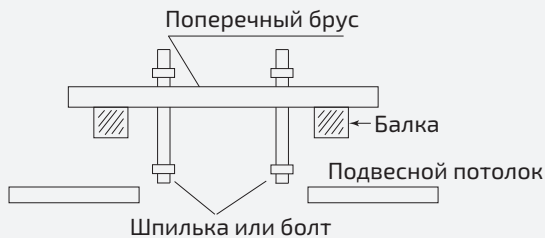

Бетонный потолок

Используйте закладные детали или дюбели с болтами или шпильками.

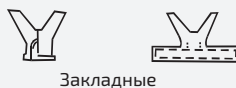

Чтобы предотвратить ослабление креплений, устанавливайте монтажные болты с крюками в бетон на глубину 45-50 мм.

Стальная конструкция

Используйте опорный стальной уголок.

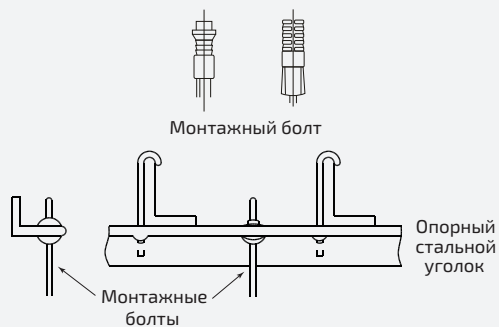

Подвеска внутреннего блока

Отрегулируйте подвес блока так, чтобы монтажный кронштейн внутреннего блока находился примерно на 90 мм выше края подвесного потолка.

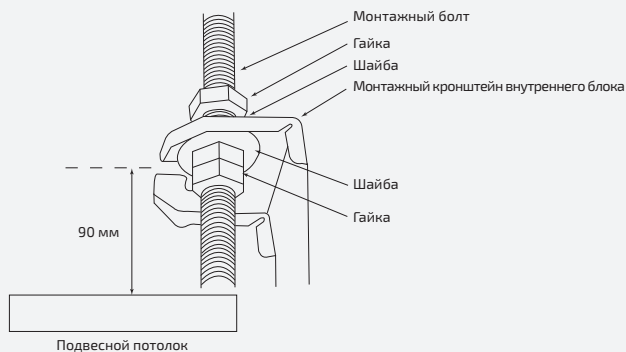

Установите подвесной болт в Т-образный паз инструмента для подвески. Навесьте внутренний блок и с помощью уровня убедитесь в том, что он расположен горизонтально.

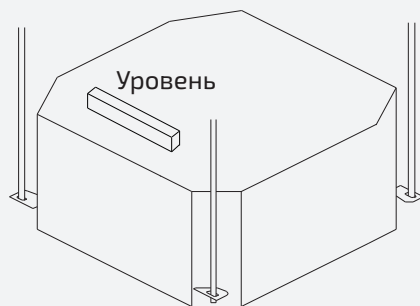

Установка панели

Панель следует устанавливать после завершения монтажа трубопроводов и сигнальной линии. Перед началом монтажа убедитесь в том, что расположение отверстия в потолке соответствует размерам внутреннего блока.

Примечание: обязательно уплотните места соединений монтажной панели, потолка и внутреннего блока. Даже небольшие зазоры могут привести к проникновению воздуха и воды и образованию конденсата.

Проверка отсутствия посторонних шумов электродвигателя

Во время испытаний дренажной системы производится проверка посторонних шумов электродвигателя дренажного насоса.

Монтаж панели

Компактный кассетный внутренний блок (650x650x57) ед.изм.: мм.

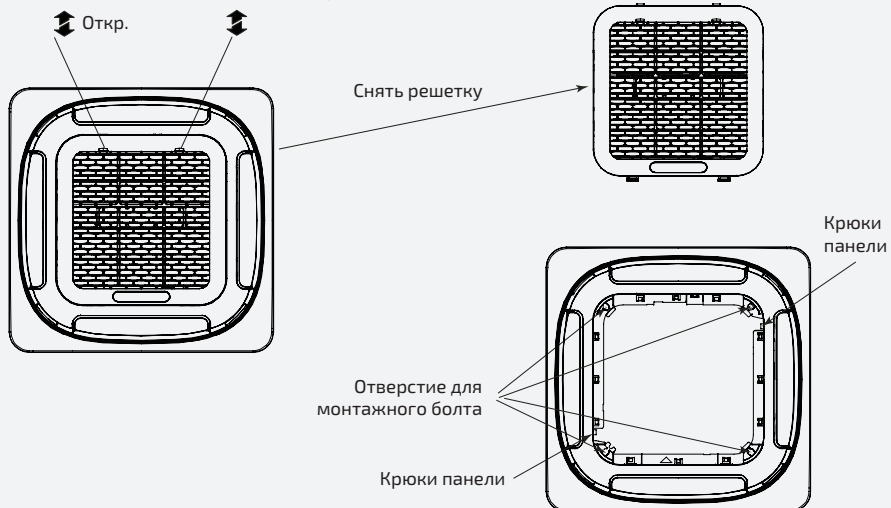

Снимите уголки панели

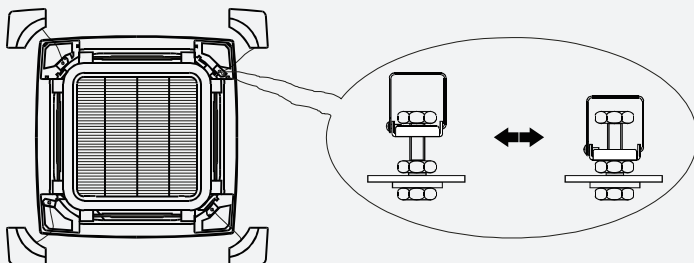

Кассетный внутренний блок (950x950x45) ед.изм.: мм.

Открыть защелки решетки

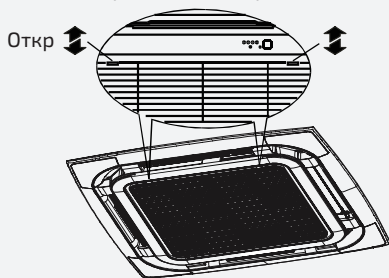

Снять решетку

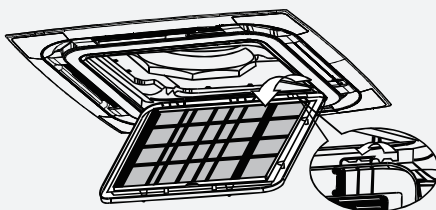

Закрепить болты или шпильки М10 и болты М6*20 в углу внутреннего блока, предварительно зафиксировав их, завинтить два других дополнительных болта в соответствии с положением, как показано на рисунке, следя за тем, чтобы направление красной стрелки на электрической коробке совпадало с направлением стрелки на панели.

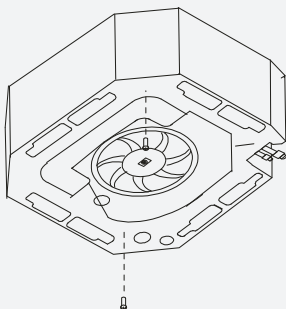

Подключить кабель шагового двигателя и кабель платы дисплея к электрической коробке согласно электрической схеме на электрической коробке.

После этого завернуть два болта М6*20 в отверстия панели внутреннего блока.

Отрегулировать положение и направление панели. Согласовать движение жалюзи панели с выходами воздуха наружного блока, закрутить все болты для прижатия и соединения панели с наружным блоком.

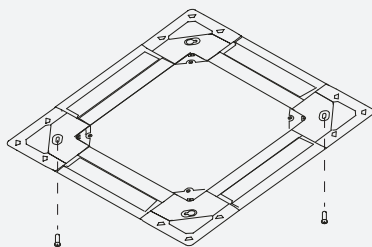

Установить панель на внутреннем блоке.

МОНТАЖ НАРУЖНОГО БЛОКА

Перемещение наружного блока

1. Для подвешивания наружного блока при подъеме и транспортировке используйте стропы, характеристики которых позволяют безопасно поднять и удерживать наружный блок.
2. Для того, чтобы не повредить корпус наружного блока, подложите прокладки в местах соприкосновения строп с поверхностью блока.
3. После подъема снимите блок с деревянного поддона.

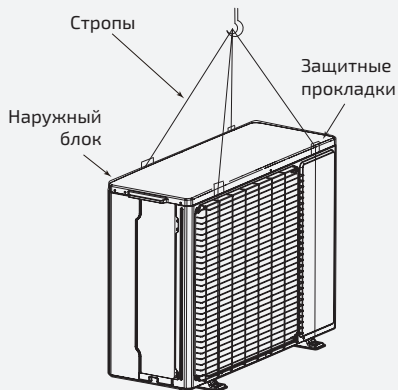

Пространство для монтажа

4. Предусмотрите свободное пространство, необходимое для монтажа и технического обслуживания.

Монтаж соединительного трубопровода

1. Место подключения трубопроводов находится за правой панелью корпуса или за защитным кожухом с правой стороны наружного блока, снимите панель или кожух перед началом монтажа.
2. Трубопровод выводится через боковое отверстие панели.
3. На схеме ниже показано место установки вентиля наружного блока. Сторона газа (низкое давление) находится сверху, сторона жидкости - снизу.

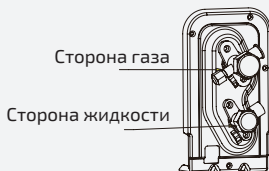

Требования к монтажу трубы

Подготовьте соединительный трубопровод. Открутите гайки на трубе внутреннего блока и совместите конический раструб соединительной трубы с центром трубы внутреннего блока. Заверните гайку от руки, затем затяните ее динамометрическим ключом.

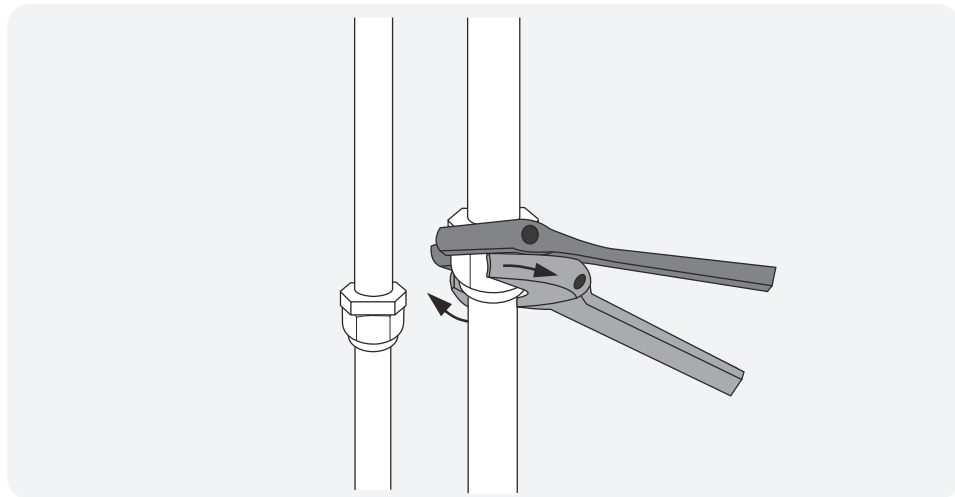

Примечание:

1. Кондиционер должен устанавливаться в помещении, площадь которого больше минимально допустимого значения. Запрещается использовать кондиционер в помещениях с эксплуатируемым открытым пламенем.
2. Перед разъединением соединительных трубопроводов между внутренним и наружным блоками удалите хладагент и убедитесь в том, что в зоне обслуживания нет источников открытого пламени (в т. ч. потенциальных). Место установки должно хорошо проветриваться.
3. При монтаже следует полностью закрыть трубопроводы теплоизоляционным материалом.
4. Сначала подключите соединительные трубопроводы к внутреннему блоку, затем к наружному. Будьте осторожны при сгибании соединительного трубопровода, чтобы не повредить его. Не перетягивайте гайки, иначе существует опасность возникновения утечки. Кроме того, трубу необходимо обернуть хлопковой лентой, чтобы защитить ее от механических повреждений при монтаже, обслуживании и транспортировке.

При проходе стен соблюдайте следующие требования.

Выберите положение отверстия для трубопровода в соответствии с направлением труб.

Пробурите отверстие для трубы диаметром $\varnothing 90$ мм в выбранном положении трубопроводов. Для плавного слива отверстие для трубопровода в стене должно быть с уклоном к наружной стороне в 5-10°.

Используйте стенную проходку, чтобы трубы не касались стен или арматуры в них.

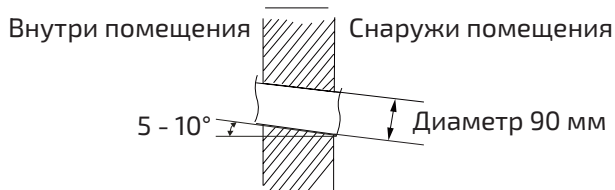

Сначала подключите соединительные трубопроводы к внутреннему блоку, затем к наружному.

Будьте осторожны при сгибании соединительного трубопровода, чтобы не повредить его, используйте трубогиб.

Не перетягивайте гайки, иначе существует опасность возникновения утечки.

Кроме того, трубу необходимо обернуть хлопковой лентой, чтобы защитить ее от механических повреждений при монтаже, обслуживании и транспортировке.

МАКСИМАЛЬНЫЕ ДЛИНЫ И ПЕРЕПАДЫ ВЫСОТ

Позиция \ Модель	Размер (мм)		Макс. длина трубы (м)	Макс. перепад высот между внутренними и наружными блоками (м)
	Жидкостная труба	Газовая труба		
TL-PC50-FR TL-PO50-FR	6,35 см	9,52 см	30	20
TL-PC70-FR TL-PO70-FR	6,35 см	12,7 см	50	25
TL-PC100-FR TL-PO100-FR	9,52 см	15,88 см	60	30
TL-PC140-FR4 TL-PO140-FR4	9,52 см	15,88 см	75	30
TL-PC170-FR4 TL-PO170-FR4	9,52 см	15,88 см	75	30

МАСЛОПОДЪЕМНЫЕ ПЕТЛИ

Если перепад высоты между внутренним и наружным блоками превышает 10 метров, через каждые 6 метров следует устанавливать маслоподъемную петлю.

Если наружный блок находится ниже. В этом случае в нижней и верхней точках вертикального участка трубы необходимо устанавливать маслоподъемные петли.

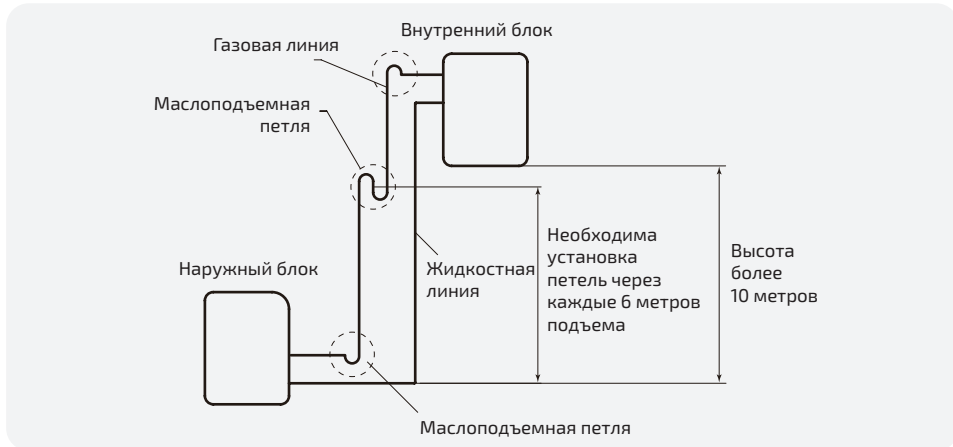

Если наружный блок находится выше. В этом случае в нижней и верхней точках вертикальной трубы не надо устанавливать маслоподъемные петли.

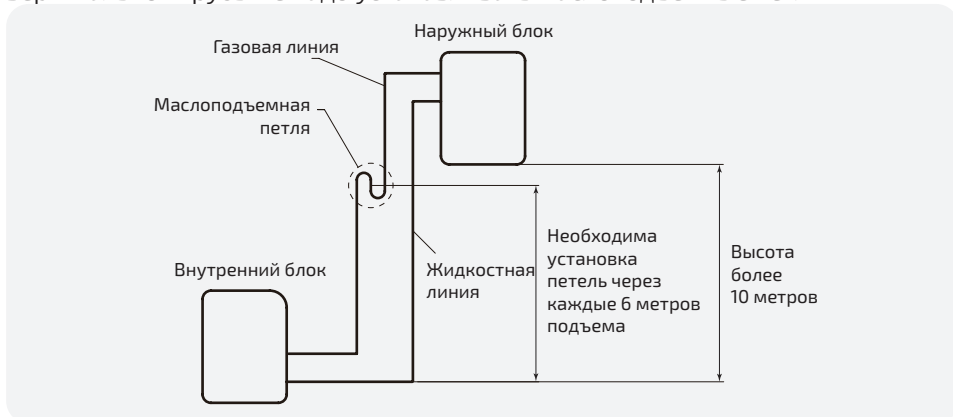

Соединительные трубы должны быть медными или алюминиевыми, толщина стенок должна выдерживать давление 6,0 МПа. Чем длиннее соединительная труба, тем хуже характеристики работы системы.

РЕКОМЕНДОВАННЫЕ РАЗМЕРЫ МАСЛОПОДЪЕМНОЙ ПЕТЛИ

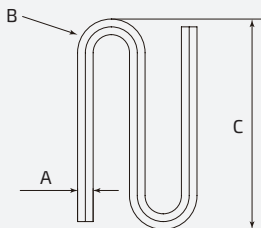

A (мм)	B (мм)	C (мм)
Ø 9 (3/8')	≥20	≤150
Ø 12 (1/2')	≥26	≤150
Ø 15 (5/8')	≥33	≤150

Гибка труб

1. Гибка труб выполняется трубогибом. Будьте осторожны, чтобы не повредить трубу.
2. Не изгибайте трубы на угол более 90°.
3. После изгибания и распрямления труба утрачивает эластичность. Поэтому при ошибке не равняйте и не изгибайте трубу снова.

Перед вальцовкой трубопроводов установите термоизоляцию труб. Трубы должны иметь колпачки на концах перед началом монтажа изоляции, чтобы кусочки изоляции не попали внутрь труб.

Вальцовка

Используйте специальный инструмент для вальцовки, предназначенный исключительно для R32/R410A.

Обрежьте соединительную трубу до необходимой длины с помощью трубореза. Труба должна быть отрезана строго под углом 90°.

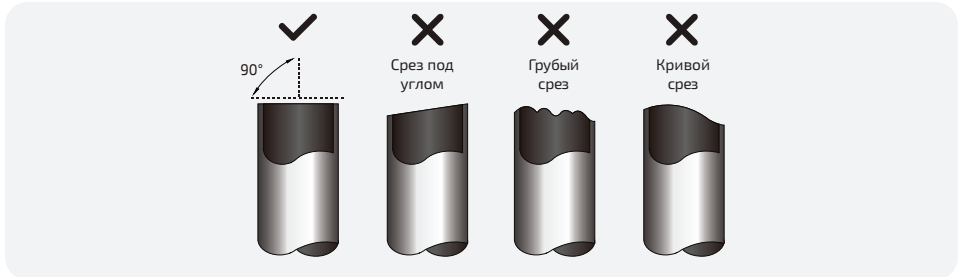

Тщательно удалите все заусенцы со среза трубы. Во время удаления заусенцев держите трубу срезом вниз, чтобы стружка и пыль не попали внутрь.

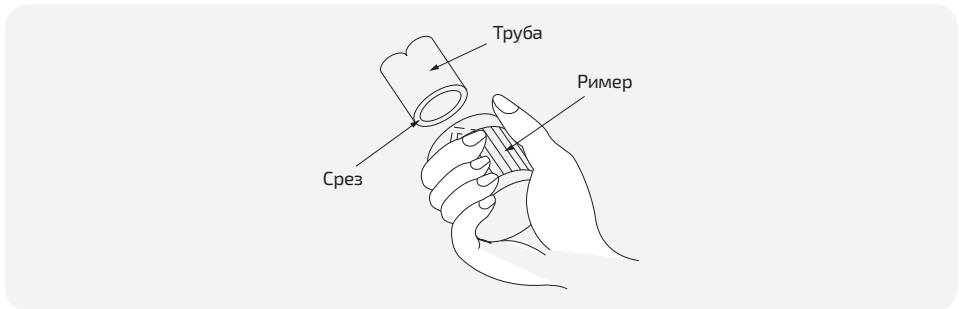

Вставьте конусную гайку (всегда используйте конусную гайку, прилегающую соответственно к внутреннему и наружному блокам) на трубу и выполните вальцовку с помощью вальцовочного инструмента.

При использовании других гаек может возникнуть утечка хладагента.

Гайки должны быть расположены в правильном направлении. После развальцовки труб установить гайки уже нельзя!

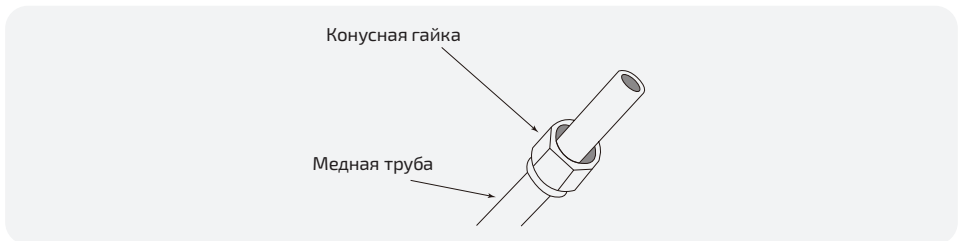

Зажмите форму для вальцовки на конце трубы. Конец трубы должен выступать за край формы для вальцовки согласно размерам, указанным в таблице

Внешний диаметр трубы, мм (дюйм)	Размер А, мм для вальцовочного инструмента R32 зажимного типа	
	Минимальный размер	Максимальный размер
6,35 (1/4)	0,7	1,3
9,52 (3/8)	1,0	1,6
12,70 (1/2)	1,0	1,8
15,88 (5/8)	2,0	2,2
19,05 (3/4)	2,0	2,4

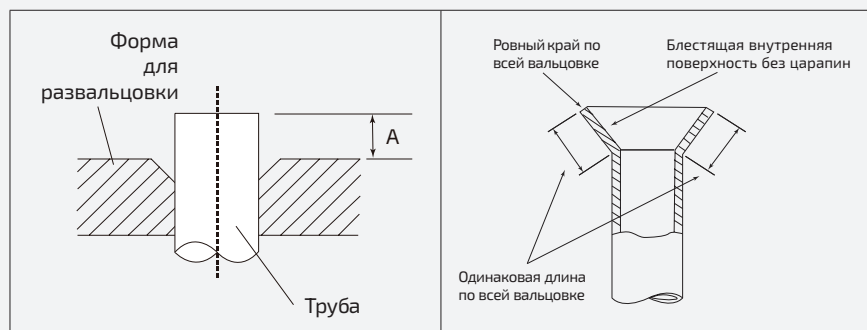

Развальцуйте трубу с помощью вальцовок. Снимите вальцовку и осмотрите кромку трубы на предмет трещин и других дефектов.

Установите развальцованные трубы соосно со штуцером внутреннего или наружного блоков. При подсоединении сначала выровняйте центр, затем затяните конусную гайку на первые 3–4 оборота рукой. Когда развальцовочная гайка затянута вручную надлежащим образом, удерживайте сторону корпуса штуцера с отдельным гаечным ключом, и затяните гайку с помощью второго ключа с ограничением по крутящему моменту, усилие затяжки смотри в таблице ниже.

Соединительный трубопровод между внутренним и наружным блоками

Примечание:

1. Выполнив соединение труб, сверяйтесь с иллюстрациями, используйте одновременно гаечный и динамометрический ключи вместе.
2. Проверьте момент затяжки по приведенной ниже таблице (если гайка завернута слишком сильно, она может повредиться и привести к утечке).
3. Убедитесь в отсутствии утечки газа из соединительной трубы, и только потом окончательно теплоизолируйте ее стыки и вальцовочные соединения (см. рис.).
4. Газовую трубу подсоединяйте после подсоединения жидкостной трубы.
5. Длину трубы следует свести к минимуму.
6. Трубу следует защитить от механических повреждений, ее не следует монтировать в помещениях без вентиляции.

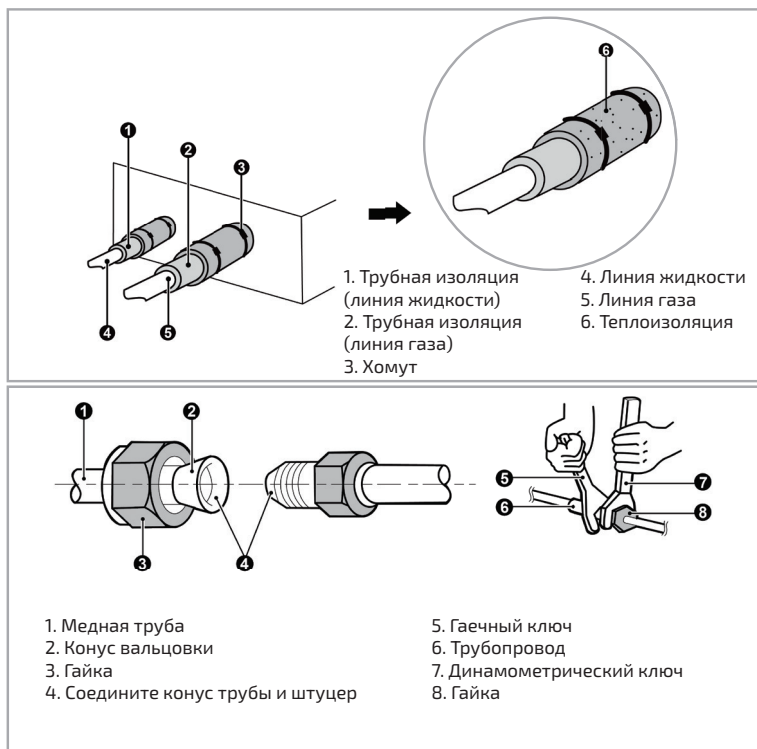

Наверните конусную гайку развальцованной соединительной трубы на клапан наружного блока. На внутренний блок конусная гайка заворачивается таким же способом.

Затяните гайки, соблюдая момент затяжки и используя два ключа. Чрезмерный момент затяжки повредит гайку (смотрите момент затяжки в таблице).

Внешний диаметр трубы, мм (дюйм)	Момент затяжки
6,35 (1/4)	1420 - 1720 Н · см (144-176 кгс · см)
9,52 (3/8)	3270-3990 Н · см (333-407 кгс · см)
12,70 (1/2)	4950-6030 Н · см (504-616 кгс · см)
15,88 (5/8)	6180-7540 Н · см (630-770 кгс · см)
19,05 (3/4)	9720-11860 Н · см (990-1211 кгс · см)

Наверните конусную гайку развальцованной соединительной трубы на клапан наружного блока.

Сначала наверните гайки вручную, потом затяните их динамометрическим ключом, удерживая вентиль гаечным ключом.

На внутренний блок конусная гайка заворачивается таким же способом.

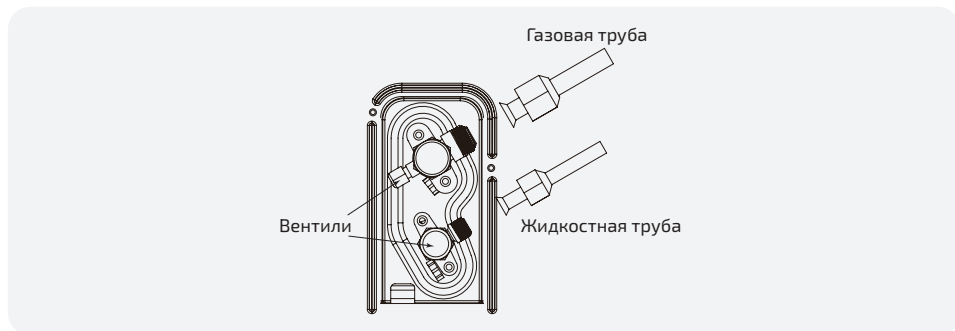

Теплоизоляция трубных соединений внутреннего блока

Перед выполнением теплоизоляции стыков проведите тестирование трубопроводов на утечку!

Закрепите теплоизоляцию соединений в местах соединений труб.

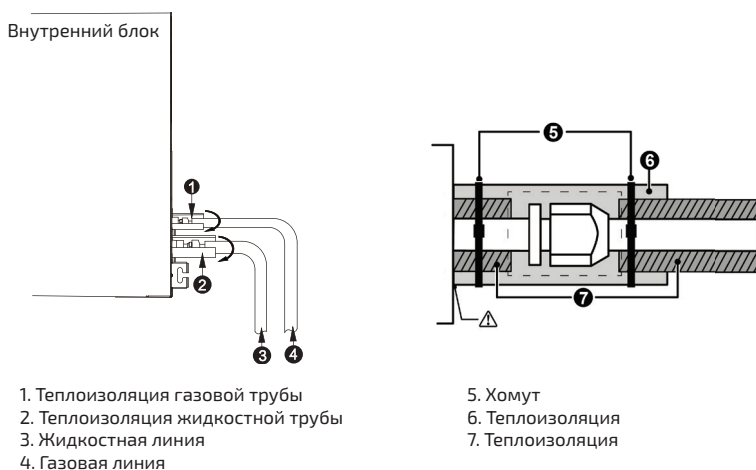

МОНТАЖ ДРЕНАЖНОГО ТРУБОПРОВОДА

1. Не разрешается подсоединять трубу для слива конденсата к канализации или трубопроводам, которые могут вызывать едкий или специфический запах, иначе он будет проникать внутрь помещения, а летучие частицы могут вызвать повреждение устройства.

2. Нельзя подсоединять трубу для слива конденсата к водосточной трубе, что-

бы не допустить попадания дождевой воды внутрь системы, так как это может привести к порче имущества или стать причиной травмы.

3. Труба для слива конденсата из внутреннего блока должна быть подключена к отдельной дренажной системе.

Дренажная труба

При монтаже дренажного трубопровода придерживайтесь указаний Руководства по монтажу. Необходимо обеспечить теплоизоляцию дренажного трубопровода для предотвращения образования конденсата.

Примечание:

1. Не допускайте изгибания или скручивания дренажной трубы, не опускайте ее конец в воду.
2. Уклон дренажной трубы должен быть 1/100 или немного больше, на трубе не должно быть изгибов и провисаний.
3. Общая длина дренажной трубы не должна превышать 20 м. При большой длине трубопровода во избежание прогибов необходимо установить кронштейны, расстояние между которыми должно составлять 1,5–2 м.
4. Не прилагайте усилий в местах соединений дренажной трубы.
5. Монтаж труб показан на следующих рисунках.

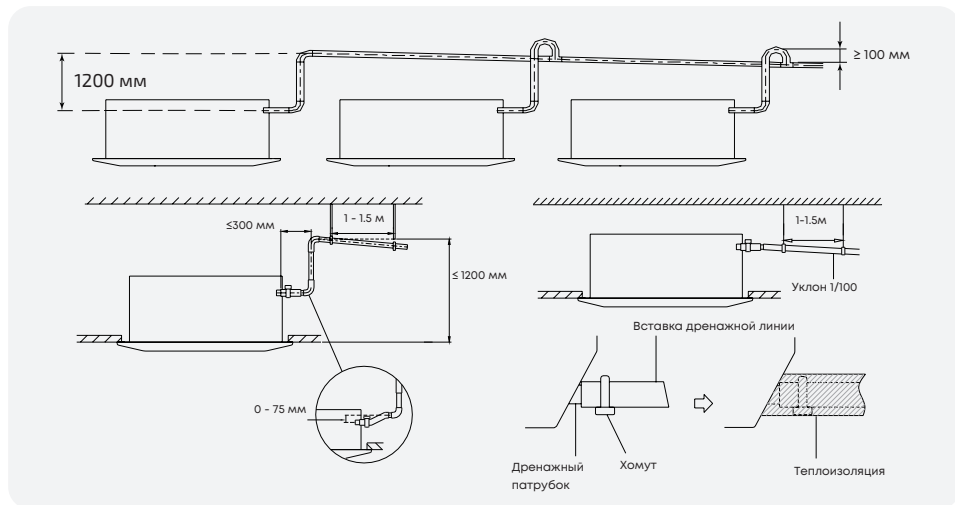

Внимание!

Запрещена прокладка трубопроводов дренажа следующим образом

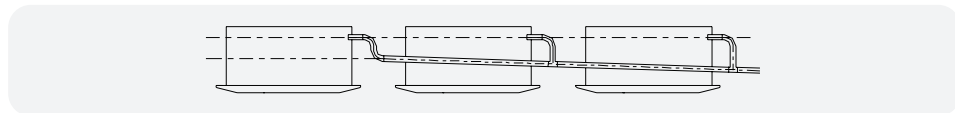

Проверка дренажной системы

1. После завершения установки убедитесь, что сток воды осуществляется беспрепятственно.
2. Не спеша залейте в лоток внутреннего блока немного воды.

3. По завершении электромонтажных работ проверьте функционирование дренажной системы во время работы кондиционера в режиме охлаждения.

ВАКУУМИРОВАНИЕ И ВЫЯВЛЕНИЕ ТЕЧЕЙ СОЕДИНИТЕЛЬНОЙ ТРУБЫ

Примечание: убедитесь, что выход вакуумного насоса находится вдали от системы и расположен в хорошо вентилируемом месте.

При использовании вакуумного насоса выполните следующие операции. Порядок использования коллектора смотрите в инструкции к нему.

1. Подсоедините шланг к сервисному порту низкого давления (вентили низкого и высокого давления должны быть закрыты).
2. Подсоедините другой шланг к вакуумному насосу.
3. Полностью откройте вентиль низкого давления манометрического коллектора.
4. Начните вакуумирование при помощи вакуумного насоса. После начала вакуумирования ослабьте немного гайку клапана низкого давления. Убедитесь в поступлении воздуха (изменится звук работы вакуумного насоса, а показания манометра сменятся с отрицательного значения на нулевое), после чего затяните гайку соединительного трубопровода.

Модель	Продолжительность (мин)
TL-PC50-FR / TL-PO50-FR	20
TL-PC70-FR / TL-PO70-FR TL-PC100-FR / TL-PO100-FR	30
TL-PC140-FR4 / TL-PO140-FR4 TL-PC170-FR4 / TL-PO170-FR4	45

5. После окончания вакуумирования до конца закройте вентиль низкого давления манометрического коллектора и остановите вакуумный насос. Убедитесь в том, что показания манометра соответствуют $-1,0 \times 10^5$ Па (-75 см рт.ст.).
6. Подождите 10 минут — давление в системе должно оставаться неизменным. Если давление растёт, это может быть признаком наличия утечки.
7. Немного приоткройте жидкостный клапан и дайте хладагенту протечь в соединительную трубу, чтобы сбалансировать давление внутри и снаружи, и чтобы при отсоединении шланга в трубу не попал воздух. Заметьте: клапан подачи газа и жидкости можно полностью открыть только после снятия узла клапана коллектора.
8. Полностью откройте жидкостной и газовый вентили.
9. Отсоедините шланг от отверстия клапана низкого давления.
10. Затяните колпак клапана низкого давления.

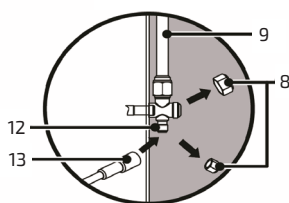
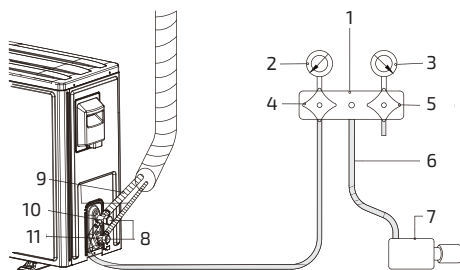

1	Манометрический коллектор	8	Колпачок вентиля
2	Манометр низкого давления	9	Соединительная труба
3	Манометр высокого давления	10	Газовый вентиль
4	Кран низкого давления	11	Жидкостной вентиль
5	Кран высокого давления	12	Сервисный порт
6	Шланг	13	Шланг
7	Вакуумный насос		

Примечание: в блоках производительностью 36К и выше предусмотрены сервисные порты жидкостного и газового клапанов. В этом случае для ускорения вакуумирования можно подключить два шланга узла отводного клапана к сервисным штуцерам.

СПОСОБЫ ОБНАРУЖЕНИЯ УТЕЧЕК

Для обнаружения легковоспламеняющихся хладагентов должны использоваться электронные детекторы утечки, но их чувствительность может оказаться недостаточной, или может потребоваться повторная калибровка (оборудование для обнаружения должно быть откалибровано в зоне, не содержащей хладагента).

Следует убедиться, что детектор не является потенциальным источником возгорания и подходит для используемого хладагента. Оборудование для обнаружения утечки должно быть настроено в процентах от нижнего предела воспламеняемости хладагента и должно быть откалибровано по используемому

хладагенту. Должен быть подтвержден соответствующий процент газа (максимум 25%).

Жидкости для обнаружения утечек подходят для использования с большинством хладагентов. При этом следует избегать моющих средств, содержащих хлор, так как хлор может вступать в реакцию с хладагентом и разъесть медную трубную обвязку.

Если есть подозрение на утечку, все открытое пламя должно быть удалено/погашено. При обнаружении утечки хладагента, исправление которой требует пайки, весь хладагент необходимо эвакуировать из системы или изолировать (с помощью отсечных клапанов) в той части системы, где утечка отсутствует. Затем следует продуть систему не содержащим кислорода азотом (OFN) как до, так и во время процесса пайки.

Добавление хладагента

Примечание: до и во время эксплуатации следует использовать соответствующий детектор утечки хладагента для контроля рабочей зоны. Также нужно обеспечить возможность эффективного оповещения технического персонала о любой потенциальной или реальной утечке горючего газа. Удостовериться в том, что устройство обнаружения утечки применимо к легковоспламеняющимся хладагентам. Например, оно не должно давать искр, а должно быть полностью герметичным и безопасным по своей природе.

Объем хладагента для дозаправки

Объем дозаправки зависит от диаметра и длины входящего и выходящего трубопроводов жидкости.

Указанный объем дозаправки соответствует кондиционерам с трубопроводом до 5 метров. Значения для трубопроводов длиной свыше 5 метров указаны в таблице ниже.

Модель	Дополнительный объем на 1 м трубопровода (R32)
TL-PC50-FR / TL-PO50-FR TL-PC70-FR / TL-PO70-FR	16 г/м
TL-PC100-FR / TL-PO100-FR TL-PC140-FR4 / TL-PO140-FR4 TL-PC170-FR4 / TL-PO170-FR4	32 г/м

МОНТАЖ ЭЛЕКТРОПРОВОДКИ

Требования к монтажу электропроводки

ОСТОРОЖНО!

1. Используйте силовые кабели сечением, рекомендованных производителем. При подключении кабелей не прилагайте излишних усилий к клеммам. Неправильное соединение может стать причиной пожара.
2. Заземление должно быть произведено надлежащим образом. Провод заземления необходимо прокладывать дальше от водопроводных труб, телефонных линий, молниеотводов, а также других проводов заземления. Неправильное заземление может стать причиной поражения электрическим током.
3. Монтаж электропроводки должен выполняться квалифицированными специалистами. Необходимо использовать отдельную цепь в соответствии с государственными стандартами. При работе контур хладагента нагревается до высокой температуры. Не допускайте соприкосновения соединительного кабеля и медных трубопроводов. Провода должны быть рассчитаны на определенную мощность. Слишком тонкие провода могут вызвать поражение электрическим током. Во избежание несчастных случаев замена поврежденного кабеля электропитания должна выполняться производителем оборудования, уполномоченным представителем производителя или специалистом соответствующей квалификации. В цепь электропитания необходимо установить размыкатель, отключающий все фазы электропитания, с расстоянием между разомкнутыми контактами не менее 3 мм.

Необходимо установить устройство защитного отключения. В противном случае может произойти поражение электрическим током.

1. При выборе силовых кабелей следуйте государственным нормативам.
2. При выборе и подключении силового кабеля наружного блока следуйте указаниям руководства по монтажу.
3. Электропроводку необходимо прокладывать вдали от нагревательных приборов во избежание повреждения изоляции.
4. Используйте хомут для закрепления проводов после подключения их к клеммной колодке.
5. Провода управления должны быть проложены вместе с трубами хладагента, покрытыми теплоизоляцией.
6. Подключение внутреннего блока к сети питания необходимо производить лишь после вакуумирования.
7. Запрещается соединять силовые кабели с проводами управления.

Примечание:

1. Кабель питания означает силовой кабель, соединяющий автоматический выключатель с внутренним либо наружным блоком. Соединительный кабель внутреннего и наружного блоков - это силовой кабель, соединяющий эти блоки.
2. Здесь представлена минимальная площадь сечения силового кабеля. Если соединительный кабель длиннее обычного, следует выбрать провод большего сечения, чтобы избежать падения напряжения.
3. Диаметр кабеля заземления всей системы кондиционирования должен быть не менее 2 мм.
4. В случае использования одножильного кабеля с двойной изоляцией следует подобрать кабель с большим диаметром, чем указано в таблице. При этом он должен быть покрыт специальной защитной оболочкой.

Способ подключения внутреннего блока: снимите крышку монтажной коробки. Подключите кабели. При подключении соединительных кабелей внутреннего

блока обращайте внимание на соответствующую маркировку.

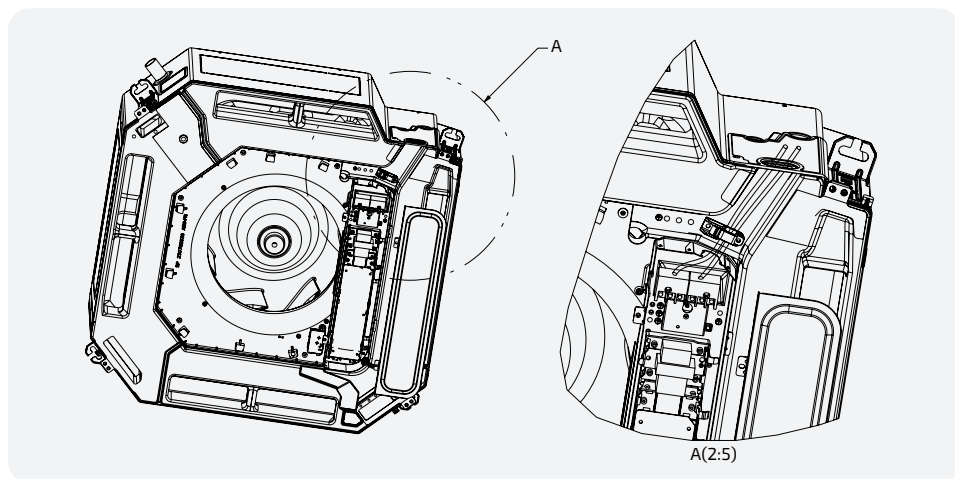

ЭЛЕКТРИЧЕСКИЕ ХАРАКТЕРИСТИКИ

Внимание! Питание подается к наружному блоку!

Наружный блок	Источник питания	Номинал предохранителя	Номинал автоматического выключателя	Минимальное сечение кабеля электропитания
		А	А	мм ²
TL-PO50-FR	220 – 240 В, 1 ф, 50 Гц	15	20	2,5
TL-PO70-FR		25	20	2,5
TL-PO100-FR		30	32	4,0
TL-PO140-FR4 TL-PO170-FR4	380-415 В, 3 фазы, 50 Гц	25	20	2,5

Примечание:

1. Если внутренний и наружный блоки имеют раздельное электропитание, на каждый из них следует устанавливать отдельные устройства защиты от утечки.
2. Предохранитель находится на плате.
3. Автоматический выключатель должен иметь контакты с зазором между контактами не менее 3 мм. Устройства должны включаться и выключаться.
4. Технические характеристики автоматического выключателя и кабеля электропитания, указанные в приведенной выше таблице, определяются на основе максимальной потребляемой мощности устройств.
5. Технические характеристики автоматического выключателя определяются условиями эксплуатации, при которых рабочая температура составляет 40 °С. При иных рабочих условиях технические характеристики необходимо изменить в соответствии с национальными стандартами.
6. Сечение кабелей питания и связи следует выбирать в соответствии с электрическими схемами. Длину кабеля выбирайте в соответствии с фактически-

ми условиями.

7. Диаметр кабеля связи должен быть не менее 0,75 мм². В качестве кабеля связи рекомендуется использовать витую пару с экранирующим слоем.

Подключение кабеля электропитания и кабеля связи

1. Одножильные кабели (см. ниже):

- Откусите кусачками кабель нужной длины и снимите изолирующую оболочку примерно на 25 мм.
- С помощью отвертки отверните винт на клеммной колодке.
- Согните кабель в кольцо по размеру винта клеммы.
- Поместите провод на клеммную колодку, и затяните клеммы отверткой.

2. Многожильные кабели (см. ниже):

- Откусите кусачками кабель нужной длины и снимите изолирующую оболочку примерно на 10 мм.
- С помощью отвертки отверните винт на клеммной колодке.
- С помощью обжимного инструмента установите кольцевую клемму на оголенные жилы.
- Вставьте в кольцо винт и затяните, используя специальную шайбу (см. ниже).

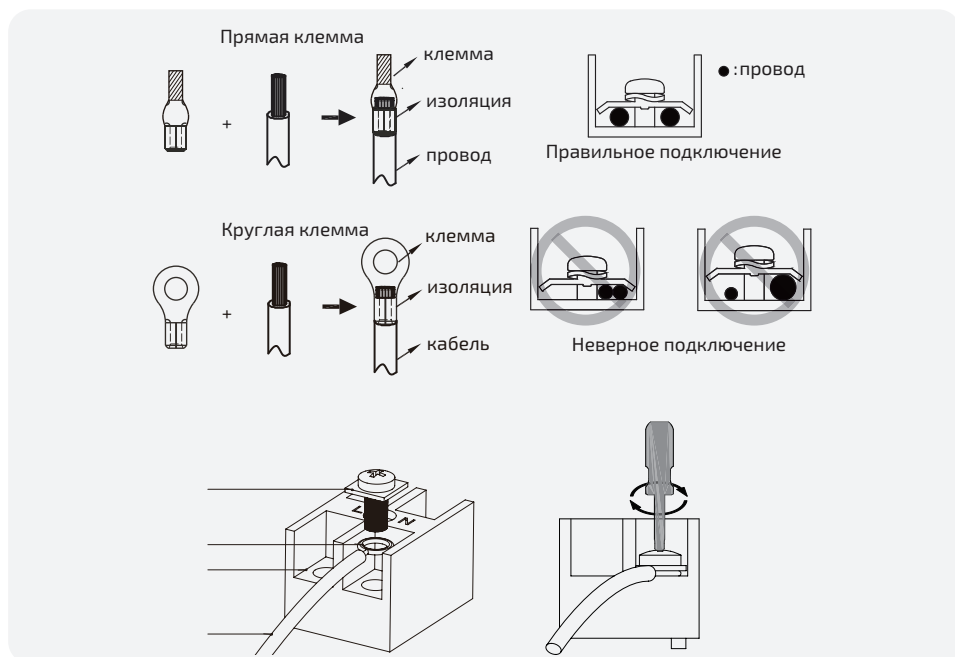

3. Подключение соединительного кабеля и кабеля электропитания:

Проведите соединительный кабель и кабель электропитания сквозь изоляционную трубку. Закрепите кабели зажимами.

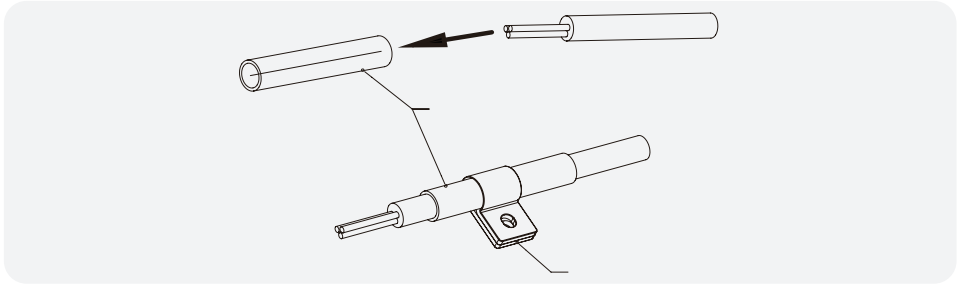

4. Электропроводка наружного блока

- Следует использовать медные кабели.
- Поскольку электрический щиток находится внутри корпуса устройства, необходимо снять панель наружного блока. После этого проведите соответствующие кабели через отверстие справа в задней части панели.
- Выполните соединения в соответствии с маркировкой электрического щитка наружного блока. Свободная длина соединительного кабеля должна быть достаточной для проведения через соединительное отверстие.
- Оберните часть кабеля (проводник), не вошедшую в соединительное отверстие лентой ПВХ так, чтобы она не касалась никаких токонесущих или металлических элементов.
- После установки наконечника на кабель питания подсоедините его к контактной колодке.
- Кабель, ведущий от клемм, должен проходить через кабельные зажимы.

ОСТОРОЖНО!

- Перед началом работы убедитесь, что внутренний и наружный блоки отключены.
- Клеммы внутреннего блока имеют определенные номера и цвета для удобства подключения.
- Неправильное подключение проводов может привести к выходу из строя электрических компонентов.
- Соединение проводов с клеммами должно быть надежным. Незавершенный монтаж электропроводки может стать причиной пожара.
- Для закрепления защитной оболочки соединительных проводов используйте зажимы. Оболочка должна крепиться прочно и надежно, чтобы исключить утечку тока.
- Провод заземления должен быть подключен.
- Для связи RS-485 следует использовать кабель с двухслойной оболочкой и экранированием.

СХЕМЫ ПОДКЛЮЧЕНИЯ

TL-PC50-FR / TL-PO50-FR

TL-PC70-FR / TL-PO70-FR

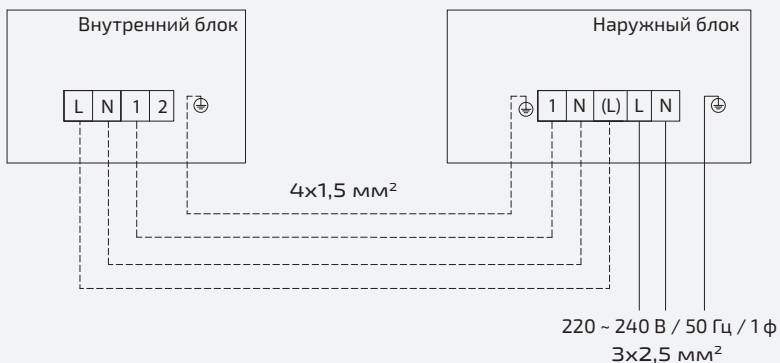

TL-PC100-FR / TL-PO100-FR

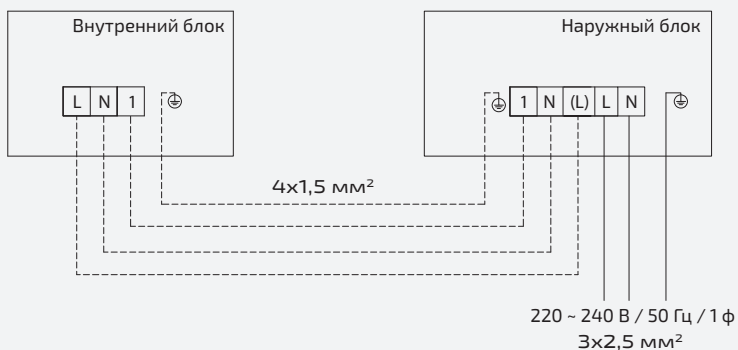

TL-PC140-FR4 / TL-PO140-FR4

TL-PC170-FR4 / TL-PO170-FR4

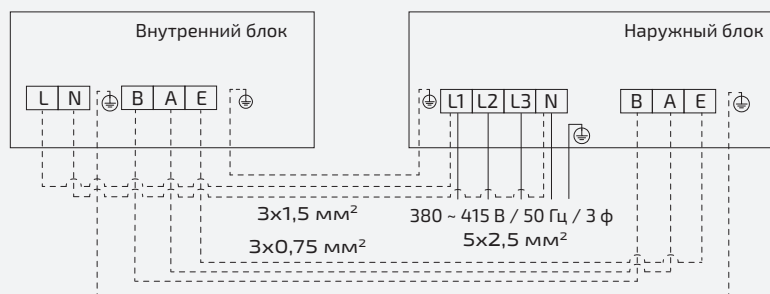

Примечание:

1. Если с помощью пульта дистанционного управления вы выключите кондиционер, а потом сразу включите, потребуются 3 минуты для перезапуска компрессора. При нажатии кнопки включения/выключения «ON/OFF» на пульте дистанционного управления запуск производится не сразу.
2. Если на проводной панели управления не загорается индикация, возможно, это связано с отсутствием контакта соединительного провода между внутренним блоком и самой панелью. Проверьте соединение еще раз.

ПРОВЕРКИ ПОСЛЕ МОНТАЖА

Необходимые проверки после монтажа.

Пункты проверки	Возможные последствия при нарушении порядка установки
Надежность закрепления блока	Устройство может вибрировать, издавать шум или даже упасть
Отсутствие протечек конденсата	Образование конденсата и протекание жидкости
Надежность теплоизоляции	
Надежность дренажного стока	
Соответствие напряжения номиналу, указанному на паспортной табличке	Риск выхода из строя электрических узлов или компонентов устройства
Правильность монтажа электропроводки и трубопровода	Риск выхода из строя электрических узлов или компонентов устройства
Надежность заземления устройства	Риск утечки электрического тока
Соответствие калибра кабеля предъявляемым требованиям	Риск выхода из строя электрических узлов или компонентов устройства
Отсутствие препятствий для входа и выхода воздуха на внутреннем/наружном блоке	Может снизиться холодопроизводительность
Убедитесь, что вы записали длину трубопровода хладагента и требуемое для заправки количество хладагента	Вы перестаете понимать, какое количество хладагента нужно для заправки

ТЕСТОВЫЙ ЗАПУСК

Подготовка перед подключением электропитания

1. Не включайте электропитание до полного завершения монтажных работ.
2. Проверьте правильность монтажа цепи управления и надежность проводных соединений.
3. Запорные клапаны труб газовой и жидкостной линий должны быть открытыми.
4. Внутри устройства не должно оставаться мусора. Уберите посторонние предметы, если они есть.
5. После проверки установите на место переднюю панель.

Проверка работы устройства после включения электропитания

1. После завершения всех вышеперечисленных работ включите электропитание устройства.
2. Убедитесь, что внутренний и наружный блоки работают нормально.
3. Убедитесь, что воздушный поток из внутреннего блока выходит нормально.
4. Проверьте работу панели управления или пульта дистанционного управления, нажимая кнопки поворота заслонки или изменения скорости вращения вентилятора.

Примечание:

- Если с помощью пульта дистанционного управления вы выключите кондиционер, а потом сразу включите, потребуется 3 минуты для перезапуска компрессора. При нажатии кнопки включения/выключения «ON/OFF» на пульте дистанционного управления запуск производится не сразу.
- Если на проводной панели управления не загорается индикация, возможно, это связано с отсутствием контакта соединительного провода между внутренним блоком и самой панелью. Проверьте соединение еще раз.

ПАНЕЛЬ ИНДИКАЦИИ

Дисплей внутреннего блока компактного кассетного типа

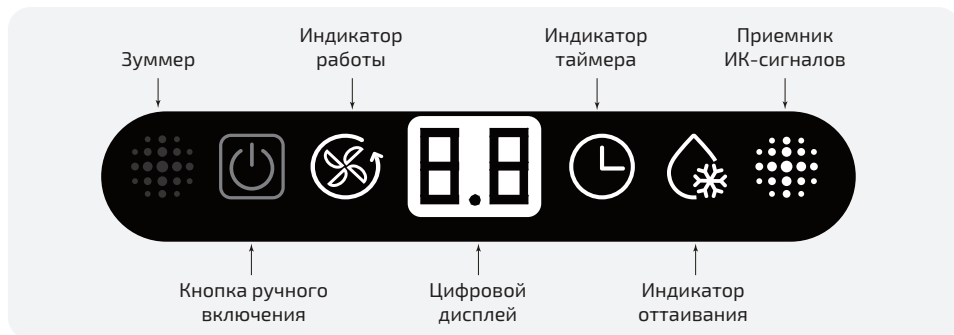

Дисплей внутреннего блока кассетного типа

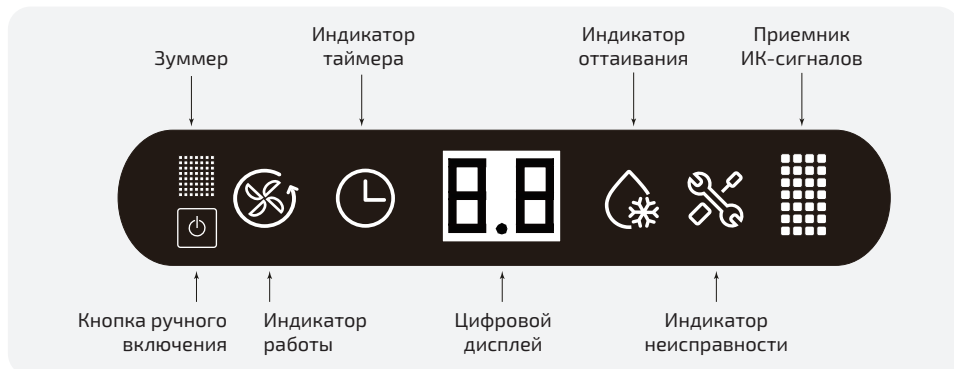

ОПИСАНИЕ ИНДИКАЦИИ ДИСПЛЕЯ:

Статус работы

- При первом включении индикатор работы мигает, цифровой дисплей не горит.
- При нормальном запуске загорается индикатор работы, а цифровой дисплей отображает температуру окружающего воздуха.
- При выключении индикаторы гаснут.

Статус таймера

- Когда таймер установлен, загорается индикатор таймера, а мигание цифрового дисплея показывает установку таймера в течение 5 секунд, затем показывает температуру окружающего воздуха.
- Если таймер не установлен, индикатор таймера гаснет, а цифровой дисплей возвращается в исходное состояние.

Статус оттаивания

- При входе в режимы размораживания, возврата масла или защиты от холодного воздуха индикатор оттаивания загорается, а цифровой дисплей показывает расчетную температуру.
- При выходе из режимов оттаивания, возврата масла и защиты от холодного воздуха индикатор оттаивания гаснет, а цифровой дисплей показывает расчетную температуру.

Ошибка работы

- Когда дисплей показывает «Ехх» либо «Рхх», загорается индикатор работы и индикатор неисправности.
- Индикация неисправностей наружного блока

- 1) В режиме ожидания цифровой дисплей отображает номера внутренних блоков, подключенных и обменивающихся данными в текущий момент.
- 2) Когда компрессор работает, цифровой дисплей отображает частоту инверторного компрессора.
- 3) Во время разморозки дисплей отображает «dхх»; во время процедуры возврата масла дисплей отображает «Схх».
- 4) При появлении неисправности цифровой дисплей отображает информационный код.

ТЕХНИЧЕСКОЕ ОБСЛУЖИВАНИЕ

НЕИСПРАВНОСТИ, НЕ ВЫЗВАННЫЕ ОШИБКАМИ

Если в работе вашего кондиционера замечены нестандартные явления, прежде всего проверьте следующее:

Проблема	Возможная причина	Решение проблемы
Кондиционер не работает.	Если выключить кондиционер и сразу же включить, компрессор начнет работать только через 3 минуты. Это предусмотрено для того, чтобы защитить компрессор и не допустить перегрузки системы.	Подождите некоторое время.
	Неправильное соединение кабелей.	Подключите кабели в соответствии с электрической схемой.
	Перегорел предохранитель или сработал автоматический выключатель.	Замените предохранитель или включите автоматический выключатель.
	Перебой в подаче электроэнергии.	Перезапустите после возобновления электропитания.
	Слабый контакт разъема электропитания.	Повторно вставьте вилку.
	Разряжены батареи пульта дистанционного управления.	Замените элементы питания.

Проблема	Возможная причина	Решение проблемы
Слабый эффект охлаждения или нагрева.	Перекрыто входное или выходное отверстие воздуха внутреннего или наружного блока.	Устраните препятствие и обеспечьте хорошую вентиляцию помещения.
	Неправильная установка температуры.	Правильно настройте температуру.
	Очень низкие обороты вентилятора.	Установите правильную скорость вращения вентилятора.
Слабый эффект охлаждения или нагрева.	Неправильное направление воздушного потока.	Изменив положение воздушной заслонки, измените направление потока.
	Открыты двери или окна.	Закройте двери и окна.
	На устройство воздействуют прямые солнечные лучи.	Закройте шторы на окнах.
	Слишком много источников тепла в комнате.	Удалите ненужные источники тепла.
	Забит или загрязнен фильтр.	Вызовите специалиста для чистки фильтра.
	Перекрыто воздухозаборное или воздуховыпускное отверстие.	Уберите препятствия, которые блокируют вход и выход воздуха внутреннего или наружного блока.

Следующие ситуации не являются неисправностью.

Признаки неисправности	Время возникновения	Возможная причина
Из кондиционера выходит белый туман.	Во время работы кондиционера.	Если устройство работает при высокой влажности, влажный воздух в помещении будет быстро охлаждаться.
При работе кондиционер издает некоторый шум.	После размораживания система переходит в режим нагрева.	Процесс оттаивания приводит к образованию воды, которая превращается в пар.
	Кондиционер шумит в начале работы.	Шум издает система контроля температуры после включения. Через 1 минуту шум стихнет.
При работе кондиционер издает некоторый шум.	Устройство издает «урчание» после включения.	Сразу после запуска системы хладагент нестабилен. Примерно через 30 секунд «урчание» стихает.
	Примерно через 20 секунд после включения режима обогрева или при размораживании в режиме обогрева слышен скрепящий шум хладагента.	Это звук появляется при переключении направления 4-ходового клапана. Звук исчезнет после того, как клапан изменит направление потока.
	Шипение при запуске или остановке, слабое шипение во время работы.	Это шум газообразного хладагента, который прекращает течь, и шум дренажной системы.
	Хруст во время и после работы.	Из-за изменения температуры происходит расширение и сжатие материалов передней панели и других компонентов.
	Шипение при включении или резкой остановке внутреннего двигателя во время работы или после размораживания.	Резко прекращается ток хладагента или происходит смена направления потока.
Из кондиционера выходит пыль.	Устройство запускается после длительного перерыва в работе.	Вместе с воздухом выходит пыль, скопившаяся внутри внутреннего блока.
Из кондиционера исходит запах.	Во время работы кондиционера.	Это пропущенный через внутренний блок запах, который присутствовал в комнате, или остатки табачного дыма.

Примечание: попробуйте последовать приведенным выше рекомендациям по устранению нестандартных ситуаций. Если решить проблему не удастся, выключите кондиционер и обратитесь в авторизованный сервисный центр. Попросите проверить и отремонтировать устройство.

ТЕХНИЧЕСКОЕ ОБСЛУЖИВАНИЕ УСТРОЙСТВА

Примечание:

- Перед чисткой убедитесь, что устройство остановлено. Отключите автоматический выключатель и выньте вилку из розетки, в противном случае можно получить удар током.
- Не мойте кондиционер водой, так как это может привести к пожару или удару электрическим током.
- При очистке фильтра будьте осторожны в своих действиях. Проявляйте особую осторожность, работая высоко над землей.

Очистка фильтра

Чистка воздушного фильтра и воздухозаборной решетки

1. Откройте воздухозаборную решетку. Сдвиньте защелки во внешние стороны и откиньте решетку.

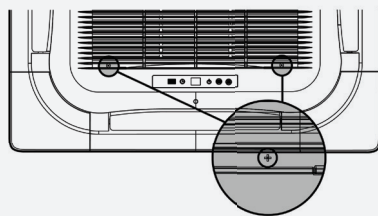

2. Извлеките воздушный фильтр.

- Извлеките винты с помощью отвертки, как показано на рисунке.
- Нажмите на два фиксатора и откройте решетку панели.
- Снимите воздухозаборную решетку. (Откиньте на угол 45° и снимите ее).

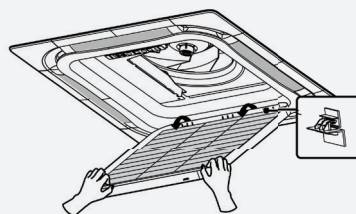
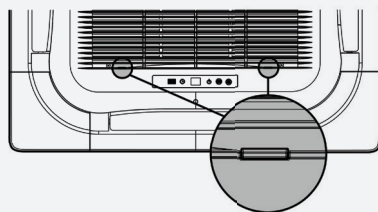

3. Чистка

Промойте решетку в воде с мягким моющим средством, используя мягкую щетку. Затем стряхните воду и оставьте высыхать.

Примечание: не используйте горячую воду (выше 45 °C), иначе фильтр может обесцветиться или потерять форму.



4. Установите воздухозаборную решетку.

См. шаг 2.

5. Установите воздушный фильтр.

См. шаг 2.

6. Закройте воздухозаборную решетку.

См. шаг 1.

Теплообменник наружного блока

Периодически проводите чистку теплообменника наружного блока, очищайте его не реже одного раза в два месяца. Очистите от пыли и посторонних предметов поверхность теплообменника с помощью пылесоса и нейлоновой щетки. При наличии источника сжатого воздуха используйте его для очистки поверхности теплообменника от пыли. Не используйте для чистки водопроводную воду.

Дренажная труба

Периодически проверяйте дренажную трубу на наличие засоров для беспрепятственного стока конденсата.

Рекомендации в связи с началом очередного сезона эксплуатации

- Проверьте, не засорены ли впускное или выпускное отверстия внутреннего и наружного блоков.
- Проверьте надежность заземления.
- Проверьте, заменена ли батарея в пульте дистанционного управления.
- Проверьте правильность установки воздушного фильтра.
- При запуске после длительного отключения подайте питание на кондиционер за 8 ч до использования устройства, чтобы предварительно нагреть картер наружного компрессора.
- Проверьте надежность установки наружного блока. При наличии сомнений в надежности свяжитесь с сервисным центром.

Техническое обслуживание в конце сезона эксплуатации

- Отключите электропитание кондиционера.
- Очистите фильтр, внутренний и наружный блоки.
- Удалите пыль и загрязнения из внутреннего и наружного блоков.
- При наличии на наружном блоке ржавчины нанесите на ржавые места краску, чтобы предотвратить дальнейшее распространение ржавчины.

Периодичность обслуживания

- Если кондиционер не планируется использовать в течении длительного периода времени, выполните следующие действия. Полностью осушите

устройство, установив режим вентиляции (FAN) на 3-4 часа. Выключите кондиционер и отключите электропитание.

- При возобновлении эксплуатации после длительного простоя: очистите фильтр внутреннего блока, остановив устройство и отключив питание. Протрите внутренний блок мягкой тканью. Запрещается использовать для очистки бензин, бензол, щелочь, чистящие порошки, растворители, инсектициды и т.д. Это повредит устройству.
- Убедитесь в том, что впускные и выпускные отверстия не засорены. Проверьте надежность соединения провода заземления, после чего включите электропитание.

ИНФОРМАЦИЯ ПО ОБСЛУЖИВАНИЮ ДЛЯ СЕРВИСНЫХ СПЕЦИАЛИСТОВ:

Проверки зоны работ

До начала работы с системами, содержащими легковоспламеняющиеся хладагенты, необходимо провести проверки безопасности, чтобы минимизировать риск возгорания. Для ремонта системы охлаждения следующие меры предосторожности должны быть соблюдены до начала работ по системе.

Процедура проведения работ

Работы должны проводиться в соответствии с контролируемой процедурой, чтобы минимизировать риск присутствия горючего газа или пара во время выполнения работ.

Общие требования к рабочей зоне

Весь обслуживающий персонал и другие сотрудники должны быть проинструктированы о характере выполняемых работ. Следует избегать проведения работ в ограниченном пространстве. Место проведения работ следует оградить. Убедиться, что на данном рабочем месте были созданы безопасные условия за счет обеспечения контроля за горючим материалом.

Проверка на присутствие хладагента

Место проведения работ должно быть проверено с помощью детектора хладагента до и во время проведения работ, чтобы технический специалист знал о присутствии потенциально легковоспламеняющейся атмосферы. Убедитесь, что оборудование, используемое для обнаружения утечек, подходит для работы с легковоспламеняющимися хладагентами, то есть не искрит, имеет достаточную герметичность или безопасно по своей природе.

Наличие огнетушителей

При проведении любых огневых работ на холодильном оборудовании или на любых других соответствующих деталях должно быть обеспечено легкодоступное оборудование для пожаротушения. Рядом с местом работ должен находиться сухой порошковый или углекислотный огнетушитель.

Отсутствие источников воспламенения

Все лица, выполняющие работы на холодильной системе, которые связаны с вскрытием трубопроводов, не должны использовать никакие источники возгорания, способные создать риск пожара или взрыва. Все действия, потенциально способные вызвать возгорание, включая курение, должны выполняться достаточно далеко от места выполнения операций установки, ремонта, снятия и утилизации, во время которых легковоспламеняющийся хладагент может быть выпущен наружу. Перед началом работ необходимо осмотреть участок вокруг

оборудования, чтобы убедиться в отсутствии воспламеняющихся материалов или источников воспламенения. Должны быть установлены знаки «Курение запрещено».

Вентиляция зоны работ

Перед вскрытием системы или проведением любых огневых работ необходимо обеспечить, чтобы рабочее место находилось на открытом воздухе или надлежащим образом вентилировалось. Достаточная вентиляция должна быть обеспечена в течение всего периода выполнения работ. Вентиляция должна безопасно рассеивать любой выпущенный хладагент и, предпочтительно, удалять его во внешнюю атмосферу.

Проверка холодильного оборудования

При замене электрических компонентов последние должны соответствовать назначению и иметь правильные технические характеристики. Во всех случаях необходимо соблюдать инструкции производителя по техническому обслуживанию и ремонту. В случае сомнений следует обращаться за поддержкой в технический отдел производителя.

На устройствах, в которых используются легковоспламеняющиеся хладагенты, должны быть выполнены следующие проверки:

- Общий объем заправки хладагентом должен соответствовать размеру помещения, в котором установлены содержащие хладагент компоненты.
- Отверстия для входа и выхода воздуха должны работать надлежащим образом и не должны быть заблокированы.
- Маркировка на оборудовании должна оставаться видимой и хорошо различимой.
- Трубопровод хладагента и его компоненты должны быть установлены в таком положении, в котором мала вероятность, что они будут подвергаться воздействию каких-либо веществ, способных «разъесть» компоненты трубопровода, кроме случаев, когда эти компоненты изготовлены из материалов, по своей природе устойчивых к коррозии, или должным образом защищены от коррозии.

Проверки электрического оборудования

Ремонт и техническое обслуживание электрических компонентов должны начинаться с проверки безопасности и инспекции компонентов. В случае, если существует неисправность, которая может поставить под угрозу безопасность, строго запрещено подавать электропитание в цепь, пока эта неисправность не будет устранена должным образом. Если такая неисправность не может быть устранена немедленно, но есть необходимость продолжить работу, следует использовать подходящее временное решение. Об этом необходимо сообщить владельцу оборудования и всем заинтересованным сторонам.

Первоначальные проверки безопасности должны включать в себя следующие пункты:

- Конденсаторы должны быть разряжены, это должно быть сделано безопасным образом, чтобы избежать возможного искрения.
- Во время заправки, восстановления или продувки системы не должно быть электрических компонентов и проводки, находящихся под напряжением.
- Цепь заземления не должна быть повреждена.

Ремонтные работы на опломбированных компонентах

- В ходе ремонта опломбированных компонентов все электропитание должно быть отсоединено от оборудования, над которым проводятся работы, перед снятием любых опломбированных крышек и т. д. Если присутствие электропитания на оборудовании абсолютно необходимо во время ремонта, необходимо установить постоянно действующее средство обнаружения утечки в самой критической точке для предупреждения о потенциально опасной ситуации.
- Особое внимание следует уделить тому, чтобы при проведении работ на электрических компонентах не изменить корпус так, чтобы это повлияло на класс защиты.

Это относится к повреждению кабелей, чрезмерному количеству соединений, контактам, технические характеристики которых не отвечают оригинальным, к повреждению пломб, неправильной установке сальников и т. д. Необходимо убедиться, что устройство установлено надежно. Следует убедиться, что не произошло ухудшение свойств уплотнений или уплотнительных материалов, не позволяющее им далее служить цели предотвращения проникновения горючей атмосферы. Сменные части должны соответствовать спецификациям производителя.

Примечание:

Использование силиконового герметика снижает эффективность некоторых типов оборудования для обнаружения утечек. Искробезопасные компоненты нет необходимости изолировать перед началом работы с ними.

Ремонтные работы на искробезопасных компонентах

- Не применяйте постоянные индуктивные или емкостные нагрузки к цепям электроснабжения без гарантии того, что это не приведет к превышению допустимого напряжения и тока для используемого оборудования.
- Искробезопасные компоненты – это единственные компоненты, на которых допускается работать под напряжением в присутствии легко воспламеняющейся атмосферы. Испытательный прибор должен иметь правильный номинал. Сменные компоненты должны обязательно быть одобрены изготовителем. Применение не одобренных изготовителем деталей может привести к воспламенению хладагента, попавшему в атмосферу в результате утечки.

Кабели

Убедитесь, что кабели не будут подвергаться износу, коррозии, избыточному давлению, вибрации, лежать на острых краях или подвергаться любому другому неблагоприятному воздействию внешней среды. При проверке также нужно принять во внимание эффекты старения или воздействия постоянной вибрации от таких ее источников, как компрессоры или вентиляторы.

Обнаружение утечек возгораемых хладагентов

Ни при каких обстоятельствах потенциальные источники возгорания не должны использоваться для обнаружения утечек хладагента. Запрещено использовать галоидную лампу (или любой другой детектор, использующий открытый огонь).

Способы обнаружения утечек

Для систем, содержащих горючие хладагенты, приняты следующие способы выявления утечки:

- Электронные детекторы утечки должны использоваться для обнаружения легковоспламеняющихся хладагентов, но их чувствительность может оказаться недостаточной, или может потребоваться повторная калибровка (оборудование для обнаружения должно быть откалибровано в зоне, не содержащей хладагента).
- Следует убедиться, что детектор не является потенциальным источником возгорания и подходит для используемого хладагента. Оборудование для обнаружения утечек должно быть настроено в процентах от нижнего предела воспламеняемости хладагента и должно быть откалибровано по используемому хладагенту. Жидкости для обнаружения утечек подходят для использования с большинством хладагентов. При этом следует избегать моющих средств, содержащих хлор, так как хлор может вступать в реакцию с компонентами системы и разъедать медные трубы. Если есть подозрение на утечку, все открытое пламя должно быть погашено. При обнаружении утечки хладагента, исправление которой требует пайки, весь хладагент необходимо эвакуировать из системы или изолировать с помощью отсечных клапанов в той части системы, где утечка отсутствует.
- Затем следует продуть систему азотом как до, так и во время процесса пайки, чтобы обеспечить удаление или устранение потенциальных источников возгорания. При обнаружении утечки хладагента, исправление которой требует пайки, весь хладагент необходимо эвакуировать из системы или изолировать с помощью отсечных клапанов в той части системы, где утечка отсутствует. Затем следует продуть систему азотом как до, так и во время процесса пайки.

Демонтаж и вакуумирование

При вскрытии контура хладагента для проведения ремонта или для любых других целей должны выполняться штатные процедуры. Тем не менее, поскольку необходимо учитывать возгораемость, важно следовать передовым процедурам. Требуется выполнить следующие действия:

- Удалить хладагент.
- Наполнить контур инертным газом (азотом).
- Откачать газ.
- Снова продуть контур инертным газом.
- Вскрыть контур, обрезав или распаяв соединение.

Собранный хладагент нужно поместить в соответствующие емкости для сбора. Систему нужно продуть азотом для обеспечения безопасности. Может потребоваться повторить этот процесс несколько раз. Для этой цели недопустимо использовать сжатый воздух или кислород.

Продувку выполняют путем наполнения системы азотом с заполнением до достижения рабочего давления. Затем следует выпуск в атмосферу и окончательное вакуумирование. Этот процесс повторяется до тех пор, пока в системе не останется хладагента.

При выполнении огневых работ на контуре хладагента необходимо обеспечить продувкой азота контур хладагента во время пайки.

Убедитесь, что выходное отверстие вакуумного насоса не находится вблизи источников возгорания и обеспечена надлежащая вентиляция.

Сбор хладагента

При удалении хладагента из системы для обслуживания или при выводе из эксплуатации рекомендуется придерживаться передовых методов, чтобы безопасно удалить хладагент.

При эвакуации хладагента в баллоны убедитесь, что используются только соответствующие баллоны для эвакуации хладагента. Убедитесь, что в наличии имеется требуемое количество баллонов для сбора всего объема заправки системы. Все используемые баллоны должны быть предназначены для сбора хладагента и промаркированы для требуемого хладагента. Баллоны должны иметь предохранительный клапан и соответствующие запорные клапаны в хорошем рабочем состоянии.

Пустые баллоны должны быть отвакуумированы перед началом процесса.

Оборудование для эвакуации хладагента должно быть в хорошем рабочем состоянии, с набором инструкций по оборудованию, хранящимся в непосредственной близости. Это оборудование должно подходить для сбора легковоспламеняющихся хладагентов, где данное требование применимо. Кроме того, в наличии должен быть набор калиброванных весов в хорошем рабочем состоянии.

Шланги должны быть укомплектованы герметичными муфтами и находиться в хорошем состоянии.

Перед использованием оборудования для эвакуации хладагента необходимо убедиться, что оборудование находится в удовлетворительном рабочем состоянии, хорошо обслуживалась, и что все связанные с ней электрические компоненты герметизированы для предотвращения возгорания в случае выпуска хладагента. При наличии сомнений следует проконсультироваться с производителем.

Слитый хладагент должен быть возвращен поставщику хладагента в должном баллоне вместе с соответствующим уведомлением о передаче отходов. Не следует смешивать хладагенты в установках для сбора и особенно – в баллонах хладагента.

При необходимости удаления компрессоров или компрессорных масел, следует вакуумировать их до приемлемого уровня, чтобы убедиться в том, что в смазке не остался легковоспламеняющийся хладагент.

После того, как масло будет слито из системы, обращаться с ним следует с осторожностью.

Вывод оборудования из эксплуатации

Перед выполнением этой процедуры важно убедиться, что технический специалист обладает достаточными знаниями об оборудовании и всех его деталях. Для обеспечения безопасности при извлечении любых типов хладагентов рекомендуется придерживаться передовых методов. Необходимо взять образцы масла и хладагента на случай, если потребуется выполнить анализ перед повторным использованием слитого хладагента. Перед началом выполнения данной задачи важно убедиться в присутствии электроэнергии.

- Ознакомьтесь с оборудованием и правилами его эксплуатации.
- Электрически изолируйте систему.

Прежде чем приступать к выводу оборудования из эксплуатации, обеспечьте сбор хладагента согласно указаниям выше.

Маркировка

Оборудование необходимо маркировать с указанием того, что оно выведено из эксплуатации, и хладагент слит. На маркировочной этикетке должны быть дата и подпись.

Убедитесь, что на оборудовании имеются этикетки, в которых указано, что оно содержит легковоспламеняющийся хладагент.

КОДЫ ОШИБОК

ОСТОРОЖНО!

1. При возникновении ненормальных явлений (например, неприятного запаха) незамедлительно остановите устройство и отключите питание. Затем обратитесь в авторизованный сервисный центр. Если устройство будет работать в ненормальных условиях, существует риск его повреждения, и тогда оно может вызвать поражение электрическим током или возгорание.
2. Клеммы внутреннего блока имеют определенные номера и цвета, которые должны совпадать с цветом проводов.

Если на дисплее панели управления появится код ошибки, обратитесь к следующей таблице, где указано, что означает каждый из таких кодов.

Коды ошибок являются универсальными и часть кодов может не отображаться на вашем оборудовании.

Ошибки на дисплее внутреннего блока

Коды ошибок	Описание ошибки
E0	Ошибка связи внутренних блоков и наружного блока
E1	Ошибка датчика температуры воздуха в помещении
E2	Неисправность датчика температуры теплообменника внутреннего блока
E3	Неисправность датчика температуры теплообменника наружного блока
E4	Утечка хладагента
E5	Сбой при конфигурировании модели
E6	Неисправность вентилятора внутреннего блока
E7	Ошибка датчика температуры наружного воздуха наружного блока
E8	Ошибка датчика температуры нагнетания наружного блока
E9	Ошибка модуля инвертора наружного блока или привода компрессора
EA	Ошибка датчика тока наружного блока
Eb	Ошибка главной платы управления или дисплея
EC	Ошибка связи с наружным блоком
EE	Неисправность EEPROM наружного блока

Ошибки на дисплее внутреннего блока

Коды ошибок	Описание ошибки
Ef	Неисправность вентилятора постоянного тока наружного блока
En	Ошибка датчика низкого давления наружного блока
EP	Неисправность компрессора
EU	Ошибка по напряжению
Ej	Неисправность датчика температуры теплообменника наружного блока
En	Неисправность датчика температуры газовой трубы наружного блока
Ey	Неисправность датчика температуры жидкостной трубы наружного блока
P0	Защита IPM
P1	Защита от повышенного и пониженного напряжения
P2	Защита по току
P3	Прочие защиты
P4	Защита по высокой температуре нагнетания наружного блока
P5	Защита от замерзания в режиме охлаждения/обогрева
P6	Защита от высокой температуры в режиме охлаждения
P7	Защита от высокой температуры в режиме обогрева
P8	Защита от высокой/низкой температуры наружного воздуха
P9	Защита привода компрессора (аномальная нагрузка)
PA	Ошибка связи или конфликт режимов работы
F0	Отказ инфракрасного датчика присутствия человека
F1	Отказ модуля аккумулятора
F2	Срабатывание защиты датчика температуры на выходе наружного блока
F3	Срабатывание защиты датчика температуры трубы наружного блока
F4	Защита от нарушения циркуляции хладагента
F5	Защита PFC
F6	Защита от пропадания фазы компрессора
F7	Защита модуля по температуре
F8	Сбой в коммутации 4-ходового клапана
F9	Неисправность цепи датчика температуры модуля
FA	Защита от разбаланса фаз компрессора
Fb	Защита от перегрузки в режимах охлаждения и обогрева/снижение частоты
FC	Защита от превышения мощности/снижение частоты

Коды ошибок	Описание ошибки
FE	Защита от перегрузки по току модуля (фазовый ток компрессора)/снижение частоты
FF	Защита от перегрева модуля/снижение частоты
FN	Защита привода/снижение частоты
FP	Срабатывание защиты от образования конденсата/снижение частоты
FU	Срабатывание защиты от замерзания/снижение частоты
Fj	Защита по выходящему воздуху/снижение частоты
Fn	Защита от перегрузки по току внешнего кондиционера/снижение частоты
Fy	Защита от недостаточного количества фтора
H1	Неисправность реле высокого давления
H2	Неисправность реле низкого давления
bf	Отказ датчика TVOC
bc	Отказ датчика PM2.5
bj	Отказ датчика влажности
bE	Неисправность датчика CO2
bd	Неисправность вентилятора свежего воздуха
d4	Переполнение дренажной системы
d5	Ограничение доступа

ТЕХНИЧЕСКИЕ ХАРАКТЕРИСТИКИ

В данном руководстве содержится сокращенная спецификация оборудования. Полная спецификация доступна в каталоге и на сайте.

Мо- дель	Внутренний блок		TL-PC50-FR	TL-PC70-FR
	Наружный блок		TL-PO50-FR	TL-PO70-FR
	Панель		TLCP-01	TLCP-02
Холодопроизводительность	кВт		5,30	7,03
Теплопроизводительность	кВт		5,60	7,50
Электропитание В/Гц/φ		220-240/50/1		
Номинальная потребляемая мощность в режиме охлаждения	кВт		1,61	2,09
EER			3,29	3,36
Класс энергоэффективности			A	A
Номинальный потребляемый ток в режиме охлаждения	A		7,37	9,57
Номинальная потребляемая мощность в режиме обогрева	кВт		1,49	1,83
COP			3,76	4,10
Класс энергоэффективности в режиме обогрева			A	A
Номинальный потребляемый ток в режиме обогрева	A		6,82	8,37
Максимальная потребляемая мощность	кВт		2,4	2,85
Максимальный потребляемый ток	A		11,0	13,0
Подключение электропитания		К наружному блоку		
Кабель питания	мм ²	3x2,5		
Межблочный кабель	мм ²	4x1,5		
Расход воздуха внутреннего блока	м ³ /ч		700	1300

Уровень шума внутреннего блока		дБ(А)	45/44/40/36/34	45/43/40/35/32
Уровень шума наружного блока		дБ(А)	52	55
Макс. длина трубопровода / Макс. перепад высот		м	30 / 20	50 / 25
Хладагент	Тип		R32	
	Заводская заправка	кг	0,67	1,00
Дозаправка (при длине трубопровода более 5 м)		г/м	16	16
Жидкостная труба		мм (дюйм)	6.35 (1/4)	6.35 (1/4)
Газовая труба		мм (дюйм)	9.53 (3/8)	12 (1/2)
Габаритные размеры внутреннего блока (ШхВхГ)		мм	570x245x570	840x245x840
Габаритные размеры панели (ШхВхГ)		мм	650x57x650	950x45x950
Габаритные размеры наружного блока (ШхВхГ)		мм	728x550x265	780x605x307
Вес нетто (внутр./панель/нар. блок)		кг	14,5 / 2,7 / 24	23 / 6 / 30
Габаритные размеры упаковки внутреннего блока (ШхВхГ)		мм	718x301x650	920x270x920
Габаритные размеры упаковки панели (ШхВхГ)		мм	735x110x735	1055x90x1055
Габаритные размеры упаковки наружного блока (ШхВхГ)		мм	835x585x340	890x628x385
Вес брутто (внутр./панель/нар. блок)		кг	17,5 / 4,3 / 27	26 / 9 / 33
Рабочий диапазон наружных температур в режиме охлаждения		°C	от -30 до +50	
Рабочий диапазон наружных температур в режиме обогрева		°C	от -15 до +24	

Мо- дель	Внутренний блок		TL-PC100-FR	TL-PC140-FR4
	Наружный блок		TL-PO100-FR	TL-PO140-FR4
	Панель		TLCP-02	TLCP-02
Холодопроизводительность	кВт		10,55	14,07
Теплопроизводительность	кВт		11,72	15,24
Электропитание В/Гц/ф			220-240/50/1	380-415/50/3
Номинальная потребляемая мощность в режиме охлаждения	кВт		3,46	4,54
EER			3,05	3,10
Класс энергоэффективности			B	B
Номинальный потребляемый ток в режиме охлаждения	A		15,83	6,97
Номинальная потребляемая мощность в режиме обогрева	кВт		3,17	4,01
COP			3,70	3,80
Класс энергоэффективности в режиме обогрева			A	A
Номинальный потребляемый ток в режиме обогрева	A		14,50	6,16
Максимальная потребляемая мощность	кВт		4,40	6,80
Максимальный потребляемый ток	A		20	11
Подключение электропитания		К наружному блоку		
Кабель питания	мм ²		3x2,5	5x2,5 + 3x1,5
Межблочный кабель	мм ²		4x1,5	3x0,75
Расход воздуха внутреннего блока	м ³ /ч		1800	2100
Уровень шума внутреннего блока	дБ(A)		51/49/46/42/40	53/51/49/47/44
Уровень шума наружного блока	дБ(A)		58	58

Макс. длина трубопровода / Макс. перепад высот		м	60 / 30	75 / 30
Хладагент	Тип		R32	
	Заводская заправка	кг	1,45	1,68
Дозаправка (при длине трубопровода более 5 м)		г/м	32	32
Жидкостная труба		мм (дюйм)	9,53 (3/8)	
Газовая труба		мм (дюйм)	15,88 (5/8)	
Габаритные размеры внутреннего блока (ШхВхГ)		мм	840x290x840	840x290x840
Габаритные размеры панели (ШхВхГ)		мм	950x45x950	950x45x950
Габаритные размеры наружного блока (ШхВхГ)		мм	845x700x342	910x804x378
Вес нетто (внутр./панель/нар. блок)		кг	23 / 6 / 40	26 / 6 / 66
Габаритные размеры упаковки внутреннего блока (ШхВхГ)		мм	920x315x920	920x315x920
Габаритные размеры упаковки панели (ШхВхГ)		мм	1055x90x1055	1055x90x1055
Габаритные размеры упаковки наружного блока (ШхВхГ)		мм	960x732x430	1022x835x480
Вес брутто (внутр./панель/нар. блок)		кг	26 / 9 / 43	30 / 9 / 69
Рабочий диапазон наружных температур в режиме охлаждения		°C	от -30 до +50	
Рабочий диапазон наружных температур в режиме обогрева		°C	от -15 до +24	

Мо- дель	Внутренний блок		TL-PC170-FR4
	Наружный блок		TL-PO170-FR4
	Панель		TLCP-02
Холодопроизводительность	кВт		16,12
Теплопроизводительность	кВт		17,60
Электропитание В/Гц/ф			380-415/50/3
Номинальная потребляемая мощность в режиме охлаждения	кВт		5,29
EER			3,05
Класс энергоэффективности			B
Номинальный потребляемый ток в режиме охлаждения	A		8,12
Номинальная потребляемая мощность в режиме обогрева	кВт		4,82
COP			3,65
Класс энергоэффективности в режиме обогрева			A
Номинальный потребляемый ток в режиме обогрева	A		7,40
Максимальная потребляемая мощность	кВт		7,00
Максимальный потребляемый ток	A		12
Подключение электропитания			К наружному блоку
Кабель питания	мм ²		5x2,5 + 3x1,5
Межблочный кабель	мм ²		3x0,75
Расход воздуха внутреннего блока	м ³ /ч		2100
Уровень шума внутреннего блока	дБ(A)		53/51/49/47/44
Уровень шума наружного блока	дБ(A)		58

Макс. длина трубопровода / Макс. перепад высот		м	75 / 30
Хладагент	Тип		R32
	Заводская заправка	кг	1,9
Дозаправка (при длине трубопровода более 5 м)		г/м	32
Жидкостная труба		мм (дюйм)	9,53 (3/8)
Газовая труба		мм (дюйм)	15,88 (5/8)
Габаритные размеры внутреннего блока (ШхВхГ)		мм	840×290×840
Габаритные размеры панели (ШхВхГ)		мм	950×45×950
Габаритные размеры наружного блока (ШхВхГ)		мм	1010×858×436
Вес нетто (внутр./панель/нар. блок)		кг	26 / 6 / 78
Габаритные размеры упаковки внутреннего блока (ШхВхГ)		мм	920×315×920
Габаритные размеры упаковки панели (ШхВхГ)		мм	1055×90×1055
Габаритные размеры упаковки наружного блока (ШхВхГ)		мм	1135×970×530
Вес брутто (внутр./панель/нар. блок)		кг	30 / 9 / 89
Рабочий диапазон наружных температур в режиме охлаждения		°C	от -30 до +50
Рабочий диапазон наружных температур в режиме обогрева		°C	от -15 до +24

ДОПОЛНИТЕЛЬНЫЕ СВЕДЕНИЯ

НАИМЕНОВАНИЕ И МЕСТОНаХОЖДЕНИЕ ИЗГОТОВИТЕЛЯ И ИМПОРТЕРА

Изготовитель «GD TCL INTELLIGENT HEATING AND VENTILATING EQUIPMENT CO., LTD.».

Место нахождения и адрес места осуществления деятельности по изготовлению продукции:
No.7, Yuan Lin Road, Nantou Town, Zhongshan City, Guangdong Province, P.R. China, 528427.

Импортер товара в РФ / организация, уполномоченная на принятие и удовлетворение требований потребителей в отношении товара ненадлежащего качества:

ООО «АЯК», 125212, ГОРОД МОСКВА, Ш. ЛЕНИНГРАДСКОЕ, Д. 22, ОФИС 20Е ЭТАЖ 1 ПОМЕЩЕНИЕ III

ДАТА ПРОИЗВОДСТВА ОБОРУДОВАНИЯ

Указана на наклейке, на коробке и на этикетке с техническими параметрами на оборудовании.

СООТВЕТСТВИЕ ПРОДУКЦИИ

ТР ТС 004/2011 «О безопасности низковольтного оборудования»

ТР ТС 020/2011 «Электромагнитная совместимость технических средств»

ТР ЕАЭС 037/2016 «Об ограничении применения опасных веществ в изделиях электротехники и радиоэлектроники»

СРОК СЛУЖБЫ

Установленный производителем в порядке п.2 ст.5 Федерального Закона РФ «О защите прав потребителей» срок службы для данного изделия равен 10 годам с даты производства при условии, что изделие монтировалось и используется в строгом соответствии с настоящей инструкцией по эксплуатации и монтажу и применимыми техническими стандартами.

УСЛОВИЯ ТРАНСПОРТИРОВКИ И ХРАНЕНИЯ

Кондиционеры должны транспортироваться и храниться в упакованном виде.

Кондиционеры должны транспортироваться любым видом крытого транспорта в соответствии с правилами перевозки грузов, действующими на данном виде транспорта. Не допускается к отгрузке и перевозке кондиционер, получивший повреждение в процессе предварительного хранения и транспортирования, при нарушении жесткости конструкции. Условия транспортирования агрегата в части воздействия: климатических факторов внешней среды - 5 по ГОСТ 15150; механических факторов - средние по ГОСТ 23216.

Неукоснительно выполнять требования манипуляционных знаков транспортной маркировки.

Состояние изделия и условия производства исключают его изменения и повреждения при правильной транспортировке. Природные стихийные бедствия на данное условие не распространяются, гарантия при повреждении от природных бедствий не распространяется (например – в результате наводнения).

Кондиционеры должны храниться на стеллажах или на полу на деревянных поддонах (штабелирование) в соответствии с манипуляционными знаками на упаковке.

Срок хранения не ограничен, но не может превышать срок службы кондиционера.

ВАЖНО! Не допускайте попадания влаги на упаковку! Не ставьте грузы на упаковку!

При складировании следите за ориентацией манипуляционных знаков на упаковке!

УТИЛИЗАЦИЯ

ВНИМАНИЕ!



Эта маркировка указывает на то, что данный продукт нельзя утилизировать вместе с другими бытовыми отходами для предотвращения возможного нанесения вреда окружающей среде или здоровью человека.

Чтобы утилизировать бывшее в употреблении устройство, воспользуйтесь пунктами сбора специальных отходов или обратитесь к продавцу, у которого было приобретено изделие. Они могут принять этот продукт для экологически безопасной переработки.



THAICON

ГАРАНТИЙНЫЙ ТАЛОН

Благодарим Вас за выбор климатического оборудования торговой марки THAICON.

Данный гарантийный талон гарантирует бесплатное устранение всех неисправностей, возникших по вине завода изготовителя.

УСТАНОВЛЕННЫЕ ГАРАНТИЙНЫЕ СРОКИ:

Гарантийный срок на сплит-системы бытового назначения торговой марки THAICON:

- инверторные-сплит системы серии SensAir – 5 (пять) лет с даты покупки;
- инверторные сплит-сплит системы серии Phantom, Comfort Plus – 4 (четыре) года с даты покупки;
- инверторные сплит-сплит системы серии Balance inverter – 3 (три) года с даты покупки;
- сплит-системы постоянной производительности серии Comfort Plus on/off, Balance on/off – 3 (три года) с момента покупки.

Гарантийные сроки на мультисплит-системы – 3 (три) года с даты покупки.

Гарантийные сроки на полупромышленные системы кондиционирования – 3 (три) года с даты покупки.

Гарантийные обязательства купленного Вами оборудования осуществляются через уполномоченного дилера, выполняющего его продажу и установку. Настоящая гарантия выдана на оборудование и действует с момента его продажи в течение гарантийного срока, указанного в настоящем гарантийном талоне. Настоящая гарантия не дает права на бесплатный ремонт вышедшего из строя оборудования, замену дефектных частей, если:

- серийный номер проданного оборудования, указанный в настоящем гарантийном талоне, не соответствует номеру, указанному на предоставляемом в ремонт оборудовании;
- нарушена целостность пломб, установленных на корпусе оборудования; покупателем или третьими лицами были нарушены требования правил транспортировки, хранения, монтажа и пусконаладки оборудования;
- осуществление монтажа, ремонта, профилактического технического обслуживания проведено неуполномоченным лицом;

- оборудование эксплуатировалось с нарушением установленных в «Руководстве по эксплуатации» требований;
- оборудование вышло из строя по вине покупателя или третьих лиц (механические повреждения, воздействия химических веществ, самостоятельный ремонт, некачественное или неисправленное электропитание и т.п.);
- оборудование вышло из строя вследствие пожаров, затоплений, воздействия насекомых и других стихийных бедствий;
- истек срок действия гарантии, установленный в настоящем гарантийном талоне;
- объединение оборудования THAICON с оборудованием других торговых марок в один контур хладагента;
- при использовании бытовых сплит- и мультисплит-систем, мобильных кондиционеров, полупромышленных сплит-систем, мультизональных систем кондиционирования не для целей комфортного кондиционирования (промышленное использование);
- оборудование эксплуатировалось без периодического технического обслуживания.

Напоминаем, что для обеспечения длительной и качественной работы оборудования ему необходимо минимальное ежемесячное обслуживание согласно «Руководству по эксплуатации» и периодическое профилактическое обслуживание.

Профилактическое обслуживание (чистка фильтров и пр.) проводится согласно «Руководству по эксплуатации» и осуществляется непосредственно покупателем оборудования.

Периодическое техническое обслуживание необходимо проводить не реже одного раза в год. Оборудование, вышедшее из строя по причине дефектов, связанных с не проведением техобслуживания в течение гарантийного срока (засорение теплообменников, дренажа и т.д.), не подлежит бесплатному гарантийному ремонту.

Периодическое техническое обслуживание осуществляется организацией, установившей оборудование, или другой уполномоченной организацией. Стоимость технического обслуживания определяется данной организацией. Потребуйте отметку в гарантийном талоне о проведении профилактического технического обслуживания оборудования.

Оборудование полностью скомплектовано, установлено, проверено. Претензий со стороны Покупателя не имеется. Покупателю передано «Руководство по эксплуатации» на русском языке. С изложенной в нем информацией и правилами Покупатель согласен и обязуется их выполнять.

подпись покупателя

Наименование оборудования	Реквизиты покупателя
Серийный номер	Адрес установки
Дата продажи	Дата установки
Название и юридический адрес продавца	Название и юридический адрес установщика
Подпись уполномоченного лица (продавца)	Подпись установщика
Печать продавца	Печать установщика

Дата проведения техобслуживания/ремонта	Название и контакты компании, осуществившей техобслуживание/ремонт	Перечень проведенных работ	Подпись



THAICON

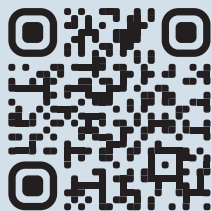

ОФИЦИАЛЬНЫЙ САЙТ
[THAICON-CLIMATE.COM](https://thaicon-climate.com)



УМНЫЙ КЛИМАТ: ТЕХНОЛОГИИ. ВОЗДУХ. КОНТРОЛЬ