

# TESY

## It's impressive

- EN** QUARTZ HEATER 2-6  
Usage and Storage Instructions
- BG** КВАРЦОВА ОТОПЛИТЕЛНА ПЕЧКА 7-11  
Инструкции за употреба и съхранение
- RO** ÎNCĂLZITOR CUART 12-16  
Instrucțiuni de utilizare și depozitare
- HR** KVARCNA GRIJALICA 17-21  
Upute za uporabu i skladištenje
- GR** ΘΕΡΜΑΣΤΡΑ ΧΑΛΑΖΙΑ 22-26  
Обήγες χρήστος και αποθήκευσος
- ES** CALENTADOR DE CUARZO 27-31  
Instrucciones de uso y mantenimiento
- PT** AQUECEDOR DE QUARTZO 32-36  
Manual de instruções de utilização e armazenamento
- RU** КВАРЦЕВЫЙ ОТОПИТЕЛЬНЫЙ ИЗЛУЧАТЕЛЬ 37-40  
Инструкции по эксплуатации и хранению
- LT** KVARCINIS ŠILDYTUVAS 41-44  
Naudojimo ir saugojimo instrukcijos
- LV** KVARCA TIPA APSILDĪŠANAS IERĪCE 45-48  
Eksploatācijas un uzglabāšanas instrukcija
- PL** GRZEJNIK KWARCOWY 49-53  
Instrukcja użytkowania i przechowywania
- RS** КВАРЦНА ПЕЋ 54-57  
Упутства за употребу и складиштење
- UA** КВАРЦОВА ОТОПЛИТЕЛНА ПЕЧКА 58-61  
Інструкція з експлуатації та зберігання
- EE** KVARTSSOOJENDI 62-66  
Kasutus- ja hoidmisjuhend
- MK** КВАРЦНА ПЕЧКА ЗА ГРЕЕЊЕ 67-70  
Упатство за употреба и чување



**QH04 120**

230V~ 50Hz 600/1200W



*Before operating the appliance read this instructions manual and then keep it at hand for further reference. In case the appliance gets obtained by a new owner the manual should be provided to him/her as well!*

Thank you for buying QH04 120 heating appliance. This is a product which provides heating at three possible levels: 600W or 1200W depending on customer's needs of comfortable room temperature. By correct operation

and maintenance as defined in this manual your appliance will give you many years of useful operation.

#### **IMPORTANT SAFETY MEASURES AND INSTRUCTIONS:**

- Before connecting the quartz heater to the mains, check if the indicated voltage on the product's technical plate corresponds to the voltage of the electricity system in your house (office). This appliance is intended only for operation with the voltage indicated on its technical plate.



*Children younger than 3 years of age should be kept away from the appliance unless they are under constant supervision.*

*Children from 3 to 8 years of age are allowed to operate the on/off button only, provided that the appliance is installed and ready for operation and the children have been instructed in safe operation of the appliance and they understand all related risks.*

*Children from 3 to 8 years of age MUST NOT: connect the plug to the power socket, make adjustments, clean it or carry out user maintenance operations.*

*This appliance can be used by children older than 8 years of age and people with reduced physical, sensor and mental capabilities, as well as by people with insufficient experience and knowledge in case they are supervised or instructed in safe operation of the appliance and understand the related risks. Children should not be allowed to play with the appliance. Cleaning and user maintenance operations must not be carried out by children without supervision.*



*Some parts of the appliance may get very hot during operation and thus cause burns to users. In case there are children and vulnerable people in the room, special attention should be paid.*

- This appliance should be used only for its intended purpose, i.e. heating of domestic premises. Any other different operation is considered incorrect and consequently dangerous. The manufacturer does not take responsibility for failures resulting from improper and unreasonable operation. Non-obeying this safety instruction will render the product's guarantee void!
- Do not leave your house while the appliance is being operated: make sure that the appliance is switched off before leaving your place. Always disconnect the power plug from the socket in case you do not intend to use this appliance for a long time.
- The heating appliance is hot during operation; therefore do not touch the hot surfaces. A safe distance of at least 1 meter between the appliance and inflammable materials should be provided. Position the heater so that possible contact is avoided!
- Do not use this appliance in areas of operation or storage of inflammable materials. Do not operate the appliance in areas with combustible medium (for example in close proximity to inflammable gases or aerosols) – there is a great risk of explosion and fire!

- Do not insert and do not allow foreign objects to enter the appliance protection cover openings, because that may CAUSE ELECTRIC SHOCK AND FIRE.
- This appliance is not suitable for animal breeding, and it is intended only for indoor operation!
- Never touch the appliance with wet or damp hands – there is a risk for your life!
- The power socket must be accessible all the time so that the power plug can be disconnected as fast as possible when necessary! THE APPLIANCE MUST NOT BE INSTALLED BENEATH A POWER SOCKET!
- Never pull the power cord or the appliance itself in order to disconnect it from the socket.
- Do not cover the appliance! If covered, there is a risk of overheating.
- Do not leave the heater unobserved during its operation.
- In case the power cord is damaged, in order to avoid risks, it should be replaced by its manufacturer, manufacturer's maintenance representative or another qualified person.
- Do not use this appliance in the outdoors.
- Do not use this appliance in close proximity to shower cabins, in bathrooms or next to swimming pools!
- This appliance provides IP24 protection (against water droplets) and may be mounted in premises where presence of moisture and water droplets is possible in accordance with the installation requirements (defined below) in VOLUME 2 of the provided diagram

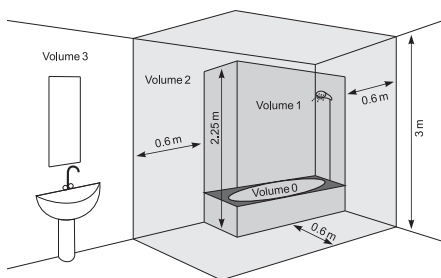

so that the chance of a person (who is in a shower or in a bath-tub) touching the control mechanisms (switch string or the heating appliance itself) to be avoided! The minimum distance between the appliance and the water source must be at least 1 meter and it is compulsory that the appliance is installed horizontally on a wall!

**Note:** if the above-mentioned instructions can not be fulfilled it is advisable to carry our installation in VOLUME 3.



Ensure that there is not any water or other liquids dripping down and into the appliance – in case you disobey this instruction there is a real danger for your life form a possible electric shock!



It is compulsory to follow the marked safety distances when installing the appliance in premises where water droplets are possible – non-obeying this instruction leads to real danger for your life by an electric shock!

- The electric installation to which the appliance is connected must be equipped with an automatic safety fuse (faulty current protection), and the distance between the contacts, when switched off, must be at least 3mm.
- In case the appliance is damaged or is not working properly, you should switch it off and not try to repair it yourself. You should contact an after-sale service centre for any kind of repairs and support needed. There is the place where your damaged part will be replaced with an original spare one. Non-obeying this instruction will compromise the appliance safety.
- In case you decide to stop using an appliance of this type, it is advisable to make it unusable by cutting its power cord after you have disconnected it from the electrical system. It is necessary to make the appliance safe (especially for children) in case that the disposed appliance might be used for playing.
- In order to prevent dangerous overheating of the power cord, it is advisable the power cord to be fully unwound!
- **Warning:** Do not use this appliance with a programming device, counters or any other devices which might switch on this appliance automatically. In case the appliance is covered or improperly installed there is a risk of fire.
- Use only approved extension cords, which are suitable for this appliance, i.e. they have a conformity sign!
- The power cord must not get in contact with the hot surfaces of the appliance!
- Never move this appliance by pulling its power cord and do not use the power cord for carrying any objects!
- Do not bend the power cord and do not pull it round sharp edges. Do not position the power cord onto hot plates or open fire!

- In case the appliance is not to be used for a long period of time, you should pack it together with its manual in its original packing and store it at a dry and well-ventilated place.
- The appliance must not be installed onto ceilings!
- **WARNING:** This heating appliance is not equipped with a temperature controlling device. Do not operate this heating appliance in small premises when there are people inside, who are unable to leave the room by themselves, unless permanent supervision is provided.
- The appliance must be installed on a wall in a stable horizontal position and at least at 1.8 meters above the floor. Distance to ceiling should be at least 0.75 meters.



**Do not install the appliance vertically or in inclined position!**

#### PACKING

- After unpacking the appliance, check if any damages have occurred during transportation or whether the appliance set is complete! In case of damage or incomplete packing, you should contact your official retailer!
- Do not dispose of the original packing! It could be used for storage and transportation purposes in order to prevent possible damage!
- Disposal of packing materials should be done in a proper manner! Children should be prevented from playing with polyethylene bags!

#### INSTALLATION



**Important:** Before assembling the appliance – check if the package contains all indicated parts!

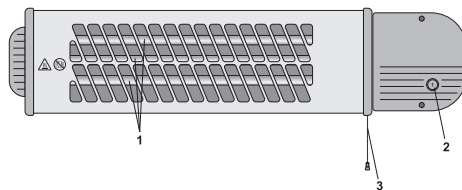

1. Quartz heating elements
2. Heating levels adjustment display
3. Switch

#### Wall installation

- **Important:** Ensure that there are not any elements of electrical system or piping close to the drilling openings. Ensure one more time that the appliance is installed firmly, reliably and horizontally on the wall!
- In order to install the appliance onto the wall, use the brace provided in the appliance set.
- Drill three holes (1), so that the feet (2) of the wall brace are in vertical position.
- Slide the plastic body of the heating appliance into the wall brace above, until it gets fixed. In this way the feet (2) of the wall brace settle into the openings (3) of the plastic body.

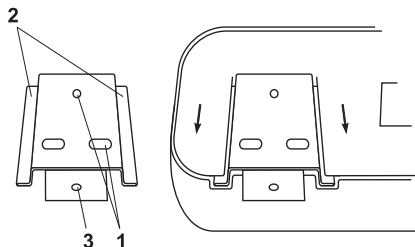

## SWITCHING ON THE APPLIANCE

- You must read the safety measures first (important safety precautions passage)
- The quartz heater is designed to heat objects and people who it is directed to; it does not heat the room air directly during its operation.
- The quantity of radiated heat is set by a switch (regulator).
- The display shows the selected heating level

### Setting the heating level

The heating levels are set by pulling the switch string (3) once or few times. The selected heating level is presented on the display (2).

- Switched off appliance = display shows "0"; the heating elements are not working
- Minimum power = display shows "1"; 1 heating element is working
- Maximum power = display shows "2"; 2 heating element are working

## CLEANING & STORAGE

We recommend the appliance to be cleaned at least once a month, as well as before a long storage period.

- It is compulsory first to switch off the appliance and disconnect the power plug from the socket.

Do not use abrasive cleaning materials!



*Do not use water, wax, polishing materials and other chemical solutions.*

- Clean the appliance body with a dry cloth, vacuum cleaner or soft long-hair brush
- Never immerse the appliance into water – there is danger for your life!
- In case that appliance is not to be used for a long period of time, you should pack it (including this manual) into its original packing and store it at a dry and well-ventilated place.
- Never put hot appliance into its packing!



**Warning: in order to prevent overheating, do not cover the appliance!**



**Warning: Hot Surface!**



### Instructions on Environment protection:

Obsolete electric appliances contain valuable materials and consequently should not be disposed as domestic waste! We ask you for your cooperation to protect the natural resources and the environment by returning the appliance to organized buy-back stations (if there are such).

**TABLE 2: INFORMATION REQUIREMENTS FOR ELECTRIC LOCAL SPACE HEATERS**

Model identifier(s): 1.QH04 120 1200W/230V~ 50Hz

Item	Symbol	Value 1.	Unit	Item	Unit
Heat output				Type of heat input for electric storage local space heaters only (select one)	
Nominal heat output	$P_{nom}$	1.20	kW	Manual heat charge control, with integrated thermostat	[yes/no]
Minimum heat output (indicative)	$P_{min}$	0.60	kW	Manual heat charge control, with room and/or outdoor temperature feedback	[yes/no]
Maximum continuous heat output (indicative)	$P_{max,C}$	1.20	kW	Electric heat charge control, with room and/or outdoor temperature feedback heat charge control, with integrated thermostat	[yes/no]
Auxiliary electricity consumption				Fan assisted head output	[yes/no]
At nominal heat output	$e_{lmax}$	N/A	kW	<b>Type of heat output/room temperature control (select one)</b>	-
At minimum heat output	$e_{lmin}$	N/A	kW	Single stage heat output and no room temperature control	[no]
In standby mode	$e_{lSB}$	N/A	kW	Two or more manual stages, no room temperature control	[yes]
				With mechanic thermostat room temperature control	[no]
				With electronic room temperature control	[no]
				With electronic room temperature control plus day timer	[no]
				With electronic room temperature control plus week timer	[no]
				<b>Other control options (multiple selections possible)</b>	
				Room temperature control, with presence detection	[no]
				Room temperature control, with open window detection	[no]
				With distance control option	[no]
				With adaptive start control	[no]
				With working time limitation	[no]
				With black bulb sensor	[no]

TESY OOD  
48 Madara Blvd  
Shumen, 9700  
Bulgaria,



*Прочетете настоящите инструкции преди да използвате този уред и съхранявайте тези указания за бъдещо ползване. При смяна на собственика, инструкцията трябва да се предава заедно с уреда!*

Благодарим Ви, че избрахте отоплителния уред QH04 120. Това е изделие, което предлага отопление чрез три степени: 600W или 1200W в зависимост от нуждите за постигане на комфортна топлина в отопляемото помещение. При правилна

експлоатация и грижа, както е описано в тази инструкция, уредът ще Ви осигури много години полезно функциониране.

### **ВАЖНИ ПРЕДПАЗНИ МЕРКИ И ИНСТРУКЦИИ ЗА БЕЗОПАСНОСТ:**

- Преди да свържете кварцовата печка, проверете дали посоченото напрежение върху типовата табелка съответства на напрежението на електрическата мрежа в дома(офиса). Уреда е предназначен само за напрежението посочено на неговата типова табелка.



*Деца на по-малко от 3 години, трябва да се държат на разстояние, освен ако не са под непрекъснато наблюдение.*

*Деца на възраст от 3 години до 8 години могат само да използват бутона вкл./изкл. на уреда, при условие, че уреда е инсталиран и е готов за нормална работа и са били наблюдавани и инструктирани относно използването му по безопасен начин и разбират, че може да е опасно.*

*Деца на възраст от 3 години до 8 години не трябва да включват уреда в контакта, да го настройват, да го почистват или да извършват потребителска поддръжка.*

*Този уред може да се използва от деца на възраст над 8 години и лица с ограничени физически, сетивни или умствени способности, или с недостатъчен опит и познания, ако те са наблюдавани или инструктирани относно безопасното използване на уреда и разбират опасностите. Децата не трябва да си играят с уреда. Почистване и потребителска поддръжка не трябва да се прави от деца без наблюдение.*



*Някои части на този продукт може да станат много горещи и да предизвикат изгаряния. Там където, присъстват деца и уязвими хора, трябва да бъде предоставено специално внимание.*

- Този уред трябва да се използва само по предназначението, за което е бил предвиден, т.е. да отоплява битови помещения. Всяка различна употреба да се счита за неправилна и следователно опасна. Производителят не може да носи отговорност за повреди, произтичащи от неправилна и неразумна употреба. Неспазване на информацията за безопасност ще направи невалидна поетата гаранция за уреда!
- Не напускате дома си, докато уреда е включен: уверете се, че уреда е в положение изключено. Винаги изваждайте щепсела на уреда от контакта когато няма да ползвате известно време уреда.
- Отоплителният уред е топъл по време на употреба, затова не докосвайте горещите повърхности и осигурете дистанция от минимум 1 м. между него и лесно запалими материали. Поставете отоплителния уред така, че да се избегне евентуален допир!
- Не използвайте уреда в зони където се използват или съхраняват огнеопасни вещества. Не използвайте уреда в зони със запалими атмосфери (например: в близост до запалими газове или аерозоли)- съществува много голяма опасност от експлозия и пожар!

- Не вкарвайте и не допускайте чужди тела да попаднат през отворите на защитната решетка, тъй като това може да причини токов удар или да създаде опасност от пожар.
- Уреда не е подходящ за отглеждане на животни, и същия е предвиден само за домашно ползване!
- Никога не пипайте уреда с мокри или влажни ръце- съществува опасност за живота!
- Контактта трябва да бъде достъпен по всяко време, за да може щепсела да бъде освобождаван при нужда възможно най-бързо! Уреда не трябва да се монтира под контакт!
- Никога не теглете захранващия шнур или самия уред при разкачане от мрежата.
- Не покривайте уреда. Ако е покрит има опасност от прегряване.
- Не оставяйте печката без наблюдение по време на нейната работа.
- Ако захранващият шнур е повреден, той трябва да бъде сменен от производителя, от сервизен представител или друго квалифицирано лице, за да се избегнат опасности.
- Не използвайте този отоплителен уред на открито.
- Не използвайте този отоплителен уред в непосредствена близост до душеве в бани или плувни басейни!
- Уреда е с декларирана защита IP24 (защита от водни пръски) и може да се монтира в помещения които предполагат наличието на влага и водни пръски при изпълняване на изискванията за монтаж (описани по-долу) в пространство (VOLUME 2) от приложената схема

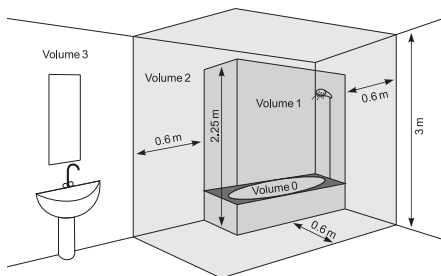

така че да се избегне възможността от достигане на командните устройства (връв на ключа или самото отоплително тяло) на уреда от човек, който е под душа или във ваната! Минималното разстояние от уреда до воден източник трябва да бъде не по малко от 1 метър и уреда да бъде задължително монтиран хоризонтално на стена!

**Забележка:** ако не могат да се изпълнят посочените по-горе условия се препоръчва монтажа да се осъществи в пространство 3 (VOLUME 3).



Уверете се че върху уреда и в самия уред не капе вода или други течности – съществува реална опасност за живота от възможен токов удар при неспазване на това условие!



Задължително да се съблюдават маркираните отстояния за монтаж на уреда в помещения в които са възможни пръски - неспазването на тези препоръки води до реална опасност за живота от токов удар!

- Електроинсталацията към която се свързва уреда трябва да бъде снабдена с автоматичен предпазител(дефектотокова защита), при който разстоянието между контактите когато е изключен трябва да бъде най-малко 3мм.
- Ако уреда не е в ред или неправилно функционира, спрете го и не го ремонтирайте. За всякакви ремонти се обърнете за съдействие към Сервизния Център за обслужване след продажба. Само там ще подменят дефектиралата част с оригинална резервна такава. Не спазването на това условия ще компроментира безопасността на уреда.
- Ако решите да престанете да използвате уред от този тип, препоръчва се да го направите неизползваем, като срежете шнура, след като преди това сте го разкачили от мрежата. Необходимо е да се обезопаси уреда(особено за деца), които биха могли да използват амортизираното устройство(уред) за игра.
- За да се избегне опасно прегряване на захранващия шнур се препоръчва същия напълно да се развие!
- **Внимание:** Не използвайте този уред с програматор, брояч или друг уред който автоматично го включва тъй като ако уреда е покрит или неправилно поставен съществува опасност от пожар.
- Използвайте само одобрени удължители, които са подходящи за уреда, т.е. имат знак за съответствие!
- Захранващия шнур не трябва да влиза в допир с горещите части на уреда!
- Никога не премествайте уреда, като го дърпате за шнура както и не използвайте шнура за пренасяне на предмети!
- Не пречупвайте шнура и не го дърпайте през остри ръбове и не го поставяйте върху горещи плочи или открит огън!



- Ако уреда не се използва продължително време, опаковайте го заедно с настоящата инструкция в оригиналния кашон и го съхранявайте на сухо и проветриво място.
- Уреда не може да бъде монтиран на тавана!
- ПРЕДУПРЕЖДЕНИЕ: Този отоплителен уред не е оборудван с устройство за управление на температурата в помещението. Не използвайте този отоплителен уред в малки помещения, когато в тях има лица, неспособни да напуснат помещението сами, освен ако не е осигурено непрекъснато наблюдение.
- Уреда трябва да бъде монтиран на стената в стабилно хоризонтално положение и поне на 1.8 метра над пода. Разстоянието до тавана да бъде поне 0.75м



**Не монтирайте уреда вертикално или под наклон!**

## ОПАКОВКА

- След разопаковане на уреда, проверете дали при транспортирането не е увреден и дали е напълно окомплектован! В случай че бъде констатирана повреда или непълна доставка, свържете се с Вашия упълномощен продавач!
- Не изхвърляйте оригиналната кутия! Тя би могла да се използва за съхранение и транспортиране, за да се избегнат повреди от превозването!
- Изхвърлянето на опаковачния материал трябва да става по подходящ начин! Децата трябва да се пазят да не си играят с полиетиленовите торби!

## ИНСТАЛИРАНЕ



**Важно:** Преди да започнете да сглобявате уреда – проверете неговата окомплектовка!

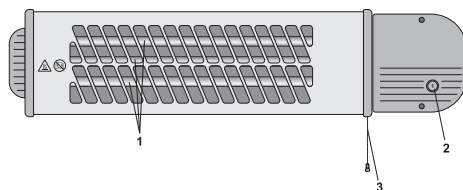

1. Кварцови нагревателни елементи
2. Дисплей за настройка на степените на отопление
3. Превключвател

## Монтиране на стена

- Важно: Уверете се, че няма електрическа инсталация или водопроводни тръби около пробивните отвори. Уверете се отново че уреда е монтиран неподвижно, надеждно и хоризонтално на стената!
- За да монтирате на стената уреда използвайте приложената в окомплектовката стенна скоба
- Пробийте три отвора (1) така че крачетата (2) на стенната скоба да бъдат вертикални
- Плъзнете пластмасовия корпус на отоплителния уред в стенната скоба отгоре, докато се фиксира. По този начин крачетата (2) на стенната скоба се наместват в отворите (3) в пластмасовия корпус.

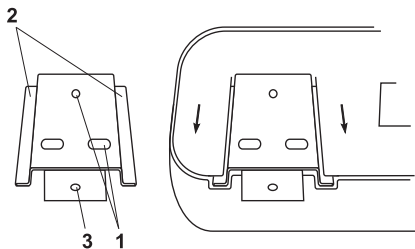

## ВКЛЮЧВАНЕ НА УРЕДА

- Задължително прочетете инструкциите за безопасност (частта важни предпазни мерки)
- Кварцовия отоплител служи за отопление на предмети и хора към които е насочен, не загрява директно въздуха в стаята по време на работа
- Количеството излъчвана топлина се настройва с превключвател
- Дисплея изобразява избраната мощност на отопление

### Настройване на степените на мощност

Степените на мощност се задават чрез издърпване на шнура на превключвателя (3) веднъж или няколко пъти. Избраната степен на отопление се изобразява на дисплея (2)

- Изключен уред = дисплея показва "0", не се активират нагревателни елементи
- Минимална мощност = дисплея показва "1", 1 нагревателен елемент е активиран
- Максимална мощност = дисплея показва "2", 2 нагревателя за активирани

## ПОЧИСТВАНЕ & СЪХРАНЯВАНЕ

Препоръчваме ви уреда да се почиства поне веднъж месечно, както и преди продължително съхраняване.

- Задължително първо изключете уреда от ключа и извадете щепсела от контакта в стената.

Не използвайте абразивни почистващи препарати!



*Не използвайте вода, восък, полиращи препарати или други химически разтвори.*

- Почиствайте корпуса с суха кърпа, прахосмукачка или четка с дълги меки влакна
- Никога не потапяйте уреда във вода - съществува опасност за живота!
- Ако уреда не се използва продължително време, опаковайте го заедно с настоящата инструкция в оригиналния кашон и го съхранявайте на сухо и проветриво място.
- Никога не прибирайте топъл уред в опаковка му!



**Внимание: за да се избегне прегряване, не покривайте уреда!**



**Внимание: гореща повърхност!**



### Указания за опазване на околната среда

Старите електроуреди съдържат ценни материали и поради това не трябва да се изхвърлят заедно с битовата смет! Молим Ви да съдействате с активния си принос за опазване на ресурсите и околната среда и да предоставите уреда в организираниите изкупвателни пунктове(ако има такива).

**ТАБЛИЦА 2: ИЗИСКВАНИЯ КЪМ ИНФОРМАЦИЯТА ЗА ЕЛЕКТРИЧЕСКИ ЛОКАЛНИ ОТОПЛITELНИ ТПОЛIОIЗТОЧНИЦИ**
**Идентификатори на модела: 1.QH04 120 1200W/230V~ 50Hz**

Позиция	Символ	Стойност 1.	Мерна единица	Позиция	Мерна единица
Топлинна мощност				Вид топлинно зареждане, само за електрически акумулиращи локални отоплителни топлоизточници (изберете един)	
Номинална топлинна мощност	$P_{nom}$	1.20	kW	ръчен регулатор на топлинното зареждане с вграден термостат	[да/не]
Минимална топлинна мощност	$P_{min}$	0.60	kW	ръчен регулатор на топлинното зареждане с обратна връзка за температурата в помещението и/или навън	[да/не]
Максимална непрекъснатата топлинна мощност	$P_{max,C}$	1.20	kW	електронен регулатор на топлинното зареждане с обратна връзка за температурата в помещението и/или навън	[да/не]
Спомагателно потребление на електроенергия				отдавана чрез обдухване топлинна енергия	[да/не]
При номинална топлинна мощност	$eI_{max}$	N/A	kW	<b>Вид топлинна мощност/регулиране на температурата в помещението (изберете един)</b>	
При минимална топлинна мощност	$eI_{min}$	N/A	kW	една степен на топлинна мощност и без регулиране на температурата в помещението	[не]
В режим готовност	$eI_{SB}$	N/A	kW	Две или повече ръчни степени, без регулиране на температурата на помещението	[да]
				с механичен термостат за регулиране на температурата в помещението	[не]
				с електронен регулатор на температурата в помещението	[не]
				електронен регулатор на температурата в помещението и денонощен таймер	[не]
				електронен регулатор на температурата в помещението и седмичен таймер	[не]
				<b>Други варианти за регулиране (възможен е повече от един избор)</b>	
				регулиране на температурата в помещението с откриване на човешко присъствие	[не]
				регулиране на температурата в помещението с откриване на отворен прозорец	[не]
				с възможност за дистанционно управление	[не]
				с адаптивно управление на пускането в действие	[не]
				с ограничение на времето за работа	[не]
				с датчик във вид на черна полусфера	[не]

ТЕСИ ООД  
бул.Мадара 48  
Шумен, 9700  
България



*Citiți instrucțiunile prezente înainte de a folosi acest aparat și pastrați-le pentru a-le folosi în viitor. La schimbarea proprietarului, instrucția se transmite împreună cu aparatul!*

Vă mulțumim că a-ți ales aparatul de încălzire QH04 120. Acest produs se poate folosi în trei trepte: 600W sau 1200W în funcție de cerințe, pentru a atinge o căldură

comfortabilă în spațiul încălzit. La exploatarea corectă și îngrijirea conform instrucțiunile prezente, acest aparat o să vă asigure mulți ani de funcționare utilă.

#### **MĂSURI DE SIGURANȚĂ IMPORTANTE:**

- Înainte de a conecta încălzitorul cuarț, verificați, dacă tensiunea electrică de pe tabel corespunde cu tensiunea rețelei electrice din casă(ofis).Aparatul este prevăzut numai pentru tensiunea electrică de pe tabelul de tip.



*Copiii mai mici de 3 ani, trebui să fie ținute departe, cu excepția cazului în care acestea sunt sub supraveghere constantă.*

*Copiii în vârstă între 3 și 8 ani pot folosi doar butonul porn./opr. a aparatului cu condiția ca aparatul este instalat și este gata pentru funcționarea normală și au fost monitorizate și instruite cu privire la utilizarea acestuia în condiții de siguranță și înțeleg că ar putea fi periculos.*

*Copiii în vârstă între 3 și 8 ani nu trebui să pună cablul aparatului in priză, să-l seteze sau să efectueze întreținerea.*

*Acest aparat nu este destinat utilizării de către persoane (inclusiv copii mici), cu capacități fizice, senzoriale sau mentale reduse, precum și lipsa de experiență și cunoștințe cu excepția cazului în care au văzut sau au fost dat instrucțiuni cu privire la utilizarea aparatului de către o persoană responsabilă pentru siguranța lor! Nu lăsați copiii mici să se joace cu aparatul! Curățarea și întreținerea nu trebui să fie făcută de către copii nesupravegheați.*



*Unele părți acestui aparat pot deveni foarte fierbinți și pot cauza arsuri. Acolo unde sunt copii și persoane vulnerabile trebuie să se acorde o atenție deosebită.*

- Acest aparat poate sa fie folosit numai pentru încălzirea spațiilor rezidențiale.Folosirea lui în orice alte scopuri se consideră incorectă și drept urmare - periculoasă.Producătorul nu poate să fie responsabil pentru daune,provenite din utilizarea necorectă și nerezonabila. Nerespectarea a informațiilor de siguranța va duce la anularea garanției aparatului!
- Nu parasiti casă d-voastra în timp ce aparatul este în funcțiune: asigurați vă că aparatul este pe poziție "închis". Scoați întodeauna ștecherul din priză, dacă aveți de gând să nu folosiți aparatul pentru o perioadă de timp mai îndelungată.
- Aparatul de încălzire este fierbinte în timpul utilizării, nu atingeți suprafețele fierbinți și asigurați o distanță de minim 1 m. între el și materialele ușor inflamabile.Puneți aparatul așa, că să fie evitată eventulă atingere!
- Nu folosiți aparatul în zone în care se folosesc sau se depozitează materiale combustibile. Nu folosiți aparatul în zone cu atmosferă inflamabilă(de exemplu: în apropiere de gaze inflamabile sau aerosoli)- există mare risc de explozie și incendiu!

- Nu introduceți și nu permiteți corpuri străine să intre prin orificiile grilei de protecție, fiindcă această poate să cauzeze electrocutare sau pericol de incendiu.
- Aparatul nu este prevăzut pentru creșterea de animale ci numai pentru folosire casnică!
- Niciodată nu atingeți aparatul cu mâinile ude sau umede-există pericol pentru viață d-voastră!
- Priză trebuie să fie accesibilă în orice moment, așa, că la nevoie ștecherul să fie eliberat în cel mai scurt timp posibil Aparatul nu se montează sub priză!
- Niciodată nu trageți de cablu sau de aparat pentru a-l decupla de la rețea.
- Nu acoperiți aparatul. Dacă este acoperit există pericol de supraîncălzire.
- Nu lasați încălzitorul fără supraveghere în timpul utilizării.
- În cazul în care cablul de alimentare este deteriorat, el trebuie să fie schimbat de producător, de reprezentant de servis sau de către altă persoană calificată, pentru a-se evita pericole
- Nu folosiți acest aparat de încălzire în aer liber.
- Nu folosiți acest aparat de încălzire în apropiere de dușuri, sale de baie sau piscine!
- Aparatul este cu protecție declarată IP24 (protecție de stropuri de apă) și poate să fie montat în spații care presupun umiditate și stropuri de apă, numai în cazul, în care se respectă cerințele de montaj(descrie mai-jos) în spațiul (VOLUME 2) din schemă, așa că să se evite posibilitatea de contact cu dispozitivele de comandă

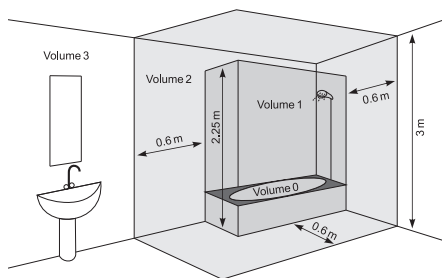

(Cordonul întrerupătorului sau corpul de încălzire) a aparatului de către persoană care este sub duș sau în cadă! Distanța minimă a aparatului de la sursă de apă nu trebuie să fie mai-mică de 1 metru și aparatul trebuie să fie montat în poziție orizontală la perete!

**Observație:** în cazul în care condițiile menționate mai-sus nu pot fi îndeplinite se recomandă montarea aparatului să fie realizată în spațiul 3 (VOLUME 3).

**!** Asigurați-vă că asupra aparatului sau în el nu stropiște apă sau alte lichide - există pericol real pentru viața d-voastră din cauză posibilității de electrocutare la nerespectarea acestei cerințe!

**!** În mod obligatoriu să fie respectate distanțele marcate pentru montarea aparatului în spații în care este posibilă stropirea aparatului cu apă - nerespectarea acestei recomandări creează pericol real de electrocutare!

- Instalația electrică la care se urmează să fie conectat aparatul, trebuie să fie prevăzută cu siguranță automată (protecție de scurt circuit) la care, distanță între suprafețele de contact în poziție "închis" să fie de cel puțin 3mm.
- Dacă aparatul nu este în regulă sau nu funcționează normal, trebuie să fie oprit, nu repărați. Pentru orice fel de reparații adresați-vă Centrului de Serviciu după vânzare. Numai acolo se poate înlocui piesă defectată cu una originală. Nerespectarea acestei condiții duce la compromiterea siguranței a aparatului.
- Dacă d-voastră decideți să nu mai folosiți aparate de acest tip, recomandăm să decuplați aparatul de la rețea și să tăiați cablul de alimentare. Este necesară asigurarea aparatului (mai ales pentru copii), care sa-r putea să folosească dispozitivul amortizat (aparatul) pentru joc.
- Că să fie evitată supraîncălzirea periculoasă a cablului de alimentare, se recomandă desfacerea completă acestuia!
- **Atenție:** Nu folosiți aparatul în combinație cu dispozitive de programare, contoare sau alte dispozitive pentru pornire automată fiindcă în cazul în care, aparatul este acoperit sau incorect așezat există pericol de incendiu.
- Folosiți numai prelungitoare aprobate, care se potrivesc aparatului, adică au semn de conformitate!
- Cablul de alimentare nu trebuie să fie în contact cu suprafețele fierbinți a aparatului!
- Niciodată nu mutați aparatul, tragându-l de cablu totodată nu folosiți cablul pentru a căra alte obiecte!
- Nu îndoțiți cablul și nu-l trageți prin colțuri ascuțite, nu puneți pe suprafețe fierbinți și nu-l expuneți la flăcări deschise!

- Dacă aparatul nu va fi folosit pentru o perioadă mai -lungă, împachetați-l împreună cu aceste instrucțiuni în cutia originală și păstrați-l în loc aerisit și uscat.
- Aparatul nu poate fi montat pe tavan!
- **AVERTISMENT:** Acest aparat de încălzire nu este dotat cu dispozitiv de reglare a temperaturii în spațiul în care este montat. Nu folosiți acest aparat în camere mici, dacă acolo se află persoane care nu sunt capabile să iasă singure din camera, în afară de cazurile în care este asigurată supraveghere permanentă
- Aparatul trebuie să fie montat la perete în poziție orizontală stabilă și o distanță de minim 1.8 metri de la podea. Distanță de la tavan trebuie să fie de cel puțin 0.75m.



**Nu montați aparatul în poziție verticală sau înclinat!**

## ÎMPACHETARE

- După despachetarea a aparatului, verificați dacă nu este deteriorat la transportare și dacă este complet! În cazul în care constătați daune sau lipse, adresați va vânzătorului autorizat!
- Nu aruncați cutia originală! Cutia poate să fie folosită pentru depozitare și transportare, pentru a se evita deteriorarea aparatului la transportare!
- Aruncarea materialului de împachetare se face în mod corespunzător! Supravegheați copii să nu se joacă cu pungile de polietilen!

## INSTALARE



**Important:** Înainte de-a asambla aparatul-verificați completarea lui!

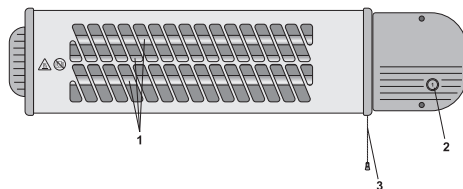

1. Elemente termice din cuarț
2. Displei pentru setarea nivelelor de încălzire
3. Schimbător

## Montare la perete

- **Important:** Asigurați vă, că nu există instalație electrică sau conducte de apă în zonele de găurire. Asigurați vă, încă odată că aparatul este montat stabil, fiabil și orizontal la perete!
- Pentru a instala aparatul la perete, folosiți șină din complet.
- Faceți trei găuri (1) astfel că suporturile (2) a șinei să fie verticale
- Glisați Corpul plastic a aparatului de încălzit în șina, până se fixează. Astfel suporturile (2) a șinei intră în orificiile (3) a corpului din plastic.

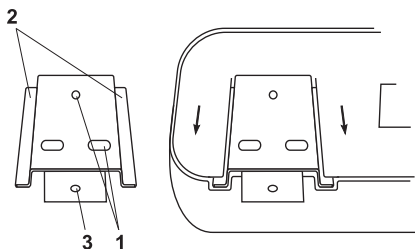

## PORNIREA APARATULUI

- Citiți obligatoriu instrucțiunile de siguranță (partea măsurii importante de siguranță)
- Încălzitorul cuarț se folosește pentru a încălzi obiectele și persoanele către care este direcționat, nu încălzește direct aerul din camera în timpul funcționării
- Cantitatea căldurii emise se setează cu schimbător
- Pe displei este afișată puterea selectată

## Setarea nivelului de putere

Nivelele de putere se setează prin tragere de cordonul schimbătorului (3) odată sau de câteva ori. Nivelul de putere selectat se afișează pe displei (2)

- Aparat închis = afișajul arată "0", elementele termice nu sunt activate
- Putere minimă = afișajul arată "1", 1 element termic este activat
- Putere maximă = afișajul arată "2", 2 elemente termice sunt activate

## CURĂȚARE & DEPOZITARE

Recomandăm ca aparatul să fie curățat cel puțin odată în fiecare lună, precum și înainte de depozitare pe o perioadă îndelungată.

- Obligatoriu în primu rând opriți aparatul de la schimbător după care scoateți ștecherul din priză.

*Nu folosiți preparate de curățare abrazive!*



*Nu folosiți apă, ceară, produse de lustruit sau alte substanțe chimice.*

- Pentru curățarea corpului folosiți stofă uscată, aspirator, sau perie moale cu fibre moi lungi.
- Niciodată nu înmuiați aparatul în apă-există pericol pentru viață!
- Dacă aparatul nu va fi folosit pentru o perioadă mai lungă, împachetați-l împreună cu aceste instrucțiuni în cutia originală și pastrați-l în loc aerisit și uscat.
- Niciodată nu puneți aparatul cald în cutie!



**Atenție: pentru a se evita supraîncălzirea, nu acoperiți aparatul!**



**Atenție suprafață fierbinte!**



### Instrucțiuni de protecție a mediului

Aparatele electrice vechi, conțin materiale precioase și din această cauză nu trebuie să fie aruncate împreună cu deșeurile casnice! Vă rugăm să contribuiți pentru protejarea resurselor și a mediului prin furnizarea aparatului în puncturile specializate (dacă există).

**TABELUL 2 CERINȚE PRIVIND INFORMAȚIILE REFERITOARE LA APARATELE ELECTRICE PENTRU ÎNCĂLZIRE LOCALĂ**
**Identificatorul de model(e):** 1.QH04 120 1200W/230V~ 50Hz

Parametru	Simbol	Valoare 1.	Unitate	Parametru	Unitate
Puterea termică				Modul de acumulare a căldurii, numai în cazul aparatelor electrice pentru încălzire locală cu acumulator de căldură (alegeți o variantă)	
Puterea termică nominală	$P_{nom}$	1.20	kW	control manual al sarcinii termice, cu termostat integrat	[da/nu]
Puterea termică minimă (cu titlu indicativ)	$P_{min}$	0.60	kW	control manual al sarcinii termice, ca răspuns la temperatura camerei și/sau exterioară	[da/nu]
Puterea termică maximă continuă	$P_{max,C}$	1.20	kW	control electronic al sarcinii termice, ca răspuns la temperatura camerei și/sau exterioară	[da/nu]
Consumul auxiliar de energie electrică				putere termică comandată de ventilator	[da/nu]
La putere termică nominală	$e_{l,max}$	N/A	kW	<b>Tip de putere termică/controlul temperaturii camerei (selecțai o variantă)</b>	-
La putere termică minimă	$e_{l,min}$	N/A	kW	cu o singură treaptă de putere termică și fără controlul temperaturii camerei	[nu]
În modul standby	$e_{l,SB}$	N/A	kW	două sau mai multe trepte de putere manuale, fără controlul temperaturii camerei	[da]
				cu controlul temperaturii camerei prin intermediul unui termostat mecanic	[nu]
				cu control electronic al temperaturii camerei	[nu]
				cu control electronic al temperaturii camerei și cu temporizator cu programare zilnică	[nu]
				cu control electronic al temperaturii camerei și cu temporizator cu programare săptămânală	[nu]
				<b>Alte opțiuni de control (se pot selecta mai multe variante)</b>	
				controlul temperaturii camerei, cu detectarea prezenței	[da/nu]
				controlul temperaturii camerei, cu detectarea unei ferestre deschise	[da/nu]
				cu opțiune de control la distanță	[da/nu]
				cu demaraj adaptabil	[da/nu]
				cu limitarea timpului de funcționare	[da/nu]
				cu senzor cu bulb negru	[da/nu]

TESY OOD  
48 Madara Blvd  
Shumen, 9700  
Bulgaria,





*Pročitajte ove upute prije korištenja ovog uređaja i držati ove upute za buduću uporabu. Pri promjeni vlasnika, upute moraju se prenositi s aparatom!*

Zahvaljujemo da ste odabirali grijalicu QH04 120. Ovo je uređaj koji nudi grijanje kroz tri fazeu: 600W ili 1200 W koliko je potrebno kako bi se postigla udobna toplina

u zagrijanoj prostoriji. Uz pravilnu uporabu i njegu kao što je opisano u ovim uputama, uređaj će pružiti mnogo godina korisnog rada.

#### **VAŽNE SIGURNOSNE MJERE:**

- Prije uključivanja uređaja, provjerite je li napon struje na tipskoj pločici odgovara naponu, koji se koristi u Vašem domu (u ofisu). Uređaj je dizajniran samo za napetosti označena na njegovoj tipskoj pločici.



*Djeca koja su manja od tri godine, moraju se držati na udaljenosti, osim ako nisu pod stalnim nadzorom.*

*Djeca u dobi od tri godine do osam godina mogu koristiti samo dugme uklj. / isklj. jedinice, pod uvjetom da je uređaj instaliran i spreman za normalan rad i ona su bila pod praćenjem i su upućena na njegovu uporabu na siguran način i razumiju da to može biti opasno.*

*Djeca u dobi od tri godine do 8 godina ne bi trebala uključivati uređaj u utičnicu, da ga postavljaju da ga očiste ili da izvode korisničko održavanje.*

*Ovaj uređaj se može koristiti od strane djece u dobi nad osam godina i od strane osoba sa smanjenim fizičkim, osjetilnim ili mentalnim sposobnostima, ili sa nedostatkom iskustva i znanja, osim ako su one pod nadzorom ili upućene u sigurno korištenje aparata i razumiju opasnosti. Djeca ne bi trebalo da se igraju s aparatom. Čišćenje i korisničko održavanje ne treba biti učinjeno od strane djece bez nadzora.*



*Neki dijelovi ovog uređaja mogu postati vrlo vrući i uzrokovati opekline. Tamo gdje su prisutna djeca i ranjivi ljudi se treba posvetiti posebna pozornost.*

- Ovaj uređaj mora biti korišten samo na svrhu za koju je namijenjen, odnosno za zagrijavanje domaćih prostora. Uređaj nije namijenjen za trgovačke svrhe. Svako drugo korištenje može se smatrati nepravilnim i stoga opasnim. Proizvođač ne može biti odgovoran za štete nastale nepravilnim i nerazumnim upotrebama. Nepridržavanje sigurnosne informacije će izgubiti jamstvo aparata!
- Grijalica je topla tijekom korištenja, tako da ne dodiruju vruće površine i osigurati minimalnu udaljenost od jednog metra između uređaja i lako zapaljivih materijala. Postavite grijalicu kako bi se izbjegla bilo kakav kontakt!
- Ne koristite uređaj u područjima gdje se koriste ili drže zapaljivi materijali. Ne koristite uređaj u područjima sa zapaljivom atmosferom (npr. u blizini zapaljivih plinova ili aerosola) - postoji velika opasnost od eksplozije i požara!
- Ne izlazite iz kuće dok je uređaj uključen: provjerite da je uređaj u položaju OFF (isključen). Uvijek uklanjajte utikač aparata iz utičnice.

- Nemojte umetati ili dopustiti strani predmeti da popadaju u otvore zaštitne rešetke, jer će to može uzrokovati strujni udar ili opasnost od požara.
- Uređaj nije prikladan za gajenje životinja, a isti je namijenjen samo za kućnu uporabu!
- Nikad ne dirajte uređaj mokrim ili vlažnim rukama – postoji opasnost po život!
- Utičnica mora biti dostupna u bilo kojem trenutku, da bi moglo da se utikač oslobodi što je prije moguće! Uređaj ne bi trebao biti postavljen neposredno ispod kutije utikača!
- Nikada ne povlačite kabel ili sam aparat prilikom odspajanja s mreže.
- Nikad nemojte pokrивati uređaj. Ako je pokriven postoji opasnost od pregrijavanja.
- Ne ostavljajte peć bez nadzora tijekom njenog rada.
- Ako je kabel oštećen, on mora biti zamijenjen od strane proizvođača, servisnog predstavnika ili druge stručne osobe kako bi se izbjegle opasnosti.
- Nemojte koristiti ovaj grijači uređaj na otvorenom.
- Nikada ne koristite ovaj uređaj u neposrednoj blizini kupaonice, tuša ili bazena!
- Uređaj je sa proglašenom zaštitom IP24 (zaštita od prskanja vode) i može biti instaliran u sobama koje ukazuju na prisutnost vlage i prskanja vode u ispunjavanju uvjeta za ugradnju (opisane dolje) u prostoru (VOLUME 2) iz priložene šeme

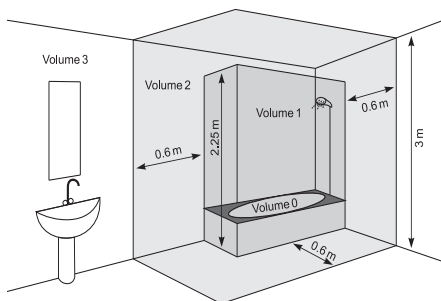

kako bi se izbjegla mogućnost dostizanja kontrolnih uređaja (kabel preklopnik ili samog grijač) uređaja od čovjeka, koji je ispod tuša ili u kadi! Minimalna udaljenost od jedinice do izvora vode ne smije biti manji od 1 metra, a uređaj mora biti montiran vodoravno na zidu!

**Napomena:** ako ne mogu se zadovoljiti navedene uvjete se preporučuje instalacija održati će se u prostoru 3 (VOLUME 3)

**!** *Uvjerite se da na aparatu i u samom aparatu ne kaplje voda ili druge tekućine – postoji realna opasnost za život od strujnog udara u kršenje ovog uvjeta!*

**!** *Obavezno je promatrati se označene udaljenosti za montažu uređaja u područjima gdje prskanje je to moguće, nepromatranje ove preporuke dovodi do stvarne opasnosti po život od strujnog udara!*

- Električna instalacija na koju se spaja jedinici mora biti opremljena automatskim prekidačem (defektno strujna zaštita) tako da razmak između kontakata kada je isključen mora biti najmanje 3 mm.
- Ako uređaj nije u redu ili neispravan, zaustaviti ga i nemojte ga popraviti. O svim popravcima se konzultirajte svom servisnom centru za poslije-prodajnu uslugu. Samo tamo će zamijeniti oštećeni dio s originalnim rezervnim. Nepoštivanje ovog uvjeta bi ugrozilo sigurnost aparata.
- Ako odlučite prestati koristiti uređaj ovog tipa, preporuča se da ga uradite neupotrebljivim, izrezavši kabel nakon isključivanja iz mreže. Potrebno je osigurati uređaj (posebice za djecu), koja bi mogla koristiti amortizirani uređaj (aparat) za igru.
- Da bi se izbjeglo opasno pregrijavanje kabela za napajanje preporučuje se da je u potpunosti razvijeni!
- **Oprez:** Ne koristite ovaj uređaj s programerom, timerom ili drugim uređajima koji ga automatski uključuju, jer ako je aparat prekriveni ili pogrešno postavljen postoji opasnost od požara.
- Koristite samo odobrene produžne kabele koji su prikladni za uređaj, t.e. da imaju oznaku sukladnosti!
- Kabel za napajanje ne smije doći u dodir s vrućim dijelovima aparata!
- Nikad ne pomičite uređaj povlačenjem kabela i ne koristite kabel za nošenje predmeta!
- Nemojte savijati kabel i nemojte ga povucite preko oštrih rubova i nemojte ga staviti na vruće ploče ili na otvoreni plamen!

- Ako se uređaj ne koristi za dugo vremena, umotati ga zajedno s ovom uputom u izvornom pakiranju i pohranite ga na hladnom i suhom mjestu.
- Uređaj ne može se montirati na strop!
- **UPOZORENJE:** Ovaj grijači uređaj nije opremljen regulacijom temperature u prostoriji. Nemojte koristiti ovaj grijač u malim prostorijama u kojima se nalaze osobe koje ne mogu napustiti prostorije same, osim ako nije osigurano kontinuirano praćenje.
- Uređaj treba se montirati na zid u stabilnom vodoravnom položaju i najmanje 1.8 metara iznad poda. Udaljenost do stropa da je najmanje 0,75 m



**Ne postavljajte uređaj okomito ili pod kutem!**

## PAKOVANJE

- Nakon raspakiranja uređaja, provjerite je li tokom prijevoza nije umanjen ili potpuno opremljeni! U slučaju da se utvrdi oštećene ili nepotpuna isporuka, obratite se ovlaštenom prodavaču!
- Nemojte odbaciti originalnu kutiju! Ona bi moglo se koristiti za skladištenje i transport kako bi se izbjeglo oštećenje od prijevoza!
- Odbacivanje materijala za pakiranje mora biti na odgovarajući način! Djeca bi trebala da su pod nadzorom da se ne igraju s plastičnim vrećicama!

## INSTALACIJA



**Važno:** Prije nego što počnete montažu uređaja - provjerite njegov kit!

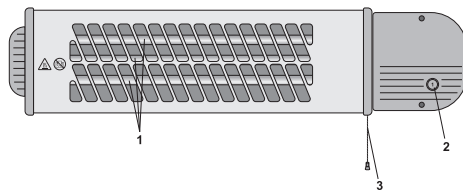

1. Kvarcni grijači
2. Displej za podešavanje faza grijanja
3. Prekidač

## Montaža na zid

- **Važno:** Uvjerite se da ne postoji električno ožičenje ili vodovodni cijevi oko rupa, koje će probijati. Ponovno provjerite dali je uređaj trajno instaliran, pouzdano i horizontalno na zid!
- Da biste montirali uređaj na zid, koristite isporučeni u setu zidni nosač
- Izbušite tri rupe (1) tako da su nogice (2) zidnog nosača vertikalne
- Povucite plastično kućište grijačeg uređaja u zidni nosač gore dok se fiksira. Na taj način se nogice (2) zidnog nosača namještaju u rupe (3) u plastičnom kućištu.

2

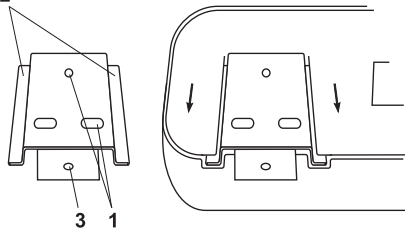

3 1

## UKLJUČENJE UREĐAJA

- Obavezno pročitajte upute sigurnosti (dio važne sigurnosne mjere)
- Kvarcni grijač koristi se za zagrijavanje objekata i ljudi prema kojima je upućen ne zagrija izravno zrak u sobi na tijekom posla.
- Količina zračene topline se podešava prekidačem
- LCD zaslon prikazuje odabranu toplinsku snagu

### Podešavanje stupnjeva snage

Stupnjevi snage se postavljaju se **задават** povlačenjem kabela prekidača (3) jednom ili više puta. Odabrani stupanj grijanja se prikazuje na displeju (2)

- Isključeni uređaj = displej prikazuje "0", ne se aktiviraju grijaći elementi
- Minimalna snaga = displej prikazuje "1" 1 grijaći element je aktiviran
- Maksimalna snaga = displej prikazuje "2", 2 grijaća elementa su aktivirana

## ČIŠĆENJE & SKLADIŠTENJE

Preporučamo da se jedinica čisti najmanje jednom mjesečno, kao što i prije dugoročnu pohranu.

- 3 Obavezno najprije isključite prekidač aparata i izvucite utikač iz utičnice.

*Nikada ne koristite gruba abrazivna sredstva za čišćenje!*



*Ne upotrebljavajte vodu, voskove, politure ili druge hemijske proizvode.*

- Očistite korpus s vlažnom krpom, usisivačem ili četkom s dugim mekim vlaknima.
- Nemojte nikada uranjati aparat u vodu – postoji opasnost po život!
- Ako se uređaj ne koristi za dugo vremena, umotati ga zajedno s ovom uputom u izvornom pakiranju i pohranite ga na hladnom i suhom mjestu.
- Nikada nemojte pohranjivati vrući aparat u njegovoj ambalaži!



**Upozorenje: Kako biste izbjegli pregrijavanje, ne prekrivajte!**



**Pažnja: Vruća površina!**



### Smjernice za zaštitu okoliša

Stari električni uređaji sadrže vrijedne materijale i stoga ne bi trebalo ih odlagati zajedno s kućnim smećem! Molimo vas da surađujete sa svojim aktivnim doprinosom očuvanju resursa i okoliša i za prijenos uređaja organiziranim centrima za iskupovanje (ako ih ima).

**TABLICA 2. ZAHTJEVI ZA INFORMACIJE ZA ELEKTRIČNE GRIJALICE ZA LOKALNO GRIJANJE PROSTORA**

Identifikacijska(-e) oznaka(-e) modela: 1.QH04 120 1200W/230V~ 50Hz

Značajka	Simbol	Vrijednost 1.	Jedinica	Značajka	Jedinica
Toplinska snaga				Vrsta ulazne topline, samo za električne akumulacijske grijalice za lokalno grijanje prostora (odabrati jednu)	
"nazivna toplinska snaga"	$P_{nom}$	1.20	kW	"ručna regulacija napajanja toplinom, s ugrađenim termostatom"	[da/ne]
"minimalna toplinska snaga (referentna)"	$P_{min}$	0.60	kW	"ručna regulacija napajanja toplinom putem informacija o sobnoj i/ili vanjskoj temperaturi"	[da/ne]
"maksimalna kontinuirana toplinska snaga"	$P_{max,C}$	1.20	kW	"elektronička regulacija napajanja toplinom putem informacija o sobnoj i/ili vanjskoj temperaturi"	[da/ne]
"Potrošnja pomoćne električne energije"				predaja topline uz pomoć ventilatora	[da/ne]
"kod nazivne toplinske snage"	$e_{lmax}$	N/A	kW	<b>Vrsta izlazne topline/regulacija sobne temperature (odabrati jednu)</b>	-
"kod minimalne toplinske snage"	$e_{lmin}$	N/A	kW	"jednostupanjska predaja topline i bez regulacije sobne temperature"	[ne]
u stanju pripravnosti	$e_{lSB}$	N/A	kW	"dva ili više ručna stupnja, bez regulacije sobne temperature"	[da]
				"s regulacijom sobne temperature mehaničkim termostatom"	[ne]
				s elektroničkom regulacijom sobne temperature	[ne]
				"elektronička regulacija sobne temperature i dnevni uklopni sat"	[ne]
				"elektronička regulacija sobne temperature i tjedni uklopni sat"	[ne]
				<b>Druge mogućnosti regulacije (moguć odabir više opcija)</b>	
				"regulacija sobne temperature s prepoznavanjem prisutnosti"	[ne]
				"regulacija sobne temperature s prepoznavanjem otvorenog prozora"	[ne]
				s mogućnošću regulacije na daljinu	[ne]
				s prilagodljivim pokretanjem regulacije	[ne]
				s ograničenjem vremena rada	[ne]
				s osjetnikom s crnom žaruljom	[ne]

TESY OOD  
48 Madara Blvd  
Shumen, 9700  
Bulgaria,



Παρακαλούμε διαβάστε και διατηρήστε αυτές τις οδηγίες πριν τη χρήση της ηλεκτρικής συσκευής, έτσι ώστε να την χρησιμοποιείτε σωστά. Σε περίπτωση που η ηλεκτρική συσκευή αλλάζει ιδιοκτησία, οι οδηγίες χρήσης πρέπει να παραχωρηθούν στο νέο ιδιοκτήτη!

Σας ευχαριστούμε που επιλέξατε τη θερμάστρα QH04 120. Αυτή η συσκευή παρέχει θέρμανση το χειμώνα 600W ή 1200W ανάλογα με τις ανάγκες για να επιτευχθεί μια

άνετη θερμότητα στο θερμαινόμενο χώρο. Σε περίπτωση σωστής λειτουργίας και περιθαλψής, όπως περιγράφεται σ' αυτές τις οδηγίες, η συσκευή θα παρέχει μια χρήσιμη λειτουργία για πολλά χρόνια.

#### ΛΟΓΙΚΕΣ ΠΡΟΦΥΛΑΞΕΙΣ ΚΑΙ ΟΔΗΓΙΕΣ ΑΣΦΑΛΕΙΑΣ:

- Πριν συνδέσετε το φις της θερμάστρας χαλαζία στην πρίζα του ρεύματος, βεβαιωθείτε ότι η τάση του οικιακού σας δικτύου (ή στο γραφείο) αντιστοιχεί σε εκείνη που αναγράφεται στην ταμπέλα της συσκευής.



**Πρέπει να κρατάτε μακριά παιδιά κάτω των 3 ετών, εκτός εάν τα επιτηρείτε συνεχώς.**

Παιδιά ηλικίας από 3 έως 8 ετών μπορούν να χρησιμοποιούν το διακόπτη on/off της συσκευής, υπό την προϋπόθεση ότι η συσκευή έχει εγκατασταθεί και είναι έτοιμη για κανονική λειτουργία και τα παιδιά επιτηρούνται και γνωρίζουν τις οδηγίες ασφαλούς χρήσης, κατανοώντας ότι η αμέλεια αποτελεί κίνδυνο.

Παιδιά ηλικίας από 3 έως 8 ετών δεν θα πρέπει να συνδέουν τη συσκευή στην πρίζα, να την ρυθμίζουν, να την καθαρίζουν ή να εκτελούν εργασίες συντήρησης.

Αυτή η συσκευή μπορεί να χρησιμοποιηθεί από παιδιά ηλικίας 8 ετών και πάνω και από άτομα με περιορισμένες σωματικές, αισθητήριες ή διανοητικές ικανότητες ή από άτομα χωρίς εμπειρία και γνώση, με την προϋπόθεση ότι την χρησιμοποιούν υπό επιτήρηση ή ότι έχουν λάβει οδηγίες σχετικά με την ασφαλή χρήση της συσκευής και κατανοούν τους ενδεχόμενους κινδύνους. Τα παιδιά δεν πρέπει να παίζουν με τη συσκευή. Τα παιδιά δεν πρέπει να καθαρίζουν και να συντηρούν τη συσκευή χωρίς επιτήρηση.



**Ορισμένα μέρη του προϊόντος αυτού μπορούν να γίνουν επικίνδυνα ζεστά και να προκαλέσουν εγκαύματα. Σε χώρους όπου παρίστανται παιδιά και ευάλωτα άτομα, θα πρέπει να δοθεί ιδιαίτερη προσοχή.**

- Η συσκευή αυτή προορίζεται αποκλειστικά και μόνο για τη χρήση για την οποία έχει σχεδιαστεί, δηλ. για οικιακή χρήση (θέρμανση χώρων διαβίωσης). Οποιαδήποτε άλλη χρήση θα πρέπει να θεωρείται ακατάλληλη και συνεπώς επικίνδυνη. Ο κατασκευαστής δεν μπορεί να θεωρηθεί υπεύθυνος για τυχόν ζημιές που μπορεί να προκληθούν από ακατάλληλη, λανθασμένη και αλόγιστη χρήση. Εάν δεν τηρηθούν όλες οι οδηγίες για την ασφάλεια, θα ακυρωθεί η εγγύηση συσκευής που παρέχεται!
- Μην φύγετε από το σπίτι αν η συσκευή είναι αναμμένη: βεβαιωθείτε ότι ο διακόπτης ισχύος είναι στην θέση OFF (εκτός λειτουργίας). Βγάλτε το φις από την πρίζα του ρεύματος όταν δεν χρησιμοποιείτε τη συσκευή.
- Η συσκευή είναι ζεστή κατά τη διάρκεια της χρήσης, ως εκ τούτου μην αγγίζετε τις θερμές επιφάνειες και εξασφαλίστε μια ελάχιστη απόσταση 1 μέτρου μεταξύ της συσκευής και των τυχόν εύφλεκτων υλικών. Τοποθετήστε το θερμαντικό σώμα, έτσι ώστε να αποφευχθεί οποιαδήποτε επαφή!
- Να μην χρησιμοποιείτε τη συσκευή σε χώρους όπου χρησιμοποιούνται ή αποθηκεύονται εύφλεκτα υλικά. Να μην χρησιμοποιείται τη συσκευή σε χώρους με εύφλεκτες ατμόσφαιρες (π.χ. κοντά σε

εύφλεκτα αέρια και αερολύματα) - υπάρχει πολύ μεγάλος κίνδυνος έκρηξης και πυρκαγιάς!

- Μην παρεμβάλετε ξένα αντικείμενα μέσω ανοιγμάτων και οπών αερισμού (εισερχόμενα ή εξερχόμενα), επειδή αυτό μπορεί να προκαλέσει ηλεκτροπληξία, πυρκαγιά, βλάβη στη συσκευή ή άλλες βλάβες.
- Το προϊόν δεν είναι κατάλληλο για εκτροφή ζώων και προορίζεται μόνο για οικιακή χρήση!
- Ποτέ μην χρησιμοποιείτε τη συσκευή με υγρά και βρεγμένα χέρια – υπάρχει κίνδυνος για τη ζωή!
- Η πρίζα πρέπει να είναι ανά πάσα στιγμή προσβάσιμη για να μπορεί το βύσμα να τραβηχτεί κατά ανάγκη όσο δυνατόν γρηγορότερα! Η μονάδα δεν πρέπει να εγκατασταθεί κάτω από την πρίζα!
- Μην τραβάτε το καλώδιο τροφοδοσίας της συσκευής για να βγάλετε το φις από την πρίζα του ρεύματος.
- Μην καλύπτετε τη συσκευή. Εάν το κάνετε υπάρχει κίνδυνος υπερθέρμανσης!
- Μην αφήνετε τη θερμάστρα χωρίς επίτηρηση κατά τη διάρκεια της λειτουργίας της
- Αν το καλώδιο τροφοδοσίας παρουσιάζει φθορές, προς αποφυγή κινδύνου απευθυνθείτε στον προμηθευτή/ πωλητή για πρόσθετες οδηγίες χρήσης.
- Μην χρησιμοποιείτε αυτό το σύστημα θέρμανσης σε εξωτερικούς χώρους.
- Ποτέ μη χρησιμοποιείτε αυτή τη συσκευή κοντά στο μπάνιο σε ένα ντους ή μια πισίνα!
- Η μονάδα είναι με δηλωμένη προστασία IP24 (προστασία από ψεκασμό νερού) και μπορεί να εγκατασταθεί σε χώρους που υποδηλώνουν την παρουσία υγρασίας και ψεκασμού στην εκπλήρωση των απαιτήσεων για την εγκατάσταση (κάτω περιγραφόμενες) στο χώρο (VOLUME 2) από το συνημμένο διάγραμμα

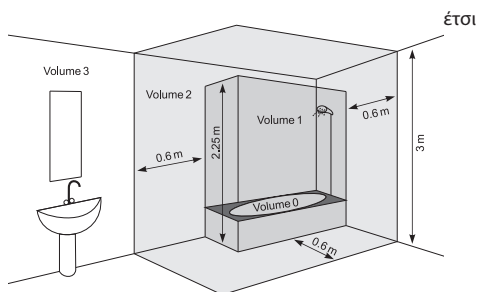

ώστε να αποφεύγεται η πιθανότητα επίτευξης των συσκευών έλεγχου (κορδόνι του διακόπτη ή της ίδιας θερμάστρας) της συσκευής από κάποιο άνθρωπο που είναι κάτω από το ντους ή στη μπανιέρα! Η ελάχιστη απόσταση από τη μονάδα σε μια πηγή νερού δεν πρέπει να είναι μικρότερη από 1 μέτρο και η μονάδα πρέπει να τοποθετείται οριζόντια επί του τοίχου!

**Σημείωση:** εάν δεν μπορούν να πληρούν οι παραπάνω προϋποθέσεις, συνιστάται η τοποθέτηση να διεξαχθεί στο χώρο 3 (VOLUME 3).



Βεβαιωθείτε ότι πάνω στη συσκευή ή στην ίδια τη συσκευή δεν στάζει νερό ή άλλα υγρά – υπάρχει ένας πραγματικός κίνδυνος για τη ζωή από ηλεκτροπληξία κατά παράβαση αυτής της απαίτησης!



Απαιτείται να τηρούνται οι επιφαινόμενες αποστάσεις για την τοποθέτηση της συσκευής σε χώρους όπου είναι δυνατόν πιστοίσιμα – η μη τήρηση αυτών των συστάσεων οδηγεί σε πραγματικό κίνδυνο από ηλεκτροπληξία!

- Η ηλεκτρική προς την οποία συνδέεται η μονάδα πρέπει να είναι εξοπλισμένη με αυτόματη ασφάλεια (προστασία από υπερτάσεις) έτσι ώστε η απόσταση μεταξύ των πριζών όταν η συσκευή δε λειτουργεί πρέπει να είναι τουλάχιστον 3 mm.
- Εάν η συσκευή δεν λειτουργεί καλά, πρέπει να την απουσνδέσετε και να μην την επισκευάσετε. Για οποιαδήποτε επισκευή, επικοινωνήστε το εξουσιοδοτημένο κέντρο σέρβις εξυπηρέτησης πελατών μετά την πώληση. Μόνο εκεί θα αντικατασταθεί το ελαττωματικό εξάρτημα με γνήσιο ανταλλακτικό. Εάν η προϋπόθεση αυτή δεν τηρείται, η ασφάλεια της συσκευής μπορεί να ελαττωθεί.
- Αν αποφασίσετε να σταματήσετε να χρησιμοποιείτε τη συσκευή αυτού του τύπου, συνιστάται να καταστεί άχρηστο καθώς κόψετε το καλώδιο, αφού το έχετε αποσυνδέσει από το δίκτυο. Συνιστάται ακόμα να προσοικονομηθείτε από όλους τους κινδύνους που συνδέονται με τη συσκευή, ειδικά για χάριν των παιδιών που θα μπορούσαν να χρησιμοποιήσουν την παλιά συσκευή ως παιχνίδι.
- Για να αποφευχθεί η επικίνδυνη υπερθέρμανση του καλωδίου τροφοδοσίας, συνιστάται συνιστάται το ίδιο να αναπτυχθεί πλήρως!
- **Προσοχή!** Μην χρησιμοποιείτε τη συσκευή με έναν προγραμματιστή, χρονοδιακόπτη ή οποιαδήποτε άλλη συσκευή που την ανάβει με διακόπτη αυτόματα, εφόσον υπάρχει κίνδυνος πυρκαγιάς εάν η συσκευή καλύπτεται με διάφορα αντικείμενα ή τοποθετείται λανθασμένα.
- Χρησιμοποιείτε μόνο εγκεκριμένα καλώδια τροφοδοσίας (πολύπριζο), κατάλληλα για την συσκευή, δηλ. που έχουν σήμα πιστότητας!
- Το καλώδιο τροφοδοσίας δεν πρέπει να έρχονται σε επαφή με τα ζεστά μέρη της συσκευής!
- Ποτέ μην μετακινείτε τη συσκευή πάνω στο καλώδιο, καθώς μην χρησιμοποιείτε το καλώδιο για να μεταφέρετε αντικείμενα!

- Μη λυγίζετε το καλώδιο ρεύματος και κρατήστε το μακριά από αιχμηρές άκρες. Μη χρησιμοποιείτε τη συσκευή πάνω σε ζεστές επιφάνειες ή γυμνές φλόγες!
- Εάν η συσκευή δεν χρησιμοποιείται για μεγάλο χρονικό διάστημα, τη τυλίξτε μαζί με την παρούσα οδηγία στην αρχική συσκευασία και φυλάξτε τη σε δροσερό και ξηρό χώρο.
- Η μονάδα δεν μπορεί να τοποθετηθεί στην οροφή!
- Προσοχή: Αυτή η θερμάστρα δεν είναι εξοπλισμένη με μια συσκευή ελέγχου θερμοκρασίας στο δωμάτιο. Μη χρησιμοποιείτε αυτό το σύστημα θέρμανσης σε μικρά δωμάτια όπου υπάρχουν άτομα που δεν μπορούν να εγκαταλείψουν το δωμάτιο μόνο τους εκτός εάν προβλέπεται συνεχής επιτήρηση!
- Η μονάδα θα πρέπει να τοποθετηθεί στον τοίχο σε μια σταθερή οριζόντια θέση και τουλάχιστον 1,8 μέτρα πάνω από το δάπεδο. Η απόσταση από την οροφή να είναι τουλάχιστον 0,75 μ.



**Μην τοποθετείτε τη μονάδα κάθετα ή υπό γωνία!**

## ΣΥΣΚΕΥΑΣΙΑ

- Μετά την αφαίρεση του εξωτερικού καλύμματος (τη συσκευασία), βεβαιωθείτε ότι η συσκευή δεν έχει υποστεί βλάβη κατά τη μεταφορά και εάν είναι πλήρως εξοπλισμένη. Σε περίπτωση ελλειπών παραδόσης ή ελαττώματος, επικοινωνήστε με τον εξουσιοδοτημένο μεταπωλητή σας!
- Μην πετάτε την αρχική συσκευασία! Θα μπορούσε να χρησιμοποιηθεί για την αποθήκευση και τη μεταφορά για να αποφύγετε ζημιές κατά τη μεταφορά!
- Απορρίψτε το υλικό συσκευασίας του προϊόντος με οικολογικά υπεύθυνο τρόπο! Μην επιτρέπετε στα παιδιά να παίζουν με τις πλαστικές σακούλες!

## ΕΓΚΑΤΑΣΤΑΣΗ



**Προσοχή:** Πριν ξεκινήσετε τη συναρμολόγηση της συσκευής – ελέγξτε τον εξοπλισμό της!

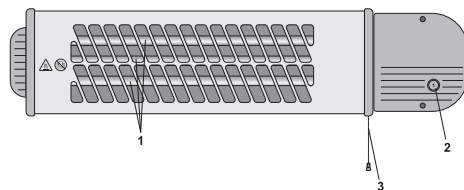

1. Χαλαζία στοιχεία θέρμανσης
2. Εμφάνιση στάδια εγκατάστασης θέρμανσης
3. Διακόπτης

## Τοποθέτηση στον τοίχο

- **Σημαντικό:** Βεβαιωθείτε ότι δεν υπάρχουν ηλεκτρικοί αγωγοί ή καλώδια υδραυλικά γύρω από τα ανοίγματα που πρέπει να τρυπώνονται. Ελέγξτε και πάλι ότι η μονάδα έχει εγκατασταθεί μόνιμα, αξιόπιστα και οριζόντια στον τοίχο!
- Για να τοποθετήσετε τη μονάδα στον τοίχο χρησιμοποιήστε το παρεχόμενο στο σετ στήριγμα τοίχου.
- Τρυπήστε τρεις τρύπες (1), έτσι ώστε τα ποδάκια (2) του στηρίγματος τοίχου να είναι κάθετα.
- Σύρετε το πλαστικό σώμα της θερμάστρας στο στήριγμα τοίχου μέχρι να ασφαλιστεί. Με τον τρόπο αυτό τα ποδάκια (2) του στηρίγματος τοίχου μπαίνουν στις τρύπες (3) στο πλαστικό σώμα.

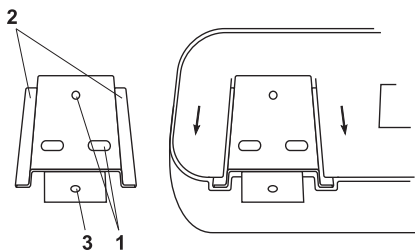



## ΕΝΕΡΓΟΠΟΙΗΣΗ ΤΗΣ ΣΥΣΚΕΥΗΣ

- Υποχρεωτικά πρώτα πρέπει να διαβάσετε τις οδηγίες ασφαλείας (το τμήμα οδηγίες ασφάλισης)
- Ο θερμαντήρας χρησιμοποιείται προς θέρμανση αντικειμένων και των ανθρώπων στους οποίους απευθύνεται, δεν θερμαίνει τον αέρα απευθείας στο δωμάτιο κατά την εργασία.
- Η ποσότητα ακτινοβολημένης θερμότητα ορίζεται με διακόπτη.
- Η εμφάνιση δείχνει την επιλεγμένη ισχύ θέρμανσης.

## Ρύθμιση των επιπέδων ισχύος

Τα επίπεδα ενέργειας ορίζονται από το τράβηγμα του καλωδίου του διακόπτη (3) μια ή μερικές φορές.. το επιλεγμένο δάπεδο θέρμανσης εμφανίζεται στην εμφάνιση (2)

- Σβησμένη συσκευή = η εμφάνιση δείχνει "0", δεν ενεργοποιούνται τα στοιχεία θέρμανσης
- Ελάχιστη ισχύς = η εμφάνιση δείχνει "1", 1 στοιχείο θέρμανσης ενεργοποιείται
- Μέγιστη ισχύς = η εμφάνιση δείχνει "2", 2 θερμαντήρες ενεργοποιείται

## ΚΑΘΑΡΙΣΜΟΣ & ΑΠΟΘΗΚΕΥΣΗ

Συνιστούμε η μονάδα να καθαρίζεται τουλάχιστον μια φορά το μήνα και πριν από μακροχρόνια αποθήκευση.

- Υποχρεωτικά πρώτα βεβαιωθείτε ότι έχετε απενεργοποιήσει τον θερμοπομπό από τον διακόπτη και έχετε βγάλει το φως.

*Μην χρησιμοποιείτε σκληρά καθαριστικά!*



*Μην χρησιμοποιείτε νερο, κερια, βερνικια ή άλλες χημικες ουσιες.*

- Καθαρίστε το σώμα με ξηρό πανί, ηλεκτρική σκούπα ή βούρτσα με μακριές μαλακές τρίχες.
- Ποτέ μην βυθίζετε τη συσκευή στο νερό – υπάρχει κίνδυνος για τη ζωή!
- Εάν η συσκευή δεν χρησιμοποιείται για μεγάλο χρονικό διάστημα, το τυλίξτε μαζί με την παρούσα οδηγία στην αρχική συσκευασία και φυλάξτε το σε δροσερό και ξηρό χώρο.
- Ποτέ μην αποθηκεύετε ζεστή συσκευή στη συσκευασία της!



**Προσοχή: Για να αποφευχθεί η υπερθέρμανση, μην καλύπτετε τη συσκευή!**



**Προσοχή: ζεστή επιφάνεια!**



### Περιβαλλοντικές απαιτήσεις

Οι παλιές συσκευές περιέχουν πολύτιμα υλικά και συνεπώς δεν πρέπει να απορρίπτονται μαζί με τα σκουπίδια των νοικοκυριών! Σας παρακαλούμε να συνεργαστείτε με την ενεργό Σας συμβολή στην προστασία του Περιβάλλοντος και να παρέχετε τη συσκευή στους οργανωμένους σταθμούς παράδοσης (εάν υπάρχουν τέτοιοι).

**ΠΙΝΑΚΑΣ 2 ΑΠΑΙΤΗΣΕΙΣ ΠΛΗΡΟΦΟΡΗΣΗΣ ΓΙΑ ΗΛΕΚΤΡΙΚΟΥΣ ΤΟΠΙΚΟΥΣ ΘΕΡΜΑΝΤΗΡΕΣ ΧΩΡΟΥ**

Αναγνωριστικό(ά) μοντέλου: 1.QH04 120 1200W/230V~ 50Hz

Χαρακτηριστικό	Σύμβολο	"Αριθμητική τιμή 1"	Μονάδα	Χαρακτηριστικό	Μονάδα
Θερμική ισχύς				Είδος θερμικής ισχύος μόνον στην περίπτωση των ηλεκτρικών τοπικών θερμοσυσσωρευτών (να επιλεγεί μία δυνατότητα)	
"Ονομαστική θερμική ισχύς"	$P_{nom}$	1.20	kW	χειροκίνητος ρυθμιστής θερμικού φορτίου με ενσωματωμένο θερμοστάτη	[να/όχι]
"Ελάχιστη θερμική ισχύς (ενδεικτική)"	$P_{min}$	0.60	kW	"χειροκίνητος ρυθμιστής θερμικού φορτίου με ανάδραση θερμοκρασίας δωματίου και/ή θερμοκρασίας εξωτερικού χώρου"	[να/όχι]
"Μέγιστη συνεχής θερμική ισχύς"	$P_{max,C}$	1.20	kW	ηλεκτρονικός ρυθμιστής θερμικού φορτίου με ανάδραση θερμοκρασίας δωματίου ή/και θερμοκρασίας εξωτερικού χώρου	[να/όχι]
"Βοηθητική κατανάλωση ηλεκτρικής ενέργειας"				παραγωγή θερμότητας υποβοηθούμενη από ανεμιστήρα	[να/όχι]
"στην ονομαστική θερμική ισχύ"	$e_{lmax}$	N/A	kW	<b>Είδος θερμικής ισχύος/ρυθμιστή θερμοκρασίας δωματίου (να επιλεγεί μια δυνατότητα)</b>	
"στην ελάχιστη θερμική ισχύ"	$e_{lmin}$	N/A	kW	μονοβάθμια θερμική ισχύς και χωρίς ρυθμιστή θερμοκρασίας δωματίου	[όχι]
σε κατάσταση αναμονής	$e_{lSB}$	N/A	kW	"δύο ή περισσότερες χειροκίνητες βαθμίδες χωρίς ρυθμιστή θερμοκρασίας δωματίου"	[να]
				"δύο ή περισσότερες χειροκίνητες βαθμίδες χωρίς ρυθμιστή θερμοκρασίας δωματίου"	[όχι]
				με ηλεκτρονικό ρυθμιστή θερμοκρασίας δωματίου	[όχι]
				"με ηλεκτρονικό ρυθμιστή θερμοκρασίας δωματίου και χρονοδιακόπτη ημέρας"	[όχι]
				"με ηλεκτρονικό ρυθμιστή θερμοκρασίας δωματίου και χρονοδιακόπτη εβδομάδας"	[όχι]
				<b>Άλλες δυνατότητες ρύθμισης (επιτρέπονται πολλές επιλογές)</b>	
				ρυθμιστής θερμοκρασίας δωματίου με ανιχνευτή παρουσίας	[όχι]
				"ρυθμιστής θερμοκρασίας δωματίου με ανιχνευτή ανοιχτού παραθύρου"	[όχι]
				με δυνατότητα ρύθμισης εξ αποστάσεως	[όχι]
				με ρυθμιστή προσαρμοζόμενης εκκίνησης	[όχι]
				με περιορισμό διάρκειας λειτουργίας	[όχι]
				με αισθητήρα θερμομέτρου μελανής σφαίρας	[όχι]

TESY OOD  
48 Madara Blvd  
Shumen, 9700  
Bulgaria,



*Leer las instrucciones de este manual antes de utilizar el dispositivo y guardar el manual para usarlo en el futuro. En caso de entregar este dispositivo a otro propietario, el manual debe entregarse junto con el dispositivo!*

Le damos las gracias por elegir el calentador QH04 120. Este es un producto que proporciona calefacción a través de tres niveles de potencia: 600W o 1200W dependiendo de las necesidades para lograr un calor

confortable en la habitación calentada. Al utilizar y mantener el dispositivo correctamente, como está descrito en este manual, el dispositivo le proporcionará muchos años de función útil.

#### **PRECAUCIONES IMPORTANTES:**

- Antes de conectar el calentador de cuarzo, compruebe si la tensión admisible en la placa de identificación corresponde a la tensión de la red eléctrica en su hogar (oficina). El dispositivo está diseñado sólo para la tensión indicada en su placa de identificación.



*Niños de menos de 3 años de edad no deben estar cerca del aparato sin supervisión permanente.*

*Niños de entre 3 y 8 años de edad pueden utilizar solamente el interruptor de encendido/apagado, a condición de que el aparato esté instalado correctamente y esté listo para un funcionamiento normal, si tengan instrucciones para un uso seguro del aparato y entiendan el riesgo.*

*Niños de entre 3 y 8 años de edad no deben conectar el aparato a la red eléctrica, no deben ajustarlo, limpiarlo o ejercer un mantenimiento.*

*Niños mayores de 8 años y personas con minusvalías físicas o mentales, tal como personas sin conocimientos y experiencia necesarios no deben usar el aparato sin supervisión o sin instrucciones de un uso seguro del aparato y si no entiendan el riesgo. Los niños no deben jugar con el aparato. Los niños no deben limpiar el aparato sin supervisión.*



*Algunas partes del aparato se pueden calentar durante su uso y causar quemaduras a los usuarios. Se necesita supervisión permanente si en la habitación donde está el aparato, hay niños o personas con minusvalías físicas o mentales.*

- Este dispositivo debe ser utilizado sólo para el fin para que fue diseñado, es decir, para calentar locales domésticos. Cualquier otro uso puede ser considerado impropio y por lo tanto peligroso. El fabricante no se hace responsable de los daños resultantes del uso incorrecto y poco razonable. ¡El incumplimiento de las instrucciones de seguridad invalidará la garantía!
- No salga de casa mientras que el dispositivo está encendido: asegúrese de que el dispositivo está apagado. Desenchufe siempre el dispositivo de la toma de corriente cuando no se utilizará durante cierto tiempo.
- El calentador está caliente durante el uso, por lo que no toque las superficies calientes y asegure una distancia mínima de 1 m entre él y los materiales inflamables. ¡Coloque el calentador de modo que se evite cualquier contacto!
- ¡No use el dispositivo en áreas donde se utilizan o almacenan sustancias inflamables! ¡No utilice el dispositivo en áreas con atmósferas inflamables (por ejemplo, cerca de gases o aerosoles inflamables) - hay un alto riesgo de explosión y fuego!
- ¡No inserte ni permita que objetos extraños caigan a través de los orificios de la rejilla de protección, ya que esto podría provocar descargas eléctricas o crear un peligro de incendio!

- ¡El dispositivo no es adecuado para la cría de animales y está diseñado sólo para uso en el hogar!
- ¡Nunca toque el dispositivo con las manos mojadas o húmedas - hay peligro para la vida!
- ¡La toma de corriente debe ser accesible en cualquier momento para permitir que el enchufe se tire tan pronto como sea posible, si es necesario! ¡No instale el dispositivo bajo enchufes eléctricos!
- Nunca tire del cable de alimentación o el propio dispositivo al desconectarlo de la red.
- No cubra el dispositivo. Si está cubierto hay un riesgo de sobrecalentamiento.
- No deje el calentador desatendido cuando está en funcionamiento.
- Si el cable de alimentación está dañado, debe ser reemplazado por el fabricante, un representante de servicio u otra persona calificada para evitar peligro.
- No utilice este calentador al aire libre.
- ¡No utilice este calentador cerca de duchas en baños o piscinas!
- ¡El dispositivo tiene una protección declarada IP24 (protección contra salpicaduras de agua) y se puede instalar en habitaciones que suponen la presencia de humedad y salpicaduras de agua en el cumplimiento de los requisitos para la instalación (se describe a continuación) en el espacio (VOLUME 2) del esquema adjunto, a fin de evitar la posibilidad de alcanzar los controles (el cable del interruptor o el propio calentador) del dispositivo por una persona que está en la ducha o en la bañera!

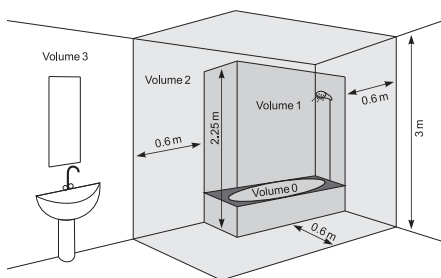

¡La distancia mínima del dispositivo a una fuente de agua debe ser no menos de 1 metro y el dispositivo debe ser montado horizontalmente en la pared!

**Nota:** si no puede cumplir con las condiciones anteriores se recomienda que la instalación se realice en el espacio 3 (VOLUME 3).



Asegúrese de que sobre el dispositivo y dentro del dispositivo no gotee agua u otros líquidos - hay un peligro real para la vida por una descarga eléctrica en el incumplimiento de esta condición!



Se requiere observar las distancias marcadas para montaje del dispositivo en habitaciones donde hay una posibilidad de salpicaduras de agua - el incumplimiento de estas recomendaciones conduce a un peligro real para la vida por descarga eléctrica!

- La instalación eléctrica a la que se conecta el dispositivo debe estar equipada con un fusible automático (protección contra sobretensiones de energía), en el que la distancia entre los contactos cuando está apagado debe ser de al menos 3 mm.
- Si el dispositivo no está en orden o funciona mal, apáguelo y no lo repare. Para cualquier reparación pedir asistencia del centro de servicio para servicio post-venta. Sólo allí le van a reemplazar la pieza defectuosa con una pieza de recambio original. El incumplimiento de esta condición pondrá en peligro la seguridad del dispositivo.
- Si Usted decide dejar de usar un dispositivo de este tipo, se recomienda hacerlo inservible cortando el cable, después de haberlo desconectado de la red. Es necesario asegurar el dispositivo, especialmente para los niños, que podrían utilizar el dispositivo desgastado para jugar.
- ¡Con el fin de evitar el sobrecalentamiento peligroso del cable de alimentación se recomienda que éste sea completamente desplegado!
- **Atención:** No utilice este dispositivo con un programador, temporizador o cualquier otro dispositivo que lo enciende automáticamente, ya que si el dispositivo está cubierto o incorrectamente colocado, existe un riesgo de incendio.
- ¡Utilice sólo cables de extensión aprobados, que sean apropiados para el producto, es decir, que tengan una marca de conformidad!
- ¡El cable de alimentación no debe entrar en contacto con las partes calientes del dispositivo!
- ¡Nunca mueva el dispositivo tirándolo del cable y no utilice el cable para transportar objetos!

- ¡No aplaste el cable y no tire de él sobre bordes afilados, ni lo coloque sobre placas calientes o llamas!
- Si el dispositivo no se utiliza durante mucho tiempo, empaquetelo junto con este manual en la caja original y guárdelo en un lugar fresco y seco.
- ¡El dispositivo no puede ser montado en el techo!
- **ATENCIÓN:** Este calentador no está equipado con un dispositivo de control de la temperatura en la habitación. No utilice este calentador en habitaciones pequeñas donde hay personas incapaces de salir de la habitación solas, a no ser que está proporcionado un monitoreo continuo.
- El dispositivo debe montarse en la pared en posición horizontal y estable al menos 1.8 metros sobre el suelo. La distancia al techo que sea al menos 0.75 metros.



**¡No monte el dispositivo en posición vertical u oblicuamente!**

## EMBALAJE

- ¡Después de desembalar el dispositivo, compruebe si no ha sido dañado al transportarlo y si está completamente equipado! ¡En caso de un daño o una entrega incompleta, contacte a su distribuidor autorizado!
- ¡No deseche la caja original! Ella podría ser utilizada para el almacenamiento y el transporte para evitar daños durante la transportación!
- ¡La eliminación de los materiales de embalaje debe hacerse correctamente! ¡Los niños deben mantenerse a no jugar con las bolsas de plástico!

## INSTALACIÓN



**Importante:** ¡Antes de empezar a montar el dispositivo - compruebe su kit!

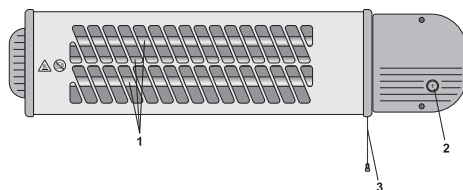

1. Elementos calentadores de cuarzo
2. Display para ajustar los niveles de calefacción
3. Interruptor

## Montaje en la pared

- **Importante:** Asegúrese de que no hay cableado eléctrico o plomería alrededor de los agujeros de perforación. ¡Asegúrese otra vez de que el dispositivo está montado en la pared de forma rígida, estable y en posición horizontal!
- Para montar el dispositivo en la pared utilice el adjunto en el kit soporte de pared.
- Perforar tres orificios (1) de modo que las patas (2) del soporte de pared sean verticales.
- Deslice la carcasa de plástico del calentador en el soporte de pared por arriba hasta que encaje. De este modo las patas (2) del soporte de pared encajan los orificios (3) en la carcasa de plástico.

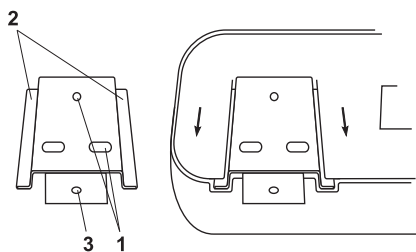

## ENCENDER EL DISPOSITIVO

- Asegúrese de leer las instrucciones de seguridad (sección Precauciones importantes)
- El calentador de cuarzo se utiliza para calentar los objetos y las personas a las que se dirige, no calienta directamente el aire ambiente
- La cantidad de calor radiante se ajusta con un interruptor
- El display muestra la potencia de calefacción seleccionada

### Ajustar los niveles de potencia

Los niveles de potencia se establecen tirando del cable del interruptor (3) una o varias veces. El nivel de calefacción seleccionado se muestra en el display (2)

- Dispositivo apagado = el display muestra "0", los elementos calentadores no están activados
- Potencia mínima = el display muestra "1", 1 elemento calentador está activado
- Potencia máxima = el display muestra "2", 2 elementos calentadores están activados

## LIMPIEZA & ALMACENAMIENTO

Se recomienda limpiar el dispositivo al menos una vez al mes y antes de un almacenamiento a largo plazo.

- ¡Es obligatorio primero desconectar el dispositivo del interruptor y desenchufarlo del tomacorriente en la pared.

¡No utilice limpiadores abrasivos!



*No use agua, cera, pulimentos u otras soluciones químicas.*

- Limpiar la carcasa con un paño seco, un aspirador o un cepillo con fibras suaves largas.
- Nunca sumerja el dispositivo en agua- existe peligro para la vida!
- Si el dispositivo no se utiliza durante mucho tiempo, empaquetelo junto con este manual en la caja original y guárdelo en un lugar fresco y seco.
- ¡Nunca guarde un dispositivo caliente en su embalaje!



**¡Atención: para evitar el sobrecalentamiento, no cubra el dispositivo!**



**¡Atención: superficie caliente!**



### Instrucciones para la protección del medio ambiente

Los dispositivos viejos contienen materiales valiosos y por lo tanto no se deben tirar con la basura doméstica! Le pedimos que Usted ayude con su contribución activa a la protección del medio ambiente y que entregue el dispositivo en los puntos de compra organizados (si hay unos).

## CUADRO 2 REQUISITOS DE INFORMACIÓN QUE DEBEN CUMPLIR LOS APARATOS DE CALEFACCIÓN LOCAL ELÉCTRICOS

Identificador(es) del modelo: 1.QH04 120 1200W/230V~ 50Hz

Partida	Símbolo	Valor1.	Unidad	Partida	Unidad
Potencia calorífica				Tipo de aportación de calor, únicamente para los aparatos de calefacción local eléctricos de acumulación (seleccione uno)	
Potencia calorífica nominal	$P_{nom}$	1.20	kW	control manual de la carga de calor, con termostato integrado	[sí/no]
Potencia calorífica mínima (indicativa)	$P_{min}$	0.60	kW	control manual de la carga de calor con respuesta a la temperatura interior o exterior	[sí/no]
Potencia calorífica máxima continuada	$P_{max,C}$	1.20	kW	control electrónico de la carga de calor con respuesta a la temperatura interior o exterior	[sí/no]
Consumo auxiliar de electricidad				potencia calorífica asistida por ventiladores	[sí/no]
A potencia calorífica nominal	$e_{l,max}$	N/A	kW	<b>Tipo de control de potencia calorífica/de temperatura interior (seleccione uno)</b>	
A potencia calorífica mínima	$e_{l,min}$	N/A	kW	potencia calorífica de un solo nivel, sin control de temperatura interior	[no]
En modo de espera	$e_{l,SB}$	N/A	kW	Dos o más niveles manuales, sin control de temperatura interior	[sí]
				con control de temperatura interior mediante termostato mecánico	[no]
				con control electrónico de temperatura interior	[no]
				control electrónico de temperatura interior y temporizador diario	[no]
				control electrónico de temperatura interior y temporizador semanal	[no]
				<b>Otras opciones de control (pueden seleccionarse varias)</b>	
				control de temperatura interior con detección de presencia	[no]
				control de temperatura interior con detección de ventanas abiertas	[no]
				con opción de control a distancia	[no]
				con control de puesta en marcha adaptable	[no]
				con limitación de tiempo de funcionamiento	[no]
				con sensor de lámpara negra	[no]

TESY OOD  
48 Madara Blvd  
Shumen, 9700  
Bulgaria,



*Antes de começar a utilizar este aparelho, leia com atenção o manual do utilizador e as instruções e guarde-o para futura consulta. No caso de alteração do proprietário, o manual do utilizador deve ser entregue junto do aparelho!*

Obrigado por ter escolhido este aparelho de aquecimento QH04 120. Este produto proporciona um aquecimento a três níveis: 600W ou 1200W dependendo das necessidades para obter um calor

confortável na divisão aquecida de acordo com as necessidades presentes. Para assegurar uma vida útil mais longa é preciso cumprir as instruções de utilização e manutenção do aparelho.

#### **MEDIDAS IMPORTANTES DE PREVENÇÃO:**

- Antes de ligar o aquecedor de quartzo, verifique se a voltagem indicada na placa geral corresponde à voltagem na sua casa(escritório). O aparelho destina-se para a voltagem indicada na respetiva placa geral.



*As crianças com menos de 3 anos não devem aproximar-se do aparelho exceto se estiverem sob vigilância constante.*

*Crianças entre os 3 e 8 anos de idade só podem utilizar o botão ligar/desligar do aparelho, caso este último esteja montado e pronto para funcionar normalmente e as crianças sejam vigiadas ou instruídas para o uso em segurança do aparelho e compreendam os riscos potenciais.*

*Não é permitido ligar à corrente, configurar, limpar ou efetuar qualquer manutenção por crianças de 3 a 8 anos.*

*Este aparelho pode ser utilizado por crianças maiores de 8 anos de idade ou por pessoas com capacidades físicas, sensoriais ou mentais reduzidas ou com experiência e conhecimentos considerados insuficientes, quando estão supervisionadas ou tenham recebido instrução sobre a utilização em segurança do aparelho e compreendem os riscos. As crianças não devem brincar com o aparelho. As crianças quando não estejam sob vigilância não devem limpar ou efetuar qualquer manutenção do aparelho.*



*Algumas partes deste produto podem ficar muito quentes e causar queimaduras. Na presença de crianças ou pessoas vulneráveis deve ser prestada especial atenção com o aparelho.*

- Este aparelho destina-se apenas ao fim para o qual foi concebido, i.e. aquecer compartimentos de habitação. É considerada indevida e, por conseguinte perigosa, qualquer utilização para fins para os quais o aparelho não foi concebido. O fabricante não assume qualquer responsabilidade por danos devidos a uso incorreto ou insensato. O incumprimento das informações de segurança invalida a garantia do aparelho!
- Não saia da casa deixando o aparelho ligado: certifique-se de que o aparelho está desligado. Quando o aparelho ficar por muito tempo não ligado, é melhor que tire a ficha do aparelho.
- Enquanto estiver em funcionamento o aquecedor está quente, por isso não deve tocar nas superfícies quentes e deve assegurar uma distância mínima de 1 m entre o aparelho e matérias facilmente inflamáveis. Coloque o aquecedor de forma a evitar um toque acidental!
- Não utilize o aparelho em zonas onde se utilizam ou estão armazenadas substâncias inflamáveis. Não utilize o aparelho em zonas com atmosferas inflamáveis (por exemplo: em proximidade de gases inflamáveis ou aerossóis)- existe um perigo muito grande de explosão ou incêndio



- Tenha cuidado em não deixar que objetos pequenos entrem pelos orifícios da grelha protetora, porque isto pode causar choque elétrico ou incêndio.
- O aparelho destina-se apenas a uso doméstico e não é adequado para locais onde se criam animais!
- Nunca toque no aparelho com as mãos molhadas ou húmidas – existe perigo de morte!
- O acesso à tomada deve ser fácil para permitir desligar a ficha a qualquer momento, quando necessário, e o mais rápido possível! O aparelho não deve ser montado debaixo de tomadas!
- Nunca puxe o cabo de alimentação ou o próprio aparelho para o desligar da rede elétrica.
- Não cubra o aparelho para evitar o sobreaquecimento.
- Nunca deixe o aquecedor sem vigilância enquanto este estiver a trabalhar.
- Se o cabo de alimentação deste aparelho estiver danificado, a fim de evitar perigos, o cabo deve ser substituído pelo fabricante, por representante da assistência técnica ou por outra pessoa devidamente qualificada.
- Não utilize o aquecedor ao ar livre.
- Não utilize este aquecedor em proximidade imediata à casa de banho, duches ou piscinas!
- O aparelho tem uma proteção declarada IP24 (proteção contra salpicos de água) e pode ser instalado em compartimentos que são suscetíveis de humidade ou salpicos de água durante a instalação do aparelho cumprindo os requisitos (abaixo descritos) no espaço (VOLUME 2) do esquema em anexo

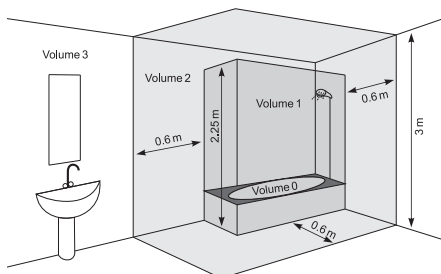

com vista a evitar a possibilidade de se chegar aos dispositivos de comando (cordão da chave ou do próprio aquecedor) do aparelho por uma pessoa enquanto esta estiver dentro a banheiro ou a tomar banho! A distância mínima entre o aparelho e uma fonte de água deve ser pelo menos 1 metro e o aparelho deve ser obrigatoriamente instalado à parede em posição horizontal!

**Observação:** se não for possível cumprir as condições acima recomendamos que aproveite o espaço 3 (VOLUME 3) para a instalação do aquecedor.



*Certifique-se de que sobre o aparelho não pinda água ou outros líquidos – existe um perigo real para a vida devido a probabilidade de ocorrer um choque elétrico ignorando esta condição!*



*É obrigatório cumprir as distâncias marcadas para a instalação do aparelho em compartimento onde é provável que haja salpicos – não cumprindo estas recomendações existe perigo de morte devido a choque elétrico!*

- A instalação elétrica para a qual fica conectado o aparelho deve ser equipada por um interruptor automático (proteção contra curto-circuito), devendo existir uma distância de pelo menos 3 mm entre as tomadas quando o aparelho está desligado.
- Se o aparelho não estiver a funcionar bem ou apresenta anomalia no funcionamento, desligue-o, mas não o repare. Caso precise de ser reparado, entre em contato com os serviços de assistência pós-venda. Só lá deve ser substituída uma peça que apresentou algum defeito com a respetiva peça original. O incumprimento desta condição compromete a segurança do aparelho.
- Se decidir deixar de usar este tipo de aquecedor, recomendamos que o torne inutilizável cortando o cabo, só depois de ter desligado o aparelho da rede. É necessário que o aparelho fique seguro (especialmente no que toca a garantir a segurança das crianças que possam brincar com o aparelho inutilizável.
- Para evitar qualquer sobreaquecimento do cabo de alimentação, recomendamos que desenrole completamente o cabo!
- **Atenção:** Não utilize este aparelho com dispositivo programador, contador ou qualquer outro dispositivo que o liga automaticamente, porque se o aparelho estiver coberto ou colocado de forma não correta, existe um perigo de incêndio.
- Utilize somente extensões aprovadas e apropriadas para o aquecedor, i.e. munidas da marca de conformidade de conformidade!
- O cabo de alimentação não deve entrar em contato com as partes quentes do aparelho!
- Nunca desloque o aparelho, puxando-o pelo cabo bem como não utilize o cabo para movimentar objetos!

- Não dobre o cabo, não o puxe por bordas agudas e não o coloque sobre placas quentes ou fogo aberto!
- Guarde o aparelho na sua embalagem original, caso pense não utilizar o aquecedor por um longo período de tempo, armazenando-o em local seco e bem ventilado.
- Não é permitido instalar o aquecedor no teto!
- AVISO: Este aquecedor não está equipado com dispositivo de gestão da temperatura no compartimento. Não utilize este aquecedor em divisões pequenos quando nestes se encontram pessoas incapazes de abandonar a divisão por conta própria, caso contrário é preciso assegurar uma vigilância contínua.
- O aparelho deve ser instalado à parede em posição horizontal estável e a uma distância de pelo menos 1.8 metros acima do chão. A distância do teto deve ser pelo menos 0.75m



**É proibido instalar o aquecedor em posição vertical ou inclinada!**

## EMBALAGEM

- Depois de desembalar o aparelho verifique se há danos causados durante o transporte e a integridade da embalagem! Caso constate uma avaria ou entrega incompleta, entre em contato com o respetivo vendedor autorizado!
- Não deite ao lixo a caixa original! Pode utilizar a embalagem original para armazenamento e transporte a fim de evitar danos durante o transporte!
- Deite ao lixo o material de embalagem em conformidade com as normas ecológicas! As crianças devem ser vigiadas a não brincarem com os sacos de polietileno!

## COMO INSTALAR



**Importante:** Antes de começar a montar o aparelho – certifique-se de que todos os componentes estão presentes!

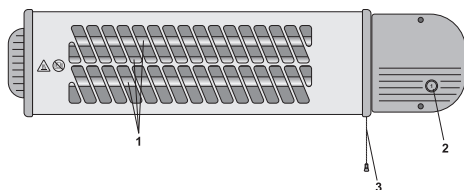

1. Elementos aquecedores de quartzo
2. Painel para configurar os níveis de aquecimento
3. Interruptor

### Instalação à parede

- **Importante:** Certifique-se de que não existem elementos da instalação elétrica ou tubagens de água à volta dos orifícios de instalação. Certifique-se novamente de que o aparelho está instalado à parede em posição horizontal e de forma estável e fiável!
- Para instalar o aparelho à parede utilize o suporte de parede fornecido no conjunto
- Fure três orifícios (1) de forma que os pezinhos (2) do suporte de parede estejam em posição vertical
- Deslize o corpo de plástico do aquecedor para o suporte até se fixar nele. Desta forma os pezinhos (2) do suporte de parede ficam encaixados nos orifícios (3) do corpo de plástico.

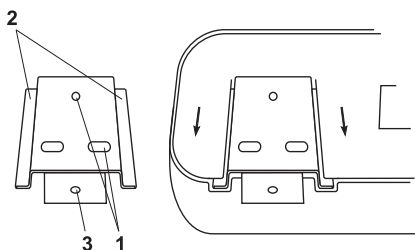

## LIGAR O APARELHO

- É obrigatório ler as instruções de segurança (a seção «medidas importantes de prevenção»)
- O aquecedor de quartzo serve para aquecer objetos e pessoas para os quais está virado, não aquecendo diretamente o ar no compartimento
- A quantidade do calor emitido é configurada através de um interruptor
- O ecrã mostra a potência escolhida de aquecimento

## Configurar os níveis de potência

Pode configurar os níveis de potência puxando a corda do interruptor(3) uma vez ou várias vezes. O nível escolhido aparece no ecrã(2)

- Aquecedor desligado = no ecrã aparece "0", nenhum elemento de aquecimento ligado
- Potência mínima = no ecrã aparece "1", 1 elemento de aquecimento ligado
- Potência máxima = no ecrã aparece "2", 2 elementos de aquecimento ligados

## LIMPEZA & ARMAZENAMENTO

Recomendamos que limpe o aparelho uma vez por mês, bem como após um longo período de armazenamento.

- É obrigatório primeiro desligar o aparelho da chave e depois tirar a ficha da tomada.

Não utilize detergentes abrasivos!



*Não utilize água, cera, produtos de polimento ou outras soluções químicas.*

- Para limpar o corpo do aquecedor utilize um pano seco, um aspirador ou uma escova de fibras macias
- Nunca coloque o aparelho dentro de água – existe perigo de morte!
- Se não utilizar o aparelho durante muito tempo, coloque-o junto com este manual do utilizador na sua embalagem original e guarde-o em local seco e bem ventilado.
- Nunca coloque o aparelho ainda quente na embalagem!



**Atenção: não cubra o aparelho para evitar o sobreaquecimento!**



**Atenção: superfície quente!**



### Indicações para a proteção do meio ambiente

Os velhos eletrodomésticos contêm materiais valiosos e por isso não devem ser despejados junto ao lixo urbano! Solicitamos a sua colaboração para contribuir na preservação dos recursos e do meio ambiente entregando o aparelho nos postos de entrega e recolha organizados (se houver).

**QUADRO 2 REQUISITOS DE INFORMAÇÃO PARA AQUECEDORES DE AMBIENTE LOCAL ELÉTRICOS**

Identificador(es) de modelo: 1.QH04 120 1200W/230V~ 50Hz

Elemento	Símbolo	Valor1.	Unidade	Elemento	Unidade
Potência calorífica				Tipo de potência calorífica, apenas para os aquecedores de ambiente local elétricos de acumulação (selecionar uma opção)	
Potência calorífica nominal	$P_{nom}$	1.20	kW	Comando manual da carga térmica, com termostato integrado	[sim/não]
Potência calorífica mínima (indicativa)	$P_{min}$	0.60	kW	Comando manual da carga térmica, com retroação da temperatura interior e/ou exterior	[sim/não]
Potência calorífica contínua máxima	$P_{max,C}$	1.20	kW	Comando eletrónico da carga térmica, com retroação da temperatura interior e/ou exterior	[sim/não]
Consumo de eletricidade auxiliar				Potência calorífica com ventilador	[sim/não]
À potência calorífica nominal	$e_{lmax}$	N/A	kW	<b>Tipo de potência calorífica/comando da temperatura interior (selecionar uma opção)</b>	
À potência calorífica mínima	$e_{lmin}$	N/A	kW	Potência calorífica numa fase única, sem comando da temperatura interior	[não]
Em estado de vigília	$e_{lSB}$	N/A	kW	Em duas ou mais fases manuais, sem comando da temperatura interior	[sim]
				Com comando da temperatura interior por termostato mecânico	[não]
				Com comando eletrónico da temperatura interior	[não]
				Com comando eletrónico da temperatura interior e temporizador diário	[não]
				Com comando eletrónico da temperatura interior e temporizador semanal	[não]
				<b>Outras opções de comando (seleção múltipla possível)</b>	
				Comando da temperatura interior, com deteção de presença	[não]
				Comando da temperatura interior, com deteção de janelas abertas	[não]
				Com opção de comando à distância	[não]
				Com comando de arranque adaptativo	[não]
				Com limitação do tempo de funcionamento	[não]
				Com sensor de corpo negro	[não]

TESY OOD  
 48 Madara Blvd  
 Shumen, 9700  
 Bulgaria,



*Прочитайте внимательно настоящие инструкции прежде чем использовать этот отопительный прибор и сохраняйте эти указания для будущего пользования. При изменении владельца, эту инструкцию надо передать вместе с прибором!*

Благодарим Вас, что выбрали отопительный прибор QH04 120. Это устройство, которое предлагает отопление тремя степенями: 600W или 1200W в зависимости от нужд для достижения

комфортального тепла в отапливаемом помещении. При правильной эксплуатации и уходе, как описано в этой инструкции, прибор обеспечит Вам много лет полезного функционирования.

#### **ВАЖНЫЕ ПРЕДОХРАНИТЕЛЬНЫЕ МЕРЫ:**

- Прежде чем подключить кварцевый излучатель, проверьте указанное на табличке напряжение соответствует или нет на напряжение электрической сети в доме (офисе). Прибор предназначен только для напряжения указанного на заводской табличке.



*Детей меньше 3-х лет надо держать на расстоянии, если они не находятся под непрерывным наблюдением.*

*Дети с 3-х до 8-ми лет могут пользоваться только кнопку вкл./выкл. прибора, при условии, что прибор установлен и готов к нормальной работе и их наблюдали и инструктировали относительно его использования безопасным способом и они понимают, что это может быть опасным.*

*Детям с 3-х до 8-ми лет нельзя подключать прибор в розетку, настраивать, чистить или выполнять потребительскую поддержку.*

*Этот прибор можно пользоваться детьми старше 8 лет и лицами ограниченными физическими, сенсорными и умственными способностями, или у которых нет достаточного опыта и познания, если их не наблюдают или не инструктировали относительно безопасного использования прибора и они понимают опасность. Детям нельзя играть с прибором. Очистка и абонентское обслуживание нельзя быть сделано детьми без наблюдения.*



*Некоторые части этого прибора могут стать очень горячими и могут привести к ожогам. Там, где присутствуют дети и уязвимые люди, должно быть удалено особое внимание.*

- Этот прибор должен использоваться только по своему назначению, т.е. отапливать бытовые помещения. Любое другое употребление надо считать неправильным и следовательно опасным. Производитель не несет ответственность за ущербы, причиненные в результате неправильного и необоснованного использования. Несоблюдение информации безопасности приведет к потере гарантии прибора!
- Не уходите из дома, пока прибор включен: убедитесь, что прибор находится в выключенном положении. Всегда вынимайте вилку из розетки, когда не собираетесь использовать прибор в течение некоторого времени.
- Отопительный прибор теплый во время употребления, поэтому не прикасайтесь к горячим поверхностям и обеспечьте минимальное расстояние 1 м между ним и горючими материалами. Поставьте отопительный прибор так, чтобы избежать возможных контактов!
- Не используйте прибор в зонах, где се используются или сохраняются легковоспламеняющиеся вещества. Не используйте прибор в зонах легковоспламеняющихся атмосфер (например: вблизи воспламеняющихся газов и

аэрозолей) – существует очень большая опасность опасность взрыва и пожара!

- Не вставляйте и не допускайте посторонних предметов в отверстия защитной решетки, так как это может привести к поражению электрическим током или создать опасность пожара.
- Прибор не подходит для разведения животных, и тот же предназначен только для домашнего использования!
- Никогда не трогайте прибор мокрыми руками – существует опасность для жизни!
- Контакт должен быть доступен в любое время, так что вилку возможно было бы освободить, если это необходимо, как можно быстрее! Прибор нельзя монтировать под розеткой!
- Никогда не тяните шнур питания или сам прибор при выключении из сети.
- Не накрывайте прибор. Если он накрыт существует опасность от перегрева.
- Не оставляйте прибор без наблюдения во время его работы.
- Если шнур питания поврежден, он должен быть заменен производителем, сервисным агентом или другим квалифицированным специалистом для избежания опасности.
- Не используйте этот отоплительный прибор на открытом воздухе.
- Не используйте этот отоплительный прибор в непосредственной близости до душа в ванных или плавных бассейнах!
- Прибор декларировал защиту IP24 (защита от брызг воды) и его можно монтировать в помещениях, предполагающих наличие влажности и водяных брызг при выполнении требований для установки (нижеописанных) в пространстве (VOLUME 2) в приложенной схеме

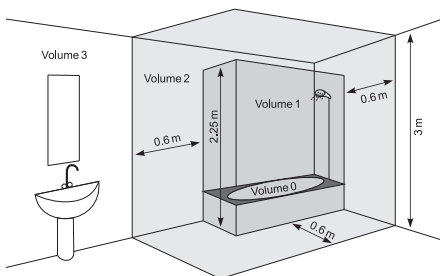

так, что избежать возможность человек, который находится под душем или в ванной, достигнуть до устройств управления (веревка ключа или само отоплительное тело)! Минимальное расстояние от прибора до водяного источника должно быть не меньше 1 метра и прибор обязательно должно монтировать горизонтально на стене!

**Примечание:** если невозможно выполнить вышеуказанные условия рекомендуется осуществить установку в пространстве 3 (VOLUME 3).

**!** Убедитесь, что на приборе и в самом приборе не капала вода или другие жидкости – существует реальная опасность для жизни от возможного поражения электрическим током при несоблюдение этого условия!

**!** Обязательно надо соблюдать отмеченные расстояния для установки прибора в помещениях в которых возможны брызги – несоблюдение этих рекомендаций можно привести к реальной опасности для жизни от поражения электрическим током!

- Электроинсталляция к которой подключается прибор должна быть оборудована автоматическим предохранителем (защита от утечки), при котором расстояние между контактами когда прибор выключен должно быть не меньше 3 мм.
- Если прибор поврежден или функционирует неправильно, остановите его и не ремонтируйте его. Для любого ремонта обратитесь за содействием к Сервисному Центру послепродажного обслуживания. Только там можно заменить дефектные части с оригинальными запасными. Несоблюдение этого условия может компрометировать безопасность прибора.
- Если решите переустановить использование прибора этого типа, рекомендуется сделать его неиспользуемым, прерывая шнур, после того, как выключили его из сети. Рекомендуется еще обезопасить, все, связанное с прибором, особенно для детей, которые могли быть использовать амортизированное устройство (прибор) для игры.
- Чтобы избежать опасного перегрева шнура питания, рекомендуется в полной мере развить его!
- Внимание: Не используйте этот прибор с программатором, счетчиком или другим устройством, которое автоматически включает его, так как если устройство накрыто или неправильно поставлено, существует опасность от пожара.
- Используйте только утвержденные удлинители, которые подходят для прибора, т.е. имею знак соответствия!
- Шнур питания нельзя прикасаться к горячим частям прибора!
- Никогда не перемещайте прибор, дергая его за шнур и не используйте шнур для переноски предметов!

- Не перегибайте кабель и не тяните его через острые края, не надо ставить его на горячей плите или на открытом огне!
- Если долгое время не используете прибор, упакуйте его вместе с настоящей инструкцией в оригинальной коробке и храните его в сухом и проветриваемом месте.
- Прибор нельзя монтировать на потолке!
- **Предупреждение:** Этот отопительный прибор не оборудован устройством для контроля температуры в помещении. Не используйте этот отопительный прибор в маленьких помещениях, когда в них есть лица, которые не в состоянии покинуть помещение сами, если не предусмотрено непрерывное наблюдение.
- Прибор должен быть монтирован на стене в стабильном горизонтальном положении и не меньше 1.8 метра над полом. Расстояние до потолка должно быть не меньше 0.75 м.



**Не устанавливайте прибор вертикально или наискось!**

## УПАКОВКА

- После распаковки прибора, проверьте не поврежден ли он при транспорте и полностью ли он окомплектован! В случае констатирования повреждения или неполной поставки, свяжитесь с Вашим уполномоченным продавцом!
- Не выбрасывайте оригинальную коробку! Ее можно использовать для сохранения и транспортирования, чтобы избежать транспортные увреждения!
- Утилизация упаковочного материала должна быть сделана правильно. Детям нельзя позволять играть с пластиковыми пакетами!

## УСТАНОВКА



**Важно:** прежде чем приступить к сборке прибора проверить его комплектовку

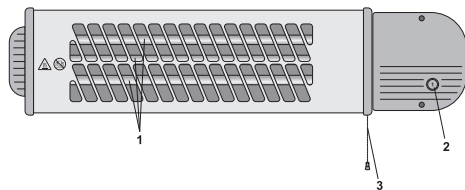

1. Кварцевые нагревательные элементы
2. Дисплей для установки степени нагрева
3. Переключатель

## Установка на стене

- **Важно:** Убедитесь, что нет электрической инсталляции или водопроводные трубы около отверстий, которые будете делать. Убедитесь снова, что прибор установлен неподвижно, надежно и горизонтально на стене!
- Для установки прибора на стене, используйте приложенный в комплекте настенный кронштейн
- Просверлите три отверстия (1) так, что ножки (2) настенного кронштейна были бы вертикальными
- Скользните пластмассовый корпус отопительного прибора сверху настенного кронштейна, пока фиксируется. Таким способом ножки (2) настенного кронштейна занимают свои места в отверстиях (3) в пластмассовом корпусе.

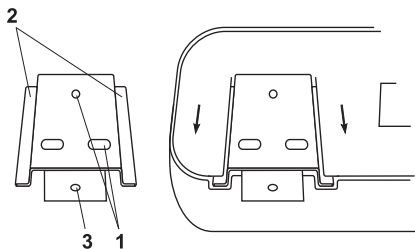

## ВКЛЮЧЕНИЕ ПРИБОРА

- Обязательно надо прочитать инструкции безопасности (часть важные предохранительные меры)
- Кварцевый отопительный излучатель служит для отопления вещей и людей к которым он направлен, не нагревает непосредственно воздух в комнате во время работы
- Количество излучаемого тепла настраивается при помощи переключателя
- Дисплей изображает выбранную мощность отопления

## Регулировка степеней мощности

Степени мощности задаются потянув за шнур переключателя (3) один раз или несколько раз. Выбранная степень отопления изображается на дисплее (2)

- Выключенный прибор = дисплей показывает "0", не активируются нагревательные элементы
- Минимальная мощность = дисплей показывает "1", 1 нагревательный элемент активированный
- Максимальная мощность = дисплей показывает "2", 2 нагревателя активированные

## ОЧИСТКА И ХРАНЕНИЕ

Рекомендуем очищать прибор хоть раз в месяц, а также и перед продолжительном хранением.

- Обязательно сначала выключите прибор выключателем и выньте вилку из розетки в стене.

*Не используйте абразивные чистящие средства!*



**Нельзя использовать воду, воск, полирующие средства или другие химические растворы.**

- Очищайте корпус сухой тряпкой, пылесосом или щеткой с длинными мягкими волокнами
- Никогда не погружайте прибор в воду – это опасно для жизни
- Если долгое время не будете использовать прибор, поставьте его вместе с этой инструкцией в оригинальной коробке и храните его на сухом и проветриваемом месте.
- Никогда не ставьте горячий прибор в упаковке!



**Внимание: чтобы избежать перегрева, не накрывайте прибор!**



**Внимание: Горячая поверхность!**



### Инструкции по защите окружающей среде.

Старые электроприборы содержат ценные материалы и поэтому нельзя выбрасывать их вместе с бытовыми отходами! Мы просим вас содействовать своим активным вкладом для сохранения окружающей среды и нужно передать его в организованных пунктах (если есть такие).





*Prašome įdėmiai perskaityti šią instrukciją prieš pradėdant naudoti šį įrenginį ir saugoti šiuos nurodymus ateičiai. Keičiantis savininkui, instrukciją reikia perduoti kartu su įrenginiu!*

Dėkojame, kad pasirinkote šildytuvą QH04 120. Tai gaminy, siūlantis apšildymą trimis režimais: 600W arba 1200W priklausomai nuo komfortiškos šilumos

apšildomoje patalpoje poreikio. Teisingai eksploatuojant ir prižiūrint įrenginį, kaip aprašyta šioje instrukcijoje, įrenginys tarnaus jums daugelį metų.

#### **SVARBIOS APSAUGOS PRIEMONĖS:**

- Prieš įjungdami kvarcinį šildytuvą, patikrinkite, ar nurodyta lentelėje įtampa atitinka elektros tinklo įtampą namuose (biure). Prietaisas skirtas naudoti tik esant įtampai, nurodytai lentelėje.



*Vaikai, jaunesni nei 3 metų, neturi būti prileidžiami prie įrenginio, išskyrus atvejus, kai jie nuolat prižiūrimi.*

*Vaikai nuo 3 iki 8 metų gali tik naudotis mygtuku įj. / išj. su sąlyga, kad įrenginys yra sumontuotas ir paruoštas normaliam darbui, o vaikai yra stebimi ir buvo instruktuoti, kaip juo saugiai naudotis, ir supranta, kad tai gali būti pavojinga.*

*Vaikai nuo 3 iki 8 metų neturėtų įjungti įrenginio į tinklą, nustatinėti jo, valyti ar kitaip prižiūrėti.*

*Šį įrenginį gali naudoti vaikai vyresni nei 8 metų ir asmenys su ribotomis fizinėmis, emocinėmis arba protinėmis galimybėmis, taip pat su patirties ir žinių trūkumu, išskyrus atvejus, kai jie yra stebimi, arba juos instruktavo asmuo, atsakantis už jų saugumą, kaip elgtis su įrenginiu. Būtina stebėti, kad maži vaikai nežaistų su įrenginiu! Vaikai negali valyti ir prižiūrėti įrenginio, jeigu jie nėra stebimi.*



*Kai kurios įrenginio dalys gali labai įkaisti ir sukelti nudegimų pavojų. Te, kur yra vaikų ir kitų pažeidžiamų asmenų, turi būti atkreipiamas ypatingas dėmesys.*

- Šis įrenginys turi būti naudojamas tik pagal paskirtį, t.y. buitinių patalpų apšildymui. Bet koks kitoks pritaikymas laikomas neteisingu ir pavojingu. Gamintojas negali atsakyti už gedimus, kuriuos sukėlė neteisingas ir neprotingas įrenginio naudojimas. Dėl saugumo informacijos nesilaikymo įrenginio garantija tampa negaliojanti!
- Neišeikite iš namų, kai įrenginys yra įjungtas: įsitikinkite, kad įrenginys išjungtas. Visada ištraukite įrenginio kištuką iš tinklo, kai tam tikrą laiką nenaudojate įrenginio.
- Šildytuvą yra šiltas naudojimo metu, todėl nelieskite karštų paviršių ir užtikrinkite mažiausiai 1 m atstumą tarp jo ir lengvai užsiliepsnojančių medžiagų. Pastatykite šildytuvą taip, kad išvengtumėte prisilietimo!
- Nenaudokite įrenginio zonose, kur naudojamos arba saugomos degios medžiagos. Nenaudokite įrenginio zonose, kuriose gali būti degių atmosferų (pavyzdžiui, arti dujų ar aerozolių) – yra labai didelis sprogdimo ir gaisro pavojus!
- Neleiskite, kad svetimkūniai patektų per apsaugines groteles, nes tai gali sukelti elektros smūgį, gaisrą ar ventiliatoriaus gedimą.
- Įrenginys netinka gyvūnų priežiūrai, jis skirtas tik naudojimui namuose!
- Niekada nelieskite įrenginio šlapiomis ar drėdnomis rankomis – yra pavojus gyvybei!
- Lizdas turi būti pasiekiamas bet kurioju metu, kad pririnkus kištukas galėtų būti ištrauktas kiek galima greičiau! Įrenginio nerekomenduojama montuoti po lizdu.

- Niekada netraukite maitinimo laido arba paties įrenginio išjungdami jį iš tinklo.
- Neuždenkite įrenginio. Uždengtas jis gali perkaisti.
- Nepalikite šildytuvo be priežiūros, kol jis veikia.
- Jeigu maitinimo laidas bus pažeistas, saugumo tikslais jį turi pakeisti gamintojo atstovas, aptarnaujanti įmonė arba kita profesionali organizacija.
- Nenaudokite šio šildymo prietaiso atviraime lauke.
- Nenaudokite šio šildymo prietaiso arti dušo, vonios ar baseino!
- Šildytuvą turi deklaruotą apsaugą IP24 (apsauga nuo vandens pusrslų) ir gali būti montuojamas patalpose, kur gali būti drėgmės ir vandens pusrslų, jeigu vykdomi montavimo reikalavimai (aprašyti žemiau) pagal (VOLUME 2) nurodytos schemos, kad būtų išvengta galimybės prisiliesti prie

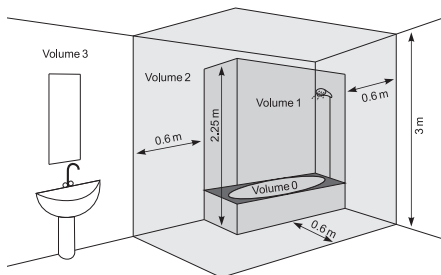

įrenginio dalių (jungiklio ar paties šildytuvo) žmogui, kuris yra po dušu arba vonioje! Minimalus atstumas nuo įrenginio iki vandens šaltinio turi būti ne mažesnis nei 1 metras, ir įrenginys būtinai turi būti sumontuotas ant sienos horizontaliai!

**Pastaba:** jeigu negali būti įvykdyti aukščiau nurodytos sąlygos, rekomenduojama sumontuoti įrenginį erdvėje 3(VOLUME 3).



Įsitikinkite, kad virš įrenginio ir į patį įrenginį nelaša vanduo ar kiti skysčiai – tai pavojinga gyvybei dėl galimo elektros smūgio nesilaikant šios sąlygos!



Būtinai reikia laikytis pažymėtų atstumų montuojant įrenginį patalpose, kuriose gali būti vandens pusrslų – šios sąlygos nesilaikymas gali būti pavojingas gyvybei dėl elektros smūgio!

- Elektros instaliacija, prie kurios prijungiamas įrenginys, turi būti su automatiniu saugikliu, atstumas tarp kontaktų, kai jis išjungtas, rėvi būti mažiausiai 3 mm.

- Jeigu įrenginys netvarkingas arba neteisingai funkcionuoja, sustabdykite jį ir neremontuokite. Dėl bet kokio remonto kreipkitės į aptarnavimą po pardavimo centrą. Tik ten pakeis sugedusią dalį tokia pačia originalia dalimi. Šios sąlygos nesilaikymas gali priversti prie to, kad įrenginys nebūs saugus.
- Jeigu nuspręsite nebenaudoti šio tipo įrenginio, rekomenduojama nuimti laidą, prieš tai išjungę jį iš tinklo. Būtina apsaugoti įrenginį (ypatingai nuo vaikų), kurie gali panaudoti įrenginį žaidimams.
- Siekiant išvengti maitinimo laido pavojingo pakeitimo, rekomenduojama jį pilnai išvynioti!
- **Dėmesio:** nenaudokite šio įrenginio su programavimo įrenginiu, skaitikliu ar kitu įrenginiu, kuris automatiškai jį įjungia, nes jeigu įrenginys yra uždengtas arba neteisingai pastatytas, yra gaisro pavojus.
- Naudokite tik aprobuotus ilgintuvus, tinkančius įrenginiui, kadangi jie turi atitiktis ženklą!
- Maitinimo laidas neturi liestis su įrenginio karštomis dalimis!
- Niekada neperstatykite įrenginio, tempdami už laido, taip pat neneudokite daiktams pernešti!
- Netempkite laido per aštrius kampus ir nedėkite jo ant karštų paviršių arba prie atviros ugnies!
- Jeigu įrenginys nenaudojamas ilgą laiką, supakuokite jį kartu su šia instrukcija į originalią pakuotę ir saugokite sausoje ir vėdinamoje vietoje.
- Įrenginio negalima montuoti ant lubų!
- Įspėjimas: Šis šildymo įrenginys neturi prietaiso temperatūros patalpoje reguliavimui. Nenaudokite šio šildymo įrenginio mažose patalpose, kai juose yra žmonių, negalinių savarankiškai palikti patalpos, išskyrus atvejus, kai užtikrintas nuolatinis stebėjimas.
- Įrenginį reikia montuoti ant sienos stabiliai horizontaliai, mažiausiai 1,8 m atstumu nuo grindų. Atstumas iki lubų turi būti mažiausiai 0,75 m.



**Nemontuokite įrenginio vertikaliai arba su pasvirimu!**

## PAKUOTĖ

- Išpakavę įrenginį, patikrinkite, ar jis gabenimo metu nebuvo pažeistas ir ar yra pilnai sukomplektuotas! Jeigu nustatėte pažeidimą arba nepilną komplektą, susisiekite su savo įgaliotu pardavėju!
- Neišmeskite originalios pakuotės! Ją galima naudoti saugojimui ir gabenimui, siekiant išvengti pažeidimų!
- Pakavimo medžiagą reikia tinkamai išmesti! Reikia saugoti, kad vaikai nežaistų su polietileno maišeliais!

## MONTAVIMAS

**Svarbu:** prieš pradėdami komplektuoti įrenginį, patikrinkite, ar jis pilnai sukomplektuotas!

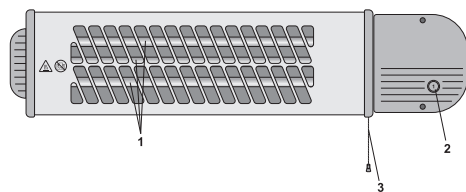

1. Kvarciniai šildymo elementai
2. Displėjus šildymo laipsniui nustatyti
3. Jungiklis

### Montavimas ant sienos

- **Svarbu:** įsitinkinkite, kad šalia gręžiamų angų nėra elektros instaliacijos, vandentiekio vamzdžių. Įsitinkinkite, kad įrenginys montuojamas tvirtai, patikimai ir horizontaliai ant sienos!
- Montuodami įrenginį ant sienos, naudokite esančią instrukcijoje sienos kabę
- Išgręžkite tris angas (1) kad sienos kabės kojelės (2) būtų išdėstytos vertikaliai
- Įdėkite šildymo prietaisą į sienos kabės plastasinį korpusą, kol užsifiksuos. Tokiu būdu sienos kabės kojelės (2) atsiduria plastasinio korpuso angose (3).

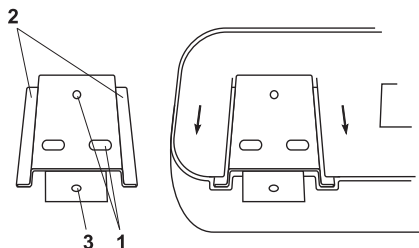

## ĮRENGINIO ĮJUNGIMAS

- Būtinai perskaitykite saugos instrukciją (dalį „Svarbios apsaugos priemonės“)
- Kvarcinis šildytuvas skirtas šildyti patalpas ir žmones, į kuriuos nukreiptas, tiesiogiai nešildo oro kambaryje darbo metu
- Spinduliuojamos šilumos kiekis nustatomas jungikliu
- Displėjus rodo pasirinktą šildymo galingumą

### Galingumo laipsnio nustatymas

Galingumo laipsniai nustatomi patraukiant jungiklio virvutę (3) vieną ar kelis kartus. Pasirinktas apšildymo laipsnis rodomas displėjuje (2)

- Išjungtas įrenginys = displėjus rodo „0“, šildymo elementai neaktyvuojami
- Minimalus galingumas = displėjus rodo „1“, 1 šildymo elementas aktyvuotas
- Maksimalus galingumas = displėjus rodo „2“, 2 šildymo elementai aktyvuoti

## VALYMAS & LAIKYMAS

Rekomenduojama įrenginį išvalyti bent kartą per mėnesį, taip pat prieš ilgalaikį saugojimą.

- Būtinai iš pradžių išjunkite įrenginį ir ištraukite kištuką iš lizdo.

*Nenaudokite abrazyvinių valymo priemonių!*



*Nenaudokite vandens, vaško, poliravimo priemonių arba kitų cheminių skiediklių.*

- Valykite korpusą sausa šluoste, dulkių siurbliu arba šepečiu su ilgais minkštais šereliais
- Niekada netalpinkite įrenginio į vandenį – kyla pavojus gyvybei!
- Jeigu įrenginys nenaudojamas ilgą laiką, supakuokite jį kartu su šia instrukcija į originalią pakuotę ir saugokite sausoje ir vėdinamoje vietoje.
- Niekada nepakuokite šilto įrenginio!



**Dėmesio: vengdami perkaitimo, neuždenkite įrenginio!**



**Dėmesio! Karštas paviršius!**



### Aplinkosauginiai nurodymai

Senuose elektros prietaisuose yra vertingų medžiagų, ir dėl to jų nereikia išmesti kartu su buitėmis atliekomis! Prašome aktyviai prisidėti prie aplinkos apsaugos ir atiduoti įrenginį į organizuotus supirkimo centrus (jeigu tokių yra).

## 2 LENTELĖ INFORMACIJOS APIE ELEKTRINIUS VIETINIUS PATALPŲ ŠILDYTUVUS REIKALAVIMAI

Modelio žymuo (-ens): 1.QH04 120 1200W/230V~ 50Hz

Parametras	Ženklas	Vertė1.	Vienetas	Parametras	Vienetas
Šiluminė galia				Tiekiamosios šiluminės galios lygiai – tik elektrinių kaupiamųjų vietinių patalpų šildytuvų (pasirinkti vieną)	
Vardinė šiluminė galia	$P_{nom}$	1.20	kW	Rankinis šiluminės įkrovos valdiklis su integruotu termostatu	[taip/ne]
Mažiausia šiluminė galia (orientacinė)	$P_{min}$	0.60	kW	Rankinis šiluminės įkrovos valdiklis su patalpos ir (arba) lauko temperatūros jutikliu	[taip/ne]
Didžiausia nuolatinė šiluminė galia	$P_{max,C}$	1.20	kW	Elektroninis šiluminės įkrovos valdiklis su patalpos ir (arba) lauko temperatūros jutikliu	[taip/ne]
Pagalbinės elektros energijos vartojamoji galia				Ventiliatorinis šilumos atidavimas	[taip/ne]
Esant vardinei šiluminei galiai	$e_{l,max}$	N/A	kW	<b>Šiluminės galios lygiai/patalpos temperatūros reguliavimas (pasirinkti vieną)</b>	
Esant mažiausiai šiluminei galiai	$e_{l,min}$	N/A	kW	Vieno šiluminės galios lygio ir be patalpos temperatūros reguliavimo	[ne]
Pristabdytąjį veiksmą	eI SB	N/A	kW	Dviejų ar daugiau rankinių būdu nustatomų šiluminės galios lygių be patalpos temperatūros reguliavimo	[taip]
				Su mechaninio termostatinio patalpos temperatūros reguliavimo funkcija	[ne]
				Su elektroninio patalpos temperatūros reguliavimo funkcija	[ne]
				Elektroninis patalpos temperatūros reguliavimas ir paros laikmatis	[ne]
				Elektroninis patalpos temperatūros reguliavimas ir savaitės laikmatis	[ne]
				<b>Kitos valdymo pasirinktys (galimi keli variantai)</b>	
				Patalpos temperatūros reguliavimas su žmonių buvimo atpažintimi	[ne]
				Patalpos temperatūros reguliavimas su atviro lango atpažintimi	[ne]
				Su nuotolinio valdymo pasirinktimi	[ne]
				Su adaptyviojo šildymo pradžios momento nustatymu	[ne]
				Ribojamo veikimo laiko	[ne]
				Su spinduliavimo temperatūros jutikliu (angl. black bulb sensor)	[ne]

TESY OOD  
48 Madara Blvd  
Shumen, 9700  
Bulgaria,



**Obligāti izlasiet šo instrukciju pirms šī komplekta izmantošanas un to saglabājiet turpmākai lietošanai. Ja ierīces īpašnieks mainīsies, tad instrukcija ir jānodod kopā ar ierīci!**

Pateicamies Jums, ka esat izvēlējušies apsildes ierīci QH04 120. Ta sir izstrādājums, kas piedava trīs pakāpju apsildīšanu: 600W vai 1200W atkarībā no

vēlamā komfortablā siltuma apkures telpā. Ja pareizi ekspluatēsiet un kopsiet šo ierīci, kā ta sir aprakstīta šajā instrukcijā, tad tā Jums kalpos daudzus gadus.

### SVARĪGI DROŠĪBAS PASĀKUMI:

- Pirms kvarca apsildīšanas ierīces pieslēgšanas – pārbaudiet vai norādītais spriegums uz marķējuma atbilst spriegumam Jūsu mājas (biroja) elektriskajam tīklam. Ierīce ir paredzēta tikai spriegumam, kas norādīts tās tipveida tabulā.



**Bērnus, kas ir mazāki par 3 gadiem ir jātur attālumā no ierīces, izņemot ja tie nav nepārtrauktā uzraudzībā.**

*Bērni vecumā no 3 līdz 8 gadiem var izmantot tikai ierīces pogu iesl./izsl. Ar noteikumu, ka ierīce ir instalēta un gatava normālam darbam un ja tie ir uzmanīti un instruēti saistībā ar ierīces drošu izmantošanu un ja bērni saprot, ka tā var būt bīstama.*

*Bērni vecumā no 3 līdz 8 gadiem nedrīkst ieslēgt ierīci kontaktā, to uzstādīt un tīrīt un veikt ierīces kopšanu, ko dara patērētāji.*

*Šo ierīci var izmantot bērni vecāki par 8 gadiem un cilvēki ar nepietiekamām fiziskām, sensoriālām vai mentālām spējām, vai ar nepietiekošām zināšanām un pieredzi, ja tos pieskata vai instruē sakarā ar ierīces drošu izmantošanu un kad tie saprot par bīstamību. Bērni nedrīkst spēlēties ar ierīci. Ierīces tīrīšanu un kopšanu, ko veic patērētāji, nedrīkst veikt bērniem bez pieaugušo uzraudzības.*



**Šī produkta dažas daļas var palikt ļoti karstas un var izraisīt apdegumus. Tur kur uzturās bērni un neaizsargāti cilvēki, ir jābūt sevišķi vērīgiem.**

- Šī ierīce ir jālieto pēc tās nozīmes, t.i. sadzīves telpu ventilācijai. Katra atšķirīga lietošana tiek uzskatīta par nepareizu un bīstamu. Ražotājs nav atbildīgs par bojājumiem, kas ir radušies nepareizas un neapdomātas lietošanas rezultātā. Drošības informācijas neievērošanas rezultātā ierīces garantija būs nederīga!
- Neatstājiet māju, kamēr ierīce ir ieslēgta: pārbaudiet, vai ierīce ir izslēgta. Vienmēr atslēdziet vadu no kontakta, ja ierīci zināmu laiku nelietosiet.
- Apkures ierīce lietošanas laikā ir silta, tāpēc nepieskaraties tās karstajām virsmām un nodrošiniet 1 m attālumu no tās un viegli uzliesmojošiem priekšmetiem. Novietojiet apkures ierīci tā, lai izvairītos no varbūtējās pieskaršanās!
- Neizmantojiet ierīci zonās, kur izmanto un uzglabā bīstamas vielas. Neizmantojiet ierīci viegli uzliesmojošu atmosfēru zonās (piemēram: viegli uzliesmojošu gāzu vai aerosolu tuvumā) – pastāv liela eksplozijas un ugunsgrēka varbūtība!
- Nelieciet un nepieļaujiet svešķermeņu nokļūšanu ventilatora atverēs, tā kā tas var novest līdz strāvas sītienam un pastāv bīstamība no ugunsgrēka.
- Ierīce nav piemērota dzīvnieku vajadzībām, kā arī tā ir domāta tikai lietošanai mājās!
- Nekad neaiztieciet ierīci ar slapjām vai mitrām rokām – pastāv bīstamība Jūsu dzīvībai!

- Kontaktam ir jābūt pieejamam katrā laikā, lai brīvi un visātrākā veidā varētu izņemt vada kontaktdakšu no ligzdas! Ierīci nedrīkst montēt zem kontakta!
- Nekad nevelciet barojošo vadu vai pašu ierīci, lai to atbrīvotu no elektriskā tīkla.
- Neapsedziet ierīci. Ja tā ir apsegta, pastāv pārkaršanas iespēja.
- Neatstājiet apkures ierīci bez uzraudzības tās darbības laikā.
- Ja barojošais vads ir bojāts, tas ir jānomaina ražotājam, servisa pārstāvim vai citai kvalificētai personai, lai izvairītos no bīstamas situācijas.
- Nelietojiet šo ierīci atklātā telpā.
- Nelietojiet šo ierīci vannas, dušas, izlietnes, peldbaseina tuvumā!
- Ierīcei ir deklarēta IP24 aizsardzība (aizsardzība pret apliešanu ar ūdeni) un var būt montēta telpā, kurā var būt mitrs un kurā var būt ūdens pīles. Veicot apsildes ierīces montāžu (kā ir aprakstīts zemāk tekstā) telpā (VOLUME 2) tā ir jāveic tā, lai lai izbēgtu pieskaršanos kontrolpanelim (slēdža virvei vai apkures ierīci) no cilvēka, kas ir zem dušas vai ir vannā! Minimālajam attālumam no ierīces līdz ūdenim ir jābūt ne mazāk par 1 metru un ierīcei ir jābūt obligāti montētai horizontāli uz sienas!

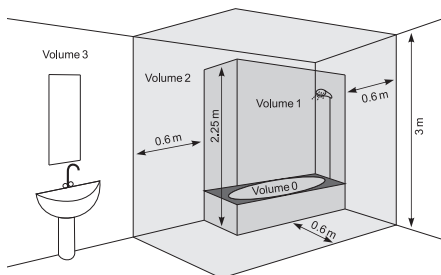

**Piezīme:** ja nevar būt izmantoti augstāk norādītie ieteikumi, tad ieteicams veikt montāžu telpā 3 (VOLUME 3)



*Pārliecinieties, ka uz ierīces un pašā ierīcē nepil ūdens vai citi šķidrumi – pastāv reāla bīstamība dzīvībai no iespējamā strāvas sitiena, ja neievēro šos noteikumus!*



*Obligāti ir jāievēro ierīces marķētie montēšanas attālumi telpā kurā ir iespējama apliešana ar ūdeni – neievērojot šīs prasības apdraudat dzīvību no strāvas sitiena!*

- Elektriskā instalācija, pie kuras ir pievienota ierīce ir jābūt obligāti aprīkota ar automatisko drošinātāju (aizsardzība no strāvas defektiem), kuram kontaktu attālumam izslēgtā stāvoklī ie jābūt vismaz 3 mm.

- Ja ierīce ir bojāta vai nepareizi strādā, to izslēdziet un neremontējiet. Visādu remontu gadījumiem griežieties pie Servisa Centra, kas apkalpo Jūs pēc pirkšanas. Tikai tur nomainīs bojāto daļu ar oriģinālu rezerves daļu. Šī noteikuma neievērošana, kompromitēs ierīces drošību.
- Ja esat nolēmuši neizmantojot šī tipa ierīci, tad ieteicam to padarīt neizmantojamu, nogriežot barojošo vadu, pirms to atvienojot no elektriskā tīkla. Ir nepieciešams to veikt, lai ierīce būtu droša (sevišķi bērniem), kas varētu to izmantot savām spēlēm.
- Lai nepieļautu barojošā vada pārkaršanu, taas pilnībā ir jāattin!
- **Uzmanību:** Neizmantojiet šo ierīci ar programatoru, skaitītāju vai citu aprīkojumu, kas automātiski to ieslēdz, jo ja ierīce ir apsegta vai nepareizi novietota, pastāv bīstamība no ugunsgrēka.
- Izmantojiet tikai apstiprinātus pagarinātājus, kas ir piemēroti ierīcei, tas nozīmē, ka ir attiecības zīme.
- Barojošais vads nedrīkst pieskarties ierīcei!
- Nekad nepārvietojiet ierīci, ja to velciet aiz vada, kā arī neizmantojiet vadu citu priekšmetu pārvešanai!
- Nepārlokiet vadu un nevelciet to pāri asiem stūriem un nelieciet to uz karstām virsmām vai atklātas uguns!
- Ja ierīci neizmantosiet ilgāku laiku, tad to iepakojiet kopā ar šo instrukciju oriģinālajā iepakojumā un to uzglabājiet sausā un vēdinātā telpā.

- Ierīci nedrīkst montēt pie griestiem!

- **Brīdinājums:** šī apkures ierīce nav aprīkota ar iekārtu, kas regulē telpas temperatūru. Neizmantojiet šo apsildīšanas ierīci mazās telpās, kad tajās uzturās cilvēki, kas nav spējīgi šo telpu atstāt paši, izņemot gadījumus, ja ir nodrošināta pastāvīga uzraudzība.

- Ierīce ir jāmontē pie sienas stabilā horizontālā stāvoklī un vismaz 1,8 m attālumā no grīdas. Līdz griestiem ir jābūt vismaz 0,75 m attālumam.



**Ne montējiet ierīci vertikāli vai slipi!**

## IĒPAKOKUMS

- Pēc ierīces izpakošanas, pārbaudiet vai transportēšanas laikā tas nav bojāts un vai ir pilns nokomplektējums! Gadījumā, ja ir konstatēts bojājums un nokomplektējums nav pilns, tad sazinieties ar Jūsu pilnvaroto pārdevēju!
- Neizmetiet oriģinālo iepakojumu! To varat izmantot uzglabāšanai un transportēšanai, lai izvairītos no bojājumiem transportēšanas laikā!
- Iepakošanas materiālu izmešana ir jāveic piemērotā veidā! Ir jāsarģā bērni no spēlēm ar polietilēna maisiem!

## INSTALĀCIJA

**Svarīgi:** Pirms ierīces samontēšanas, pārbaudiet vai ir pilna komplektācija!

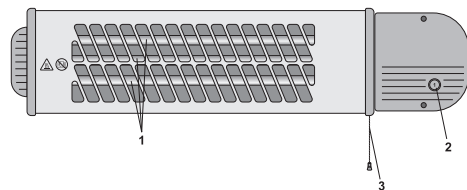

1. Kvarca sildelements
2. Apsildīšanas pakāpes uzstādīšanas displejs
3. Pārslēdzējs

### Montēšana pie sienas

- **Svarīgi:** Pārbaudiet, vai tuvumā izurbjamiem caurumiem sienā nav elektriskās instalācijas vai ūdensvada caurules. Pārbaudiet vai ierīce pie sienas ir piemontēta nekustīgi, droši un horizontāli!
- Ierīces montāžai pie sienas izmantojiet sienas skavu, kas ir komplektā
- Izurbiet trīs caurumus (1) tā lai kājiņas (2) sienas skavai būtu vertikāli
- Ielieciet apsildes ierīces plastmasas korpusu sienas skavā tā, lai tas būtu nofiksēts. Tādā veidā sienas skavas kājiņas (2) ievietojās plastmasas korpusa atvērumos (3)

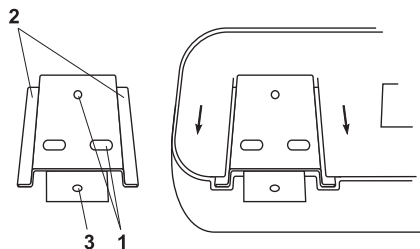

## IEROCES IESLĒGPANA

- Obligāti izlasiet drošības pasākumu instrukciju (tās daļu – svarīgi drošības pasākumi)
- Kvarca tipa apsildīšanas ierīce ir domāta priekšmetu un cilvēku apsildīšanai, pret kuriem tas ir vērst, tas neapsilda tieši visu telpas gaisu, kurā tas atrodas darbības laikā
- Izstarojošā siltuma daudzums tiek regulēts ar pārslēdzēju
- Uz displeja ir parādīts izvēlētā apsildīšanas pakāpe

### Apsildīšanas jaudas pakāpes uzstādīšana

Jaudas pakāpes tiek uzstādītas ar pārslēdzēja (3) šņores pavilkšanu vienreiz vai vairākas reizes. Izvēlētā apsildīšanas pakāpe tiek parādīta uz displeja(2)

- Ierīce izslēgta = displejs rāda "0", nav aktivēti apsildes elementi
- Minimāla jauda = displejs rāda "1", 1 sildītājs ir aktivēts
- Maksimālā jauda = displejs rāda "2", 2 sildītāji ir aktivēti

### KOPŠANA & UZGLABĀŠANA

Iesakam Jums tirīt ierīci vismaz reizi mēnesī, kā arī pirms ilgstošas uzglabāšanas.

- Obligāta pirmā atvienojiet slēdzi un izņemiet kontaktdakšu no sienas kontaktligzdas.

Neizmantojiet abrazīvus tīrīšanas preparātus!



Neizmantojiet ūdeni, vasku, pulējošos preparātus vai citus ķīmiskos šķīdinātājus.

- Tīriet korpusu ar sausu drāniņu, putekļu sūcēju vai birzti ar gariem, mīkstiem sariem.
- Nekad negremdējiet ierīci ūdenī - pastāv bīstamība dzīvībai!
- Ja ierīci neizmantosiet ilgāku laiku, tad to iepakojiet kopā ar šo instrukciju oriģinālajā iepakojumā un to uzglabājiet sausā un vēdinātā telpā.
- Nekad neievietojiet siltu ierīci iepakojumā!



**Uzmanību: Lai izvairītos no pārkaršanas, neapsedziet ierīci!**



**Uzmanību: Karsta virsma!**



### Norādījumi apkārtējās vides aizsardzībā

Vecās elektroierīces satur vērtīgus materiālus, tāpēc neizmetiet tās kopā ar sadzīves atkritumiem! Lūdzam Jūs sadarboties apkārtējās vides resursu aizsardzībā un lūdzam nogādāt ierīci organizētajos uzpirkšanas punktos (ja tādi ir pieejami).

## 2. TABULA INFORMĀCIJAS PRASĪBAS ELEKTRISKAJIEM LOKĀLAJIEM TELPU SILDĪTĀJIEM

Modeļa identifikators(-i): 1.QH04 120 1200W/230V~ 50Hz

Pozīcija	Apzīmējums	Vērtība1.	Vienība	Pozīcija	Vienība
Siltuma jauda				Siltuma pievades tips, tikai elektriskajiem siltumakumulācijas lokālajiem telpu sildītājiem (izvēlēties vienu)	
Nominālā siltuma jauda	$P_{nom}$	1.20	kW	manuāls siltumpadeves regulators ar integrētu termostatu	[jā/nē]
Minimālā siltuma jauda (indikativī)	$P_{min}$	0.60	kW	manuāls siltumpadeves regulators ar informācijas pievadi par telpas un/vai ārtempu temperatūru	[jā/nē]
Maksimālā nepārtrauktā siltuma jauda	$P_{max,C}$	1.20	kW	elektronisks siltumpadeves regulators ar informācijas pievadi par telpas un/vai ārtempu temperatūru	[jā/nē]
Papildu elektroenerģijas patēriņš				siltuma jaudas regulēšana ar ventilatoru	[jā/nē]
Pie nominālās siltuma jaudas	$eI_{max}$	N/A	kW	<b>Siltuma jaudas/telpas temperatūras regulēšanas tips (izvēlēties vienu)</b>	
Pie minimālās siltuma jaudas	$eI_{min}$	N/A	kW	vienpakāpes siltuma jauda bez telpas temperatūras regulēšanas	[nē]
Gaidstāves režīmā	$eI_{SB}$	N/A	kW	manuāla divpakāpju vai daudzpakāpju siltuma jauda bez telpas temperatūras regulēšanas	[jā]
				ar mehānisku termostatu un telpas temperatūras regulēšanu	[nē]
				ar elektronisku telpas temperatūras regulēšanu	[nē]
				ar elektronisku telpas temperatūras regulēšanu un diennakts taimerī	[nē]
				ar elektronisku telpas temperatūras regulēšanu un nedēļas taimerī	[nē]
				<b>Citi vadības veidi (var izvēlēties vairākus)</b>	
				telpas temperatūras regulēšana ar klātbūtnes detektēšanu	[nē]
				telpas temperatūras regulēšana ar atvērta loga detektēšanu	[nē]
				ar tālvadības funkciju	[nē]
				ar adaptīvu palaišanas vadību	[nē]
				ar darbības laika ierobežojumu	[nē]
				ar siltuma starojuma sensoru melnas lodes formā	[nē]

TESY OOD  
48 Madara Blvd  
Shumen, 9700  
Bulgaria,





Przeczytać niniejszą instrukcję przed użyciem urządzenia oraz zachować te wskazówki do późniejszego wykorzystania. W przypadku zmiany właściciela instrukcje te należy przekazać razem z urządzeniem!

Dziękujemy za wybór grzejnika QH04 120. Jest to artykuł, który zapewni ogrzewanie w trzech stopniach: 600W i 1200W w zależności od potrzeb do osiągnięcia komfortowego ciepła w ogrzewanym pomieszczeniu.

Przy odpowiednim użytkowaniu i konserwacji, jak jest opisano w niniejszej instrukcji, urządzenie zapewni Państwu wiele lat użytecznej pracy.

#### WAŻNE ŚRODKI OSTROŻNOŚCI:

- Przed podłączeniem grzejnika kwarcowego należy sprawdzić, czy napięcie na tabliczce znamionowej urządzenia odpowiada napięciu zasilania w Twoim domu (biurze). Urządzenie jest przeznaczone tylko dla napięcia ukazanego na jego tabliczce znamionowej.



*Dzieci w wieku poniżej 3 lat powinny być utrzymywane daleko od urządzenia, chyba że nadzorują je pod stałym nadzorem.*

*Dziociom w wieku od 3 lat do 8 lat można korzystać tylko z przycisku Wł. / Wył. urządzenia, przy tym pod warunkiem, że urządzenie było już wcześniej zainstalowane i jest gotowe do normalnej pracy oraz jedynie jeśli są one nadzorowane i uprzednio instruowane, co do stosowania konwektora w sposób bezpieczny - i rozumieją, że może ono być niebezpieczne.*

*Dzieci w wieku od 3 lat do 8 lat nie powinny dopuszczać do podłączenia urządzenia do sieci zasilania, do ustawienia go, do czyszczenia urządzenia lub obsługi konserwacyjnej.*

*Dane urządzenie może być używane przez dzieci w wieku powyżej 8 lat i osób o ograniczonej sprawności fizycznej, sensorycznej lub umysłowej, lub nieposiadających niezbędnego doświadczenia oraz wiedzy tylko pod warunkiem, że są one nadzorowane lub poinstruowane na temat bezpiecznego korzystania z urządzenia i rozumieją możliwe zagrożenia. Dzieci nie powinny bawić się urządzeniem. Czyszczenie i obsługa nie powinny być przeprowadzone dziećmi bez nadzoru osób dorosłych.*



*Niektóre części tego produktu mogą stać się bardzo gorące i spowodować oparzenia. W obecności dzieci oraz osób nieobronnych kwestiom bezpieczeństwa należy zwrócić szczególną uwagę.*

- Dane urządzenie może być używane jedynie do celów, dla których jest ono przeznaczone, tj. do ogrzewania pomieszczeń mieszkaniowych. Każde inne zastosowanie będzie uznane za niewłaściwe a więc niebezpieczne. Producent nie ponosi odpowiedzialności za jakiegokolwiek szkody, wynikające z niewłaściwego i nadmiernego użycia urządzenia. Nieprzestrzeganie informacji dotyczących bezpieczeństwa uważania zobowiązania gwarancyjne producenta.
- Nie wolno wychodzić z domu, gdy urządzenie jest wyłączone: upewnijcie się, że urządzenie jest wyłączone. Zawsze, gdy urządzenie nie będzie używane przez pewien czas, należy odłączyć je od gniazdka sieciowego.
- Grzejnik jest gorący podczas użytkowania, więc nie należy dotykać gorących powierzchni i trzeba zapewnić minimalną odległość 1 metr między nim a materiałami łatwopalnymi. Koniecznie umieścić grzejnik tak, żeby unikać jakiegokolwiek kontaktu!
- Nie należy korzystać z urządzenia w miejscu, gdzie magazynuje się albo używa się z łatwopalnych substancji. Nie należy korzystać z urządzenia w strefach o atmosferze palnej (jak np.: w pobliżu

łatwopalnych gazów lub aerozoli) - istnieje wysokie ryzyko pożaru i wybuchu!

- Nie zasuwać ani nie dopuszczać do upadku obcych przedmiotów do otworów wentylacyjnych kratki ochronnej, ponieważ może to spowodować porażenie prądem albo spowodowania pożaru.
- Urządzenie nie nadaje się do celów hodowlanych, przeznaczone jest jedynie do użytku domowego!
- Nie wolno dotykać urządzenia mokrymi ani wilgotnymi rękoma - istnieje zagrożenie życia!
- Gniazdko musi być dostępne w każdej chwili, tak, żeby w razie konieczności można było jak najszybciej wyjąć wtyczkę! Urządzenia nie powinno umieszczać pod gniazdkiem prądu elektrycznego!
- Nigdy nie wolno ciągnąć za przewód zasilający lub same urządzenie w celu odłączenia od zasilania.
- Nie pokrywać urządzenia. Może to doprowadzić do przegrzania nagrzewnicy.
- Nie zostawiać grzejnika bez nadzoru podczas jego funkcjonowania.
- Jeśli kabel zasilający został uszkodzony, ten ostatni musi być zamieniony przez producenta, przedstawiciela serwisu lub inną upoważnioną osobę posiadającą odpowiednie kwalifikacje, aby uniknąć zagrożeń.
- Nie korzystać z grzejnika pod gołym niebem.
- Nie używać tego urządzenia w pobliżu łazienki, prysznicza, zlewu lub basenu do pływania.
- Urządzenie wg złożonej deklaracji wyposażone jest w zabezpieczenie IP24 (zabezpieczenie przeciw bryzgom wody), wskutek czego pod warunkiem zgodności z wymaganiami montażowymi (opisane są poniżej) może być montowane w pomieszczeniach sugerujących obecność wilgoci i bryzgów wody w przestrzeni 2 (volume 2) - patrz wykres poniżej

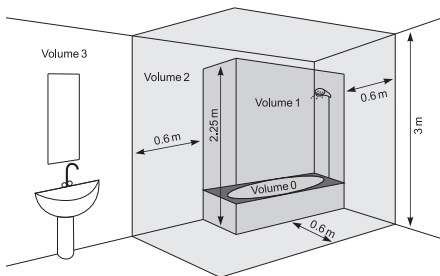

aby uniknąć ewentualnej możliwości osiągnięcia pulpitu sterującego (liny przełącznika czy samej nagrzewnicy) grzejnika przez osobę znajdującą się pod prysznicem lub w wannie. Minimalna odległość od urządzenia do źródła wody nie może być mniejsza niż 1 m, a urządzenie koniecznie ma być zamontowane poziomo na ścianie!

**Uwaga:** W przypadku, gdy spełnienie wyżej wymienionych warunków nie jest możliwe, zaleca się wykonanie montażu w przestrzeni 3 (volume 3).

**!** Upewnij się, że na urządzenie oraz wewnątrz urządzenia nie ścieka woda ani inny płyn - istnieje realne zagrożenie dla życia wskutek porażenia prądem z powodu naruszenia tego warunku!

**!** Obowiązkowo przestrzegać zaznaczone dystanse do montażu urządzenia w pomieszczeniach, gdzie są możliwe bryzgi - nieprzebranie tych zaleceń spowoduje realne śmiertelne niebezpieczeństwo wskutek porażenia prądem!

- Instalacja elektryczna, z której zasilane będzie urządzenie, musi być wyposażona w automatyczny bezpiecznik (wyłącznik różnicowoprądowy), odległość pomiędzy stykami którego w stanie wyłączonym musi wynosić, co najmniej, 3 mm.
- Jeśli urządzenie nie jest w porządku lub funkcjonuje nieprawidłowo, należy je wyłączyć, ale nie naprawiać. Na przedmiot jakiegoś byle remontu należy zwrócić się za pomocą do autoryzowanego centrum serwisowego obsługi posprzedażowej. Tylko w takim centrum serwisowym uszkodzona część zostanie zamieniona na oryginalną część zapasową. Niezastosowanie się do tego może zagrozić bezpieczeństwu urządzenia.
- W razie podjęcia decyzji zaprzestania korzystania z urządzenia tego typu, zalecamy, aby doprowadzić je do stanu uniemożliwiającego użytkowanie przecinając po odłączeniu od sieci przewód zasilający. Koniecznie jest zabezpieczyć urządzenie, zwłaszcza, co do dzieci, które mogłyby wykorzystać z amortyzowanego urządzenia do gry.
- W celu uniknięcia niebezpiecznego przegrzania przewodu zasilającego zaleca się, aby w pełni rozwinąć go.
- **Uwaga!** Nie wolno używać urządzenia łącznie z programatorem, licznikiem lub innym urządzeniem do automatycznego włączenia go, gdy urządzenie zostało pokryte lub z powodu nieprawidłowego usytuowania go istnieje ryzyko pożaru.
- Stosować wyłącznie atestowane przedłużacze, które są właściwe dla danego produktu, tj. posiadają Znak zgodności!
- Przewód zasilający nie musi stykać się z gorącymi częściami urządzenia!
- Nigdy nie przesuwaj urządzenia ciągnąc za przewód i nie używaj przewodu do przenoszenia przedmiotów!

- Nie wolno zgniatć przewodu, ciągnąć go po ostrych krawędziach, stawiać go na gorącej płycie lub niedaleko ognia!
- Jeśli przez jakiś czas urządzenie nie będzie używane, należy je przechowywać wraz z niniejszą instrukcją w oryginalnym opakowaniu, w suchym i przewietrzanym miejscu.
- Nie wolno montować urządzenia na podłodze!
- **OSTRZEŻENIE:** Urządzenie nie jest wyposażone w system kontroli temperatury w pomieszczeniu. Nie używać z takiego grzejnika w małych pomieszczeniach, podczas gdy w nich znajdują się osoby niezdolne opuścić obiekt bez pomocy, chyba że zapewnione jest ciągłe monitorowanie pomieszczenia.
- Urządzenie musi być zamontowane na ścianie w stabilnej pozycji poziomej, w odległości, co najmniej, 1,8 metra wyżej podłogi. Odległość do sufitu ma wymierzać, co najmniej, 0,75 metra.



**Nie montować urządzenia w pianie lub ukośnie!**

## OPAKOWANIE

- Po rozpakowaniu urządzenia należy sprawdzić, czy podczas transportowania nie zostało ono uszkodzone oraz czy jest w pełni wyposażone! W przypadku stwierdzenia uszkodzeń lub niekompletne dostawy, należy skontaktować się z autoryzowanym sprzedawcą!
- Nie wyrzucać oryginalnego opakowania! Może ono być używane do przechowywania oraz do transportu, w celu uniknięcia uszkodzenia podczas transportowania urządzenia!
- Usuwanie materiałów opakowaniowych należy dokonać w odpowiedni sposób! Zapobiegać jakichkolwiek możliwych sytuacji, gdy dzieci grałyby z plastikowymi workami!

## MONTAŻ



**Ważne:** Zanim rozpocząć montaż urządzenia - sprawdź zestaw na przedmiot braków!

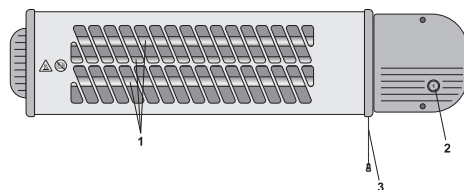

1. Kwarcowe elementy grzewcze
2. Wyświetlacz dla ustawienia stopnia ogrzewania
3. Przelącznik

## Montaż na ścianie

- **Ważne:** Upewnij się, że nie ma przewodów elektrycznych lub rur wodociągowych w pobliżu otworów montażowych. Ponownie sprawdź, czy urządzenie jest sztywnie, niezawodnie i poziomo zamontowane na ścianie!
- Do montażu urządzenia na ścianie skorzystaj z dołączonego w zestawie wspornika ściennego.
- Wywierć trzy otwory (1) tak, żeby ramiona (2) wspornika ściennego zamontowano pionowo.
- Przesuń z góry plastikową obudowę urządzenia ogrzewczego do uchwyty ściennego, aż utkwii nieruchomo. W taki sposób nóżki (2) wspornika ściennego wstawiamy do otworów (3) w plastikowej obudowie.

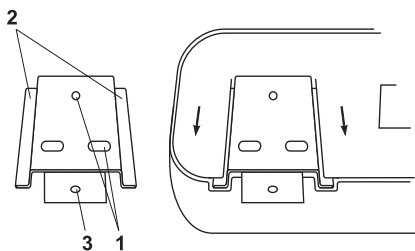

## WŁĄCZENIE URZĄDZENIA

- Pamiętaj, aby przeczytać instrukcje dotyczące bezpieczeństwa (sekcja Ważne ostrzeżenia)
- Grzejnik kwarcowy służy do ogrzewania obiektów i osób, do których jest nakierowany bezpośrednio, ale nie jest w stanie rozgrzać powietrze w pomieszczeniu.
- Ilość promieniowanego ciepła ustawia się za pomocą przełącznika.
- Wyświetlacz pokazuje wybrany stopień mocy grzewczej.

### Ustawienie stopni mocy grzewczej

Stopni mocy grzewczej ustawia się przez pociągnięcie liny wyłącznika (3) jeden raz lub kilka razy. Wybrany stopień ogrzewania zostanie wyświetlony na monitorze ekranowym (2)

- Wyłączone urządzenie = wyświetlacz pokazuje, "0", elementy grzejne nie są aktywne.
- Minimalna moc = wyświetlacz pokazuje, "1", działa 1 nagrzewnica;
- Maksymalna moc = wyświetlacz pokazuje, "2" działają 2 nagrzewnice.

## CZYSZCZENIE I PRZECHOWYWANIE

Zalecamy czyścić urządzenie co najmniej raz w miesiącu i tak samo przed długotrwałym przechowywaniem w opakowaniu.

- Pamiętaj, aby najpierw wyłączyć urządzenie poprzez przełącznik i za tym wyjąć wtyczkę z gniazdka.

Nie używać ściernych środków czyszczących!



*Nie używaj wody, wosku, produktów polerskich ani innych roztworów chemicznych.*

- Obudowę należy czyścić suchą szmatką, odkurzaczem lub szczotką z długim miękkim włosiem.
- Nie wolno zanurzać urządzenia w wodzie - zagrożenie życia!
- Jeśli przez jakiś czas urządzenie nie będzie używane, należy je przechowywać wraz z niniejszą instrukcją w oryginalnym opakowaniu, w suchym i przewietrzanym miejscu.
- Nigdy nie przechowywać do opakowania gorącego urządzenia!



**Uwaga! Aby uniknąć przegrzania, nie nakrywaj urządzenia!**



**Uwaga! Gorąca powierzchnia!**



### Wytyczne dotyczące ochrony środowiska

Stare urządzenia elektryczne zawierają cenne materiały, a zatem nie należy wyrzucać je razem z odpadami z gospodarstwa domowego! Prosimy Państwa, aby pomóc własnym aktywnym wkładem, byśmy zachowali zasoby naturalne i ochronili środowisko. Urządzenia te należy przekazać do punktu zbiórki w celu poddania recyklingowi (gdzie takie istnieją).

takie istnieją).

**TABELA 2 WYMAGI W ZAKRESIE INFORMACJI DOTYCZĄCE ELEKTRYCZNYCH MIEJSCOWYCH OGRZEWACZY POMIESZCZEŃ**

Identyfikator(-y) modelu: 1.QH04 120 1200W/230V~ 50Hz

Parametr	Oznaczenie	Wartość <sup>1</sup>	Jednostka	Parametr	Jednostka
Moc cieplna				Sposób doprowadzania ciepła wyłącznie w przypadku elektrycznych akumulacyjnych miejscowych ogrzewaczy pomieszczeń (należy wybrać jedną opcję)	
Nominalna moc cieplna	P <sub>nom</sub>	1.20	kW	ręczny regulator doprowadzania ciepła z wbudowanym termostatem	[tak/nie]
Minimalna moc cieplna (orientacyjna)	P <sub>min</sub>	0.60	kW	ręczny regulator doprowadzania ciepła z pomiarem temperatury w pomieszczeniu lub na zewnątrz	[tak/nie]
Maksymalna stała moc cieplna	P <sub>max,C</sub>	1.20	kW	elektroniczny regulator doprowadzania ciepła z pomiarem temperatury w pomieszczeniu lub na zewnątrz	[tak/nie]
Zużycie energii elektrycznej na potrzeby własne				moc cieplna regulowana wentylatorem	[tak/nie]
Przy nominalnej mocy cieplnej	e <sub>lmax</sub>	N/A	kW	<b>Rodzaj mocy cieplnej/regulacja temperatury w pomieszczeniu (należy wybrać jedną opcję)</b>	
Przy nominalnej mocy cieplnej	e <sub>lmin</sub>	N/A	kW	jednostopniowa moc cieplna bez regulacji temperatury w pomieszczeniu	[nie]
W trybie czuwania	e <sub>l SB</sub>	N/A	kW	co najmniej dwa ręczne stopnie bez regulacji temperatury w pomieszczeniu	[tak]
				mechaniczna regulacja temperatury w pomieszczeniu za pomocą termostatu	[nie]
				elektroniczna regulacja temperatury w pomieszczeniu	[nie]
				elektroniczna regulacja temperatury w pomieszczeniu ze sterownikiem dobowym	[nie]
				elektroniczna regulacja temperatury w pomieszczeniu ze sterownikiem tygodniowym	[nie]
				<b>Inne opcje regulacji (można wybrać kilka)</b>	
				regulacja temperatury w pomieszczeniu z wykrywaniem obecności	[nie]
				regulacja temperatury w pomieszczeniu z wykrywaniem otwartego okna	[nie]
				z regulacją na odległość	[nie]
				z adaptacyjną regulacją startu	[nie]
				z ograniczeniem czasu pracy	[nie]
				z czujnikiem ciepła promieniowania	[nie]

TESY OOD  
48 Madara Blvd  
Shumen, 9700  
Bulgaria,



*Прочитајте ова упутства пре употребе овог уређаја и чувајте ова упутства за будућу употребу. При промени власника, инструкције се морају пренети са апаратом.*

Хвала што сте одабрали грејачи уређај QH04 120. Ово је уређај који обезбеђује грејање од 600 W или 12000 W колико је потребно да се постигне удобна топлота у загрејаној просторији. Уз правилну употребу и

бриге као што је описано у овом упутству, уређај ће обезбедити дугогодишњи корисни рад.

#### **ВАЖНЕ МЕРЕ ПРЕДОСТОРОЖНОСТИ:**

- Пре укључивања кварцне пећи, уверите се да указани напон на типској плочици одговара напону који се пружа у дому (у офису). Уређај је пројектован само за напон означен на његовој типској плочици.



*Деца која су мања од 3 године, морају се држати на удаљености, осим ако нису под сталним надзором.*

*Деца која имају 3 године до 8 година могу да користе само дугме укљ./икљ.јединице, под условом да је уређај инсталиран и спреман за нормалан рад и она су била уочена и праћена о упутствима о његовом коришћењу на безбедан начин и да занју да то може бити опасно.*

*Деца која имају 3 године до 8 година не би требало да укључи уређај у утичницу, да га подесују да га очисте или да обављају корисничко одржавање.*

*Ова јединица може да се користи од стране деце која имају осам година и од стране лица са смањеним физичким, сензорним или менталним способностима, или недостатком искуства и знања, осим ако су под надзором или инструктована за безбедно коришћење уређаја и разумевају опасности. Деца не би требало да се играју са апаратом. Чишћење и корисничко одржавање не треба се обављати од стране деце без надзором.*



*Неки делови овог урађаја могу постати веома врући и узроковати опекотине. Тамо где су присутна деца и осетљиве особе се треба посветити посебна пажња.*

- Овај апарат се мора користити само на сврху за коју је предвиђен, односно за загревање простора за живот. Уређај није намењен за трговачке сврхе. Било која друга употреба може се сматрати некоректном и стога опасном. Произвођач не може бити одговоран за штету насталу услед неправилне и неразумне употребе. Непοштовање информације о безбедности ће поништити узету гаранција уређаја!
- Не излазите из Ваше куће док је уређај укључен: проверите да ли је уређај у позицији искључен. Увек уклањајте утикач апарата из утичнице.
- Грејач је топао током употребе, тако да се не додирују вреле површине и обезбедите минимално растојање од 1 метра између ње и било запаљивих материјала. Поставите грејач како би се избегли било какав контакт!
- Немојте користити уређај у просторијама где се употребљавају или се држе запаљиви материјали. Немојте користити уређај у подручјима са запаљивом атмосфером (нпр. у близини запаљивих гасова или аеросола) - постоји екстремна опасност од експлозије и пожара!
- Не убаците стране предмете или дозволити да падне у вентилационим отворима (долазни или одлазни), јер ће то проузроковати електрични удар, пожар или оштећење у конвектору.

- Уређај није погодан за гајење животиња, а исти је намењен само за кућну употребу!
- Никада не додирујте уређај мокрым или влажним рукама – постоји опасност по живот!
- Утичница мора бити доступна у сваком тренутку да би могло да се утикач ослободи када је то потребно што је могуће брже! Уређај не треба да буде директно испод кутије утичнице!
- Никада не вуците кабл за напајање или сам апарат за искључења из мреже.
- Немојте покривати апарат. Ако је покривен постоји опасност од прегревања.
- Немојте остављати пећ без надзора током њеног свог рада.
- Ако је кабл овог апарата оштећен, он се мора заменити од стране произвођача, сервисног представника или друге квалификоване особе да бисе избегле опасности.
- Немојте користити овај грејачи уређај на отвореном.
- Никада немојте користити овај апарат у непосредној близини купаонице, туша или базена!
- Јединица је са проглашеном заштитом IP24 (заштита од водених прасака) и може се монтирати у собама, које сугерише присуство влаге и прскања у испуњавању услова за инсталацију (доље описани) у простору (VOLUME 2) приложене шеме

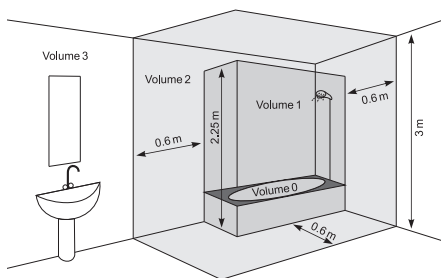

како би се избегла могућност достизања контролних уређаја (кабл прекидача или самог грејача) уређаја од стране човека који је испод туша или у кади! Минимално растојање од јединице до извора воде не треба да буде мање од 1 метра, а јединица мора да буде хоризонтално монтирана на зид!

 **Напомена:** ако се не може да се испуне горе наведени услови препоручује се инсталација да се одржи у простору 3 (VOLUME 3).

 **Уверите се да на апарат или у самом апарату не капље вода или друге течности – постоји стварна опасност по живот од електричног удара ако се ови услови не поштују!**

 **Обавезно да се придржавају означена растојања за монтажу јединице у областима где је прскање могуће – непоштовање ове препоруке може довести до стварне опасности по живот од струјног удара!**

- Електричне инсталације на коју се повезује јединица мора бити опремљена са аутоматским прекидачем (дефектна струјна заштита) тако да растојање између контаката када је искључен мора бити најмање 3 мм.
- Ако уређај није у реду или функционира неисправно, искључите га и немојте га поправљати. О свим поправкама обратите се сервисном центру за после продајну услугу. Само тамо ће заменити поковани део са оригиналним резервним. Непоштовање овог услова ће угрозити безбедност апарата.
- Ако одлучите да престанете да користите уређај овог типа, препоручљиво је да буде неупотребљив, и исећи кабл након што искључите мрежу. Такође се препоручује све опасности повезане са апаратом да буду заштићене, посебно за децу који би могли да користе амортизирани апарат (уређај) за игру.
- Да бисте избегли опасне прегревавање кабла за напајање се препоручује он да је у потпуности развијен!
- **Пажња:** Немојте користити овај уређај са програматором, тајмером или други уређајима који га аутоматски укључују, јер ако је покривен или погрешно постављен постоји опасност од пожара.
- Употребљавајте само одобрене продужне каблове који су одговарајући за уређај, односно да имају знак сагласности!
- Кабл за напајање не сме да дође у контакт са врућим деловима апарата!
- Никада не премештајте апарат повлачењем кабла и не користите кабл за ношење предмета!
- Немојте савијати кабл и не повуците га преко оштре ивице и на стављајте га на вруће плоче или на отворени пламен!

- Ако се уређај не користи дуже време, замотајте га заједно са овим упутством у оригиналном паковању и га похраните на хладном и сувом месту.
- Јединица се не може монтирати на таваници!
- УПОЗОРЕЊЕ: Овај грејач није опремљен са контролом температуре у просторији. Немојте користити овај грејач у малим просторијама у којима постоје особе које ниу у стању да саме напусти просторије, осим уколико не постоји континуирани надзор.
- Јединица треба да се монтира на зид у стабилном хоризонталном положају, а најмање 1,8 метара изнад пода. Удаљеност до плафона је најмање 0,75 м



**Не монтирајте јединицу вертикално или под углом!**

## ПАКОВАЊЕ

- Када распакујете уређај, проверите да ли за време превоза није увређен и потпуно опремљен! У случају да се утврди да је оштећен или непотпуна испорука, обратите се Вашем овлашћеном продавцу!
- Не бацајте оригиналну кутију! Она би могла се користити за складиштење и транспорт да се избегне штета од транспорта!
- Располагање амбалаже мора бити на одговарајући начин! Деца се треба чувати да су под надзором и да се не играју са пластичним кесама!

## ИНСТАЛАЦИЈА



**Важно:** Пре него што почнете монтажу уређаја - проверите његов кит!

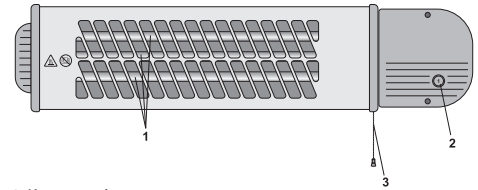

1. Кварц грејачи
2. Дисплеј за подешавање грејања
3. Прекидач

## Монтирање на зид

- Важно: Уверите се да нема електричне инсталације или водени цеви око бушних рупа. Поново проверите дали је јединица трајно инсталирана, поуздано и хоризонтално на зид!
- Да бисте монтирали јединицу на зид користите приложени у комплекту зидни носач.
- Избушите три рупе (1) тако да су ногице (2) зидног носача вертикалне
- Клизните пластично кућиште грејачег уређаја у зидни носач горе, док се фиксира. На тај начин ногице (2) зидног носача се намештају у рупе (3) у пластичном кућишту.

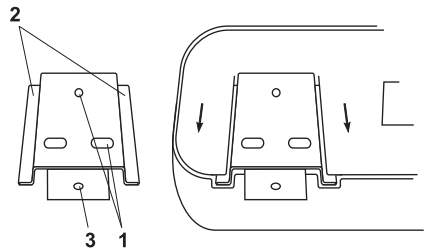



## УКЉУЧИВАЊЕ УРЕЂАЈА

- Обавезно прочитајте упутства о безбедности (део важне сигурносне мере)
- Кварц грејач се користи за грејање објеката и људи којима је усмерен, не директно загрева ваздух у просторији за време послу
- Износ исијавања топлоте се подешава са прекидачем
- Дисплеј приказује изабрану снагу грејања

## Подешавање степени снаге

Степени снаге се постављен повлачењем врпце прекидача (3) једном или више пута. Изабрани степен загревања се приказује на дисплеју (2)

- Искључен уређај = дисплеј приказује "0" не се активирају грејачи елементи.
- Минимална снага = дисплеј приказује "1", 1 грејачи елемент је активиран
- Максимална снага = дисплеј приказује "2", 2 грејача елемента су активирана

## ЧИШЋЕЊЕ & СКЛАДИШТЕЊЕ

Препоручујемо да се јединица чисти барем једном месечно, као што и пре дугорочно складиштење.

- Обавезно прво искључите уређај из зидне утичнице.

Никада немојте користити абразиона средства за чишћење!



*Немојте користити воду, восак, полире или друге хемијске производе.*

- Очистите корпус са влажном крпом, усовивачем или четком са дугим меким влакнима
- Никада немојте потапати апарат у воду – постоји опасност по живота!
- Ако се уређај не користи дуже време, замотајте га заједно са овим упутством у оригиналном паковању и га похраните на хладном и сувом месту.
- Никада не враћајте топли апарат у свом паковању!



**Упозорење: Да би се избегло прегревање, не покривајујте уређај!**



**Пажња: Врућа површина!**



### Упуте за заштиту природне околине

Стари електрични уређаји садрже вредне материјале и стога не би требало их одлагати с комуналним смећем! Молим Вас да сарађујете са својим активним доприносом за заштиту природне околине и пренети уређај организованим центрима за куповање (ако такви постоје).



*Прочитайте дані інструкції перш ніж використовувати цей прилад і зберігайте ці інструкції для майбутнього використання. При зміні власника, інструкції з експлуатації повинні передаватися разом з приладом!*

Дякуємо, що Ви вибрали Кварцовий обігрівач QH04 120. Цей прилад забезпечує опалення трьох ступенів: 600Вт або 1200Вт в залежності від потреб досягнення комфортного тепла в опалювальному приміщенні.

При правильній експлуатації і догляду, як описано в цій інструкції, прилад забезпечить Вам багато років корисного функціонування.

#### **ВАЖЛИВІ ЗАСТЕРЕЖНІ ЗАХОДИ:**

- Перш ніж увімкнути кварцовий обігрівач, переконайтеся, що зазначена напруга на типовій табличці відповідає напрузі, що подається у Ваш будинок (офіс). Прилад призначений лише для напруги, зазначеній на типовій табличці.



*Дітей, віком менше 3 років, потрібно тримати на відстані, якщо вони не знаходяться під безперервним наглядом.*

*Діти, віком від 3 років до 8 років, можуть використовувати лише кнопку ввімк./вимк. приладу, за умови, що прилад встановлений правильно і готовий для нормальної роботи, а діти знаходяться під наглядом і обізнані з його безпечним використанням, і розуміють, що це може бути небезпечно.*

*Діти, віком від 3 років до 8 років, не повинні вмикати прилад в розетку, налаштовувати його, чистити або виконувати інше обслуговування користувачів.*

*Цей прилад може використовуватись дітьми старшими 8 років та особами з обмеженими фізичними, сенсорними або розумовими здібностями, чи з недостатнім досвідом та знаннями, якщо вони знаходяться під наглядом, або проінструктовані щодо безпечного використання приладу і розуміють небезпеку. Діти не повинні гратися з приладом. Очищення приладу та обслуговування користувачів не повинні проводитись дітьми без нагляду.*



*Деякі частини цього виробу можуть стати дуже гарячими і викликати опіки. Там, де присутні діти та вразливі люди, потрібно приділяти особливу увагу.*

- Цей прилад повинен використовуватися тільки за призначенням, для якого був передбачений: для обігріву побутових приміщень. Будь інше використання вважається неправильним і тому небезпечним. Виробник не несе відповідальності за пошкодження, що впливають з неправильного і необгрунтованого використання приладу. Недотримання інформаційної безпеки робить недійсною домовлену гарантію на прилад!
- Не виходьте з дому, залишивши прилад включеним. Перед виходом переконайтеся, що вимикач знаходиться у вимкненому положенні.
- Завжди виймайте вилку з розетки, якщо прилад не буде використовуватись певний час.
- Обігрівач нагрівається під час використання, тому не торкайтеся до його гарячої поверхні і забезпечте відстань мінімум 1 метр між ним і легкозаймистими матеріалами. Поставте опалювальний прилад таким чином, щоб уникнути можливого дотику.
- Не використовуйте прилад в зонах, де використовуються чи зберігаються вогнебезпечні речовини. Не використовуйте прилад в зонах де є легкозаймисті атмосфери

(наприклад: в безпосередній близькості від легкозаймистих газів або аерозолів) - існує дуже велика небезпека вибуху і пожежі!

- Не вставляйте і запобігайте потрапання сторонніх тіл в отвори для захисної решітки тому, що це може призвести до ураження електричним струмом, створити пожежу небезпеку.
- Прилад не підходить для використання для догляду тварин, а призначений тільки для домашнього використання!
- Ніколи не чіпайте прилад мокрими або вологими руками - існує небезпека для життя!
- Розетка повинна бути доступною в будь-який час для того, щоб можна було при необхідності вийняти вилку якомога швидше! Прилад не дозволяється встановлювати під розеткою!
- Ніколи не тягніть за шнур живлення або за сам прилад при вимиканні з мережі.
- Не накривайте прилад. Якщо його покрити, існує небезпека перегріву.
- Не лишайте обігрівача без догляду під час його роботи.
- Якщо шнур живлення приладу пошкоджений, він негайно повинен бути змінений кваліфікованим представником виробника, сервісного центру або іншим кваліфікованим електриком для уникнення небезпек.
- Не використовуйте цей опалювальний прилад на дворі.
- Ніколи не використовуйте цей прилад в безпосередній близькості до ванної або душової кімнати, чи басейну!
- Прилад має захист IP24 (захист від бризок води), тому його можна встановлювати в приміщенні, де є волога і водяні бризки при дотриманні інструкцій з монтажу (описаних нижче) для приміщень (VOLUME)2 з доданої схеми,

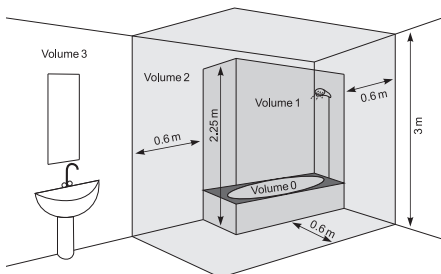

• таким чином, щоб людина, яка знаходиться в душі чи у ванній, не могла дістати до командного панелі (перемикача чи терморегулятора) обігрівача.

Мінімальна відстань від приладу до водного джерела повинна бути не менше, ніж 1м, і прилад повинен бути обов'язково встановлений на стіні в горизонтальному положенні!

**Примітка:** Якщо Ви не можете виконати зазначені вище умови, то рекомендується здійснити монтаж в приміщенні 3 (VOLUME 3).

**!** Переконайтеся, що на прилад та в самому приладі не капає вода або інші рідини – існує реальна небезпека для життя від можливого ураження електричним струмом при недотриманні цієї умови!

**!** Обов'язково потрібно дотримуватись зазначених відстаней для встановлення приладу в приміщеннях, в яких можливі бризки - недотримання цих рекомендацій призводить до реальної небезпеки для життя від ураження електричним струмом!

- Електрична система, до якої підключається прилад захищена автоматичним запобіжником (дефекто токовий захист), при якому відстань між клемми у відключеному стані повинна бути не менше 3 мм.
- Якщо прилад не в порядку або функціонує неправильно, вимкніть його з мережі та не ремонтуйте його самі. Для будь-яких ремонтних робіт звертайтеся за допомогою до Сервісного центру з після продажного обслуговування. Тільки там можуть замінити пошкоджені частини оригінальними запасними частинами. Недотримання цієї умови порушує безпеку приладу
- Якщо ви вирішили перестати використовувати прилад цього типу, рекомендується зробити його непридатним для використання, шляхом відрізання шнура живлення, після його вимкнення з мережі. Рекомендується забезпечити запобігання всіх можливих небезпек, пов'язаних з приладом, особливо маючи на увазі дітей, які могли б використовувати амортизований прилад (пристрій) для гри.
- Щоб уникнути небезпечно перегріву мережевого шнура, рекомендується його повністю розкрутити (випрямити)!
- **Увага:** Не використовуйте цей прилад у поєднанні з програматором, лічильником або іншим приладом, який автоматично може його ввімкнути, тому, що якщо прилад був покритий або неправильно розміщений, при його ненавмисному вмиканні існує небезпека пожежі.
- Використовуйте тільки затверджені подовжувачі, які підходять для пристрою, тобто мають знак відповідності!

- Шнур живлення не повинен доторкатись до гарячих частин приладу!
- Ніколи не переставляйте прилад, тягнучи його за шнур, а також не використовуйте шнур для перенесення предметів!
- Не перегинайте шнур і не перетягуйте його через гострі краї і не доторкайтесь ним до гарячих плит та не наближайте його до відкритого вогню!
- Якщо прилад не використовується тривалий час, складіть його разом з цією інструкцією в оригінальну коробку і тримайте його в сухому і добре провітрюваному місці.
- Забороняється монтаж приладу на стелі!
- ПОПЕРЕДЖЕННЯ: Цей нагрівальний прилад не обладнаний пристроєм для керування температурою в приміщенні. Не використовуйте цей нагрівальний прилад в невеликих приміщеннях, коли в них є особи, і не можуть покинути приміщення самостійно, якщо не забезпечується безперервний нагляд.
- Прилад повинен бути встановлений на стіні в міцно в горизонтальному положенні, принаймні на 1.8 м над підлогою. Відстань до стелі повинна бути, принаймні 0.75м.

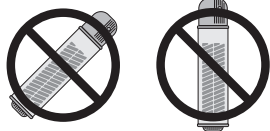

**⚠ Не встановлюйте прилад вертикально або під нахилом!**

## УПАКОВКА

- Після розпакування приладу, перевірте, чи при транспортуванні прилад не був пошкоджений і чи повністю укомплектований! У разі, якщо встановлено пошкодження або неповне укомплектування приладу, зверніться до Вашого уповноваженого продавця!
- Не викидайте оригінальну коробку! Вона може бути використана для зберігання і транспортування приладу, щоб уникнути пошкоджень під час перевезення!
- Викидання пакувальних матеріалів проводиться належним чином! Діти не повинні гратися поліетиленовими мішками!

## УСТАНОВКА

**⚠ Важливо:** Перш ніж почати ви установку приладу – перевірте його комплектування!

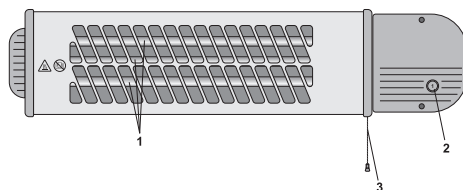

1. Кварцові нагрівальні елементи
2. Дисплей для встановлення ступеня нагріву
3. Перемикач

## Настінне кріплення

- Важливо: Переконайтеся, що немає електричної проводки або водопровідних труб близько до місць пробивання отворів. Перевірте ще раз, що прилад встановлений стаціонарно, надійно та горизонтально на стіні!
- Для того, щоб закріпити прилад на стіну використовуйте прикладений в комплектуванні стінний кронштейн.
- Просвердліть три отвори (1) так, щоб ніжки (2) стінного кронштейна були вертикальними
- Посуньте пластиковий корпус опалювального приладу в стінний кронштейн зверху, поки він зафіксується. Таким чином, ніжки (2) стінного кронштейна, попадають в отвори (3) в пластиковому корпусі.

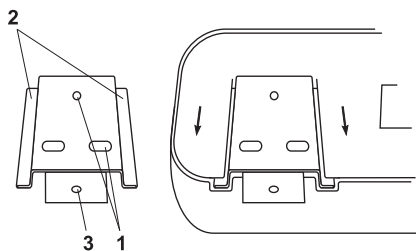

## ВМИКАННЯ ПРИЛАДУ

- Обов'язково прочитайте інструкції з безпеки (частина важливі заходи безпеки)
- Кварцовий обігрівач служить для нагріву предметів і людей, на яких направлений, не нагріває безпосередньо повітря в приміщенні під час роботи
- Кількість випромінюваного тепла регулюється з вимикачем
- Дисплей відображає обрану потужність нагріву

## Налаштування ступеня потужності

Ступені потужності задаються, потягнувши за шнур перемикача (3) один або кілька разів. Обрана ступеня нагріву відображається на дисплеї (2)

- Прилад вимкнений = на дисплеї відображається ,0', нагрівальні елементи не працюють
- Мінімальна потужність = на дисплеї відображається , 1', працює 1 нагрівальний елемент
- Максимальна потужність = на дисплеї відображається , 2', працюють 2 нагрівальні елементи

## ОЧИЩЕННЯ & ЗБЕРІГАННЯ

Рекомендуємо Вам очищувати прилад принаймні один раз в місяць, а й до тривалого зберігання.

- Обов'язково спочатку вимкніть прилад з допомогою вимикача живлення і вийміть вилку з розетки.

Не використовуйте абразивні чистячі засоби!



*Не використовуйте воду, віск, полірувальні препарати або інші хімічні розчини.*

- Очищайте корпус з сухою ганчіркою, пилососом або щіткою з довгими м'якими волокнами
- Ніколи не мочіть прилад водою - існує небезпека для життя!
- Якщо прилад не використовується тривалий час, складіть його разом з цією інструкцією в оригінальну коробку і ви тримаєте його в сухому і добре провітрюваному місці.
- Ніколи не ховайте теплий прилад в упаковку!



**Увага: щоб уникнути перегріву, не накривайте прилад!**



**Увага: гаряча поверхня!**



### Інструкції з охорони навколишнього середовища

Старі прилади містять цінні матеріали, тому їх не треба викидати разом з побутовим сміттям! Просимо Вас сприяти збереженню ресурсів та захисту навколишнього середовища своїм активним внеском і передавати використані прилади в організовані відповідні пункти (якщо такі є).



Lugege käesolev juhend läbi enne selle seadme kasutamist ja säilige käesolev kasutus- ja hoidmisjuhend tulevaseks kasutamiseks. Omaniku vahetamise korral tuleb kasutusjuhend koos seadmega üle anda!

Täname teid, et te valisite Soojendi QH04 120. See on toode, mis pakub kütet kolme astme kaudu: 600W või 1200W olenes mugava soojuste vajaduste saavutamiseks kõigis ruumides. Nagu on kirjeldatud

selles kasutusjuhendis, garanteerib seade teid pikaajalist kasulikkust funktsioneerimist õige kasutuse ja hoolduse korral.

#### OLULISED PREVENTIIVSED MEETMED:

- Enne soojapuhuri elektrivõrguga ühendamist tuleb kontrollida kas tüübisildil näidatud pinge vastab teie kodus (kontoris) olevale pingele. Seade on ettenähtud üksnes pinge jaoks, mis on näidatud selle tüübisildil.



**Alla 3-aastased lapsed tuleb eemale hoida, kui nad ei ole pidevalt järelevalve all.**

3 kuni 8-aastased lapsed võivad ainult seadme sisse/välja nuppu kasutada juhul, kui seade on installitud ja valmis tavalise töö jaoks ning nad on järelevalve all ja instrueeritud seadme ohutu kasutuse kohta ja saavad ohtudest aru.

3 kuni 8-aastased lapsed ei tohi seadet kontaktipesasse sisse lülitada, seadistada, puhastada või kasutada hooldust teha.

See seade võib kasutada üle 8-aastaste laste ja füüsiliste, meeleliste või vaimsete oskustega või ebapiisavate kogemuse ja teadmistega isikute poolt, kui nad on järgitud või instrueeritud seadme ohutu kasutamise kohta ja saavad ohtudest aru. Lapsed ei tohi seadmega mängida. Puhastamist ja kasutaja hooldust ei tohi lapsed teha, kes ei ole järelevalve all.



**Selle toote mõned osad võivad väga kuumaks saada ja põletusi tekitada. Seal, kus asuvad lapsed ja haavatavad isikud, tuleb pöörata eritähelepanu.**

- Seade kasutatakse ainult selleks eesmärgiks, mille jaoks on ettenähtud, ehk kodu ruumide kütmiseks. Seade ei ole ettenähtud ärieesmärgiks. Iga muu kasutamine peetakse ebaõigeks ja seetõttu ohtlikuks. Tootja ei vastuta ebaõige või ebamõistliku kasutamise tõttu tekkinud rikete eest. Ohutusinfost mitte kinnipidamine teeb seadme vastuvõetud garantii kehtetuks!
- Ärge mingi kodust välja niikaua kui seade on sisselülitatud: veenduge, et lüliti on välja lülitatud asendis. Alati võtke seadme pistik pistikupesast välja.
- Kasutuse ajal on soojendi soe. Seetõttu ärge puutuge kuumaid pindu ja tagage vähemalt 1 m distantssi soojendi ja kergsüttivate materjalide vahel. Pange soojendi nii, et võimalikku puudutust vältida!
- Ärge kasutage seadet piirkondades, kus kasutatakse või hoitakse tuleohtlikke aineid. Ärge kasutage seadet piirkondades, kus on olemas süttivaid õhkkondi (näiteks: kergsüttivate gaaside või aerosoolide lähedal), kuna on olemas väga suur plahvatuse või tulekahju oht!

- Ärge sisestage ja laske väliskehasid (sisenevate või väljuvate) ventilatsioonivade sisse, sest see võib elektrilööki või tulekahju tekitada.
- Seade ei sobi loomade kasvatamiseks ning on ettenähtud ainult kodukasutuse jaoks!
- Seadet märja või niiskete kätega mitte kunagi puudutada, sest see on eluohtlik!
- Pistikupesa peab kogu aeg kättesaadav olema selleks, et pistik saaks võimalikult kiiresti elektrivooluvõrgust välja võtta!
- Voolujuhet või seadet ise mitte kunagi tõmmata elektrivõrgust väljavõtmisel.
- Ärge katke seadet. Katmise korral võib seade üle kuumendada.
- Ärge jätke soojendit ilma järelevalveta töötamise ajal.
- Kui seadme voolujuhe on katki, selle vahetab tootja, müügiärgse teeninduskeskuse esindaja või muu kvalifitseeritud isik selleks, et ohtusid vältida.
- Seda soojendit väljas mitte kasutada.
- Soojendit mitte vannitoades olevate duššide ja ujulate otseses läheduses mitte kasutada!
- Seadmel on deklareeritud kaitsega IP24 (kaitse veepritsimise vastu) ning saab ruumidesse paigaldada, kus tekib niiskust ja veepritsimine ruumi paigalduse nõuete täitmisel (allpool toodud) (VOLUME 2) näidatud skeemist nii,

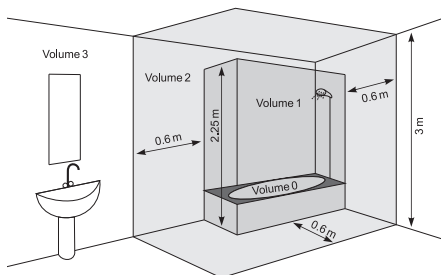

et ei oleks võimalust seadme juhtseadistesse jõuda (lülitinõrrisse või soojendisse) inimese poolt, kes dušši all või vannis asub! Minimaalne kaugus seadmest veeallikasse peab olema vähemalt 1 meetri ning seade peab olema kindlalt horisontaalselt seinale paigaldatud!

**Märkus:** kui ei ole võimalik ülalpool mainitud tingimusi täita, siis on soovitatav, et paigaldus toimuks ruumi 3 (VOLUME 3).



Veenduge, et seadme peale ja seadme sisse ei tilku vett või muid vedelikke, kuna on olemas tõeline eluoht võimaliku elektrilöögi tõttu selle tingimuse mitte täitmise korral!



Märgitud kaugustest kindlalt kinni pidada seadme paigalduse kohta ruumidesse, kus on võimalik veepritsimine tekkima. Nende soovitude mitte täitmisel võib tõelise elektrilöögi eluohtu tekitada!

- Elektriiinstallatsioon, millega seade ühendatakse peab olema varustatud automaatse kaitsjaga (kaitse elektri defekti eest), kusjuures kaugus pistikupesade vahel väljalülitatud asendis peab olema vähemalt 3 mm.
- Kui seade ei ole korras või töötab ebaõigesti, peatage see ja ärge seda ise parandage. Igasuguste paranduste jaoks tuleb Müügiärgsesse Teeninduskeskusesse pöörduda. Ainult seal vahetatakse katkine osa originaalse varuosaga. Sellest tingimusest mitte kinnipidamisel kahjustatakse seadme ohutus.
- Kui otsustate, et te seda liiki seadet enam ei kasutate, on soovitatav, et te teeksite seda mitte kasutatavaks juhtme äralõikamise kaudu pärast elektrivõrgust lahti ühendamist. Soovitatakse ka kõik seadmega seotud ohud ohutuks teha, eriti laste jaoks, kes võivad amortiseeritud seadist (seadet) mängimiseks kasutada.
- Voolujuhtme ohtliku ülekuumenemise vältimiseks on soovitatav voolujuhtme täielikult lahti rullida.
- **Tähelepanu:** Ärge kasutage seadet programmaatoriga, loendajaga või muu seadisega, mis lülitab seadme automaatselt sisse, kuna kui seade on kaetud või ebaõigesti pandud on olemas tulekahjuoht.
- Kasutage ainult lubatud pikendusjuhtmeid, mis sobivad seadmele ehk neil on vastavuse märk!
- Voolujuhe ei tohi seadme kuumaid osi puudutada!
- Seadet mitte kunagi ümber paigaldada juhtmega tõmmates ja juhete mitte esemete viimiseks kasutada!

- Ärge katkege juhet ja ärge seda läbi teravate servade tömmake ja ärge pange seda kuumade plaatide või liigipääsetava löke peale!
- Kui seadet pikaks ajaks ei kasutata, siis tuleb see pakkida koos selle juhendiga selle originaalsesse karpki ja kuivas ja ventileeritavas kohas hoida.
- Seadet ei tohi lakke paigaldada!
- HOIATUS: Soojendi ei ole varustatud ruumis temperatuuri juhtimise seadisega. Ärge kasutage seda soojendit väikestes ruumides, mil seal on isikuid, kes ei saa ise ruumist välja minna, kui ei ole pidevat järelevalvet tagatud.
- Seade tuleb seinale stabiilsesse horisontaalsesse asendisse na vähemalt 1.8 meetrit üle põranda paigaldada. kaugus laest peab olema vähemalt 0.75 m.



**!** Seadet vertikaalselt või kalde all mitte paigaldada!

## PAKEND

- Pärast seadme pakendist väljavõtmist kontrollige kas seade ei ole transpordimisel rikki läinud, kontrollige kas seade on täielikult pakitud! Juhul kui on kindlaksmääratud rike või ebatäielik ko haletoimetamine, siis tuleb teie pädeva müüjaga ühendust võtta!
- Originaali pakendit mitte ära viisata! Seda võib hoidmiseks või transportimiseks kasutada rikete vältimiseks vedamise tulemusena!
- Pakendi materjali äraviskamine tuleb sobival viisil toimuda! Lapsed tuleb eemale hoida selleks, et nad ei mängiks polüetüleeni kottidega!

## INSTALLIMINE

**Tähelepanu:** Enne seadme kokkupanemist tuleb selle komplekteerimist kontrollida!

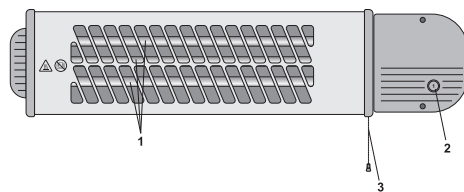

1. Kvartsist soojendavad elemendid
2. Soojuse astmete seadistamise ekraan
3. Lüliti

## Paigaldus seinale

- Tähelepanu: Veenduge, et puuraukude ümber ei ole elektriinstallatsiooni või torustikke. Veenduge uuesti, et seade on liikumatult, stabiilselt ja horisontaalsele seinale paigaldatud!
- Seadme seinale paigaldamiseks kasutage komplekti kuuluva seinaplangi.
- Puurige kolm auku (1)nii, et seinaplangi jalakesed (2) oleksid vertikaalsed.
- Nihkuge seadme plastmasskorpus seinaplangisse ülevale kuni saab fikseeritud. Nii viisil asetuvad seinaplangi jalakesed (2) plastmasskorpuses olevatele aukudele (3).

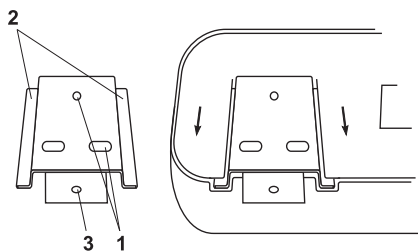



## SEADME SISSELÜLITAMINE

- Ohutusjuhendid tuleb läbi lugeda (oluliste preventiivsete reeglite osa).
- Kvartssoojendi on ettenähtud esemete ja inimeste kütmiseks, kuhu kvartssoojendi on üles suunatud ning see ei soojenda otseselt toaõhku töötamise ajal.
- Kiirgava soojuse kogus seadistatakse lülitiga.
- Ekraan näitab valitud küttevõimsust

## Võimsuse astmete seadistamine

Võimsuse astmed seadistatakse lülitinööri (3) üks kord või mitu korda väljatõmbamise kaudu. Valitud küttevõimsus ilmub ekraanile (2).

- Väljalülitatud seade = ekraan näitab "0", soojendavad elemendid ei aktiveeri
- Minimaalse küttevõimsus = ekraan näitab "1", 1 soojendav element on aktiveeritud
- Maksimaalne võimsus = ekraan näitab "2", 2 soojendavat elementi on aktiveeritud

## PUHASTAMINE JA HOIUSTAMINE

Me soovime teile seadet vähemalt üks kord kuus ning ka enne pikaajalist hoiustamist puhastada.

- Esmalt tuleb seade kindlalt lülitiga välja lülitada ja seina kontaktist välja tõmmata.

Abrasiivseid vahendeid mitte kasutada!



*Vett, liiva, poleerivaid vahendeid või muid keemilisi lahusteid mitte kasutada.*

- Puhastage korpust niiske rätikuga, tolmuimejaga või pikkade pehmete kiudega harjaga.
- Seadet mitte kunagi vette uppuda, kuna on olemas elektrilöögi eluohu!
- Kui seadet mõneks ajaks ei kasutata, seda tuleb kaitsta liigse tolumuse ja reostuse vastu selle originaalsesse karpi tagasi panemise kaudu.
- Sooja seadet mitte kunagi sellesse pakendisse ära panna!



**Tähelepanu: Ülekuumenemise vältimiseks seadet mitte katta!**



**Tähelepanu: kuum pind!**



### Juhendid miljöo säästmise kohta

Vanad elektriseadmed sisaldavad väärtuslikke materjale ja selle pärast ei tohi neid koos koduprügiga ära visata! Palume teie aktiivse koostöö eest ressurside ja miljöo säästmiseks ja seadme korraldatud kokkoostu punktidele (kui selliseid on olemas) üle anda.

**TABEL 2 ELEKTRI-KOHTKÜTTESEADMETE KOHTA NÕUTAV TEAVE**

**Mudelid tunnuskoode(id):** 1.QH04 120 1200W/230V~ 50Hz

Näitaja	Tähis	Väärtus1.	Ühik	Näitaja	Ühik
Soojusvõimsus				Sissetuleva soojuse liik, üksnes elektriliste soojust salvestavate kohtkütteseadmete puhul (valige üks)	
Nimisoojusvõimsus	$P_{nom}$	1.20	kW	Soojushulga käsijuhtseadis sisseehitatud termostaadiga	[jah/ei]
"Minimaalne soojusvõimsus (soovituslik)"	$P_{min}$	0.60	kW	Soojushulga käsijuhtseadis toa- ja/või välis temperatuuri tagasisidega	[jah/ei]
"Maksimaalne pidev soojusvõimsus"	$P_{max,C}$	1.20	kW	"Elektrooniline soojushulga juhtseadis toa- ja/või välis temperatuuri tagasisidega"	[jah/ei]
"Lisaelektrienergia tarbimine"				Ventilaatoriga muudetav soojusvõimsus	[jah/ei]
Nimisoojusvõimsusel	$e_{lmax}$	N/A	kW	<b>Soojusvõimsuse/toatemperatuuri seadistamise viis (valigeüks)</b>	
Minimaalsel soojusvõimsusel	$e_{lmin}$	N/A	kW	"Üheastmelise soojusvõimsusega, toatemperatuuri seadistamise võimaluseta"	[ei]
Ooteseisundis	$e_{lSB}$	N/A	kW	Kahe või enama käsitsi valitava astmega, toatemperatuuri seadistamise võimaluseta	[jah]
				Toatemperatuuri seadistamine mehaanilise termostaadiga	[ei]
				Toatemperatuuri elektroonilise seadistamisega	[ei]
				"Toatemperatuuri elektroonilise seadistamise ja ööpäevataimeriga"	[ei]
				"Toatemperatuuri elektroonilise seadistamise ja nädalataimeriga"	[ei]
				<b>Muud juhtimisvõimalused (mitu valikut lubatud)</b>	
				"Toatemperatuuri seadistamine koos ruumis viibimise avastamisega"	[ei]
				"Toatemperatuuri seadistamine koos avatud akna avastamisega"	[ei]
				Kaugjuhtimisvõimalusega	[ei]
				Kohaneva käivitusjuhtimisega	[ei]
				Tööajapiiranguga	[ei]
				Musta lambiga anduriga	[ei]

TESY OOD

48 Madara Blvd

Shumen, 9700

Bulgaria,



*Прочитајте тековните инструкции пред да го користите овој уред и чувајте ги овие упатства за понатамошна употреба. При промена на сопственикот, упатствата за употреба треба да се пренесува заедно со уредот!*

Ви благодариме што го одбравте уредот за греење QH04 120. Тоа е уред кој нуди греење преку три степени: 600W или 1200W во зависност од потребите

за постигнување на удобната топлина во греењето просторија. При правилна употреба и нега, како што е опишано во овие упатства, уредот ќе ви обезбеди многу години корисно функционирање.

#### **ВАЖНЕ ЗАШТИТНИ МЕРЕ:**

- Пред да го поврзете кварцната печка, проверете дали наведениот напон на типската табличка одговара на напонот, доставен до вашиот дом (офис). Уредот е наменет само за напоните наведени на неговата типови табличка.



*Децата на помалку од 3 години, треба да се чуваат надвор, освен ако не се под континуирано следење.*

*Деца на возраст од 3 години до 8 години можат само да користат копчето вкл. / искл. на апаратот, под услов апаратот да е инсталиран и е подготвен за нормална работа и биле забележани и наложени за неговата употреба на безбеден начин и разбираат дека може да е опасно.*

*Деца на возраст од 3 години до 8 години не треба да вклучуваат апаратот во штекер, да го дотеруваат, да го чистат или да вршат корисничка поддршка.*

*Овој уред може да се користи од деца на возраст над 8 години и лица со намалени физички, сензорни или ментални способности, или со недоволни искуство и знаење, ако тие беа забележани или наложени за безбедно користење на апаратот и ги разбираат опасностите. Децата не треба да си играат со апаратот. Чистење и потрошувачка одржување не треба да се прави од деца без надзор.*



*Некои делови на овој производ може да станат многу жешки и да предизвикаат изгореници. Таму каде, присуствуваат деца и ранливи луѓе, треба да биде доделено посебно внимание.*

- Овој уред треба да се користи само за намената за која е бил предвиден, односно да грее битни простории. Секоја различна употреба да се смета за несоодветна и затоа опасна. Производителот не може да носи одговорност за штета кои произлегуваат од неправилна и неразумна употреба. Непочитување на информациите за безбедност ќе го направи невалидно поетата гаранција за уредот!
- Не напуштајте вашиот дом, додека уредот е вклучен: бидете сигурни дека клучот е во исклучена положба. Секогаш го вадете приклучокот на уредот од контактот, кога нема да користете некое време уредот.
- Уредот за греење е загреан за време на употреба, затоа не допирајте топлиите површини и обезбедете растојание од минимум 1 м. меѓу него и лесно запаливи материјали. Стави уредот за греење, така што да се избегне евентуален допир!
- Не користете го уредот во зони каде се користат и чуваат чадат материји. Не користете го уредот во зони со запаливи атмосфери (на пример: во близина на запаливи гасови или аеросоли) - постои многу голема опасност од експлозија и пожар!

- Не оштетувајте и не дозволувајте туѓи тела да падне низ отворите на заштитната решетка, бидејќи тоа може да предизвика струен удар или да создаде опасност од пожар.
- Уредот не е погодан за одгледување на животни, и истиот е предвиден само за домашна употреба!
- Никогаш не допирајте апаратот со мокри и влажни раце - постои опасност за животот!
- Контактот треба да биде достапен во секое време, за да може приклучокот да биде ослободуван при потреба можно побрзо! Уредот не треба да се монтира под контакт!
- Никогаш не влечете го кабелот за напојување или самиот уред при откачување од мрежата.
- Не покривај уредот. Ако е покриен има опасност од прегревање.
- Не оставајте печката без надзор за време на нејзината работа.
- Доколку кабелот за напојување е оштетен, мора да биде заменет од страна на производителот, од сервисен претставник или друго квалификувано лице за да се избегнат опасности.
- Не користете го овој уред за греење на отворено.
- Не користете го овој уред за греење во непосредна близина до тушеви во бањи или базени!
- Уредот е со декларирана заштита IP24 (заштита од водни прски) и може да се монтира во простории кои укажуваат на присуство на влага и вода прскаат при исполнување на барањата за монтажа (описани подолу) во простор (VOLUME 2) од приложената шема

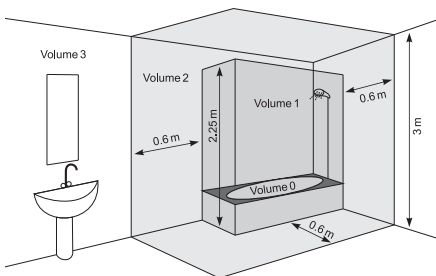

па да се избегне можноста од постигнување на командните уреди (врвца на клучот или самиот грејач) на апаратот од човек кој е под туш или во када! Минималното растојание од апаратот до воден извор треба да биде не помалку од 1 метар и уредот да биде задолжително монтиран хоризонтално на ѕид!

**Забелешка:** ако не можат да се исполнат горенаведените услови се препорачува инсталацијата да се оствари во простор 3 (VOLUME 3).



Осигурајте се дека на уредот и во самиот уред не капе вода или други течности - постои реална опасност за животот од можен струен удар при непочитување на овој услов!



Задолжително да се почитуваат означените растојанија за монтажа на уредот во простории во кои се можни прски - непочитувањето на овие препораки води до реална опасност за животот од струен удар!

- Електро инсталацијата кон која се поврзува уредот треба да биде опремена со автоматски осигурач (дефекто струјна заштита), при што растојанието меѓу контактите кога е исклучен треба да биде најмалку 3мм.
- Ако уредот не е во ред или функционира неправилно, запрете го и не го поправајте. За сите поправки контактирајте за помош кон сервисниот центар за продажни услуги. Само таму ќе заменуваат неисправниот дел со оригинални резервни таква. Не почитувањето на овој услов ќе ја компромитира безбедноста на уредот.
- Ако одлучите да престанете да го користите уредот од овој тип, се препорачува да го направите неупотребливи, како исечете кабелот, откако сте го исклучиле од мрежата. Се препорачува уште сите опасности поврзани со уредот да бидат обезбедени, особено за деца кои би можеле да користат амортизирираниот уред (апаратот) за игра.
- За да се избегне опасно прегревање на кабелот за напојување се препорачува истиот целосно да се развие!
- **Внимание:** Не користете овој уред со програмаатор, бројач или друг уред кој автоматски го вклучува бидејќи, ако уредот е покриен или неправилно наместен постои опасност од пожар.
- Користете само одобрени продолжни кабли, кои се погодни за апаратот, односно имаат знак за сообразност!
- Кабелот за напојување не треба да влегува во допир со жешки делови на уредот!
- Никогаш не поместувајте уредот, како го

повлекува за кабелот и не користете кабелот за пренесување на предмети!

- Не виткајте кабелот и не го влечете преку остри рабови и не го ставајте врз жешки плочи или отворен оган!
- Ако уредот не се користи подолго време, спакувајте го заедно со оваа наставка во оригиналниот картон и го чувајте на суво и проветрено место.
- Уредот не може да биде монтиран на таванот!
- ПРЕДУПРЕДУВАЊЕ: Овој грејната уред не е опремен со уред за управување на температурата во просторијата. Не користете го овој уред во мали простории, кога во нив има лица, неспособни да ја напуштат просторијата сами, освен ако не е обезбедено континуирано следење.
- Уредот мора да биде монтиран на зидот во стабилна хоризонтална положба и барем на 1.8 метра над подот. Растојанието до таванот да биде барем 0.75м.



**! Не монтирајте го апаратот вертикално или под наклон!**

**ПАКУВАЊЕ**

- По распакување на уредот, проверете дали при транспортот не е оштетен и дали е целосно опремен! Во случај дека биде констатирано оштетување или нецелосни испорака, контактирајте со Вашиот овластен продавач!
- Не фрлајте оригиналната кутија! Таа би можела да се користи за складирање и транспорт, за да се избегне оштетување од превозува!
- Фрлањето на амбалажниот материјал треба да станува на соодветен начин! Децата треба да се чуваат да не си играат со полиетиленските торби!

**ИНСТАЛИРАЊЕ**

**Важно:** Пред да почнете да составувате уредот - проверете неговато опремување!

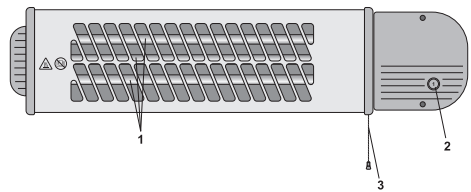

1. Кварцни елементи за греење
2. Дисплеј за подесување на степени за греење
3. Прекинувач

**Монтирање на зид**

- Важно: Бидете сигурни дека нема електрична инсталација или водоводни цевки околу пробивните отвори. Осигурете се повторно дека уредот е монтиран неподвижно, сигурен и хоризонтално на зидот!
- За да монтираме на зидот уредот користете приложениот во комплетот зидни стегач.
- Дупчите три отвора (1) така што ногарките (2) на зидниот стегач да бидат вертикални.
- Повлечете пластичниот корпус на уредот за греење во зидниот стегач врвот, додека не се заглави. На овој начин ногарките (2) на зидниот стегач се наместуваат о отворите (3) во пластичното куќиште.

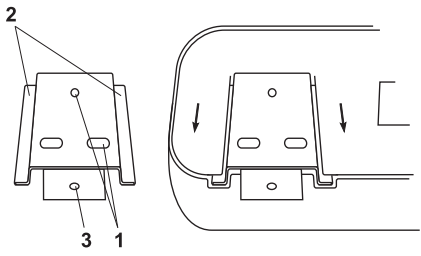

## ВКЛУЧУВАЊЕ НА УРЕДОТ

- Задолжително прочитајте ги упатствата за безбедност (делот важни мерки)
- Кварцни грејач служи за греење на објекти и луѓе кон кои е наменет, не загрева директно воздухот во просторијата за време на работа.
- Количината емитирана топлина се подесува со прекинувач.
- Екранот прикажува избраната моќност на греење

## Поставување на степени на моќност

Степените на моќност се поставуваат со повлекување на кабелот на прекинувачот (3) еднаш или неколку пати. Одбраната степен на греење се отсликува на екранот (2)

- Исклучен апаратот = екранот покажува "0", не се активираат елементи за греење.
- Минимална моќност = екранот покажува "1", 1 грејниот елемент е активиран.
- Максимална моќност = екранот покажува "2", 2 грејача се активирани

## ЧИСТЕЊЕ & СКЛАДИРАЊЕ

Препорачуваме апаратот да се чисти барем еднаш месечно, како и пред продолжено чување.

- Задолжително прво исклучете го уредот од клучот на извлечете го струјниот приклучок во ѕидот.

Не користете абразивни средства за чистење!



*Не користете вода, восок, препарати за полираење или други хемиски разтвори.*

- Исчистете го куќиштето со влажна крпа, правосмукалка или четка.
- Никогаш не го потопувајте уредот во вода - опасност за животот!
- Ако уредот не се користи подолго време, спакувајте го заедно со оваа настава во оригиналниот картон и го чувајте на суво и проветрено место.
- Никогаш не ваѓајте топол уред во пакување му!



**Внимание: за да се избегне прегревање, не покривајте уредот!**



**Внимание: топла површина!**



### Насоки за заштита на животната средина

Старите електрични уреди содржат вредни материјали и поради тоа не треба да се отстрануваат заедно со битовата смет! Ве молиме да соработувате со активниот придонес за зачувување на ресурсите и животната средина и да дадете уредот во организираниите изкупвателни премини (ако има такви).





# TESY

TESY Ltd - Head office  
1166 Sofia, Sofia Park,  
Building 16V, Office 2.1. 2nd Floor  
PHONE: +359 2 902 6666,  
FAX: +359 2 902 6660,  
[office@tesy.com](mailto:office@tesy.com)