



Раздел	Страница
● Введение	2
● Режимы работы кондиционера	3
● Пульт дистанционного управления	4
<input type="checkbox"/> Работа с пультом дистанционного управления	
<input type="checkbox"/> Установка батареек в пульт дистанционного управления	
● Управление кондиционером с помощью дистанционного пульта	6
<input type="checkbox"/> Включение кондиционера	
<input type="checkbox"/> Изменение рабочих параметров кондиционера	
<input type="checkbox"/> Изменение режима работы кондиционера	
<input type="checkbox"/> Изменение скорости вентилятора	
<input type="checkbox"/> Установка температуры	
<input type="checkbox"/> Изменение направления воздушного потока	
<input type="checkbox"/> Выключение кондиционера	
● Программирование периодов работы кондиционера	8
<input type="checkbox"/> Установка времени на часах	
<input type="checkbox"/> Установка времени начала\окончания работы	
<input type="checkbox"/> Установка периода работы таймера СОН (SLEEP)	
<input type="checkbox"/> Установка периода работы Таймера на каждый день	
<input type="checkbox"/> Отмена ежедневного использования периода работы таймера	
<input type="checkbox"/> Отмена времени включения/выключения кондиционера	
<input type="checkbox"/> Отмена всех периодов работы Таймера	
● Дисплей температура воздуха в помещении	11
● Задержка включения и выключения кондиционера	11
● Использование функции сенсор температуры	12
● Управление кондиционером воздуха при помощи индикаторной панели	12
<input type="checkbox"/> Включение кондиционера воздуха для работы в автоматическом режиме (AUTO)	
<input type="checkbox"/> Выключение кондиционера воздуха	
<input type="checkbox"/> Возврат к работе с пультом дистанционного управления	
● Панель Дисплея	13
● Устранение неисправностей	14
● Для техников и обслуживающего персонала	15
● Уход и техобслуживание	16
<input type="checkbox"/> Чистка фильтров	
<input type="checkbox"/> Отключение светодиода фильтра	
● Что нужно и чего нельзя делать при работе с кондиционером	17

Введение

Уважаемый покупатель!

Поздравляем вас с приобретением новой системы кондиционирования воздуха.

Этот кондиционер позволяет вам по собственному усмотрению контролировать температуру воздуха в квартире или на работе с помощью простой в обращении системы электронного управления, изготовленной с применением современных технологий. Пользуясь дистанционным пультом, вы сможете включать и выключать кондиционер, устанавливать нужный режим работы и регулировать дополнительные параметры, находясь в любой точке помещения.

Ваш кондиционер работает практически бесшумно и требует минимального ухода и технического обслуживания.

Чтобы научиться правильно пользоваться кондиционером, внимательно прочтите данную инструкцию.

Примечание

Установку кондиционера может производить только квалифицированный техник. Все трубки и другие аксессуары, используемые при установке, должны соответствовать требованиям завода-изготовителя.

Режимы работы кондиционера

В кондиционере предусмотрены четыре режима работы:



ОХЛАЖДЕНИЕ

Кондиционер охлаждает, осушает и фильтрует воздух в помещении.



ВЕНТИЛЯТОР

Кондиционер фильтрует воздух в помещении и обеспечивает его циркуляцию, не изменяя при этом его температуру.



НАГРЕВ

Кондиционер нагревает и фильтрует воздух в помещении.
В модели, предназначенной только для охлаждения, режим НАГРЕВ отсутствует.



СУШКА

Кондиционер осушает и фильтрует воздух в помещении, слегка охлаждая его.

Кроме этого, ваш кондиционер может работать в автоматическом режиме:



АВТОМАТИЧЕСКИЙ РЕЖИМ

Кондиционер нагревает или охлаждает воздух в помещении, в зависимости от выбранной вами температуры:

Если температура в помещении ниже установленного вами показателя, кондиционер работает в режиме НАГРЕВ.

Если температура в помещении выше установленного вами показателя, кондиционер работает в режиме ОХЛАЖДЕНИЕ.

Все управление кондиционером можно осуществлять с помощью дистанционного пульта.

Дистанционный пульт позволяет выполнять следующие операции:

- ✓ Включение и выключение кондиционера.
- ✓ Выбор режима работы (Охлаждение, Нагрев, Сушка, Вентилятор или Автоматический режим).
- ✓ Регулировка температуры воздуха в помещении и скорости вращения вентилятора.
- ✓ Установка таймера, контролирующего время работы кондиционера.
- ✓ Установка и регулировка дополнительных параметров и рабочих характеристик кондиционера.

Для установки пульта дистанционного управления удобнее всего пользоваться специальной подставкой. Если вы установили пульт на подставку, убедитесь, что между ним и кондиционером нет никаких физических преград.

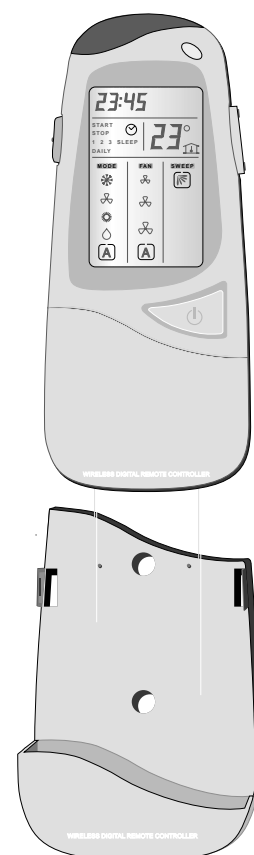

Пульт дистанционного управления

На пульте дистанционного управления имеются различные кнопки для управления кондиционером, а также дисплей, на котором высвечивается текущее рабочее состояние кондиционера.



Нажав любую кнопку на пульте дистанционного управления, вы можете проверить результат произведенного действия, посмотрев на дисплей. Не беспокойтесь, если вы допустили ошибку - она легко поправима.

Работа с пультом дистанционного управления

Чтобы управлять кондиционером с помощью дистанционного пульта, установите переключатель режима работы в положение **REMOTE**. (см. стр. 12).

- ✓ Пульт дистанционного управления можно пользоваться на расстоянии не более 7 метров (23 футов) от дисплея, установленного на кондиционере.
- ✓ Подавая команду с пульта, направьте окошко генератора инфракрасного луча на приемное устройство, расположенное с правой стороны кондиционера.
- ✓ Кондиционер подтверждает получение команды двумя короткими звуковыми сигналами.
- ✓ Убедитесь, что между пультом дистанционного управления и кондиционером нет никаких физических преград.
- ✓ Изменения, внесенные в пульт дистанционного управления, должны быть незамедлительно переданы на кондиционер. Если данные не передаются в течение 10 секунд, пульт возвращается в исходное состояние.

Пульт дистанционного управления и кондиционер постоянно "обмениваются" информацией об изменении параметров и о температуре в помещении. Чтобы обеспечить бесперебойную работу системы, не допускайте наличие физических преград между пультом и кондиционером.

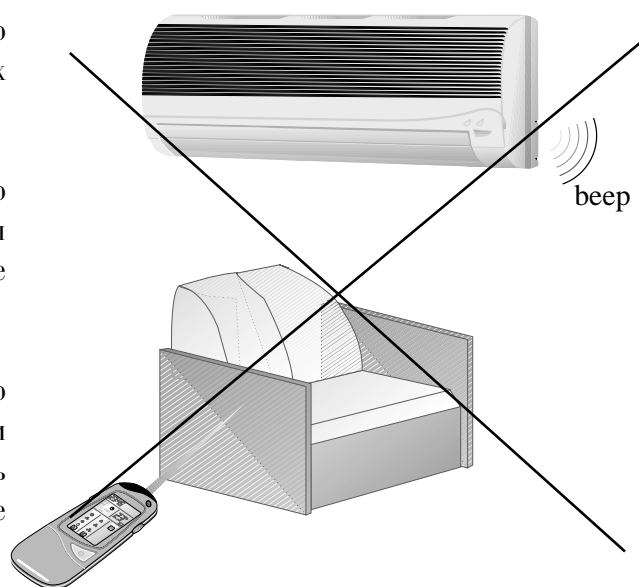
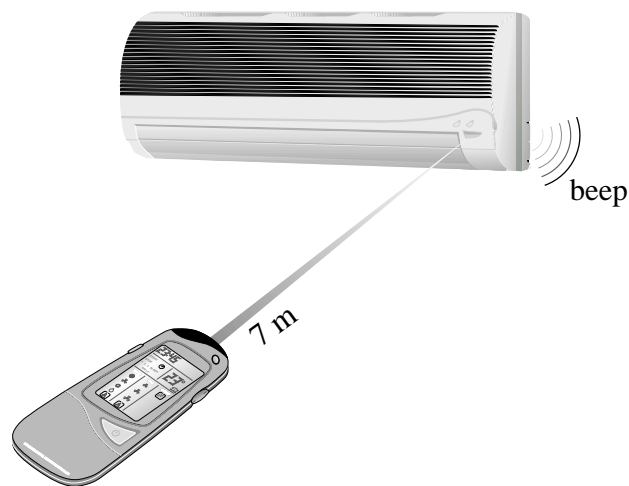

Установка батареек в пульт дистанционного управления

Прежде, чем начать пользоваться пультом, вы должны вставить в него две батарейки AAA Alkaline по 1.5 вольт. Установка батареек производится следующим образом:

- ✓ Снимите крышку отсека для батареек.
- ✓ Вставьте батарейки в соответствии с обозначенной полярностью.
- ✓ Поставьте на место крышку отсека для батареек.
- ✓ Замену обеих батареек следует производить при загорании индикатора "Замените батарейку" .

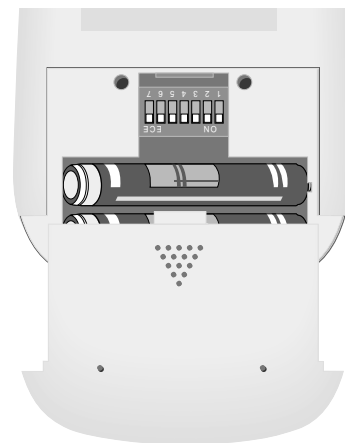

Управление кондиционером с помощью дистанционного пульта

Включение кондиционера

Нажмите кнопку Вкл/Выкл (On/Off) ③; при этом включится дисплей дистанционного пульта, а кондиционер начнет работать по параметрам, выставленным при предыдущем включении.

Изменение рабочих параметров кондиционера

Изменение Режимы Работы (MODE), Скорости Вентилятора (FAN), Температуры (23°) или направления Воздушного Потока (SWEEP) производится с помощью всего лишь трех кнопок:

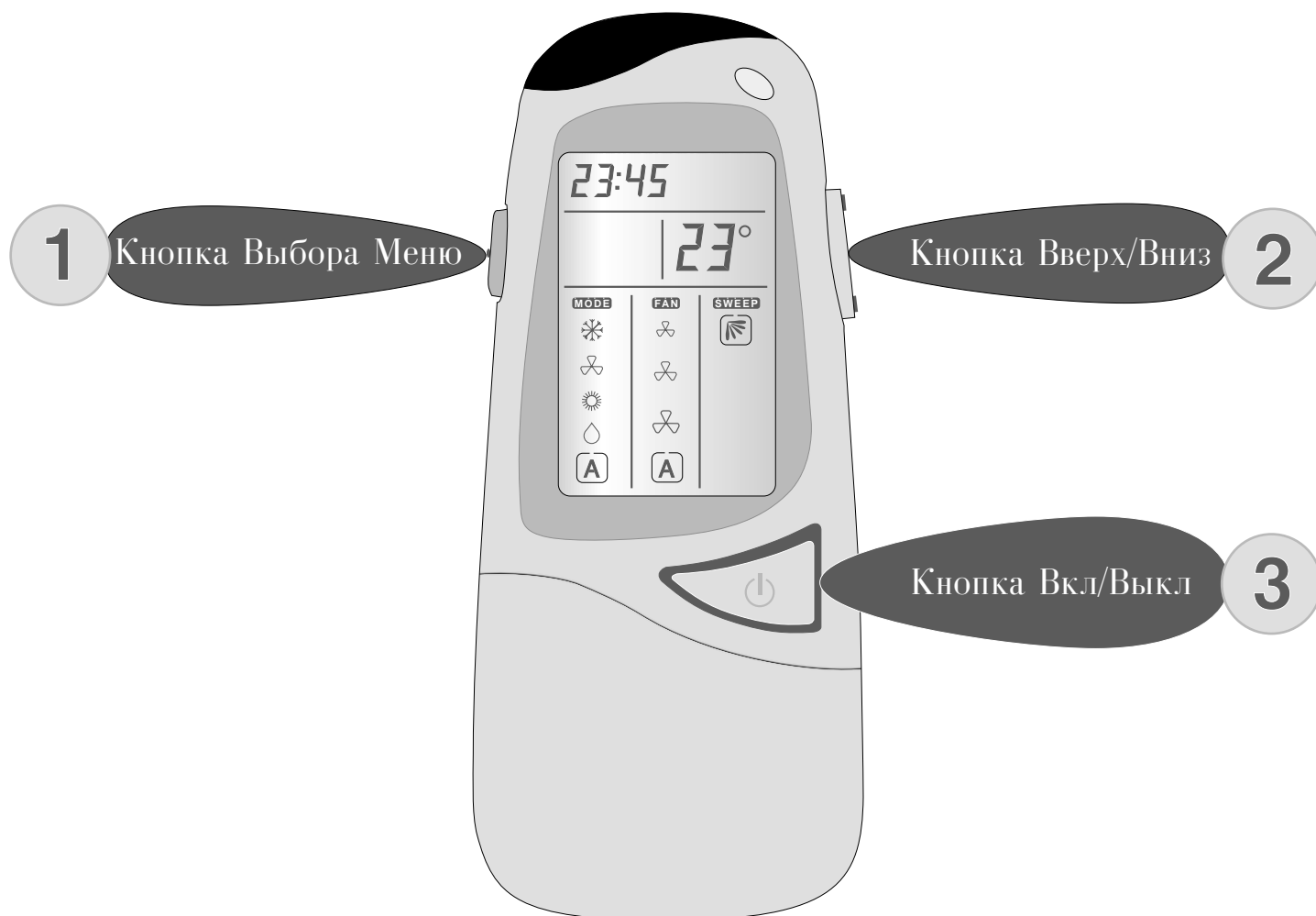

Нажмите кнопку Выбора Меню ①:

Появляются символы Меню. Нажимайте кнопку до тех пор, пока не будет выделено нужное вам меню.

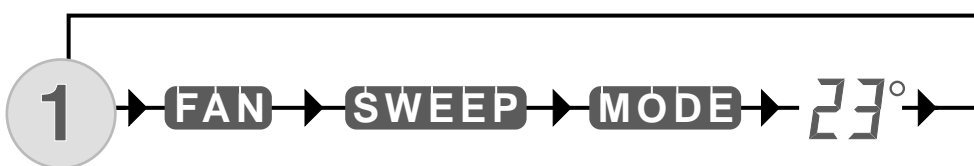

Выберите нужный параметр нажатием кнопки Вверх/Вниз ②.

Нажмите кнопку Вкл/Выкл ③, чтобы передать выбранные вами параметры на кондиционер.

Выбранное меню принимает обычный вид, а рамка, окружающая выбранный параметр, перестает мигать.

Изменение Режима Работы кондиционера

✓ Выберите меню РЕЖИМ (MODE) нажатием кнопки ①.

✓ Выберите нужный режим работы нажатием кнопки ②.



✓ Нажмите кнопку Вкл/Выкл ③, чтобы передать выбранные вами параметры на кондиционер, или перейдите к следующему меню.

Изменение Скорости Вентилятора

✓ Выберите меню ВЕНТИЛЯТОР (FAN) нажатием кнопки ①.

✓ Выберите желаемую скорость вентилятора нажатием кнопки ②.

Примечание: Когда кондиционер работает в режиме Сушка (DRY), скорость вращения вентилятора не изменяется. В этом режиме вентилятор может вращаться только на медленной скорости.

✓ Нажмите кнопку Вкл/Выкл ③, чтобы передать выбранные вами параметры на кондиционер, или перейдите к следующему меню.

Установка температуры

Вы можете быстро изменить установленную температуру, нажав кнопку ②; при этом вам не нужно предварительно выбирать дисплей Установки Температуры нажатием кнопки ①. Не забудьте направить пульт на кондиционер. При каждом нажатии кнопки появляется символ 📶.

✓ Выберите дисплей ТЕМПЕРАТУРА (TEMPERATURE) нажатием кнопки ①.

- При выборе дисплея ТЕМПЕРАТУРА (TEMPERATURE), рядом с цифровым дисплеем появляется мигающий символ (°).

✓ Выберите нужную температуру нажатием кнопки ②.

- Вы можете изменять температуру в пределах от 12 до 30°C (от 54 до 86°F).

✓ Нажмите кнопку Вкл/Выкл ③, чтобы передать выбранные вами параметры на кондиционер, или перейдите к следующему меню.

Изменение направления воздушного потока

- ✓ Выберите меню (SWEEP) нажатием кнопки ③.
- ▲ Нажмите верхнюю часть кнопки Вверх/Вниз ①; при этом отражатель потока воздуха начинает попеременно двигаться вверх и вниз. Символ воздушного потока показывает направление движения отражателя.
- ▼ Нажмите нижнюю часть кнопки Вверх/Вниз ①; при этом отражатель потока воздуха останавливается в определенном положении и направление воздушного потока остается неизменным.
- ✓ Нажмите кнопку Вкл/Выкл ③, чтобы передать выбранные вами параметры на кондиционер, или перейдите к следующему меню.
 - Если вы хотите, чтобы направление воздушного потока оставалось неизменным, отражатель остановится в том положении, в котором он находился при нажатии кнопки Вкл/Выкл.



Закончив выбор меню и установку желаемых параметров, направьте пульт дистанционного управления на кондиционер и нажмите кнопку Вкл/Выкл ③. После двух коротких звуковых сигналов, кондиционер начнет работать по выбранным вами параметрам. Выбранные параметры перестанут мигать, но останутся выделенными.

Выключение кондиционера

- ✓ Нажмите кнопку Вкл/Выкл ③.
При этом дисплей пульта дистанционного управления погаснет и на нем останутся лишь показания о температуре в помещении и часы.

Программирование периодов работы кондиционера

Выполнив несложную процедуру, вы можете запрограммировать кондиционер так, чтобы он работал в нужное вам время. Прежде всего, следует установить время на часах.

Чтобы программа таймера кондиционера воздуха работала правильно, между пультом дистанционного управления и кондиционером всегда должна существовать "прямая видимость".

Установка времени на часах

- ✓ Нажмите на кнопку Установка Часов (Clock Set) подходящим предметом. При этом с дисплея исчезнут все символы, кроме мигающих цифр, обозначающих минуты.
- ✓ Нажмите кнопку ②, чтобы выставить минуты.
- ✓ Нажмите кнопку ①; при этом начинают мигать цифры, обозначающие часы.
- ✓ Нажмите кнопку ②, чтобы выставить час.
- ✓ Подтвердите правильность установленного времени нажатием кнопки Установка Часов (Clock Set). При этом дисплей пульта дистанционного управления вернется в прежнее состояние и на нем появится текущее время.

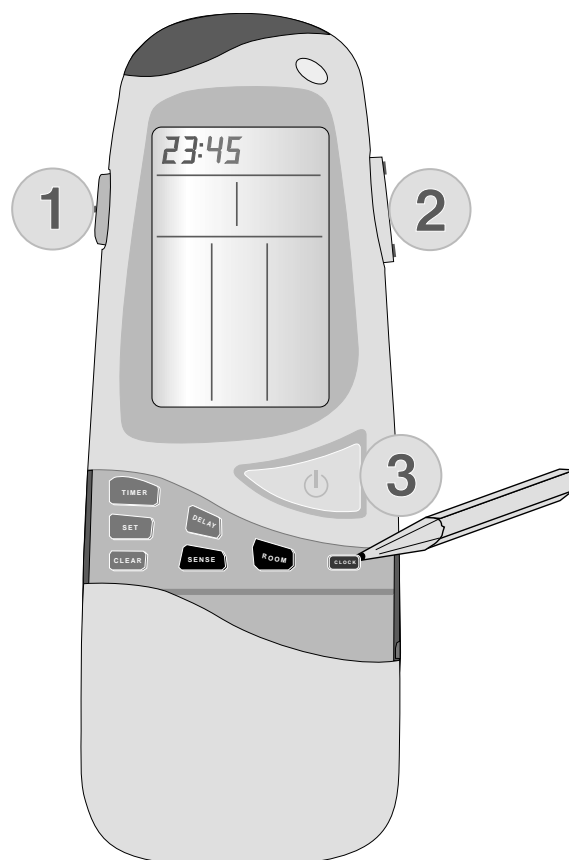

Установка времени начала/окончания работы

С помощью таймера вы можете установить время начала/окончания работы кондиционера. Вы можете установить не более трех различных периодов работы кондиционера в промежутке до 24 часов. Перерыв между двумя различными периодами может достигать 10 минут.

- ✓ Нажмите кнопку ТАЙМЕР (TIMER). При каждом нажатии кнопки ТАЙМЕР (TIMER), появляется дисплей для установки времени начала или окончания работы кондиционера.

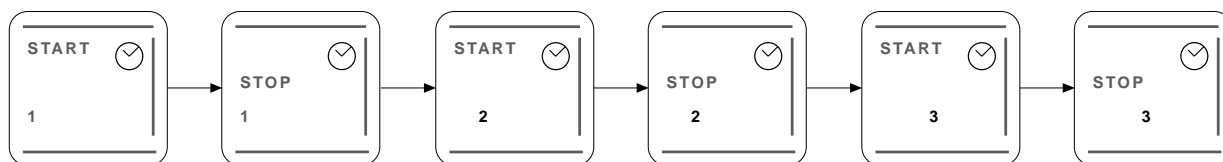

Дисплей ТАЙМЕР (TIMER) выглядит следующим образом: -- : --.

- ✓ Нажмите кнопку ② для установки времени.
- ✓ Нажмите кнопку УСТАНОВКА ТАЙМЕРА (TIMER SET), чтобы установить указанное на дисплее время, или нажмите кнопку ТАЙМЕР (TIMER), чтобы с помощью Таймера установить время включения и отключения кондиционера.

Примечания:

1. При нажатии кнопки УСТАНОВКА ТАЙМЕРА (TIMER SET) убедитесь, что пульт направлен на кондиционер.
2. Лампочка ТАЙМЕР (TIMER) на кондиционере включается при установке каждого периода работы Таймера (см. стр. 13).
3. На дисплее дистанционного пульта будет указан тот период работы Таймера, который должен начаться раньше всех остальных.

Если кондиционер включен, на дисплее появятся слово "STOP" и период работы Таймера:

Если кондиционер выключен, на дисплее появятся слово "START" и период работы Таймера.

4. Если в течение 10 секунд не нажата никакая кнопка, дисплей пульта дистанционного управления переходит в исходное состояние.
5. Если вы допустили ошибку и хотите исправить ее, отмените запрограммированные параметры периодов работы Таймера (см. стр. 10).

Установка периода работы таймера СОН (SLEEP)

Четвертый период работы таймера обозначен словом СОН (SLEEP). При работе кондиционера в этом режиме, выбранная вами температура поддерживается в помещении, когда вы спите. Температура воздуха в комнате постепенно повышается (режим ОХЛАЖДЕНИЕ) до истечения установленного срока работы Таймера. По истечении срока работы Таймера, желаемая температура возвращается к исходному уровню.

- ✓ Просмотрите периоды работы Таймера, используя пояснения из предыдущего раздела.
- ✓ Выберите период работы Таймера СОН (SLEEP).
- ✓ Введите нужное время включения и выключения Таймера (СОН-НАЧАЛО и СОН-КОНЕЦ).
- ✓ Нажмите кнопку УСТАНОВКА (SET).



Установка периода работы Таймера на каждый день

Периоды работы Таймера можно установить так, чтобы кондиционер каждый день автоматически включался и выключался в указанное время. Подобная установка может быть произведена для периодов работы Таймера 1, 2 и 3, а также для режима СОН.

Примечание:

Таймер будет работать в ежедневном (DAILY) режиме, если между пультом дистанционного управления и кондиционером не будет никаких физических преград.

- ✓ Нажатием кнопки ТАЙМЕР (TIMER) выберите период работы Таймера, который вы хотите использовать каждый день.
- ✓ Нажимайте кнопку УСТАНОВКА (SET) до тех пор, пока на дисплее не появится слово DAILY.
- ✓ Нажмите кнопку УСТАНОВКА (SET), чтобы подтвердить ежедневное использование выбранного периода работы Таймера. Убедитесь, что в момент нажатия кнопки УСТАНОВКА (SET), дистанционный пульт направлен на кондиционер.



Отмена ежедневного использования периода работы Таймера

Выполните описанную выше процедуру, но на втором этапе нажимайте кнопку УСТАНОВКА (SET) до тех пор, пока слово DAILY не исчезнет с дисплея.

Отмена времени включения/выключения кондиционера

- ✓ Нажатием кнопки ТАЙМЕР (TIMER) выберите период работы Таймера (1, 2, 3 или SLEEP), который вы хотите отменить.
- ✓ Нажмите кнопку СТЕПЕТЬ (CLEAR), чтобы отменить выбранный период работы кондиционера; при этом время включения/отключения кондиционера исчезнет с дисплея.
- ✓ Нажмите кнопку УСТАНОВКА (SET), чтобы подтвердить отмену. Убедитесь, что в момент нажатия кнопки УСТАНОВКА (SET), дистанционный пульт направлен на кондиционер.

Отмена всех периодов работы Таймера

- ✓ Нажмите кнопку ТАЙМЕР (TIMER).
- ✓ Удерживайте кнопку СТЕПЕТЬ (CLEAR) в нажатом положении до тех пор, пока все установленные периоды работы Таймера не исчезнут с дисплея.
- ✓ Проверьте, погасла ли лампочка ТАЙМЕР (TIMER) на кондиционере.

Дисплей температура воздуха в помещении

Когда пульт дистанционного управления отключен:

Дисплей постоянно показывает температуру в помещении.

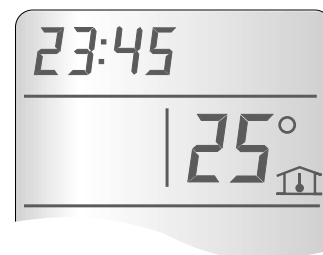

Когда пульт дистанционного управления включен:

- ✓ Нажмите кнопку КОМНАТА (ROOM), чтобы вывести на дисплей температуру воздуха в помещении. Температура будет высвечена на дисплее в течение трех секунд.



Задержка включения и выключения кондиционера

Вы можете быстро и легко установить желаемое время задержки включения или выключения кондиционера.

Если кондиционер включен:

- ✓ Нажмите кнопку ЗАДЕРЖКА (DELAY); при этом часы переходят на один час вперед, а на дисплее мигают слово STOP и цифра 3.
- ✓ При каждом последующем нажатии кнопки ЗАДЕРЖКА (DELAY), часы будут переходить на один час вперед.
- ✓ Убедитесь, что в момент нажатия кнопки ЗАДЕРЖКА (DELAY), дистанционный пульт направлен на кондиционер. После того, как команда передана на кондиционер, слово STOP перестает мигать.

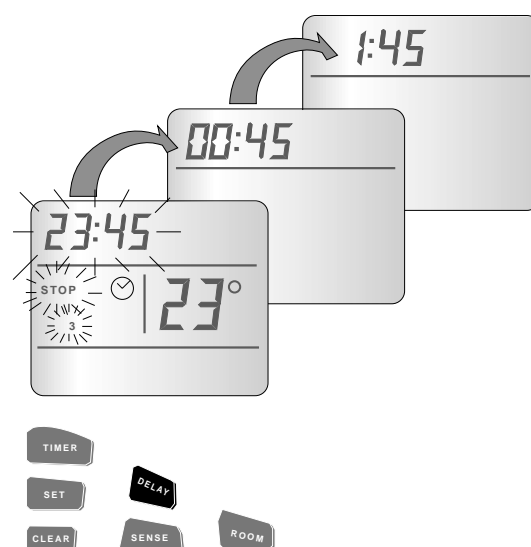

Если кондиционер выключен:

- ✓ Нажмите кнопку ЗАДЕРЖКА (DELAY); при этом часы переходят на один час вперед, а на дисплее мигают слово STOP и цифра 3.
- ✓ При каждом последующем нажатии кнопки ЗАДЕРЖКА (DELAY), часы будут переходить на один час вперед.
- ✓ Убедитесь, что в момент нажатия кнопки ЗАДЕРЖКА (DELAY), дистанционный пульт направлен на кондиционер. После того, как команда передана на кондиционер, слово STOP перестает мигать.

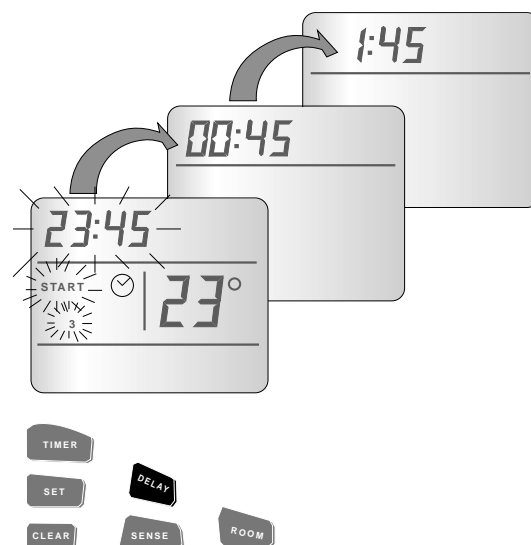

- Для отмены ЗАДЕРЖКИ выполните инструкции, приведенные в разделе "Отмена времени включения/выключения кондиционера" на стр. 10. Параметры ЗАДЕРЖКИ хранятся в памяти как период работы Таймера 3.

Использование функции сенсор температуры

Пульт дистанционного управления можно использовать для периодической передачи информации о температуре воздуха в помещении на кондиционер из любой точки в комнате. При этом кондиционер будет обеспечивать поддержание нужной температуры вблизи пульта.

- ✓ Нажмите кнопку SENSOP (SENSE); при этом рядом с мигающими показаниями температуры появится символ "дом".
- ✓ Положите пульт дистанционного управления в нужном месте.
- ✓ Убедитесь, что между пультом и кондиционером нет никаких физических преград.
- ✓ Чтобы отменить функцию Сенсор Температуры, нажмите кнопку SENSOP (SENSE); при этом символ "дом" исчезнет с дисплея.

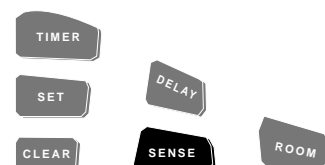

Управление кондиционером воздуха при помощи индикаторной панели

Включение кондиционера воздуха для работы в автоматическом режиме (AUTO)

- ✓ Поднимите вентиляционную решетку кондиционера воздуха.
- ✓ Нажмите рабочую кнопку (режим AUTO).
В режиме AUTO кондиционер будет работать при постоянной настройке температуры 23°C, автоматически выбирая нужный режим работы и постоянную скорость вентилятора.

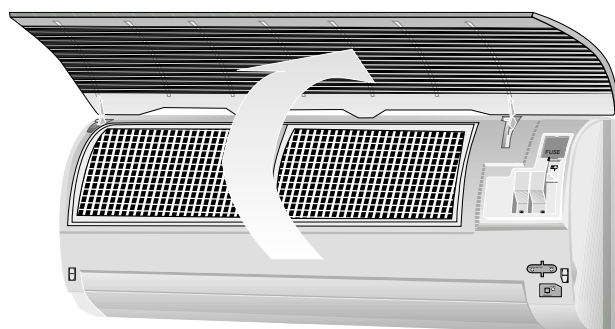

Выключение кондиционера воздуха

- ✓ Снова нажмите рабочую кнопку.

Возврат к работе с пультом дистанционного управления

- ✓ Управляйте кондиционером при помощи пульта дистанционного управления.

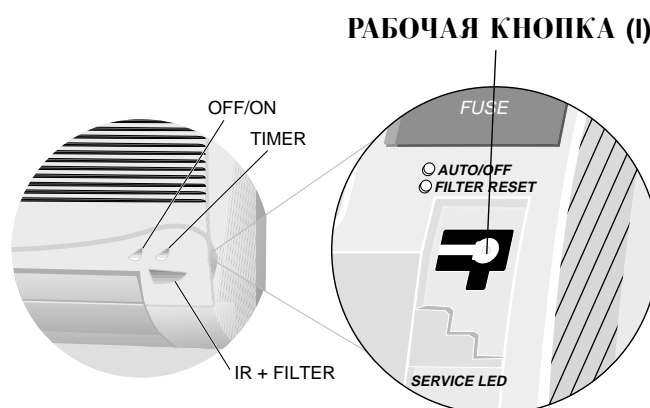

Панель Дисплея

Лампочки на Панели Дисплея обозначают различные режимы и условия работы.

Описание и инструкции по применению Панели Дисплея приведены ниже.

Элемент панели	Описание работы
A IR Receiver	<ul style="list-style-type: none"> ● ИК приемник. Получает сигналы от пульта дистанционного управления.
B Лампа FILTER	<ul style="list-style-type: none"> ● Горит, когда воздушные фильтры требуют очистки.
C Лампа ON.	<ul style="list-style-type: none"> ● Горит при работе кондиционера воздуха. ● Мигает при размораживании.
D Лампа TIMER	<ul style="list-style-type: none"> ● Горит, когда на таймере установлено время пуска или останова.
E Лампа POWER	<ul style="list-style-type: none"> ● Горит, когда кондиционер воздуха подключен к источнику электропитания с соответствующим напряжением
G Служебная лампа	<ul style="list-style-type: none"> ● Горит или мигает в зависимости от неисправности. (См. дополнительную информацию на стр.15.)
I Рабочая кнопка	<ul style="list-style-type: none"> ● Включает кондиционер в режим AUTO ● Выключает кондиционер; сбрасывает светодиод фильтра (FILTER) и отменяет индикацию неисправностей (мигание светодиода).

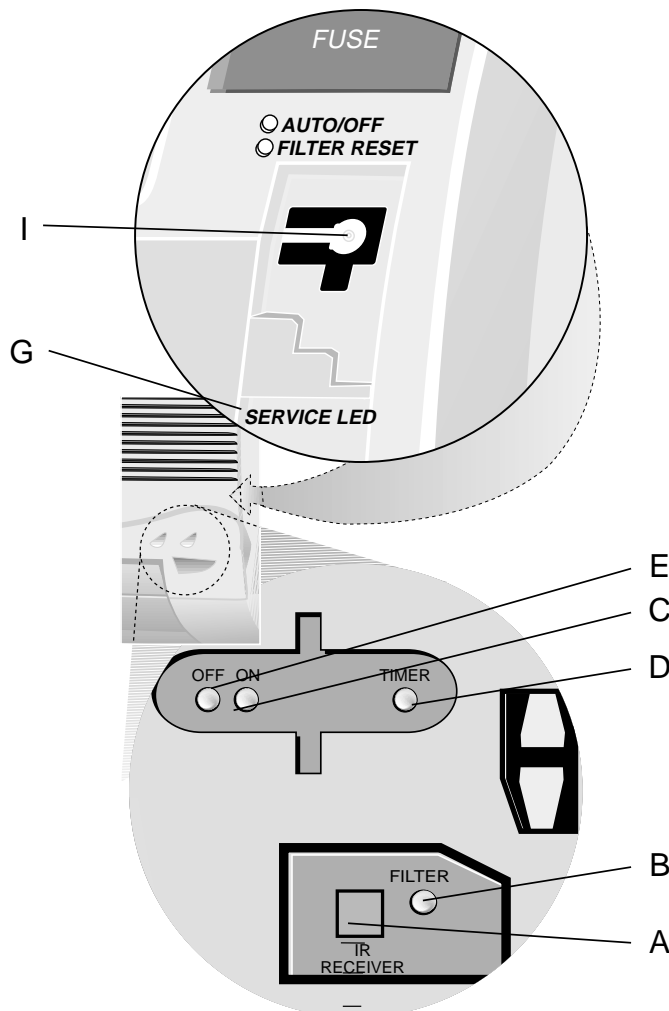

Устранение неисправностей

Ваш кондиционер очень надежен в работе и требует минимального техобслуживания. Тем не менее, возможно возникновение неисправностей из-за сбоев в системе электроснабжения или из-за неправильной эксплуатации. Вы можете попытаться самостоятельно устранить эти несложные проблемы с помощью приведенной ниже таблицы.

Неисправность	Возможная причина	Устранение неисправности
Кондиционер воздуха не работает.	<ul style="list-style-type: none"> ● На кондиционер воздуха не подана команда. ● Кондиционер воздуха не получил переданную команду. 	<ul style="list-style-type: none"> ● Нажмите кнопку On/Off (ВКЛ/ВЫКЛ). ● Убедитесь, в том, что при передаче команды пульт дистанционного управления направлен на кондиционер.
Лампа POWER (ПИТАНИЕ) не горит.	<ul style="list-style-type: none"> ● Кондиционер воздуха не включен в сеть должным образом. ● Неисправна штепсельная розетка. ● Сработал автоматический выключатель. ● Перегорел плавкий предохранитель. 	<ul style="list-style-type: none"> ● Проверьте подключение к сети. ● Проверьте розетку, включив в нее другой прибор. ● Включите автоматический выключатель. ● Замените предохранитель.
Горит лампа FILTER (ФИЛЬТР).	<ul style="list-style-type: none"> ● Фильтры требуют очистки. 	<ol style="list-style-type: none"> 1. Снимите и очистите фильтры 2. Нажмите рабочую кнопку (I) и удерживайте ее нажатой в течение 5 секунд.
Кондиционер воздуха работает, но не выполняет требуемого действия.	<ul style="list-style-type: none"> ● При работе в режиме ОХЛАЖДЕНИЕ заданная температура выше фактической температуры помещения. ● При работе в режиме ОБОГРЕВ заданная температура ниже фактической температуры помещения. ● Неисправна система управления. ● Отсутствует прямая видимость между пультом дистанционного управления и кондиционером. 	<ul style="list-style-type: none"> ● Уменьшите заданную температуру. ● Увеличьте заданную температуру. ● Вызовите техника. ● Поместите пульт дистанционного управления так, чтобы между ним и кондиционером была прямая видимость.
Работа индикаторных ламп не соответствует описанию, приведенному на стр. 13.	<ul style="list-style-type: none"> ● Неправильная эксплуатация или неисправность. 	<ul style="list-style-type: none"> ● Снова включите кондиционер воздуха. Если неисправность сохранилась, вызовите техника.
Кондиционер не реагирует на команды пульта дистанционного управления.	<ul style="list-style-type: none"> ● Сели батарейки пульта дистанционного управления. ● Пульт дистанционного управления неисправен. 	<ul style="list-style-type: none"> ● Замените батарейки. ● Отремонтируйте или замените пульт дистанционного управления.
Нормальной работе вашего кондиционера мешает пульт дистанционного управления другого кондиционера.	<ul style="list-style-type: none"> ● Оба пульта дистанционного управления работают на одной и той же частоте. 	<ul style="list-style-type: none"> ● Вызовите техника.

Для техников и обслуживающего персонала: см. описание индикации неисправностей на след. стр.

Для техников и обслуживающего персонала

При каждой неисправности лампа E (красная) мигает с постоянной частотой.

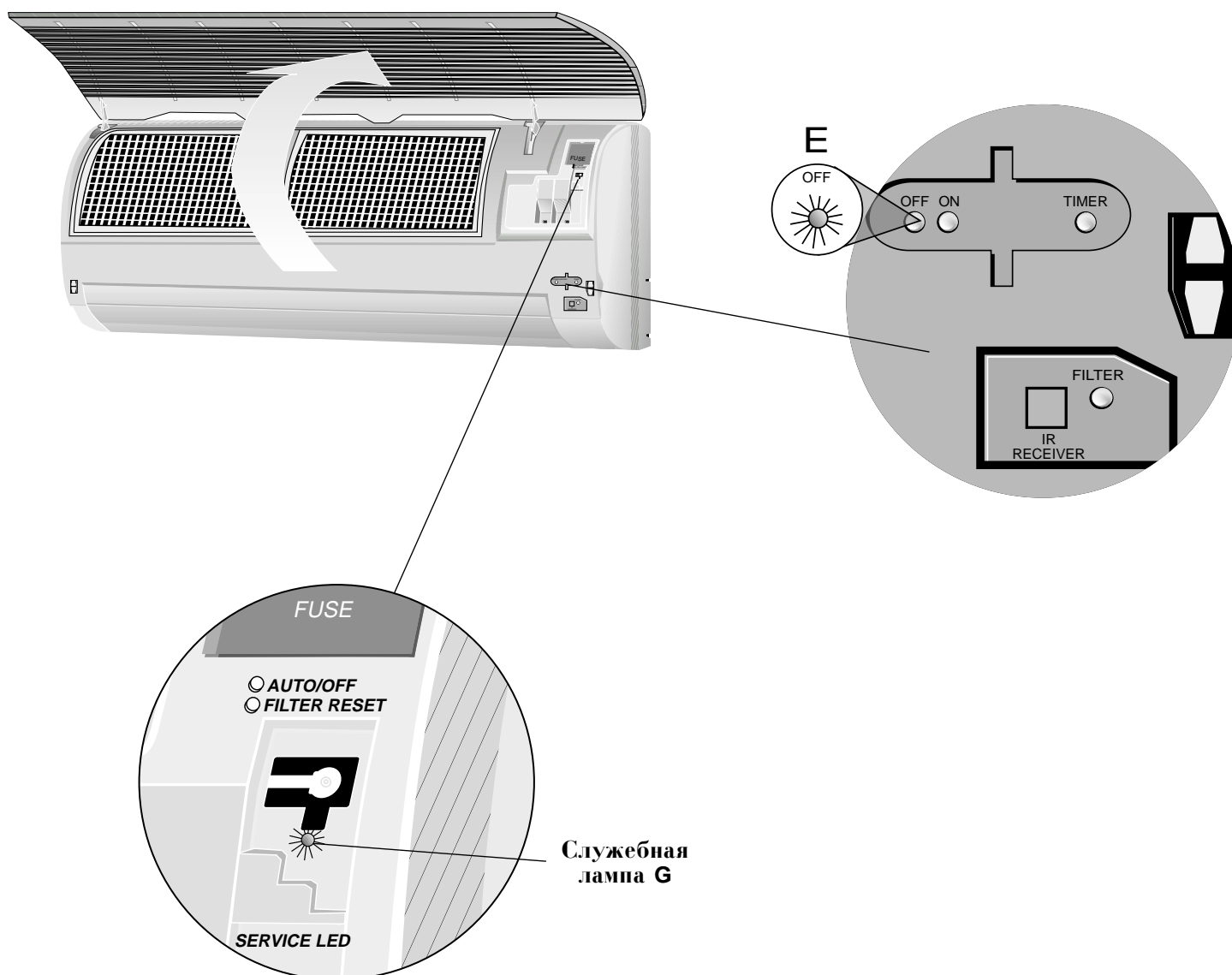

Индикация неисправностей

На всех моделях при каждой неисправности лампа E (красная) вспыхивает определенное число раз с постоянной частотой.

(Чтобы получить доступ к электронному блоку управления TAC-600, снимите переднюю крышку кондиционера воздуха.)

На данной модели индикатором неисправности является служебная лампа G, которую можно увидеть, сняв переднюю крышку кондиционера воздуха.

Лампа индикации неисправностей

Неисправность TH1	●	1 короткая вспышка
Неисправность TH1	●	2 короткие вспышки
Низкое давление	●	3 короткие вспышки
Высокое давление	●	4 короткие вспышки
Низкое напряжение	●	5 коротких вспышек

Уход и техобслуживание

Внимание!

Прежде, чем производить очистку или техобслуживание кондиционера, отключите его от сети.

Чистка фильтров

- ✓ Снимайте и прочищайте фильтры через каждые 250 часов работы (приблизительно раз в месяц) или когда начинает мигать светодиод Filter (Фильтр).
- ✓ Фильтры из акрилового волокна следует сначала почистить пылесосом, затем промыть теплой мыльной водой и дать высохнуть, после чего установить на место.

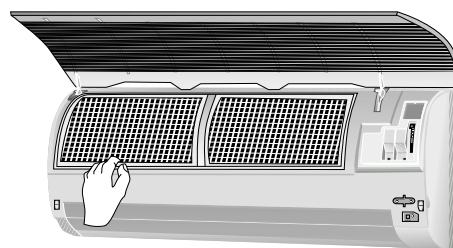

ЧТОБЫ СБРОСИТЬ СВЕТОДИОД ФИЛЬТРА, НАЖМИТЕ РАБОЧУЮ КНОПКУ (I) И ДЕРЖИТЕ НАЖАТОЙ 5 СЕКУНД

Отключение светодиода фильтра

Очистив фильтр и установив его на место, включите кондиционер воздуха в сеть. Если светодиод FILTER (ФИЛЬТР) будет гореть, то чтобы погасить его, нажмите рабочую кнопку (I) и держите нажатой в течение 5 секунд.

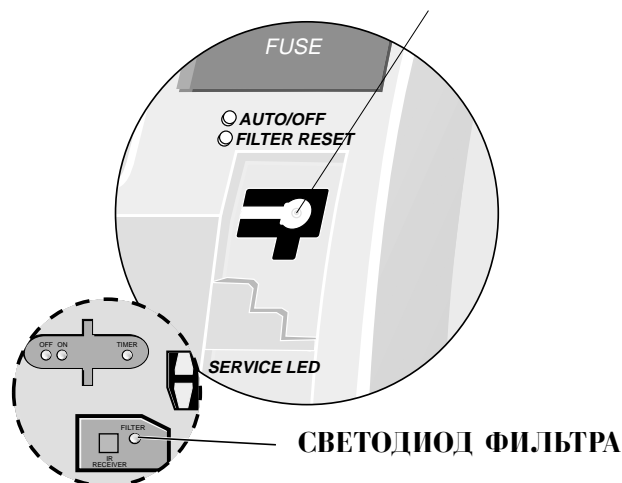

Что нужно и чего нельзя делать при работе с кондиционером

Что нужно делать:

- ✓ Следите за правильностью подключения кондиционера к сети.
- ✓ При появлении символа  "Замените батарейки" произведите замену обеих батареек.
- ✓ Передавая команду с пульта дистанционного управления, направляйте его на дисплейную панель.
- ✓ Следите за тем, чтобы между пультом дистанционного управления и кондиционером не было никаких физических преград.
- ✓ Выставляйте умеренную температуру. Выставление слишком высокой или слишком низкой температуры приводит к перерасходу электричества.
- ✓ Следите за тем, чтобы двери и окна были закрыты.
- ✓ В целях экономии электричества, закрывайте вентиляционные отверстия в нежилых помещениях.
- ✓ При возникновении неисправности, которую вы не в состоянии устранить самостоятельно, вызовите квалифицированного техника.
- ✓ Внимательно изучите данную инструкцию.

Чего нельзя делать:



- ✗ Не производите очистку или техобслуживание кондиционера, не отключив его от сети.
- ✗ Не подвергайте пульт дистанционного управления воздействию прямых солнечных лучей.
- ✗ Не подвергайте дисплейную панель воздействию прямых солнечных лучей или других сильных источников тепла, поскольку это может помешать приему команд с пульта дистанционного управления.
- ✗ Не загораживайте устройства для забора и выпуска воздуха на внутренней и внешней части кондиционера.

Технику или пользователю

Пульт дистанционного управления имеет дополнительные возможности, которыми иногда приходится пользоваться. На отделении для батареек имеется семь микропереключателей, положение которых для кондиционеров каждого типа устанавливается на заводе. Эти установки показаны ниже (модель и соответствующие ей установки обозначены на крышке).

Модель кондиционера / переключатель	1	2	3	4	5	6	7
Тип А	ON	OFF	OFF	OFF	OFF	ON	OFF
Тип В	ON	OFF	OFF	OFF	ON	ON	OFF
Тип С	ON	OFF	OFF	OFF	OFF	OFF	OFF
Положение ON			Изменение частоты на одном из двух пультов дистанционного управления	°F 12:00 PM	Отменить КАЧАНИЕ	Два компрессора	Только охлаждение
Положение OFF			Один кондиционер и один пульт дистанционного управления	°C 24:00	Индикация с КАЧАНИЕМ	Один компрессор	Нагрев Охлаждение

Для активации переключателем требуемой функции выполните следующие действия:

1. Установите переключатели в нужные положения в соответствии с таблицей.
2. В течение трех секунд одновременно нажимайте кнопки  + , пока полностью не включится дисплей пульта дистанционного управления.
3. Направьте пульт на кондиционер и пошлите команду, нажав кнопку .

Замечания:

- ✓ Если рядом установлены два кондиционера воздуха, то при изменении частоты (переключатель 3) следите за тем, чтобы команда изменения поступала только на один кондиционер, и чтобы каждый кондиционер имел собственный пульт дистанционного управления.
- ✓ Чтобы выключить пульт дистанционного управления, нажимайте кнопку ON/OFF до тех пор, пока на дисплее пульта не останутся только температура и время.
- ✓ На рисунке показана установка микропереключателей для кондиционера типа А.

