





ПЕРЕВОД ОРИГИНАЛЬНЫХ ИНСТРУКЦИЙ ПО ЭКСПЛУАТАЦИИ

ВАЖНАЯ ЗАМЕТКА:

Перед установкой и использованием нового кондиционера, прочитайте внимательно это руководство. Затем сохраните руководство для дальнейшего использования.

Пояснения к символам



ОПАСНОСТЬ

Указывает на опасные ситуации. Если их не предотвратить, они могут привести к смерти или серьезным травмам.



ПРЕДУПРЕЖДЕНИЕ

Указывает на опасные ситуации. Если их не предотвратить, они могут привести к смерти или серьезным травмам.



ПРЕДОСТЕРЕЖЕНИЕ

Указывает на опасные ситуации. Если их не предотвратить, они могут привести к легким травмам или травмам средней тяжести.

ПРИМЕЧАНИЕ

Этот символ означает важную информацию. Его игнорирование может привести к повреждению имущества.



Указывает на опасность, относящуюся к категории ПРЕДУПРЕЖДЕНИЕ или ПРЕДОСТЕРЕЖЕНИЕ.

Содержание

Мы благодарим Вас за выбор данного кондиционирующего оборудования. Его конструкция основана на требованиях к максимальной эффективности, минимальному уровню шума и тепловому комфорту. Перед использованием оборудования внимательно прочтите настоящее руководство по эксплуатации и сохраните его на будущее для получения необходимой информации.

Описание и установка оборудования.....	2
Хладагент.....	2
Указания.....	3
Установка.....	5
Примечания по установке оборудования.....	8
Функция.....	9
Параметры сети питания.....	10
Эксплуатация оборудования.....	11
Обозначение частей.....	11
Задание направления выдуваемого воздуха.....	11
Пульт дистанционного управления.....	12
Панель управления.....	17
Советы по эксплуатации.....	18
Предупреждение.....	19
Уход за оборудованием и его техническое обслуживание.....	21
Решение проблем.....	22
Сервисное обслуживание.....	23
Безопасное обращение с горючим хладагентом.....	24
Указания по техническому обслуживанию.....	24
Пайка.....	25
Пополнение хладагента.....	25
Правила техники безопасности по транспортировке и хранению.....	25

На данном оборудовании не должны работать лица (включая детей), обладающие ограниченными физическими, чувственными и умственными способностями, а также которые не обладают достаточными необходимыми знаниями и опытом, если эти лица не находятся под соответствующим присмотром или не проинструктированы по поводу работы на оборудовании лицом, отвечающим за их безопасность.

Необходимо следить за детьми, чтобы они не играли с оборудованием.



Этот символ указывает на то, что данное изделие нельзя утилизировать вместе с обычными бытовыми отходами в странах ЕС. Чтобы предотвратить возможный вред окружающей среде или здоровью людей от неконтролируемой утилизации отходов, утилизируйте их ответственно, чтобы способствовать устойчивому восстановлению материальных ресурсов. Для ликвидации использованного оборудования используйте соответствующий пункт сбора отходов или обратитесь к дилеру, у которого было приобретено данное изделие. Эти организации могут принять изделие для экологически чистой переработки.

R32: 675

ОПИСАНИЕ И УСТАНОВКА ОБОРУДОВАНИЯ

Перед использованием оборудования внимательно прочтите настоящее руководство по эксплуатации.



Устройство наполнено горючим хладагентом R32.



Перед использованием устройства сначала прочтите руководство по эксплуатации.



Перед установкой устройства сначала ознакомьтесь с руководством по его установке.



Перед ремонтом устройства сначала прочтите руководство по его сервисному обслуживанию.

Рисунки в настоящем руководстве являются ориентировочными и могут отличаться от реального вида оборудования. Руководствуйтесь реальным видом оборудования.

Хладагент

- Для обеспечения функциональности кондиционирующего оборудования в его системе циркулирует специальный хладагент. Используемый хладагент R32 является фторуглеродом и проходит специальную очистку. Хладагент является горючим, он не обладает запахом. При его случайной утечке в определенных условиях он может взорваться. Однако степень горючести хладагента весьма невысока. Он может возгореться только при воздействии открытого огня.
- По сравнению с обычными хладагентами R32 – это хладагент, который не загрязняет окружающую среду и не повреждает озоновый слой. Он также обладает невысоким парниковым эффектом. R32 обладает очень хорошими термодинамическими свойствами. Благодаря им можно достичь действительно высокого энергетического эффекта. Поэтому оборудованию требуется небольшой объем хладагента.

ПРЕДУПРЕЖДЕНИЕ:

- Для ускорения процесса размораживания или для чистки оборудования не используйте какие-либо другие средства, кроме рекомендованных производителем. При необходимости ремонта свяжитесь с ближайшим авторизованным сервисным центром.
- Любой ремонт, проводимый лицами без соответствующей квалификации, несет в себе опасность.
- Оборудование должно находиться в помещении, в котором не грозит постоянная опасность возгорания легковоспламеняющихся веществ (например, открытый огонь, работающая газовая горелка или электрическое отопление с раскаленными спиральями).
- Не демонтируйте устройство, не бросайте его в огонь.
- Оборудование должно быть установлено, должно эксплуатироваться или храниться в помещении с площадью пола более 4 м².
- Устройство наполнено горючим хладагентом R32. При ремонте строго соблюдайте указания производителя.
- Помните о том, что хладагент не обладает запахом.
- Прочтите посвященное ему специальное руководство.



Указания

Предупреждение

Данным устройством могут также пользоваться дети в возрасте старше 8 лет, лица с ограниченными физическими и ментальными способностями, ограниченным чувственным восприятием, равно как и лица, обладающие недостаточным опытом и знаниями, если они находятся под присмотром или если были проинструктированы по поводу безопасного использования устройства и если осознают возникающие возможные риски. Дети не должны играть с устройством.

Чистку и текущий уход за устройством детям запрещено проводить без надзора взрослых.

Кондиционирующее оборудование должно быть установлено согласно местным стандартам и предписаниям. Оборудование для кондиционирования воздуха должно быть надлежащим образом заземлено. Неправильное заземление может привести к удару электрическим током.

- Не подключайте кондиционер к розетке, к которой также подключены другие устройства. В противном случае грозит опасность возникновения пожара.
- Установите автоматический выключатель. В противном случае оборудование может быть повреждено.
- Не допускайте попадания воды на пульт дистанционного управления, иначе пульт может быть поврежден.
- Не брызгайте на кондиционер водой. Это может стать причиной удара электрическим током или вызвать неисправность.
- Не засовывайте пальцы или какие-либо предметы в воздухозаборник или выхлопные отверстия. Это может привести к травмам или другим повреждениям.
- Не забирайтесь на кондиционеры и не ставьте на них тяжелые предметы. Это может привести к травмам или другим повреждениям.
- Не блокируйте подачу воздуха в устройство и его вывод из него. Это может привести к неисправности.
- Перед чисткой отключите кондиционер от электросети. В противном случае Вас может ударить электрическим током.
- Не ремонтируйте оборудование для кондиционирования воздуха самостоятельно. В противном случае Вас может ударить электрическим током или может быть повреждено само устройство.
- Если Вам требуется ремонт кондиционера, обратитесь к продавцу.
- Техническое обслуживание должно выполняться специалистами, обладающими соответствующей квалификацией. В противном случае это может привести к травмам или повреждениям оборудования.
- На данном оборудовании не должны работать лица (включая детей), обладающие ограниченными физическими, чувственными и умственными способностями, а также которые не обладают достаточными необходимыми знаниями и опытом, если эти лица не находятся под соответствующим присмотром или не действуют в прямом соответствии указаниям.
- Необходимо следить за детьми, чтобы они не играли с оборудованием.

При установке кондиционера установите подходящий автоматический выключатель и токовый предохранитель.

Используйте отдельную цепь питания и защитный электрический автомат (автоматический выключатель) с требуемыми параметрами согласно соответствующим стандартам безопасности.

Диапазон величин рабочей температуры

	Внутри DB/WB (°C)	Снаружи DB/WB (°C)
Максимальное охлаждение	32 / 23	43 / –
Максимальный нагрев	27 / –	24 / 18

Диапазон рабочих температур (температура наружного воздуха) для агрегата, работающего только на охлаждение, составляет 18–43°C, для агрегата с функцией теплового насоса составляет –7–43°C.

Установка

Указания по установке оборудования

Оконный кондиционер – вовсе не дешевое устройство, и его неправильная установка может нанести большой ущерб! Попросите квалифицированных специалистов установить оборудование. Не устанавливайте устройство самостоятельно. В противном случае мы не несем ответственности за любой ущерб.



Размещение оборудования

- Выберите место, в котором удобно отводить конденсат.
- Установите кондиционер достаточно далеко от телевизора или радиоприемника, чтобы избежать помех изображения или звука.
- Перед установкой в местах, где в воздухе присутствуют частицы соли (например, вблизи морского побережья) или сернистые газы (например, вблизи термальных источников), проконсультируйтесь с продавцом.
- Избегайте мест, где может выходить горючий газ.
- Избегайте воздействия других источников тепла или прямых солнечных лучей.
- Избегайте мест, легко доступных детям.
- Не используйте устройство в непосредственной близости от прачечной, ванны, душа или плавательного бассейна.
- Если оконный кондиционер с пультом дистанционного управления будет установлен в местах с сильными электромагнитными помехами, проконсультируйтесь с продавцом, чтобы избежать возможных неисправностей при эксплуатации оборудования.

Порядок действий при установке

- Выберите место, где устройство не окружено какими-либо препятствиями и где имеется легкий доступ к электрической розетке.
- Сделайте монтажный проем немного больше, чем размеры устройства.
- Выберите место установки в соответствии со следующим чертежом.

Минимальное расстояние до препятствий от установленного оконного блока должно быть в верхней части 300 мм, внизу 1500 мм, слева 500 мм, справа 500 мм и спереди 1500 мм.

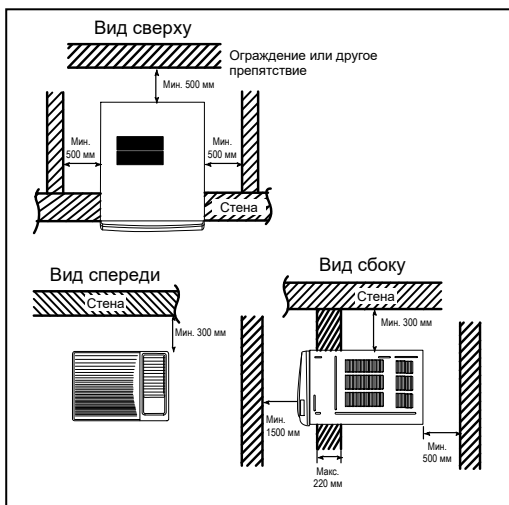

Первичная установка

1. Удалите наклейку с передней панели.
2. Вставьте устройство в монтажный проем.
 - Установите устройство так, чтобы его задняя часть была слегка наклонена вниз (около 6-10 мм) во избежание повышенного шума и вибрации. (См. рисунок справа).
 - Место установки должно быть достаточно прочным, чтобы избежать повышения уровня шума или вибрации.
3. Заполните щели вокруг корпуса изолирующей пеной.

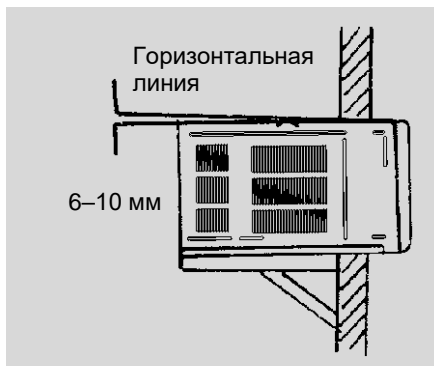

Дополнительная установка

- Используйте металлическую опору. Установочный проем должен быть достаточно прочным, чтобы удержать кондиционер. Если это не так, необходима внешняя металлическая опора. Металлическая опора должна быть прикреплена к зданию (см. рисунок справа).
- Используйте затеняющий навес для защиты от солнечного света. Кондиционер должен быть защищен от всего, что может в него упасть, а также от прямых солнечных лучей. Если устройство ничем не защищено, следует попросить продавца установить навес. При установке навеса убедитесь, что он не перекрывает воздухозаборник на боковой решетке.

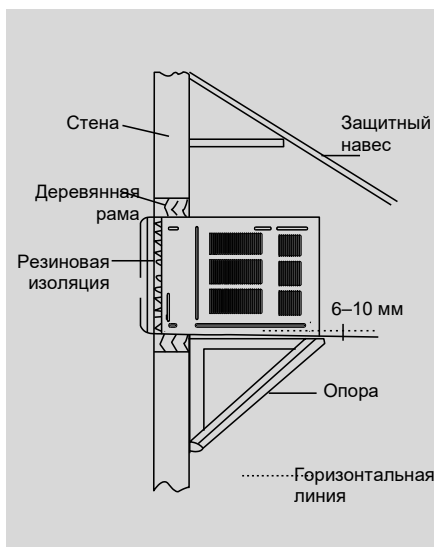

Отток воды

Перед использованием необходимо установить сливной поддон и сливной шланг. Сливной шланг не входит в комплект поставки изделия. Вы должны самостоятельно приобрести подходящий шланг в соответствии с условиями на месте установки. Выполните следующие действия для установки сливного поддона и сливного шланга.

1. Выдвинете шасси из корпуса.
2. Установите сливной лоток на угол корпуса с помощью 2 винтов.
3. Подсоедините сливной шланг к выводу с нижней стороны дренажного поддона.
4. Задвиньте шасси на прежнее место в корпусе.

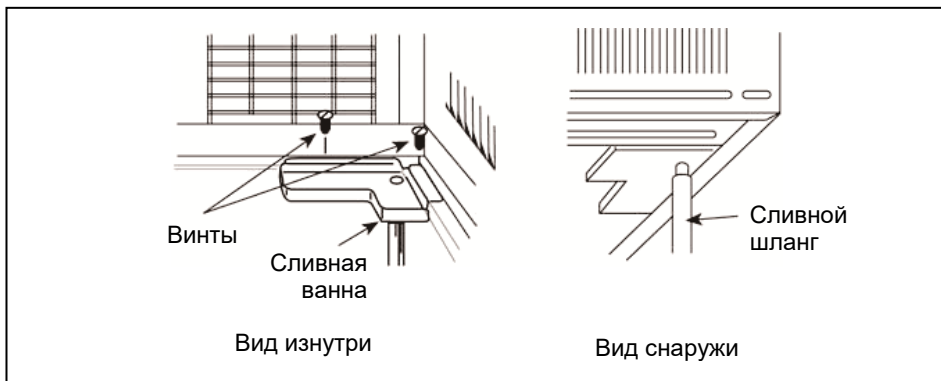

Для обеспечения максимальной эффективности охлаждения кондиционер сконструирован таким образом, чтобы распылять конденсат на змеевик конденсатора. Если Вас беспокоит звук разбрызгивающейся воды, Вы можете уменьшить шум путем извлечения резиновой пробки из шасси. Однако это также приведет к некоторой потере мощности.

Примечания по установке оборудования

Перемещение

Перед перемещением кондиционера в другое место сначала обратитесь к продавцу. Эта операция должна выполняться под руководством специалиста с соответствующей квалификацией. За эту работу также взимается плата.

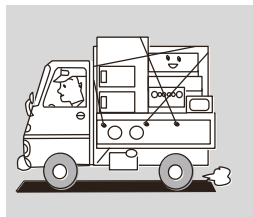

Издаваемый шум

- Установите устройство в достаточно прочном месте, чтобы избежать повышенного шума и вибрации.
- Не ставьте ничего перед отверстием для выпуска воздуха в наружной части устройства во избежание увеличения шума.
- Убедитесь, что выдувание теплого воздуха или шум не мешают Вашим соседям.
- Если во время работы устройство начинает издавать необычный звук, обратитесь к своему продавцу.
- Используйте защитный держатель.



Подключение к электросети

- Оборудование для кондиционирования воздуха должно быть надлежащим образом заземлено.
- Для питания оборудования необходимо использовать отдельный контур. Для подключения не используйте удлинители. Плохой контакт может привести к перегреву кабеля или возгоранию.
- Не тяните за шнур питания.
- При фиксированном подключении к источнику питания необходимо использовать токовый защитный автомат с пусковым током менее 30 мА.
- Подключение кабеля питания к оборудованию кондиционирования воздуха и способ подключения отдельных элементов должны соответствовать электрической схеме оборудования.
- Кондиционирующее оборудование должно быть установлено согласно местным стандартам и предписаниям.
- При стационарном подключении к источнику питания для отключения устройства должен использоваться выключатель, который отключает все полюса, а также контакты которого в выключенном состоянии находятся на расстоянии не менее 3 мм друг от друга.
- В цепи должен быть установлен автоматический выключатель для обеспечения защиты от короткого замыкания и перегрузки.
- При повреждении кабеля питания он должен быть заменен производителем, продавцом или лицом, обладающим соответствующей квалификацией, чтобы ограничить возникновение возможного риска.
- Все работы с электрооборудованием должны выполняться в соответствии с действующими государственными электротехническими стандартами.



Функция

Введение



Оконные кондиционеры могут регулировать температуру в помещении и осушать воздух. Это сделает вашу работу, учебу и жизнь более приятной. Их можно использовать в жилых домах, магазинах, гостиницах, офисах, библиотеках, лабораториях и т. д.

Охлаждение летом

В жаркое лето кондиционеры могут охлаждать воздух в помещении, перенося тепло наружу.



Осушение в дождливый или влажный сезон

Кондиционер может осушать воздух, не понижая температуру в помещении, создавая сухую и комфортную обстановку.

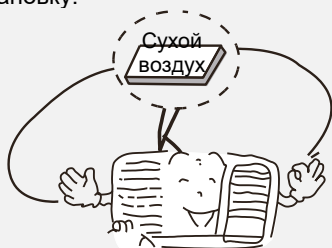

Отопление зимой

(только у моделей с функцией отопления)

В холодную зиму кондиционер может нагревать воздух в помещении.



Параметры сети питания



Номинальное напряжение:

- Если напряжение слишком высокое, электрические компоненты будут повреждены. Если напряжение слишком низкое, компрессор будет сильно вибрировать, что может привести к повреждению системы кондиционирования воздуха и легко вызвать неисправность компрессора и электрических деталей.

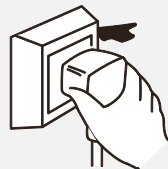

ASW-0981, ASW-1281: 230 В~, 50 Гц



- К устройству должен быть подключен провод заземления.
- Питание устройства должно осуществляться от отдельной розетки. Розетка и электропроводка должны соответствовать электротехническим стандартам. Оборудование для кондиционирования воздуха должно быть надлежащим образом заземлено.
- При фиксированном подключении к источнику питания необходимо использовать токовый защитный автомат и автоматический выключатель с соответствующими параметрами.



Заземляющий проводник

Для обеспечения надежного заземления не подключайте провод заземления в следующих местах:



Водопровод

ЭКСПЛУАТАЦИЯ ОБОРУДОВАНИЯ

Обозначение частей

Внешний вид устройства на изображении является иллюстративным. Руководствуйтесь реальным видом оборудования.

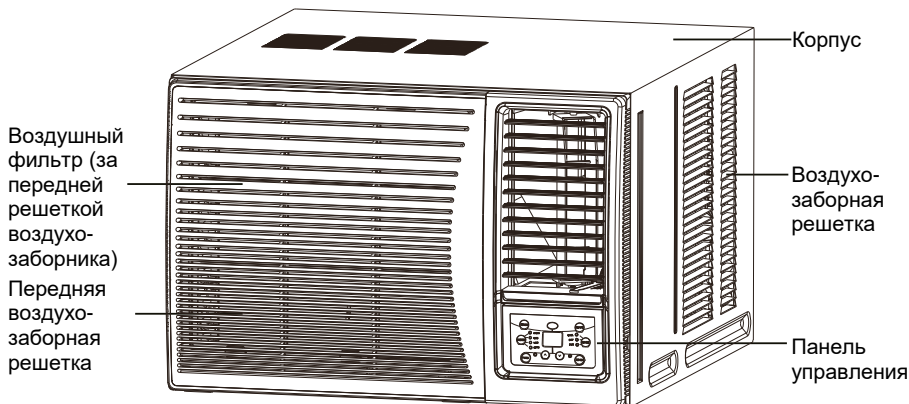

Задание направления выдуваемого воздуха

Вертикальные пластины для направления потока воздуха

(Регулировка направления потока выдуваемого воздуха вверх / вниз)

Направление воздушного потока регулируется с помощью вертикальных направляющих пластин так, чтобы воздух выдувался вверх, вниз или прямо.

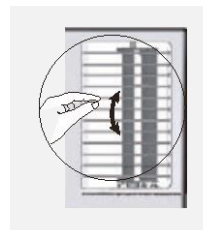

Пульт дистанционного управления

Кнопки на пульте дистанционного управления

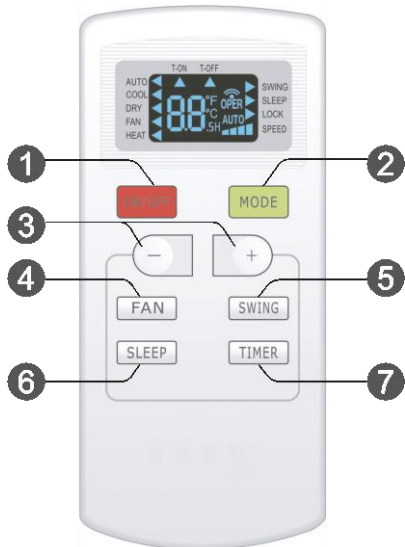

1. Кнопка ON/OFF
(Включено/Выключено)
2. Кнопка MODE
(Режим работы)
3. Кнопка + / -
(Увеличение/Уменьшение)
4. Кнопка FAN
(Скорость вентилятора)
5. Кнопка SWING
(Направление воздуха)
6. Кнопка SLEEP
(Сон)
7. Кнопка TIMER
(Таймер)

Значение индикаторов на дисплее



Функции кнопок пульта дистанционного управления

Примечание:

- Этот пульт является универсальным и используется для кондиционеров с различными функциями. Если конкретная модель кондиционера не поддерживает какую-либо функцию пульта, нажатие соответствующей кнопки на пульте не влияет на работу кондиционера.
- Когда кондиционер подключен к электропитанию (в режиме ожидания), Вы можете управлять им с помощью пульта дистанционного управления.
- Если кондиционер включен, то при каждом нажатии кнопки на пульте дистанционного управления индикатор сигнала передачи мигает один раз, показывая «» на пульте. Если кондиционер издает звуковой сигнал, это означает, что сигнал от пульта принят.
- Когда кондиционер выключен, на дисплее пульта дистанционного управления будет отображаться заданная температура. При включении устройства на дисплее отображается индикация текущей функции.

1 Кнопка ON/OFF (Включено/Выключено)

Нажмите эту кнопку, чтобы включить / выключить устройство.

2 Кнопка MODE (Режим работы)

Каждое нажатие этой кнопки позволяет выбрать нужный режим работы в приведенном ниже цикле (для выбранного режима загорается соответствующий индикатор «»):

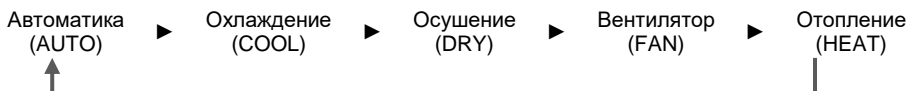

- При выборе режима Автоматика кондиционер будет работать автоматически в соответствии с температурой окружающей среды. Желаемая температура не может быть установлена и не отображается на дисплее. Чтобы отрегулировать скорость вентилятора, нажмите кнопку FAN.
- При выборе режима Охлаждение кондиционер будет работать в режиме Охлаждение. Чтобы установить желаемую температуру, нажмите кнопку + или -. Чтобы отрегулировать скорость вентилятора, нажмите кнопку FAN.
- При выборе режима Осушение кондиционер будет работать в режиме Осушение с малой скоростью вращения вентилятора. Скорость вентилятора не регулируется.
- При выборе режима Вентилятор кондиционер будет работать только в режиме Вентилятор. Чтобы отрегулировать скорость вентилятора, нажмите кнопку FAN.
- При выборе режима Отопление кондиционер будет работать в режиме Отопление. Чтобы установить желаемую температуру, нажмите кнопку + или -. Чтобы отрегулировать скорость вентилятора, нажмите кнопку FAN. (Кондиционер, снабженный только функцией Охлаждения, не может работать в режиме Отопление. Если с помощью пульта дистанционного управления выбран режим Отопление, кондиционер нельзя включить с помощью кнопки ON/OFF.)

3 Кнопка + / - (Увеличение/Уменьшение)

- При одном нажатии + или - заданная температура увеличивается или уменьшается на 1°C. Если кнопку + или - придержать нажатой 2 секунды, то заданная температура на пульте дистанционного управления начнет быстро меняться. Когда желаемое время будет достигнуто, отпустите кнопку.

- При установке таймера включения или выключения используйте кнопку + или – для задания времени (подробнее см. кнопка TIMER (Таймер)).

4 Кнопка FAN (Скорость вентилятора)

При нажатии данной кнопки можно задать скорость вентилятора в следующем цикле:

Автоматика (AUTO), Скорость 1 (▲), Скорость 2 (▲▲), Скорость 3 (▲▲▲), Скорость 4 (▲▲▲▲) (у данного кондиционера отсутствует; Скорость 4 равна Скорости 3).



▲ Скорость (малая скорость вентилятора)

▲▲ Скорость 2 (средняя скорость)

▲▲▲ Скорость 3 (высокая скорость вентилятора)

▲▲▲▲ Скорость 4

Примечание:

- С функцией Автоматическая скорость кондиционер автоматически регулирует скорость вентилятора в зависимости от температуры окружающей среды.
- Скорость вентилятора не регулируется в режиме Осушение.

5 Кнопка SWING (Направление воздуха)

Нажмите данную кнопку, чтобы включить / выключить функцию направления воздуха.

6 Кнопка SLEEP (Сон)

В режимах Охлаждение или Отопление Вы можете нажатием данной кнопки активировать функцию Сон, которая регулирует заданную температуру во время сна. Нажмите эту кнопку еще раз, чтобы выключить функцию Сон. Эта функция недоступна в режимах Вентилятор, Осушение и Автоматика.

7 Кнопка TIMER (Таймер)

- Когда устройство включено, нажмите эту кнопку, чтобы установить таймер на выключение. Индикаторы T-OFF и H будут мигать. В течение 5 секунд нажмите кнопку + или –, чтобы задать время выключения. После каждого нажатия + или – время выключения увеличится или уменьшится на 0,5 часа. Если кнопку + или – удерживать более 2 секунд, установленное время начнет быстро меняться. Когда желаемое время будет достигнуто, отпустите кнопку. Нажмите кнопку TIMER еще раз, чтобы подтвердить настройку таймера. Индикаторы T-OFF и H перестанут мигать.
- Если устройство выключено, нажмите эту кнопку, чтобы установить таймер на включение. Индикаторы T-ON и H будут мигать. В течение 5 секунд нажмите кнопку + или –, чтобы задать время включения. После каждого нажатия + или – время выключения увеличится или уменьшится на 0,5 часа. Если кнопку + или – удерживать более 2 секунд, установленное время начнет быстро меняться. Когда желаемое время будет достигнуто, отпустите кнопку. Нажмите кнопку TIMER еще раз, чтобы подтвердить настройку таймера. Индикаторы T-ON и H перестанут мигать.
- Отмена запланированного на определенное время включения / выключения: Если установлена функция таймера, нажмите кнопку TIMER один раз, чтобы отобразить оставшееся время. Нажмите кнопку TIMER еще раз в течение 5 секунд, чтобы отменить эту функцию.

Примечание:

- Диапазон настройки времени: 0,5–24 часа.
- Временной интервал между нажатиями кнопок не должен превышать 5 секунд, иначе пульт выйдет из режима настройки.

Функция комбинации кнопок

Детский предохранитель

При одновременном нажатии кнопок + и – может быть включена или выключена функция блокировки от детей. Когда блокировка от детей включена, появляется индикатор блокировки пульта управления (LOCK). При нажатии кнопки пульта дистанционного управления пульт не будет посылать сигнал.

Переключение устройства отображения температуры

Если устройство выключено, можно одновременным нажатием кнопок – и MODE переключать температуру по °C и °F.

Порядок действий при управлении

1. После подключения кондиционера к электросети нажмите кнопку ON/OFF на пульте дистанционного управления для включения кондиционера.
2. Нажмите кнопку MODE, чтобы выбрать требуемый режим работы: Автоматика (AUTO), Охлаждение (COOL), Сушение (DRY), Вентилятор (FAN) или Отопление (HEAT)
3. Нажмите кнопку + или –, чтобы задать желаемую температуру. (В режиме Автоматика температура не задается).
4. Нажмите кнопку FAN, чтобы установить желаемую скорость вентилятора: Автоматическая, Низкая, Средняя или Высокая.

Замена батареек в пульте дистанционного управления

1. Нажмите пальцем на крышку батарейного отсека на задней панели пульта дистанционного управления в области, отмеченной значком «», а затем выдвиньте крышку батарейного отсека в направлении стрелки (см. рисунок справа).
2. Изымите две 1,5 В батарейки размером AAA. Убедитесь в правильности расположения полюсов + и -.
3. Установите обратно крышку батарейного отсека.

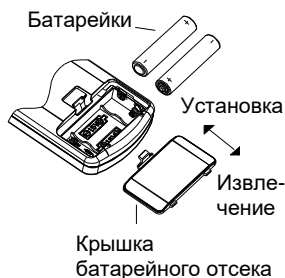

Примечание:

- Расстояние между передатчиком сигнала пульта дистанционного управления и окном приемника кондиционера не должно превышать 8 м, на пути сигнала не должно быть препятствий.
- В помещении с люминесцентным освещением или беспроводным телефоном сигнал может быть нарушен. В этом случае пульт дистанционного управления следует приблизить к кондиционеру.
- При замене батареек используйте тот же их тип.
- Если Вы долго не пользуетесь пультом дистанционного управления, извлеките из него батарейки.

Панель управления

Если беспроводной пульт дистанционного управления потерян или не работает, откройте закрывающую панель и управляйте устройством напрямую.

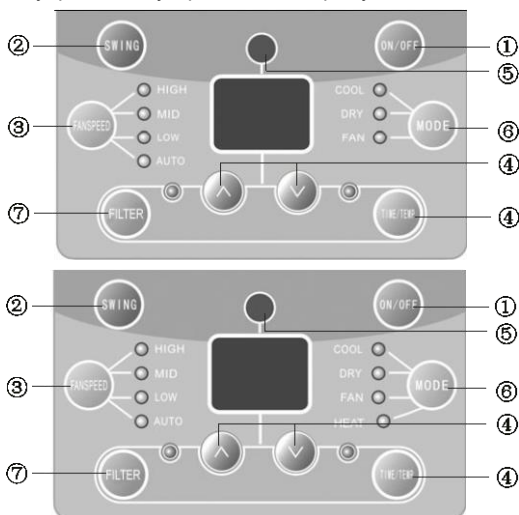

1. Кнопка POWER (ON/OFF) (Включение / Выключение)

Нажмите эту кнопку, чтобы запустить устройство, а чтобы остановить устройство, нажмите эту кнопку еще раз.

2. Кнопка SWING (Направление воздуха)
Активирует функцию автоматического направления воздуха.

3. Кнопка FAN SPEED (Скорость вентилятора)

Регулирует скорость вентилятора постепенно, переключая ее на HIGH (высокая), MID (средняя), LOW (низкая) и AUTO (автоматическая).

4. Кнопки TEMP/TIME (повышение / снижение температуры, настройка таймера)

Нажмите кнопку ▲, чтобы увеличить заданную температуру. Нажмите кнопку ▼, чтобы уменьшить заданную температуру. Диапазон настройки температуры: 16–30°C.

При настройке таймера каждое нажатие кнопки ▲ или ▼ меняет заданное время от 1 до 10 часов на 0,5 часа, а свыше 10 часов – на 1 час.

5. Приемник сигнала

6. Кнопка MODE (Режим работы)

Задает режим работы AUTO (Автоматика), HEAT (Отопление), COOL (Охлаждение), FAN (Вентилятор), DRY (Осушение) (у модели с обратным циклом, предназначенной как для охлаждения, так и для отопления), а также COOL (Охлаждение), FAN (Вентилятор), DRY (Осушение) (у модели, предназначенной только для охлаждения).

7. Кнопка FILTER (Фильтр)

Эта функция служит напоминанием о необходимости чистки воздушного фильтра (см. Техническое обслуживание и чистка) для повышения эффективности работы и охлаждения. Индикатор чистки фильтра загорается через каждые 250 часов работы. После чистки фильтра нажмите эту кнопку, чтобы сбросить счетчик часов работы. Индикатор чистки фильтра погаснет.

Советы по эксплуатации

Рекомендации по созданию комфортных условий и экономичной эксплуатации

Не задавайте слишком низкую температуру для охлаждения. Это вредно для здоровья, а также Вы тратите электроэнергию впустую.

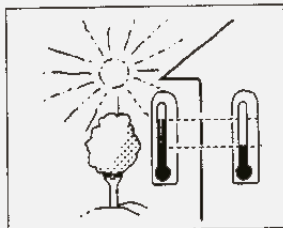

Держите жалюзи на окнах закрытыми, а шторы задернутыми. Не допускайте попадания прямых солнечных лучей в помещение во время работы кондиционера.

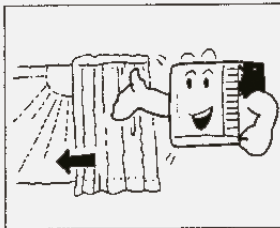

Поддерживайте равномерную температуру в помещении. Регулируйте вертикальное и горизонтальное направление воздушного потока для обеспечения равномерной температуры в помещении. Убедитесь в том, что выдуваемый воздух не всасывается обратно.

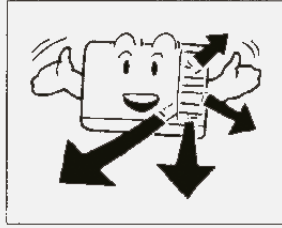

Убедитесь, что все двери и окна плотно закрыты. Старайтесь как можно реже открывать двери и окна, чтобы сохранить кондиционированный воздух в помещении.

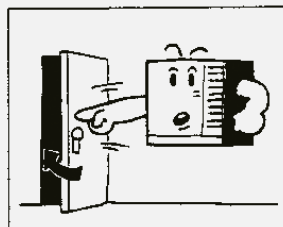

Регулярно очищайте воздушный фильтр. Грязь в воздушном фильтре снижает эффективность осушения воздуха. Очищайте воздушный фильтр не реже одного раза в 2 недели.

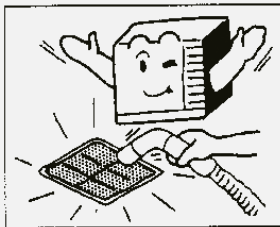

Периодически проветривайте помещение. Если окна постоянно закрыты, то не помешает время от времени открывать их и проветривать помещение для получения достаточного количества кислорода. При включении кондиционера следует закрыть окна и задернуть шторы, чтобы предотвратить утечку тепла / холода.

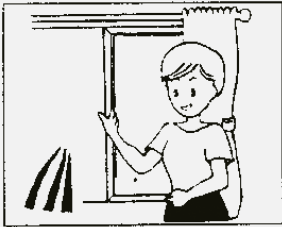

Предупреждение

Правила техники безопасности

1. Штепсельная вилка установленного устройства должна быть легко доступна.
2. Не используйте оборудование в прачечной.
3. Если шнур питания поврежден, он должен быть заменен производителем или авторизованным сервисным центром во избежание возникновения возможных рисков.

- Не тяните за шнур питания.
- Повреждение кабеля может сопровождаться серьезным ударом электрическим током.

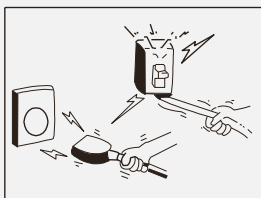

- Не используйте кондиционер для других целей, кроме охлаждения помещения.
- Не используйте кондиционирующее оборудование, например, для сушки одежды, хранения продуктов или выращивания растений.



- Не блокируйте отверстия для впуска и выпуска воздуха. Это может привести к снижению производительности и нарушению работы оборудования.
- Не вставляйте палки или другие предметы в эти отверстия, так как это опасно из-за прикосновения к электрическим деталям и вентилятору.



Задайте соответствующую температуру. Обязательно установите температуру, соответствующую данным условиям. В помещении, где находятся дети, пожилые или больные люди, необходимо поддерживать соответствующую температуру.

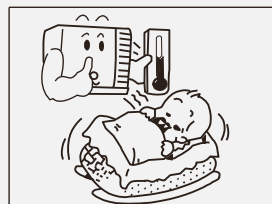

Не используйте вблизи кондиционера нагревательные приборы. Пластиковые детали кондиционера могут деформироваться из-за чрезмерного нагрева.

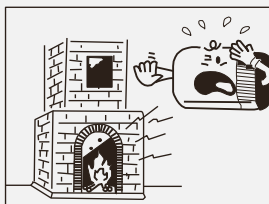

Не позволяйте прямому потоку воздуха из кондиционера долгое время дуть на Ваше тело. Это не рекомендуется по состоянию здоровья.

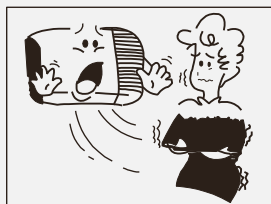

Когда Вы выключаете кондиционер во время охлаждения или нагрева, всегда ждите не менее 3 минут, прежде чем включить его снова.



Помните о том, что устройство заполнено легковоспламеняющимся хладагентом R32. Неправильное обращение с устройством может привести к серьезным травмам или повреждению имущества. Для получения подробной информации об этом хладагенте см. раздел «Хладагент».

Оборудование должно быть установлено, должно эксплуатироваться или храниться в помещении с площадью пола более 4 м².

УХОД ЗА ОБОРУДОВАНИЕМ И ЕГО ТЕХНИЧЕСКОЕ ОБСЛУЖИВАНИЕ

Всегда выключайте и отсоединяйте питание кондиционера перед чисткой для обеспечения безопасности.

Чистка кондиционера

1. Перед чисткой устройства отсоедините его от электросети.

Отключайте питание только после полной остановки кондиционера.

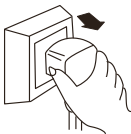

2. При очистке корпуса используйте мягкую ткань. Если корпус сильно загрязнен, смочите ткань в теплой воде (макс. 40°C), хорошо выжмите ее и затем очистите грязь.



Отжимайте ткань перед чисткой вручную.

3. Не используйте для очистки бензин, бензол, растворители, химические растворители и т. д.



4. Не брызгайте воду непосредственно на устройство, так как в нем имеются электрические компоненты, которые не должны намочить.



Может произойти поломка!

- Проверьте заземляющий провод.

Не перебит ли и не отпущен ли провод?



Воздушный фильтр

Воздушный фильтр за решеткой воздухозаборника следует очищать не реже одного раза в две недели или по мере необходимости.

Чистка воздушного фильтра:

1. Чтобы снять решетку воздухозаборника, возьмитесь за выступ на фильтре и потяните фильтр наружу.

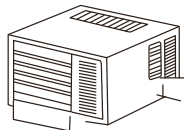

2. Пропылесосьте фильтр с пыльной стороны, чтобы удалить мелкую пыль.



Пылесос

3. Промойте фильтр чистой стороной вверх под медленно текущей водой, чтобы удалить осевшую пыль и другой мусор.



4. Если фильтр сильно загрязнен, добавьте в воду мягкое бытовое чистящее средство.

Дайте фильтру тщательно высохнуть перед установкой. Если необходимо, поручите очистку фильтра профессионалу.





- Проверьте, не заблокирован ли чем-то впуск или выпуск воздуха.

Блокирование воздушного потока снижает эффективность работы оборудования.

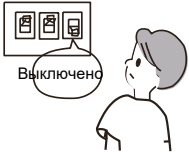

Решение проблем

Перед подачей заявки на ремонт проверьте следующие моменты. Это Вам поможет сэкономить время и деньги.

Проблема	Возможная причина
<p>Кондиционирующее оборудование не работает.</p> 	<ul style="list-style-type: none"> • Не подается напряжение? • Вставлена вилка в розетку? • Сожжен предохранитель или выключен защитный электрический автомат? • Слишком высокое или слишком низкое напряжение?
<p>Неэффективное охлаждение или отопление.</p> 	<ul style="list-style-type: none"> • Не блокирована ли подача воздуха в устройство или его вывод из него? • Есть ли в помещении другие источники тепла / охлаждения? • Не слишком ли загрязнены воздушные фильтры? • Не задана ли слишком малая скорость вращения вентилятора? • Перед запуском устройства в помещении может быть слишком жарко / холодно.
<p>Из устройства идет пар.</p> 	<ul style="list-style-type: none"> • В режиме охлаждения иногда из кондиционера выдувается пар. Это происходит из-за быстрого охлаждения влажного воздуха в помещении. • Иногда изнутри устройства может исходить неприятный запах. Это может быть связано с тем, что устройство всасывает воздух вместе с запахом мебели или дыма.
<p>Работа кондиционера сопровождается шумом.</p> 	<ul style="list-style-type: none"> • Звук, похожий на звук текущей воды: Это звук хладагента, протекающего внутри кондиционера. • Звук, похожий на звук текущей воды в душе: Это звук конденсата, разбрызгивающегося внутри кондиционера
<p>Похоже, что кондиционер выпускает туман.</p>	<ul style="list-style-type: none"> • Конденсат образуется, когда поток воздуха из кондиционера охлаждает теплый воздух в помещении.
<p>Кондиционер не включается в течение примерно 3-х минут после его выключения.</p>	<ul style="list-style-type: none"> • Это необходимо для защиты оборудования. • Подождите около 3 минут, после чего устройство включится.

Код неисправности	Решение
H1	Означает состояние размораживания. Это обычное явление.
E2	Для устранения неисправности обратитесь в сервисную службу.
H5	Для устранения неисправности обратитесь в сервисную службу.
E5	Для устранения неисправности обратитесь в сервисную службу.
H4	Для устранения неисправности обратитесь в сервисную службу.
E4	Для устранения неисправности обратитесь в сервисную службу.
H3	Для устранения неисправности обратитесь в сервисную службу.
L9	Для устранения неисправности обратитесь в сервисную службу.
H5	Для устранения неисправности обратитесь в сервисную службу.
PL	Для устранения неисправности обратитесь в сервисную службу.
PH	Для устранения неисправности обратитесь в сервисную службу.
HC	Для устранения неисправности обратитесь в сервисную службу.
LP	Для устранения неисправности обратитесь в сервисную службу.
Fo	Для устранения неисправности обратитесь в сервисную службу.
F3	Для устранения неисправности обратитесь в сервисную службу.
F4	Для устранения неисправности обратитесь в сервисную службу.
F5	Для устранения неисправности обратитесь в сервисную службу.
F0	Для устранения неисправности обратитесь в сервисную службу.
E6	Для устранения неисправности обратитесь в сервисную службу.
F1	Для устранения неисправности обратитесь в сервисную службу.
F2	Для устранения неисправности обратитесь в сервисную службу.
U7	Для устранения неисправности обратитесь в сервисную службу.

Примечание: Если появятся другие коды неисправностей, обратитесь в авторизованный сервисный центр.

При возникновении следующих ситуаций немедленно прекратите эксплуатацию оборудования, отключите его от электросети и обратитесь к своему продавцу.

- Оборудование произвольно запускается или останавливается.
- Часто перегорает предохранитель или срабатывает автоматический выключатель.
- В кондиционер попала вода или посторонний предмет.
- Электрический кабель слишком горячий или повреждена его изоляция.
- Прочие необычные ситуации



Сервисное обслуживание

Если у Вас возникли проблемы с функциональностью или работой кондиционера, обратитесь в сервисный центр.

Безопасное обращение с горючим хладагентом

Требования к квалификации монтеров и работников, занимающихся сервисным обслуживанием

1. Все работники, занимающиеся системой кондиционирования, должны иметь действующий сертификат, выданный уполномоченной организацией, а также соответствующую квалификацию для проведения работ с системами охлаждения, признаваемую в настоящей сфере деятельности. Если необходимо, чтобы техническое обслуживание или ремонт проводили другие техники, то эти техники должны находиться под надзором лица, обладающим квалификацией в сфере использования горючего хладагента.
2. Оборудование должно ремонтироваться только в соответствии с методикой, рекомендуемой его производителем.

Примечания по установке оборудования

1. Кондиционирующее оборудование не должно использоваться в помещении, в котором горит открытый огонь, (например, горящий камин, газовая горелка, электрическое отопление с раскаленными спиралями).
2. Кондиционер должен устанавливаться только в том помещении, площадь пола которого является больше минимально допустимой.
Минимальная площадь помещения указывается на заводской табличке или в следующей таблице.
3. После установки оборудования оно должно быть испытано на предмет утечки из него хладагента.

Таблица минимальной площади помещения (м²)

Минимальная площадь помещения [м ²]	Количество хладагента (кг)	≤ 1,2	1,3	1,4	1,5	1,6	1,7	1,8	1,9	2	2,1	2,2	2,3	2,4	2,5
	Размещение на полу	/	14,5	16,8	19,3	22	24,8	27,8	31	34,3	37,8	41,5	45,4	49,4	53,6
	Установка в окне	/	5,2	6,1	7	7,9	8,9	10	11,2	12,4	13,6	15	16,3	17,8	19,3
	Крепление на стене	/	1,6	1,9	2,1	2,4	2,8	3,1	3,4	3,8	4,2	4,6	5	5,5	6
	Крепление на потолке	/	1,1	1,3	1,4	1,6	1,8	2,1	2,3	2,6	2,8	3,1	3,4	3,7	4

Указания по техническому обслуживанию

1. Проверьте, соответствуют ли пространство для проведения технического обслуживания и площадь пола помещения требованиям, указанным на заводской табличке.
 - Оборудование разрешено эксплуатировать только в тех помещениях, которые соответствуют требованиям, указанным на заводской табличке.
2. Проверьте качество проветривания пространства для проведения технического обслуживания.
 - Во время работы необходимо обеспечить постоянное проветривание.
3. Проверьте, нет ли в пространстве для проведения технического обслуживания открытого огня или его потенциального источника.
 - В пространстве для проведения технического обслуживания не должно быть открытого огня и здесь должна быть вывешена табличка «Курение запрещено».
4. Проверьте, в хорошем ли состоянии находятся обозначения на оборудовании.
 - Замените плохо видимые или поврежденные предупреждающие знаки.

Пайка

1. Если во время технического обслуживания придется резать или паять трубы системы охлаждения, действуйте следующим образом:
 - a. Выключите оборудование и отсоедините его от электросети.
 - b. Удалите хладагент.
 - c. Выкачайте воздух.
 - d. Очистите трубки газообразным азотом (N_2).
 - e. Проведите резку или пайку.
 - f. Транспортируйте устройство обратно в сервисный центр для пайки.
2. Хладагент должен быть переработан в специальном резервуаре.
3. Убедитесь в том, что вблизи выпуска вакуумного насоса отсутствует открытый огонь и что это место хорошо проветривается.

Пополнение хладагента

1. При пополнении системы охлаждения хладагентом используйте только то оснащение, которое специально предназначено для хладагента R32. Следите за тем, чтобы не происходило взаимного перемешивания хладагентов различного вида.
2. При пополнении хладагентом резервуар для него должен стоять в вертикальном положении.
3. После завершения процесса пополнения на оборудование наклейте на оборудование табличку с данными о дополненном хладагенте.
4. Следите за тем, чтобы система не переполнилась хладагентом.
5. После окончания пополнения системы и перед пробной эксплуатацией оборудования проверьте, не происходит ли утечки хладагента. Проверку хладагента на его утечку необходимо также проводить при перемещении оборудования.

Правила техники безопасности по транспортировке и хранению

1. Перед разгрузкой оборудования и открыванием транспортной упаковки проведите проверку при помощи детектора горючих газов.
2. В данном месте не должно быть открытого огня. Соблюдайте запрет курения.
3. Соблюдайте местные предписания и законы.

ОБРАТНЫЙ ПРИЕМ ЭЛЕКТРООБОРУДОВАНИЯ, СРОК СЛУЖБЫ КОТОРОГО ЗАКОНЧИЛСЯ



Указанный символ на изделии или в сопроводительной документации означает, что использованные электрические или электронные изделия не должны ликвидироваться вместе с бытовыми отходами. С целью надлежащей утилизации изделия сдайте его в определенный специализированный пункт сбора вторичного сырья, где изделие будет принято бесплатно. Правильная утилизация данного изделия способствует сохранению ценных природных ресурсов, а также поддерживает профилактику потенциального отрицательного воздействия на окружающую среду и здоровье человека, которое имеет место при неправильной утилизации отходов. Подробную информацию запросите у местного соответствующего органа управления или ближайшего пункта сбора вторичного сырья.

ИНФОРМАЦИЯ О ХЛАДАГЕНТЕ

Данное оборудование содержит фторированные парниковые газы, оговоренные в Киотском протоколе. Техническое обслуживание оборудования и его утилизация должны проводиться квалифицированным персоналом.

Тип хладагента: R32

Количество хладагента: см. табличку на оборудовании.

Величина GWP: 675 (1 кг R32 = 0,675 т CO₂ eq)

GWP = Global Warming Potential (потенциал глобального потепления)



Оборудование наполнено легковоспламеняющимся хладагентом R32.

При наличии каких-либо проблем с качеством или других проблем свяжитесь с местным продавцом или авторизованным сервисным центром. **Номер экстренного вызова: 112**

ПРОИЗВОДИТЕЛЬ

SINCLAIR CORPORATION Ltd.

1-4 Argyll St.

London W1F 7LD

Великобритания

www.sinclair-world.com

Оборудование изготовлено в Китае (Made in China).

ПРЕДСТАВИТЕЛЬ

SINCLAIR Global Group s.r.o.

место нахождения: Purkyňova 45

612 00 Brno

Чешская Республика

СЕРВИСНАЯ ПОДДЕРЖКА

SINCLAIR Global Group s.r.o.

место нахождения: Purkyňova 45

612 00 Brno

Чешская Республика

Тел: +420 800 100 285 | Факс: +420 541 590 124

www.sinclair-solutions.com | info@sinclair-solutions.com



