



USER'S MANUAL

Heat pump

AVMBH020CA0(4)
AVMBH032CA0(4)
AVMBH040CA0(4)
AVMBH052CA0(4)
AVMBH072CA0(4)
AVMBH020EA(B)0(4)
AVMBH026EA(B)0(4)
AVMBH035EA(B)0(4)
AVMBH052EA(B)0(4)
AVMBH070EA(B)0(4)

Cooling only

AVMBC020CA0(4)
AVMBC032CA0(4)
AVMBC040CA0(4)
AVMBC052CA0(4)
AVMBC072CA0(4)
AVMBC020EA(B)0(4)
AVMBC026EA(B)0(4)
AVMBC035EA(B)0(4)
AVMBC052EA(B)0(4)
AVMBC070EA(B)0(4)

System Air Conditioner



ENGLISH

ESPAÑOL

FRANÇAIS

ITALIANO

PORTUGUÊS

DEUTSCH

ΕΛΛΗΝΙΚΑ

РУССКИЙ

Меры Предосторожности

Следующие меры предосторожности должны быть предприняты при использовании кондиционером.



ПРЕДУПРЕЖДЕНИЕ

Риск электрического шока. • Может привести к телесным повреждениям или смерти. • Отсоедините все дистанционные электроприборы перед тем, как приступить к обслуживанию, установке или чистке. • Данная операция должна быть проведена только производителем или в бюро сервисного обслуживания, или другим схожим по квалификации специалистом во избежании шока.

ПРИ РАБОТЕ

- ◆ Пользователи данного продукта ни в коем случае не должны пытаться починить данное изделие. В случае необходимости им следует обратиться в место приобретения данного изделия.
- ◆ Ни в коем случае не проливайте никакой жидкости на кондиционер. Если это произошло, то отключите главный выключатель устройства и свяжитесь с бюро сервисного обслуживания.
- ◆ Не вставляйте никаких предметов между пластинами воздушного потока, так как это может привести к повреждению внутреннего вентилятора и телесным повреждениям. Не допускайте детей к устройству.
- ◆ Не устанавливайте никаких предметов перед устройством.
- ◆ Не распыляете жидкости или спреи на комнатный блок. Если это произошло, отключите кондиционер от розетки и проконсультируйтесь у специалиста по установке.
- ◆ Убедитесь в том, что устройство всегда находится в хорошо проветриваемом помещении:
Не помещайте одежду или другие предметы на устройство.
- ◆ Если вы не пользуетесь пультом дистанционного управления в течении длительного времени, то вытащите из него батарейки. (При необходимости)
- ◆ При использовании пульта дистанционного управления, дистанция до кондиционера не должна превышать 7 метров. (При необходимости)

КАК ИЗБАВИТЬСЯ ОТ УСТРОЙСТВА

- ◆ Прежде чем выбросить кондиционер, необходимо вытащить все батарейки и избавиться от них безопасным способом для сохранения окружающей среды.
- ◆ Если вы хотите выбросить кондиционер, проконсультируйтесь у дилера. Если трубы будут неправильно удалены, то рефрижерант может выгнестись и привести к кожным повреждениям. Выплеск рефрижеранта негативно отражается на окружающей среде.
- ◆ Когда выбрасываете упаковочные материалы, постарайтесь не приносить ущерба окружающей среде.

ДРУГИЕ

- ◆ Никогда не храните или перевозите кондиционер вверх дном, чтобы избежать повреждения компрессора.
- ◆ Данное устройство не предназначено для пользования маленькими детьми или нестабильными людьми без присмотра: Дети не должны играть с устройством.
- ◆ Максимальное напряжение измеряется согласно стандарту IEC по безопасности, а напряжение измеряется согласно стандарту ISO по энергоэффективности.

Содержание

◆ Подготовка вашего кондиционера к работе	
■ Меры предосторожности	2
■ Общий вид кондиционера	4
■ Беспроводной пульт дистанционного управления - кнопки и дисплей	6
■ Устройство Ресивера и Дисплея	7
■ Проводной пульт дистанционного управления - кнопки и дисплей	8
■ Централизованный контроллер	9
■ Вид Функционального Регулятора	10
◆ Рекомендации по эксплуатации	
■ Рекомендации по эксплуатации	11
■ Диапазоны температур и влажностей воздуха	11
■ Чистка вашего кондиционера	12
■ Устранение часто возникающих проблем	13
◆ Технические характеристики	

Общий вид кондиционера

Внешний вид вашего кондиционера может отличаться от показанного на рисунках в данной Инструкции в зависимости от модели.

Комнатный блок **020/026/032/035/040**

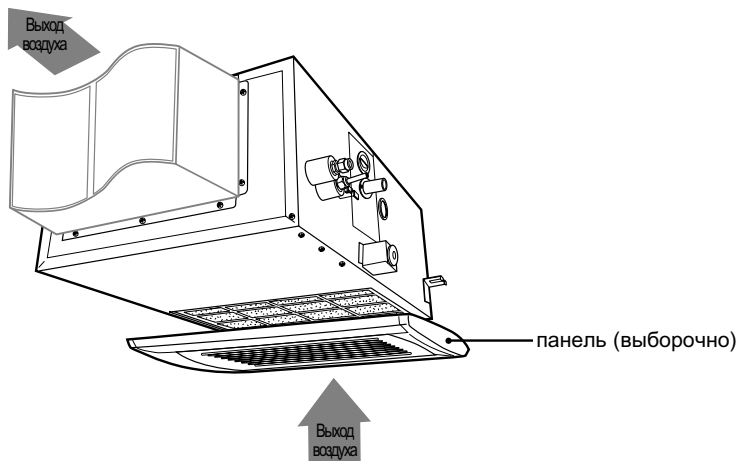

Комнатный блок **052/070/072**

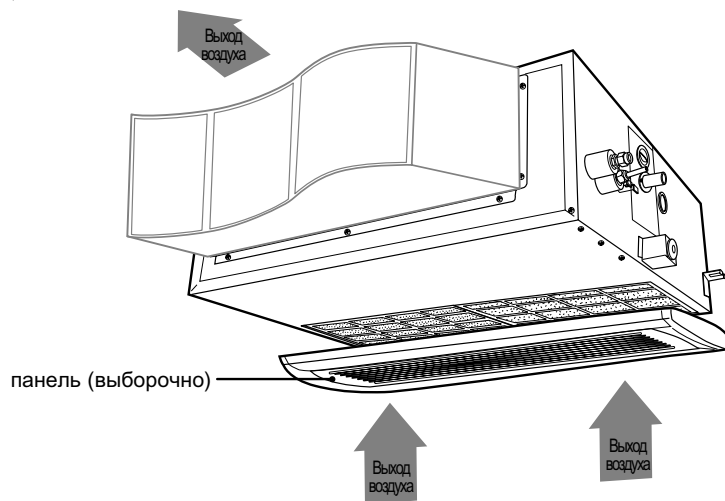

Наружный блок

ТИП А

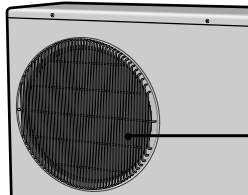

Воздуховыпускное отверстие
Соединительный вентиль

ТИП В

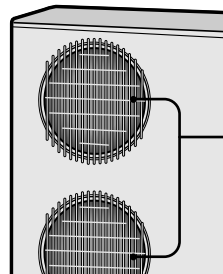

Воздуховыпускное отверстие
Соединительный вентиль

Наружный блок

ТИП С

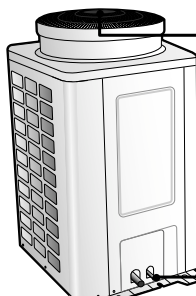

Воздуховыпускное отверстие

Соединительный вентиль

ТИП D

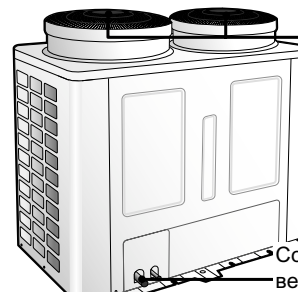

Воздуховыпускное отверстие

Соединительный вентиль

Наружный блок

ТИП Е

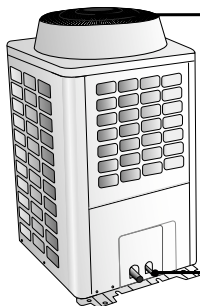

Воздуховыпускное отверстие

Соединительный вентиль

ТИП F

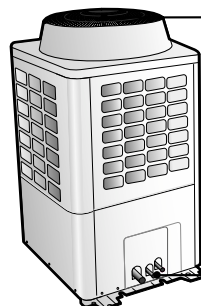

Воздуховыпускное отверстие

Соединительный вентиль

Примечание

Если в теплообменнике наружного блока собирается пыль, то охлаждающая способность снизится. Поэтому промывайте теплообменник водой в случае загрязнения. Будьте осторожны во время чистки очень острой поверхности теплообменника.

Беспроводной пульт дистанционного управления - кнопки и дисплей

Беспроводной пульт дистанционного управления является выборочный аксессуаром. Для использования Беспроводной пульт дистанционного управления см. инструкцию.

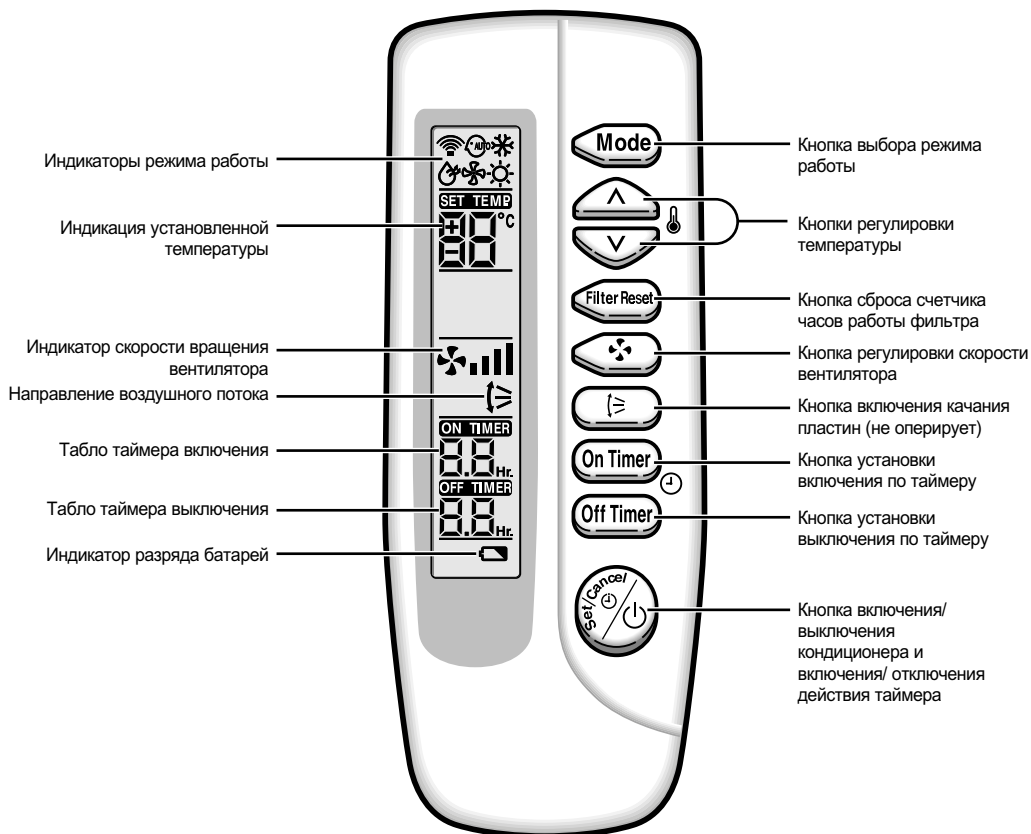

- Примечание**
- ◆ После чистки воздушного фильтра нажмите кнопку переустановка фильтра.
 - ◆ Кондиционер трубкового типа не имеет функции регулировки воздушного потока. Поэтому, функция не будет работать даже если вы нажмете кнопку качания.
 - ◆ Режим обогрева (☀) не оперирует в моделях только с охлаждением.

Устройство Ресивера и Дисплея

Устройство Ресивера и дисплея является выборочной деталью, устанавливаемой на стене.
Для использования пульта дистанционного управления см. инструкцию.

Скрытый Тип

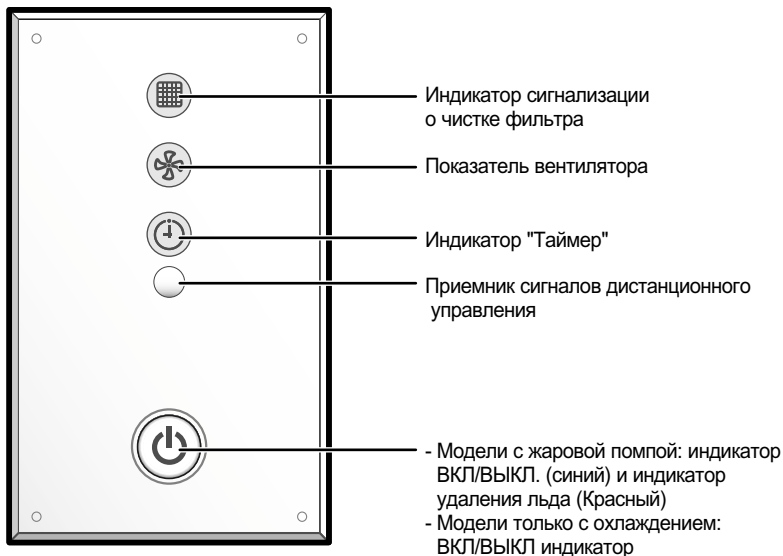

Стандартный Тип

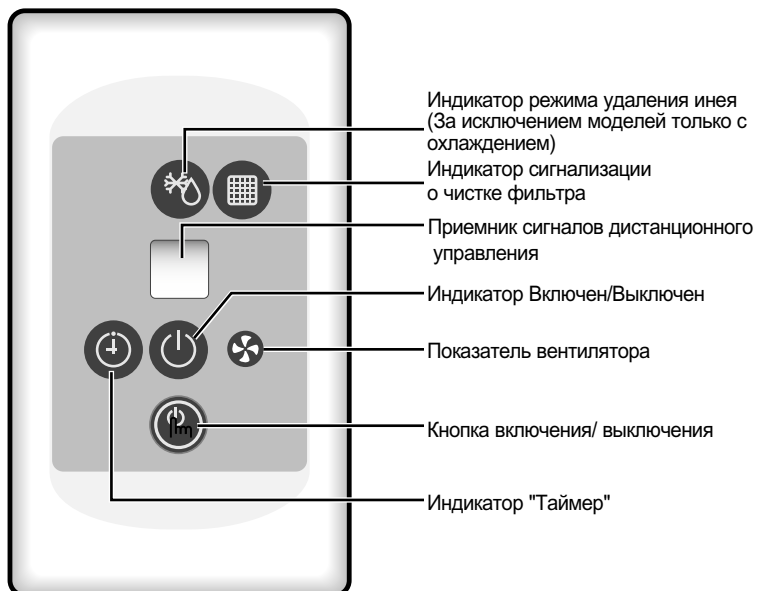

Проводной пульт дистанционного управления - кнопки и дисплей

Проводной пульт дистанционного управления является дополнительной принадлежностью. Для использования проводной пульт дистанционного управления см. инструкцию.

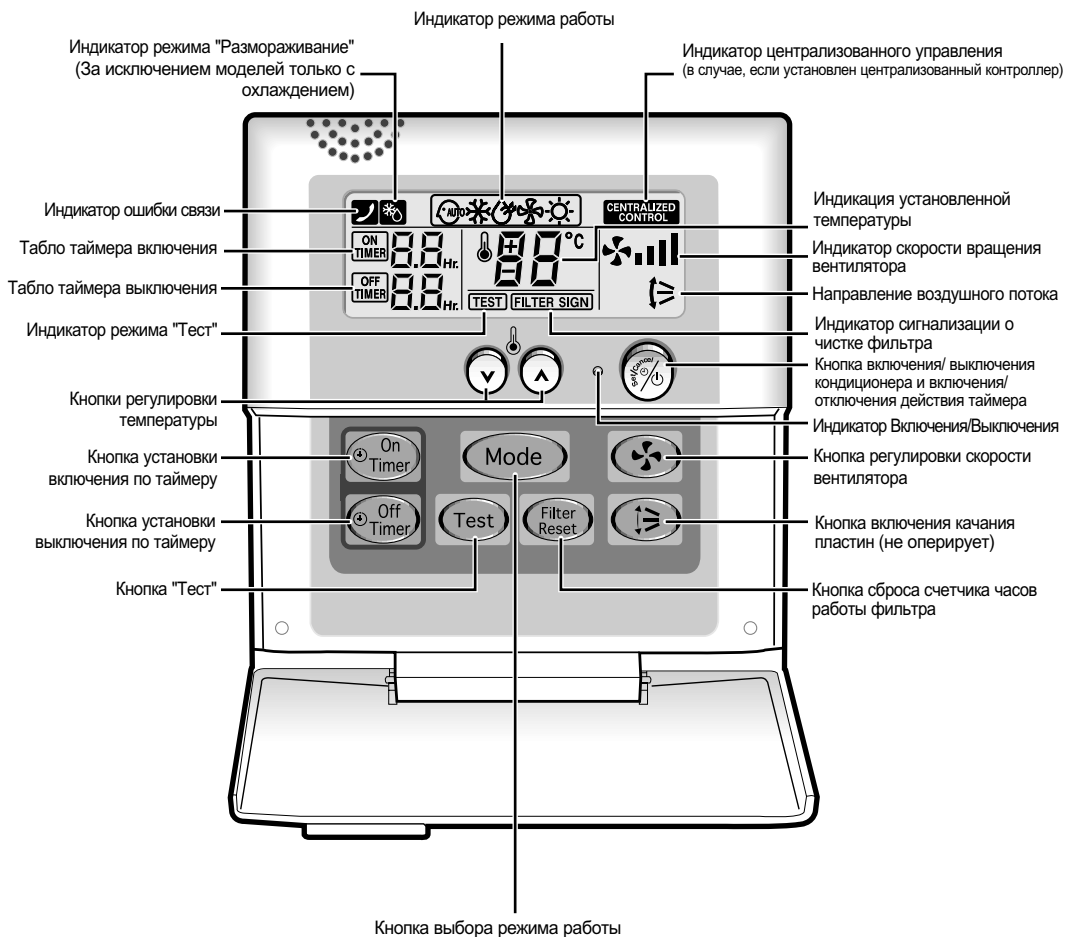

- Примечание**
- ◆ Кнопка "Тест" предназначена для использования специалистом по установке кондиционеров. Вы НЕ должны нажимать ее.
 - ◆ Если в кондиционер был установлен воздушный фильтр, то после чистки фильтра нажмите кнопку сброса счетчика часов работы фильтра. Тогда на дисплее проводного пульта дистанционного управления загорится индикатор FILTER SIGN (сигнализация о чистке фильтра), когда наступит время очередной чистки воздушного фильтра; см. стр. 12.
 - ◆ Кондиционер трубкового типа не имеет функции регулировки воздушного потока. Поэтому, функция не будет работать даже если вы нажмете кнопку качания.
 - ◆ Режим обогрева (☀) не оперирует в моделях только с охлаждением.

Централизованный контроллер

Централизованный контроллер является дополнительной принадлежностью.
Для использования Централизованный контроллер см. инструкцию.

Вид Спереди

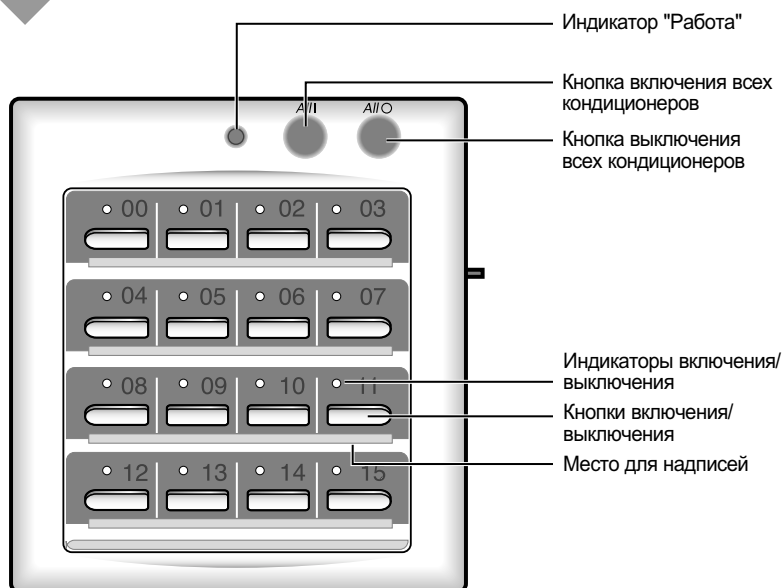

Примечание ◆ Лампочка загорается только, когда один кондиционер подсоединен к централизованному контроллеру.

Вид Сбоку

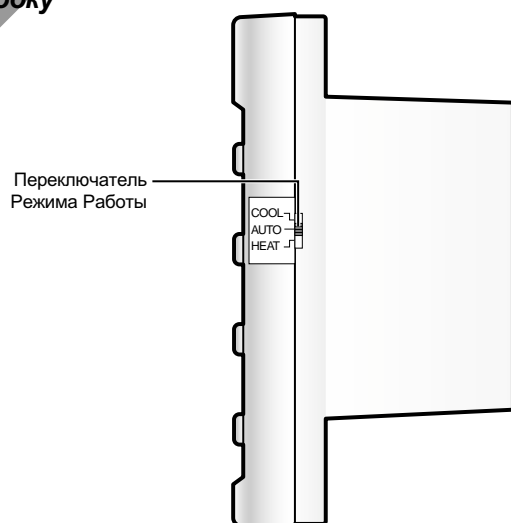

Примечание ◆ Выберите подходящий режим работы между Охлаждение/Авто/Обогрев на переключателе режима работы.
◆ Режим обогрева (☼) не оперирует в моделях только с охлаждением.

Вид Функционального Регулятора

Функциональный контроллер является выборочным аксессуаром и может быть установлен на стене. Функциональный регулятор это дополнительный регулятор, который используется вместе с централизованным регулятором.

Для рекомендаций по пользованию функционального контроллера, см. соответствующее руководство.

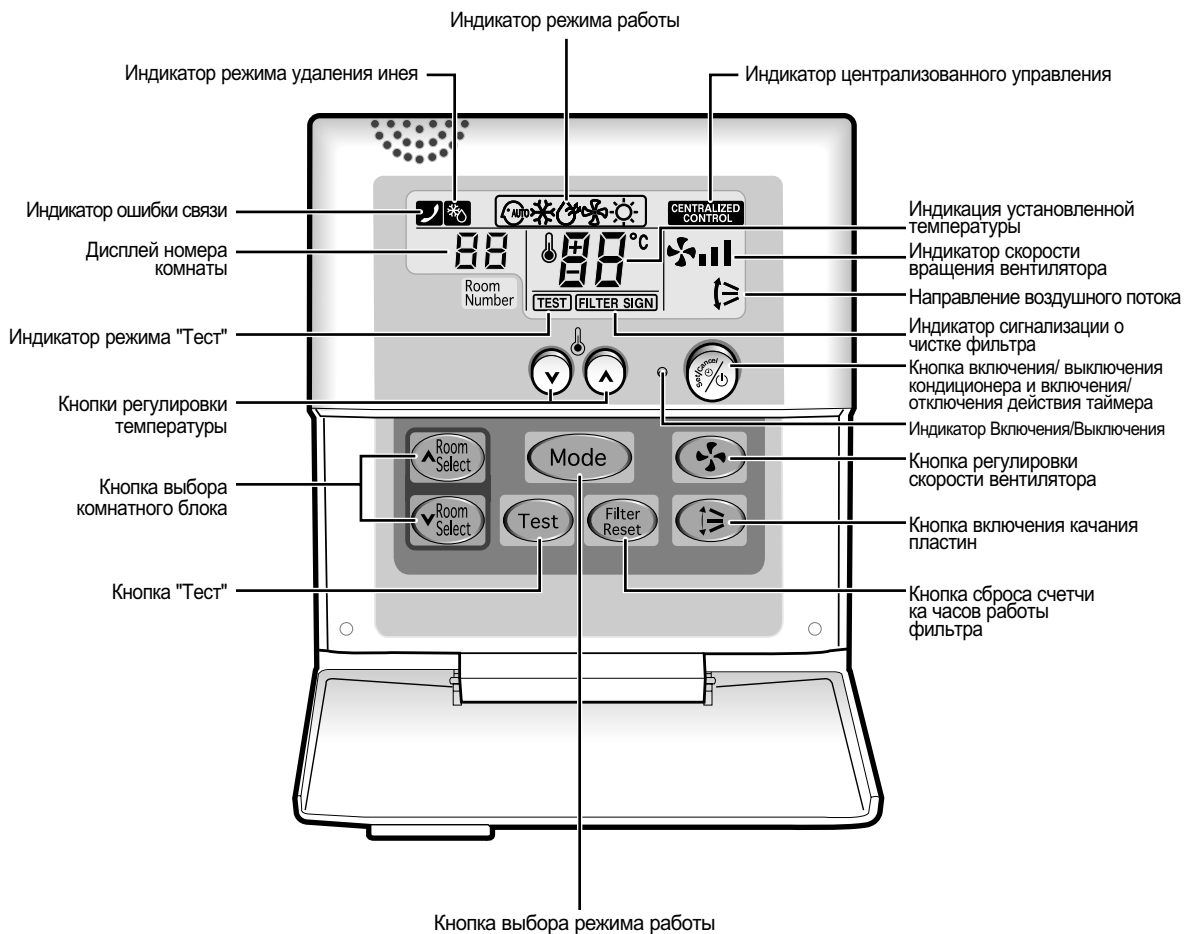

Примечание

- ◆ Кнопка Тест предназначена только для специалиста, устанавливающего ваш кондиционер. Вы НЕ ДОЛЖНЫ ее нажимать.
- ◆ После чистки воздушного фильтра нажмите кнопку сброса счетчика часов работы фильтра. Тогда на дисплее проводного пульта дистанционного управления загорится индикатор FILTER SIGN .
- ◆ Режим обогрева (☀) не оперирует в моделях только с охлаждением.

Рекомендации по эксплуатации

Ниже приводятся несколько рекомендаций, которые вы должны соблюдать при эксплуатации вашего кондиционера.

Тема	Рекомендации
Эффективность обогрева	Тепловой насос внутри кондиционера поглощает тепло из наружного воздуха и доставляет его внутрь. Если температура наружного воздуха падает, кондиционер будет в меньшей степени обогревать комнату. Если вы считаете, что в комнате недостаточно тепло, рекомендуется использовать дополнительные отопительные приборы.
Иней	Когда наружная температура низкая, а влажность воздуха высокая, на наружном блоке может образоваться иней при работе кондиционера в режиме ОБОГРЕВ. Если это случится: <ul style="list-style-type: none">◆ Режим обогрева приостанавливается.◆ Режим Разморозки начнет работать в течении 10 минут автоматически. Ваше вмешательство не требуется; по окончании 10 минут кондиционер начнет работу в нормальном режиме.
Высокие наружная и внутренняя температуры	Если температура как внутри здания, так и снаружи высокая и вы выбираете режим ОБОГРЕВ, вентилятор и компрессор наружного блока могут время от времени останавливаться. Это нормально; просто подождите, пока кондиционер не включится вновь.
Нарушение энергоснабжения	Если во время работы кондиционера произойдет нарушение энергоснабжения в сети переменного тока, он отключается. Когда сетевое напряжение появится вновь, кондиционер перезапускается и начинает работать в установленном перед отключением режиме.

Диапазоны температур и влажностей воздуха

В нижеприведенной таблице указаны диапазоны температур и влажностей воздуха, в пределах которых можно пользоваться кондиционером.

Если кондиционер используется при...	Тогда...
Более высоких температурах	Может сработать автоматическая схема защиты и кондиционер прекратит работу.
Более низких температурах	Может замерзнуть теплообменник, что может привести к протечке воды или другим неисправностям.
Высоких уровнях влажности	Если кондиционер используется в течение длительного времени, на поверхности комнатного блока может конденсироваться вода и капать с него.

Режим	Наружная температура	Температура внутри помещения	Влажность воздуха внутри помещения
Обогрев	Приблизит. -15°C-24°C	27°C или меньше	-
Охлаждение	Приблизит. -5°C-43°C	Приблизит. 21°C-32°C	80% или меньше
Удаление влаги	Приблизит. -5°C-43°C	Приблизит. 21°C-32°C	-

※ **Стандартная температура для обогрева 7°C. Если наружная температура опустится до уровня ниже нуля, то обогревательная способность может снизиться в зависимости от температурных условий.**

Если кондиционер используется в режиме охлаждения при температуре выше 32°C (внутри комнаты), то он не может работать на полную мощность.

Чистка вашего кондиционера

Для достижения наилучших результатов при эксплуатации вашего кондиционера, вы должны регулярно чистить его для удаления пыли, скапливающейся на воздушном фильтре.

ВАЖНО

Перед тем, как чистить ваш кондиционер, убедитесь в том, что вы выключили рубильник цепи, от которой на него подается электропитание.

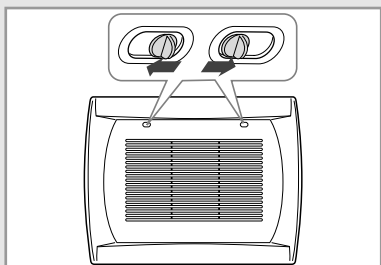

1 Откройте переднюю решетку, нажав на рычажки замков на решетке.

2 Снимите переднюю решетку.

2-1 Снимите предохранительные фиксаторы.

2-2 Откройте переднюю решетку на угол примерно 45° и потяните ее на себя.

3 Удалите скобу, выкрутив шуруп.

Примечание **052/070/072** модели имеют два выступа

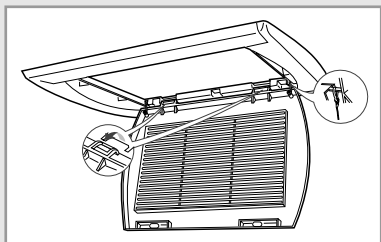

4 Извлеките воздушный фильтр.

Примечание **052/070/072** модели имеют два воздушных фильтра под решеткой

5 Удалите всю пыль с воздушного фильтра при помощи пылесоса или щетки. В случае, если фильтр сильно забит пылью, поместите фильтр в теплую воду с растворенным в ней моющим средством и потрясите фильтр в вертикальном положении.

6 Высушите воздушный фильтр.

7 Когда вы закончите верните фильтр в исходное положение.

8 Установите на место переднюю решетку и предохранительные фиксаторы.

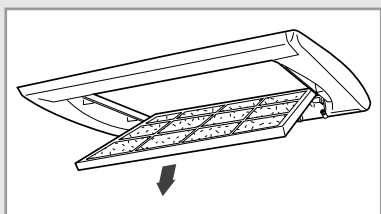
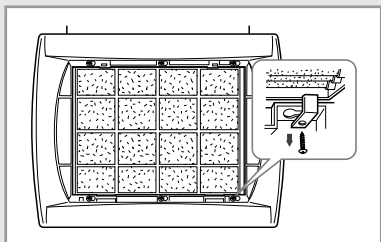

Примечание После чистки кондиционера нажмите кнопку сброса счетчика часов работы фильтра.

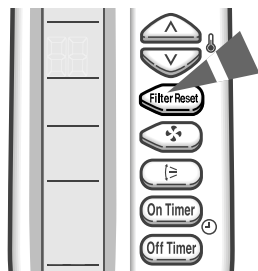
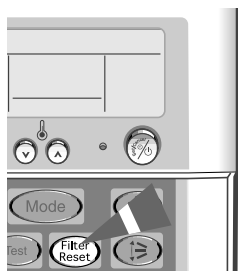

Проводной пульт ДУ

Беспроводной пульт ДУ



Устранение часто возникающих проблем

Прежде чем обращаться в сервисный центр, выполните следующие простые проверки. Это может сэкономить вам время и избавить от ненужного вызова специалиста по обслуживанию.

Проблема	Проблема
Кондиционер совсем не работает	◆ Проверьте включен ли рубильник в цепи, от которой на кондиционер подается электропитание.
Проводной пульт дистанционного управления	
Кондиционер не управляется с пульта дистанционного управления	◆ На проводном пульте дистанционного управления показывается символ  . В этом случае выключите кондиционер и обратитесь к своему дилеру.
Проводной пульт дистанционного управления	
При включении/выключении кондиционера он не включается/выключается немедленно.	◆ Когда проводной пульт дистанционного управления используется для управления группой кондиционеров, подключенные к пульту кондиционеры включаются/выключаются поочередно. Это занимает некоторое время (до 32 секунд).
Беспроводной пульт дистанционного управления	
Кондиционер не управляется с пульта дистанционного управления	◆ Проверьте, нет ли каких-либо препятствий между вами и приемником сигналов дистанционного управления. ◆ Проверьте состояние батарей пульта дистанционного управления. ◆ Проверьте, находитесь ли вы достаточно близко от приемника сигналов дистанционного управления (семь метров или менее).
Беспроводной пульт дистанционного управления	
Когда вы нажимаете кнопку  (Вкл/ Выкл) на пульте дистанционного управления, не слышен звуковой сигнал	◆ Убедитесь в том, что вы направляете пульт дистанционного управления на приемник сигналов дистанционного управления блока приемника и дисплея. ◆ Если необходимо, замените батареи в пульте дистанционного управления. ◆ Если вблизи кондиционера находится источник мощного света, например, лампа, работающая на трех длинах волн, или неоновая реклама, кондиционер может не управляться с пульта дистанционного управления. Если это случится, используйте пульт дистанционного управления в непосредственной близости от кондиционера.
Кондиционер не охлаждает или не обогревает комнату	◆ Убедитесь в том, что установлен правильный режим работы. ◆ Температура в комнате может быть слишком низкой или слишком высокой. ◆ Воздушный фильтр может быть забит пылью; обратитесь к инструкциям по его чистке на стр. 12. ◆ Проверьте, нет ли какого-либо препятствия перед наружным блоком.
При обогреве температура в комнате не повышается до требуемой и кондиционер часто останавливается	◆ Проверьте, правильно ли вы установили требуемую температуру. ◆ Увеличьте скорость вращения вентилятора.

Технические характеристики

Модель	Источник питания
AVMBH020CA0(4) AVMBH032CA0(4) AVMBH040CA0(4) AVMBH052CA0(4) AVMBH072CA0(4) AVMBC020CA0(4) AVMBC032CA0(4) AVMBC040CA0(4) AVMBC052CA0(4) AVMBC072CA0(4)	1 фаза, 208-230В~, 60Гц
AVMBH020EA(B)0(4) AVMBH026EA(B)0(4) AVMBH035EA(B)0(4) AVMBH052EA(B)0(4) AVMBH070EA(B)0(4) AVMBC020EA(B)0(4) AVMBC026EA(B)0(4) AVMBC035EA(B)0(4) AVMBC052EA(B)0(4) AVMBC070EA(B)0(4)	1 фаза, 220-240В~, 50Гц



В19490

АЯ46

Модель	AVMBH020EA* AVMBH026EA* AVMBH035EA* AVMBH052EA* AVMBH070EA*
Сертификат	-
Срок действия	2005.4.6~2008.4.6

Подлежит использованию по назначению в нормальных условиях
Рекомендуемый период : 7лет



Contact SAMSUNG WORLD WIDE

If you have any comments or questions regarding a Samsung products, contact the SAMSUNG customer care center.

Country	Customer Care Center 	Web Site
BELGIUM	02 201 2418	www.samsung.com/be
CZECH REPUBLIC	844 000 844	www.samsung.com/cz
DENMARK	38 322 887	www.samsung.com/dk
FINLAND	09 693 79 554	www.samsung.com/fi
FRANCE	08 25 08 65 65 (€0,15/min)	www.samsung.com/fr
GERMANY	01805 - 121213 (€0,12/min)	www.samsung.de
HUNGARY	06 40 985 985	www.samsung.com/hu
ITALIA	199 153 153	http://www.samsung.com/it
LUXEMBURG	02 261 03 710	www.samsung.lu
NETHERLANDS	0900 20 200 88 (€0.10/min)	www.samsung.com/nl
NORWAY	231 627 22	www.samsung.com/no
POLAND	0 801 801 881	www.samsung.com/pl
PORTUGAL	80 8 200 128	www.samsung.com/pt
SLOVAKIA	0850 123 989	www.samsung.com/sk
SPAIN	902 10 11 30	www.samsung.com/es
SWEDEN	08 585 367 87	www.samsung.com/se
U.K	0870 242 0303	www.samsung.com/uk
RUSSIA	8-800-200-0400	www.samsung.ru
UKRAINE	8-800-502-0000	www.samsung.com/ur