



Серия
SOL

ОСУШИТЕЛЬ ВОЗДУХА
РУКОВОДСТВО ПО ЭКСПЛУАТАЦИИ

EAC



РУКОВОДСТВО ПО ЭКСПЛУАТАЦИИ

ОСУШИТЕЛЬ ВОЗДУХА

Серия
SOL

RD-S16-E
RD-S20-E
RD-S30-E
RD-S40-E

СОДЕРЖАНИЕ

1. ИСПОЛЬЗУЕМЫЕ ОБОЗНАЧЕНИЯ	5
2. ПРАВИЛА БЕЗОПАСНОСТИ	6
3. НАЗНАЧЕНИЕ	7
4. УСТРОЙСТВО ОСУШИТЕЛЯ ВОЗДУХА.	8
5. ТЕХНИЧЕСКИЕ ХАРАКТЕРИСТИКИ.	11
6. КОМПЛЕКТАЦИЯ.	12
7. УДАЛЕНИЕ КОНДЕНСАТА	13
8. ЭКСПЛУАТАЦИЯ ОСУШИТЕЛЯ ВОЗДУХА.	14
9. УХОД И ОБСЛУЖИВАНИЕ.	15
10. ПОИСК И УСТРАНЕНИЕ НЕИСПРАВНОСТЕЙ	16
11. ХРАНЕНИЕ И ТРАНСПОРТИРОВКА	17
12. СРОК ЭКСПЛУАТАЦИИ	17
13. ПРАВИЛА УТИЛИЗАЦИИ.	17
14. ДАТА ИЗГОТОВЛЕНИЯ	17
15. СЕРТИФИКАЦИЯ ПРОДУКЦИИ.	18
16. ГАРАНТИЙНЫЕ ОБЯЗАТЕЛЬСТВА	21

Уважаемый покупатель! Поздравляем Вас с покупкой и благодарим за удачный выбор осушителя воздуха ROYAL Clima.

Перед началом эксплуатации прибора просим Вас внимательно ознакомиться с руководством по эксплуатации.

1. ИСПОЛЬЗУЕМЫЕ ОБОЗНАЧЕНИЯ



ОСТОРОЖНО

Требования, несоблюдение которых может привести к серьезной травме или летальному исходу.



ВНИМАНИЕ!

Требования, несоблюдение которых может привести к тяжелой травме или серьезному повреждению оборудования.

ПРИМЕЧАНИЯ:

1. Если поврежден кабель питания, он должен быть заменен авторизованной сервисной службой.
2. Осушитель воздуха должен быть установлен с соблюдением существующих местных норм и правил эксплуатации электрических сетей.
3. Производитель оставляет за собой право без предварительного уведомления покупателя вносить изменения в конструкцию, комплектацию или технологию изготовления изделия с целью улучшения его свойств.
4. В тексте и цифровых обозначениях руководства могут быть допущены опечатки.
5. Если после прочтения руководства у вас останутся вопросы по эксплуатации прибора, обратитесь к продавцу или в специализированный сервисный центр для получения разъяснений.
6. На изделии присутствует этикетка, на которой указаны технические характеристики и другая полезная информация о приборе.
7. В целях улучшения качества продукции производитель оставляет за собой право изменять комплектующие части изделия для разных партий поставок, цветовую гамму и внешний вид прибора без предварительного уведомления, что не нарушает принятые на территории страны производств\транзита\реализации стандарты качества и нормы законодательства. Индикаторы на осушителе воздуха могут не совпадать с графическим изображением, данным в руководстве по эксплуатации, это зависит от серии выпуска прибора.

2. ПРАВИЛА БЕЗОПАСНОСТИ



ВНИМАНИЕ!

- Внимательно прочитайте данное руководство по эксплуатации перед установкой и эксплуатацией осушителя воздуха, если у вас возникнут вопросы, обращайтесь к официальному дилеру производителя.
- Используйте прибор только по назначению, указанному в руководстве по эксплуатации.
- Не устанавливайте осушитель в следующих местах:
 - в местах, где он может упасть, что приведет к травме и поломке осушителя.
 - в местах с повышенной температурой, или там, где устройство может намокнуть.
 - на кухне и в других местах, где выделяется дым.
 - в местах, где выходящий поток воздуха будет попадать на растения или животных.
 - в местах скопления агрессивных газов или металлической пыли.
- Не садитесь на прибор и не прислоняйтесь к осушителю воздуха. [Это может привести к сбою в работе осушителя воздуха и нанести вред.]
- Никогда не трясите осушитель воздуха. [Это может привести к нарушению работы датчика в осушителе воздуха.]
- Не ставьте на оборудование магнит или металлические предметы. [Это может привести к сбою в работе или привести к поломкам]. В то же время, пожалуйста, старайтесь избегать размещения рядом с ним ТВ и радио приемников. [Это может стать причиной искажения изображения и возникновения помех].
- Не используйте хлорсодержащих моющих средств или кислот.
- Никогда не используйте проколотую или поврежденную емкость. [Вода из резервуара может попасть на внутренние части.]
- Пожалуйста, не пейте воду из резервуара для воды, не используйте ее для животных и растений. [Это может вызвать дискомфорт или другие побочные эффекты.]
- Окна и двери при использовании прибора держите закрытыми.
- При эксплуатации обеспечьте зазор между решеткой для забора воздуха и стенкой более 20 см, как показано на рисунке 1.
- Установите прибор в месте, где он не соскользнет. [Поскольку на нижней части установлены ролики, установка на наклонной поверхности может привести к смещению прибора и вызвать его повреждение.]
- После каждого использования своевременно сливайте воду из поддона и бака, чтобы предотвратить образование постороннего запаха. Пожалуйста, регулярно проводите очистку внутренних деталей. [т.е. поддона для воды и предварительного фильтра]. [Если внутри прибора имеется грязь, начнется рост плесени или микробов, появится запах, который может причинить вред здоровью.]
- В условиях, когда может произойти замерзание, пожалуйста, своевременно вылейте воду из резервуара. [Иначе запуск в замороженном состоянии приведет к выходу прибора из строя]. При низких температурах испаритель (теплообменник) может обмерзнуть, что затруднит проход воздуха. При этом льда в резервуаре может не быть.



рис. 1

**ОСТОРОЖНО**

- Не допускается наращивание кабеля питания, т.к. это может привести к перегреву и пожару.
- Убедитесь в том, вилка прибора вынута из розетки, если он не используется в течение длительного времени.
- Никогда не подключайте и не отключайте устройство влажными руками, при отключении осушителя не тяните за кабель электропитания. [Это может привести к поражению электрическим током.]
- Если шнур питания поврежден, он должен быть заменен авторизованным сервисным центром.
- Воздухоочиститель не предназначен для использования лицами [включая детей] с ограниченными физическими, сенсорными или умственными способностями или с недостатком опыта или знаний, если они не находятся под контролем лиц, ответственных за их безопасность.
- Не допускайте детей играть с осушителем – это опасно.
- Отключайте шнур питания от сети, удерживая вилку в руке.
- Осушитель воздуха следует хранить в сухом и хорошо проветриваемом месте, не содержащем агрессивных или взрывоопасных газов. Он должен быть защищен от сильных толчков.
- Пожалуйста, отсоедините прибор от сети перед сливом конденсата из бака, очистке и обслуживанием прибора.
- Пожалуйста, отключайте питание, прежде чем передвигать осушитель воздуха. Для того, чтобы избежать разлива воды, рекомендуется вынуть емкость для воды и вылить воду. Когда в приборе находится вода, пожалуйста, не трясите его и держите в вертикальном положении. [Пролившаяся вода может привести к поражению электрическим током.]
- Предотвращайте попадание летучих веществ или легковоспламеняющихся предметов в прибор. Это может привести к пожару.
- Не используйте осушитель в комнате, где используются химические распыления. [Остатки химических веществ, накопленные внутри прибора, могут попасть в воздух и нанести ущерб здоровью.]
- Не смачивайте корпус прибора и выпускную решетку. [Это приведет к пожару или поражению электрическим током.]
- Никогда не используйте растворители, такие как бензин или химические растворители, для очистки прибора. Не распыляйте на прибор пестициды.

3. НАЗНАЧЕНИЕ

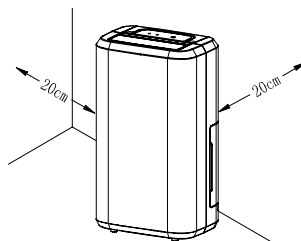
Осушитель воздуха предназначен для изменения влажности и температуры воздуха в помещении.

4. УСТРОЙСТВО ОСУШИТЕЛЯ ВОЗДУХА

1. Передняя панель
2. Воздуховыпускная решетка
3. Ручка для перемещения
4. Панель управления
5. Воздухозаборная решетка
6. Задняя панель
7. Резервуар для сбора конденсата (воды)
8. Колесики для перемещения
9. Вилка и шнур питания



Рис. 2

Панель управления [RD-S16-E, RD-S20-E]

- A. Клавиша включения и выключения
- B. Клавиша таймера
- C. Клавиша выбора скорости работы вентилятора
- D. Клавиша выбора режима работы «Прачечная»
- E и F. Клавиши уменьшения и увеличения значения

Индикаторы:

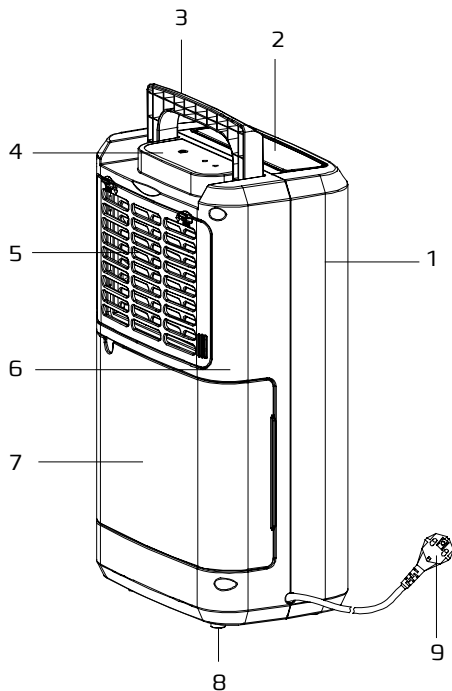
- 1. Индикатор работы
- 2. Индикатор таймера
- 3. Индикатор заполненности резервуара для конденсата
- 4. Индикатор высокой скорости работы вентилятора
- 5. Индикатор низкой скорости работы вентилятора
- 6. Индикатор режима работы «Прачечная»



Рис. 3

Панель управления (RD-S30-E, RD-S40-E)

- A – Клавиша включения и выключения
- B – Клавиша выбора режима работы
- C – Клавиши увеличения или уменьшения значения
- D – Клавиша выбора скорости работы вентилятора
- E – Клавиша таймера
- F – Клавиша покачивания жалюзи

Индикаторы

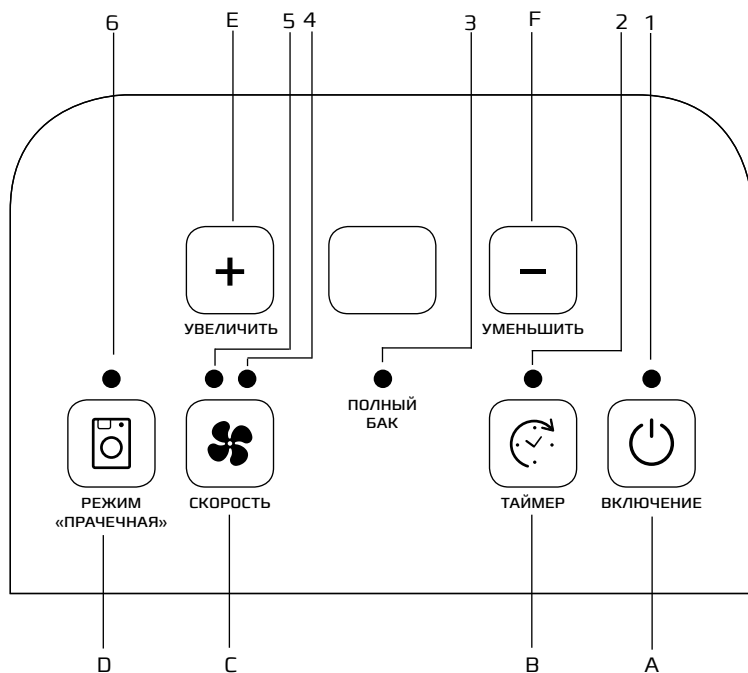
1. Индикатор покачивания жалюзи
2. Индикатор работы вентилятора на высокой скорости
3. Индикатор работы вентилятора на низкой скорости
4. Индикатор достижения заданного уровня влажности
5. Индикатор разморозки
6. Индикатор заполненности бака водой
7. Индикатор температуры
8. Индикатор уровня влажности
9. Индикатор режима работы «Осушение»
10. Индикатор режима работы «Вентиляция»
11. Индикатор режима работы «Прачечная»



Рис. 4

5. ТЕХНИЧЕСКИЕ ХАРАКТЕРИСТИКИ

Модель	RD-S16-E	RD-S20-E	RD-S30-E	RD-S40-E
Производительность по осушению, л/сутки*	16	20	30	40
Объем бака, л	5,0	5,0	6,0	6,0
Параметры питания, В/Гц	~220/50	~220/50	~220/50	~220/50
Номинальная потребляемая мощность, Вт	300	380	580	600
Номинальный ток, А	1,5	2,0	2,7	2,8
Расход воздуха, м ³ /ч	160	180	350	450
Уровень шума, дБ[А]	≤39	≤40	≤45	≤49
Тип фреона	R134A	R134A	R134A	R134A
Класс электрозащиты	I	I	I	I
Степень влагозащиты	IPX0	IPX0	IPX0	IPX0
Вес нетто, кг	13,6	13,6	16	17
Вес брутто, кг	14,4	14,4	17	18
Размеры прибора [ВхШхГ], мм	500x276x235	500x276x235	588x351x234	588x351x234
Размеры упаковки [ВхШхГ], мм	557x311x284	557x311x284	654x416x291	654x416x291

* при температуре воздуха +30 °С, относительной влажности 80%

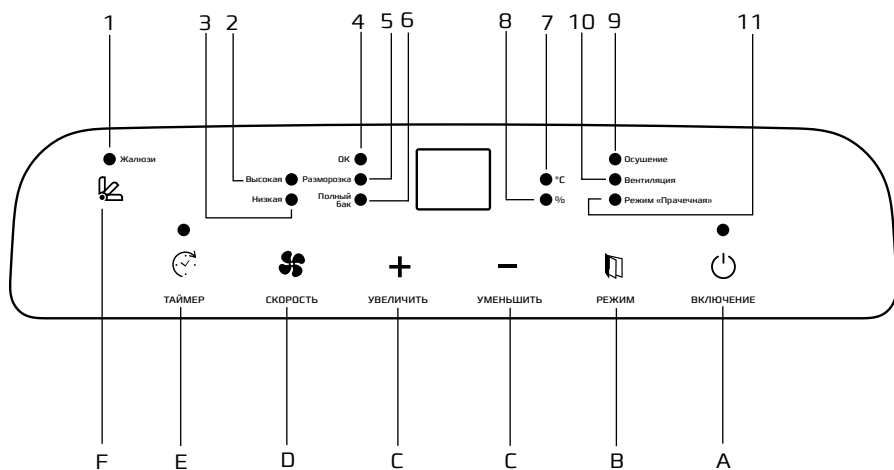
Минимальная температура работы	5°C
Максимальная температура работы	35°C
Максимальная влажность	90%
Минимальная влажность	30%

6. КОМПЛЕКТАЦИЯ

- Сушитель воздуха – 1 шт.
- Упаковка – 1 шт.
- Руководство пользователя/гарантийный талон – 1 шт.

7. УДАЛЕНИЕ КОНДЕНСАТА

Слив воды из бака

При отсутствии сточного отверстия в полу, или если вы не планируете продолжительное функционирование осушителя, может понадобиться простой слив воды из дренажного бака.

1. Возьмите бак по бокам, чтобы его выдвинуть. Возьмите за ручку и дно бака, чтобы поднять его (рис.5).



Рис. 5

2. Открыв бак, вылейте воду в раковину или иную емкость.

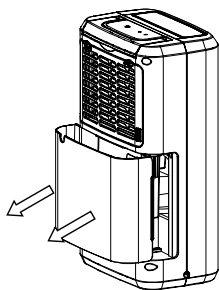

Рис. 6

Слив самотёком

Если вы планируете непрерывную работу осушителя, вы можете выбрать прямой слив путем подсоединения садового шланга к разъему.

1. Выньте бак.
2. Подсоедините садовый шланг (в комплект не входит) к соединению сливного шланга с внутренней стороны осушителя. Завинтите до отказа во избежании протечки.

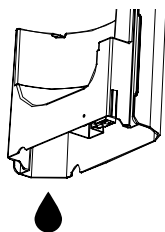
ПРИМЕЧАНИЕ: Садовый шланг и соединитель в комплект поставки не входит.

3. Поместите другой конец садового шланга в сточное отверстие в полу. Проверьте, чтобы шланг лежал горизонтально и находился в сливном отверстии. Убедитесь, что конец шланга в сливном отверстии ниже по уровню, чем конец, подсоединенный к осушителю. Шланг не должен перекручиваться или зажиматься.

4. Вставьте бак.

ПРИМЕЧАНИЕ:

- Чтобы использовать бак без садового шланга, отсоедините садовый шланг. Затем установите бак.
- Бак должен быть установлен и выровнен для работы осушителя с или без подсоединенного садового шланга.





Рис. 7

8. ЭКСПЛУАТАЦИЯ ОСУШИТЕЛЯ ВОЗДУХА

Модели RD-S16-E, RD-S20-E

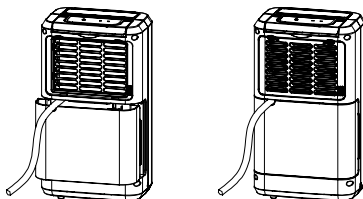
Начало работы осушителя

Вставьте вилку шнура питания в розетку и нажмите кнопку включения и выключения прибора  – осушитель воздуха начнет работать.

Установка желаемого уровня влажности

Нажмите клавиши «+»/«-» для установки желаемого уровня влажности. Можно установить любой уровень влажности от 30 до 90% с шагом в 5%.

Когда влажность окружающего воздуха станет на 2% ниже установленной компрессор остановится и вентилятор перестанет работать через 3 минуты. Когда влажность окружающего воздуха станет равной или выше выбранной на 3% компрессор будет запущен через 3 минуты. При выборе значения «CO», компрессор будет работать непрерывно.

Установка включения или выключения по таймеру

Нажмите клавишу  чтобы установить время таймера (выбор времени происходит с помощью клавиш «+», «-»). Чтобы отменить установку таймера установите время на 0 и нажмите клавишу еще раз. Установленное время будет сброшено каждый раз при каждом перезапуске компрессора. Установленное время останется неизменным, если прибор перестанет работать из-за переполнения резервуара для конденсата или во время размораживания.

Режим «Прачечная»

Когда эта функция включена, осушитель будет работать в режиме вентиляции. Скорость вентилятора – высокая и не может быть изменена.

Модели RD-S30-E, RD-S40-E

Выбор скорости работы вентилятора

Нажмите клавишу  для выбора высокой или низкой скорости работы вентилятора.

Установка желаемой влажности воздуха в помещении

Для установки желаемой влажности в помещении нажмите клавиши «+» или «-». Можно установить влажность воздуха от 30 до 90% (с шагом в 5%), а также выбрать AU [комфортный режим] или «CO» [непрерывный цикл]. Режим по умолчанию – непрерывный цикл «CO». Для того, чтобы увидеть установленную температуру одновременно нажмите клавиши «увеличение», «уменьшение». Индикатор «°C» обозначает температуру, а «°» обозначает влажность.

Установка времени по таймеру

Нажмите клавишу  чтобы установить время работы по таймеру от 1 до 24 часов. Когда настройка времени завершена и время отображается на дисплее. Через 5 секунд на дисплее снова будет отображаться влажность воздуха.

Выбор режима работы

Для выбора режима работы нажмите клавишу . Можно выбрать режимы: прачечная, вентиляция, осушение воздуха.

Установка желаемого уровня влажности

Нажмите клавиши «+»/«-» для установки желаемого уровня влажности. Можно установить любой уровень влажности от 30 до 90% с шагом в 5%.

Когда влажность окружающего воздуха станет на 2% ниже установленной компрессор остановится и вентилятор перестанет работать через 3 минуты. Когда влажность окружающего воздуха станет равной или выше выбранной на 3% компрессор будет запущен через 3 минуты. При выборе значения «CO», компрессор будет работать непрерывно.

Когда влажность окружающей среды ниже 35%, на дисплее будет отображаться значение «LO»

Режим «Комфорт» [на дисплее AU]

Если температура в помещении ниже 5 °С, осушитель остановит работу.

Если условия в помещении, что:

- 1) 5 °С ≤ комнатная температура ≤ 20 °С, то осушитель автоматически установит желаемую влажность 60 %.
- 2) 20 °С < комнатная температура ≤ 27 °С, то осушитель автоматически установит желаемую влажность 55%.
- 3) > 27 °С, то осушитель автоматически установит желаемую влажность 55%.

Режим «Вентиляция»

В данном режиме компрессор не работает. Нельзя выбрать настройку уровня влажности. Можно установить скорость вентилятора.

Функция покачивания жалюзи

Нажмите клавишу «Жалюзи», чтобы включить или выключить функцию покачивания жалюзи. Жалюзи будут качаться непрерывно влево-вправо. При повторном нажатии клавиши, жалюзи остановятся и застынут в этом положении.

Завершение работы осушителя

Чтобы выключить осушитель, нажмите клавишу «»

9. УХОД И ОБСЛУЖИВАНИЕ

Чистый фильтр помогает удалять пыль, волокна и иные частицы из воздуха, и необходим для эффективной работы осушителя. Проверяйте степень загрязнения фильтра каждые две недели.

Очистка фильтра

1. Выключите осушитель.
2. Извлеките решетку забора воздуха.
3. Извлеките воздушный фильтр (рис.8)



Рис. 8

4. Используйте пылесос для очистки воздушного фильтра. Если воздушный фильтр грязный, помойте его в теплой воде с мягкодействующим моющим средством. Не мойте воздушный фильтр в посудомоечной машине и не используйте химических очистителей. Полностью высушите фильтр перед установкой для наибольшей эффективности.

5. Установите воздушный фильтр и решетку забора воздуха (рис.10)
6. Включите осушитель.

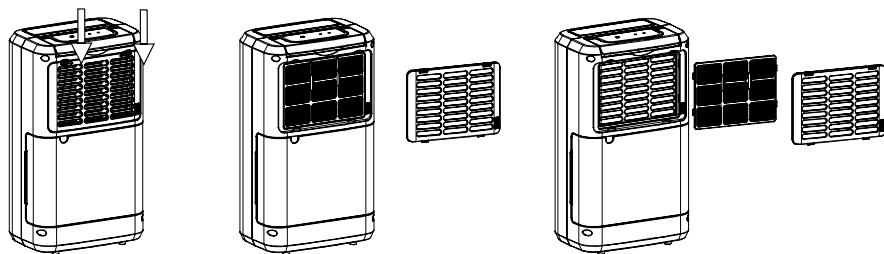

Рис. 9



Рис. 10

10. ПОИСК И УСТРАНЕНИЕ НЕИСПРАВНОСТЕЙ

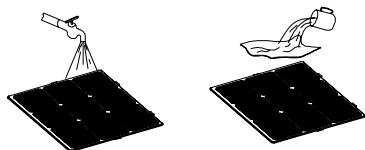
В случае возникновения неисправностей обратитесь к способам их устранения, указанным в Таблице 1. В случае невозможности ре-

шения проблем указанными способами обратитесь в авторизованный сервисный центр.

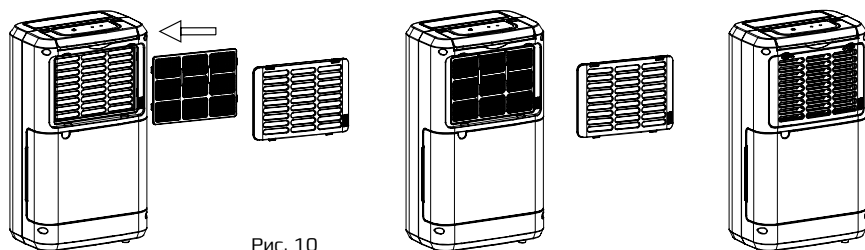
Таблица 1

Неисправность	Возможная причина	Способ устранения
Осушитель не работает	Шнур не подключен к питанию	Подключите шнур к питанию (вставьте вилку в розетку)
	Индикатор заполненности резервуара для конденсата горит?	Выведите воду из резервуара и установите его на место.
	Температура в помещении выше 35 °С или ниже 5 °С?	Защита осушителя активирована и он не сможет работать
Осушитель работает, но не осушает воздух	Фильтр для очистки воздуха загрязнен?	Извлеките фильтр и очистите его согласно пункту «Обслуживание осушителя воздуха»
	На воздухозаборной или воздуховыпускной решетке есть препятствие?	Очистите решетки и устраните препятствие
	На дисплее отображается код ошибки	Обратитесь в сервисный центр
	Установлен неправильный режим работы или влажность в помещении слишком низкая?	Если влажность воздуха в помещении слишком низкая, то будет собрано мало воды или не собрано совсем
Осушитель работает слишком шумно	Фильтр для очистки воздуха загрязнен?	Извлеките фильтр и очистите его согласно пункту «Обслуживание осушителя воздуха»
На дисплее появился код ошибки E1	Сработал датчик короткого замыкания или обрыва схемы	Обратитесь в авторизованный сервисный центр

11. ХРАНЕНИЕ И ТРАНСПОРТИРОВКА

Продукция должна храниться в сухих, проветриваемых складских помещениях при температуре не ниже -30 °С.

1. При транспортировке и хранении должны строго соблюдаться требования манипуляционных знаков на упаковке прибора.

2. При транспортировании должны быть исключены любые возможные удары и перемещения упаковки внутри транспортного средства.

Температурные требования: от -30 до +50 °С
Требования к влажности: от 15 до 85 % [нет конденсата].

12. СРОК ЭКСПЛУАТАЦИИ

Срок службы осушителя воздуха составляет 10 лет с момента продажи при условии соблюдения соответствующих правил по установке и эксплуатации.

13. ПРАВИЛА УТИЛИЗАЦИИ

По истечении срока службы прибор должен подвергаться утилизации в соответствии с нормами, правилами и способами, действующими в месте утилизации. Подробную информацию по утилизации вы можете получить у представителя местного органа власти.

Изготовитель и уполномоченное лицо изготовителя снимают с себя ответственность за воз-

можный вред, нанесенный данным прибором в случае, если это произошло в результате несоблюдения правил и условий эксплуатации, установки прибора, умышленных или неосторожных действий, а также в случаях, вызванных природными или антропогенными форс-мажорными обстоятельствами.

14. ДАТА ИЗГОТОВЛЕНИЯ

Дата изготовления указана на приборе [специальная этикетка с EAN-128 кодом].

15. СЕРТИФИКАЦИЯ ПРОДУКЦИИ

Товар сертифицирован на территории таможенного союза органом по сертификации:

«РОСТЕСТ-Москва»

ЗАО «Региональный орган по сертификации и тестированию»

Адрес: 119049, г. Москва, ул. Житная, д. 14, стр. 1.

Фактический адрес: 117418, Москва, Нахимовский просп., 31.

Телефон: 8 [495] 668-27-15, 8 [499] 129-19-11,

Факс: 8 [499] 124-99-96

Сертификат обновляется регулярно.

При отсутствии копии нового сертификата в коробке, спрашивайте копию у продавца.

Товар соответствует требованиям:

ТР ТС 004/2011 «О безопасности низковольтного оборудования»

ТР ТС 020/2011 «Электромагнитная совместимость технических средств»

Изготовитель:

СИА «ГРИН ТРЕЙС», ЛВ-1004, Латвия, г. Рига, ул. Бикенсалас, д. 21.

Произведено под контролем:

Клима Технолоджи С.Р.Л., Виа Назарио Сауро 4, 40121 Болонья, Италия.

Clima Technologie S.r.l. Via Nazario Sauro 4, 40121 Bologna, Italy.

Заявитель:

Общество с ограниченной ответственностью «Ай.Эр.Эм.Си.»

РФ, 119049, г. Москва, Ленинский просп., д. 6, офис 14.

Тел./факс: +7 [495] 258-74-85.

Страна происхождения:

Китай.

16. ГАРАНТИЙНЫЕ ОБЯЗАТЕЛЬСТВА

МОДЕЛЬ		СЕРИЙНЫЙ НОМЕР	
ДАТА ПРОДАЖИ			
СВЕДЕНИЯ О ПРОДАВЦЕ			
Название и адрес, телефон продающей организации		Место печати	
ПОДПИСЬ ПОКУПАТЕЛЯ			
[подтверждаю получение исправного, комплектного изделия, с условиями гарантии ознакомлен и согласен, к внешнему виду изделия претензий не имею]			

Уважаемый Покупатель!

Благодарим вас за то, что вы отдали предпочтение оборудованию ROYAL Clima. Вы сделали правильный выбор в пользу качественной техники.

Просим вас внимательно изучить условия гарантии и инструкцию по эксплуатации.

Данный документ не ограничивает определённые законом права Покупателей, но дополняет и уточняет оговоренные законом положения.

1. Изложенные в данном гарантийном талоне условия и правила являются добровольными односторонними обязательствами Производителя перед Покупателем и регулируют порядок их взаимоотношений в связи с предоставляемой гарантией качества;
2. Срок гарантии на оборудование составляет **24** месяцев со дня продажи. Гарантийные обязательства распространяются только на виды поломок, вызванные доказанным заводским браком производителя. Все остальные виды поломок должны устраняться силами и за счёт Покупателя.
3. Гарантия на изделие действует только в случае правильного заполнения Продавцом следующих данных:
 - 3.1 наименование модели;
 - 3.2 серийного номера;
 - 3.3 даты продажи;
 - 3.4 печати фирмы-продавца, подписи представителя фирмы-продавца;

Производитель оставляет за собой право на отказ в гарантийном обслуживании в случае не предоставления указанных документов, или если информация в них будет неполной, неразборчивой.

4. В случае поломки оборудования в течение гарантийного периода необходимо обращаться в авторизованный сервисный центр [указанном на сайте www.ROYAL.ru] или к продавцу оборудования.
5. Гарантия на оборудование действует при соблюдении следующих условий эксплуатации:
 - 5.1 использования изделия в строгом соответствии с инструкцией по эксплуатации;
 - 5.2 соблюдения правил и требования безопасности;
6. Гарантия не распространяется на:
 - 6.1 на составляющие части оборудования, подверженные естественному износу в процессе нормальной эксплуатации оборудования;
 - 6.2 на расходные материалы и составляющие части оборудования, выход из строя и/или плановая замена которых в гарантийный период обусловлена самой необходимостью их применения. К ним относятся: фильтры различные, светодиоды различные, предохранители, детали отделки и корпуса.

7. Ответственность Производителя за недостатки в оборудовании и его гарантийные обязательства прекращаются в случае поломки (отказа в работе, выхода из строя) оборудования, произошедших вследствие:
 - 7.1 Повреждения (полного или частичного разрушения, приведения в негодность, коррозии, иного физического, химического воздействия) оборудования Покупателем;
 - 7.2 Повреждения оборудования в результате воздействия обстоятельства не преодолимой силы, к которым в том числе, относится: затопление, наводнение, возгорание, пожар, поражение молнией, прочие высокотемпературные воздействия естественного происхождения, иные экстремальные природные явления и стихийные бедствия, аварии, катастрофы и другие аномалии техногенного характера, боевые или военные действия и прочие обстоятельства чрезвычайного характера.
 - 7.3 Несоблюдение Покупателем требований по его эксплуатации;
 - 7.4 Временное прекращение (отключение) на месте установки оборудования электропитания, без подачи которого оборудование не может функционировать.

Информация о гарантийных ремонтах (заполняется авторизованным сервисным центром (АСЦ))

Название АСЦ	Дата обращения в АСЦ	Дата окончания ремонта	Описание дефекта	Замена запасной части	ФИО мастера	Печать АСЦ

