



ROYAL[®]
CLIMA

Brezza
Брѣзца

ФАНКОЙЛ КАНАЛЬНОГО ТИПА
ИНСТРУКЦИЯ ПО УСТАНОВКЕ
И ЭКСПЛУАТАЦИИ

Перед началом эксплуатации внимательно
изучите данное руководство и храните его в доступном месте.

EAC

СОДЕРЖАНИЕ

1. МЕРЫ ПРЕДОСТОРОЖНОСТИ И ПРАВИЛА БЕЗОПАСНОСТИ.....	3
2. ОПИСАНИЕ ФАНКОЙЛА	4
3. ТРАНСПОРТИРОВКА И ХРАНЕНИЕ	4
4. МОНТАЖ ФАНКОЙЛА	4
4.1. ПОДСОЕДИНЕНИЕ ВОЗДУХОВОДОВ.....	6
4.2. ПОДСОЕДИНЕНИЕ ГИДРАВЛИЧЕСКИХ КОММУНИКАЦИЙ	8
4.3. ЭЛЕКТРИЧЕСКИЕ СОЕДИНЕНИЯ	9
4.4. ТЕСТОВЫЙ ЗАПУСК.....	9
5. РЕЖИМ РАБОТЫ.....	10
6. СЕРВИСНОЕ ОБСЛУЖИВАНИЕ	10
7. ТАБЛИЦА ХАРАКТЕРИСТИК.....	11
8. СРОК ЭКСПЛУАТАЦИИ.....	13
9. ПРАВИЛА УТИЛИЗАЦИИ	13
10. ДАТА ИЗГОТОВЛЕНИЯ.....	13
11. СЕРТИФИКАЦИЯ ПРОДУКЦИИ.....	13

1. МЕРЫ ПРЕДОСТОРОЖНОСТИ И ПРАВИЛА БЕЗОПАСНОСТИ

ВНИМАНИЕ

- Фанкойлы серии Brezza могут использоваться только в системах кондиционирования. Не используйте приборы в других целях.
- Монтаж, электрические соединения, ремонт и обслуживание фанкойла должны выполняться только квалифицированным персоналом. Все электрические работы должны выполняться только уполномоченными специалистами — электриками.

Перед проведением любых электрических работ необходимо отключить электропитание.

- Во время монтажа и обслуживания фанкойла используйте специальную рабочую одежду и будьте осторожны: углы агрегата и составляющих частей могут быть острыми и ранящими.

Не устанавливайте и не используйте прибор на неровных, кривых и пр. неустойчивых и непрочных поверхностях.

Не используйте прибор во взрывоопасных и агрессивных средах.

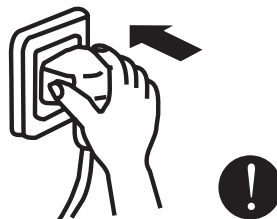

- Напряжение должно подаваться на прибор через выключатель с промежутком между контактами не менее 3 мм. Выключатель и кабель питания должны быть подобраны по электрическим данным прибор. Выключатель напряжения должен быть легкодоступен.
- Убедитесь в том, что сливной шланг обеспечивает эффективное удаление дренажа — неправильная установка может повлечь за собой протечку воды и порчу интерьера.

Не помещайте огнеопасные электроприборы, воспламеняющиеся аэрозоли вблизи места выхода воздуха.

2. ОПИСАНИЕ ФАНКОЙЛА

- Канальные фанкойлы серии Brezza применяются для кондиционирования жилых и административных помещений и предназначены для скрытого монтажа.
- Корпус фанкойла сделан из прочной гальванизированной стали, что обеспечивает долговечность конструкции и удобство монтажа.
- Теплообменник изготовлен из медных трубок с алюминиевым оребрением.
- Центробежный вентилятор комплектуется трехскоростным электродвигателем.
- Дренажный поддон изготовлен из оцинкованной стали с теплоизоляцией.

3. ТРАНСПОРТИРОВКА И ХРАНЕНИЕ

- Берегите фанкойлы от ударов и падений.
- При транспортировке не допускайте попадания на агрегаты воды.

- До монтажа храните агрегаты в сухом помещении, температура окружающей среды — между +5 °С и +35 °С.
- Место хранения должно быть защищено от грязи и воды.

**ВНИМАНИЕ**

- После транспортирования фанкойлов при отрицательной температуре следует выдержать их в помещении, где предполагается эксплуатация, без включения в сеть не менее 2 часов.

4. МОНТАЖ ФАНКОЙЛА

**ВНИМАНИЕ**

- Не допускается: монтировать фанкойлы во взрыво-, пожароопасных помещениях, в местах с наличием высокочастотных колебаний и в помещениях с интенсивным выделением масляных паров или загрязнений других видов.
- Проверьте перед монтажом наличие всех аксессуаров.



Требования к месту монтажа.

- Необходимо предусмотреть достаточно свободного пространства для проведения технического обслуживания.
- Потолок должен быть горизонтален и способен выдержать вес фанкойла.
- На выходе и на входе воздуха не должно быть препятствий, воздействие внешнего воздуха должно отсутствовать или быть минимальным.
- Необходимо обеспечить легкий доступ к гидравлическим и дренажным трубопроводам.

Монтаж агрегата в следующих местах может привести к неисправности (если нельзя избежать этих мест, проконсультируйтесь с продавцом).

- Где есть петролатум (жидкий парафин).
- Где есть морской воздух (например, вблизи морского побережья).
- Где есть ядовитые газы (например, сульфиды), растворенные в воздухе.
- В помещениях с нестабильным электропитанием.



ВНИМАНИЕ

- Правильно и регулярно проводите обслуживание блока.
- Вращающиеся части внутри блока не должны касаться друг друга.
- Убедитесь, что внутри двигателя, вентилятора и теплообменника отсутствуют посторонние предметы.
- Убедитесь, что сторона слива конденсата поддона находится ниже на 3-5 мм противоположной стороны для обеспечения слива воды.

4.1. ПОДСОЕДИНЕНИЕ ВОЗДУХОВОДОВ

Подсоедините воздуховоды необходимого сечения согласно соединительных размеров фанкойла.

Двухтрубное исполнение

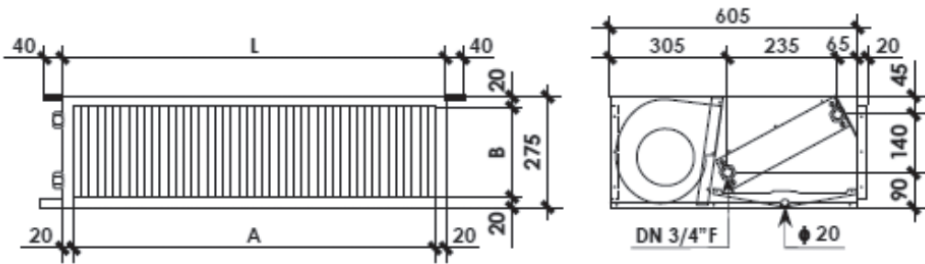

Модели	VCB 70P2	VCB 90P2	VCB 100P2	VCB 120P2	VCB 150P2	VCB 180P2	VCB 160P2	VCB 210P2	VCB 250P2
L, мм	800		1200			1600			
A, мм	760		1160			1560			
B, мм	235		235			235			

Четырехтрубное исполнение

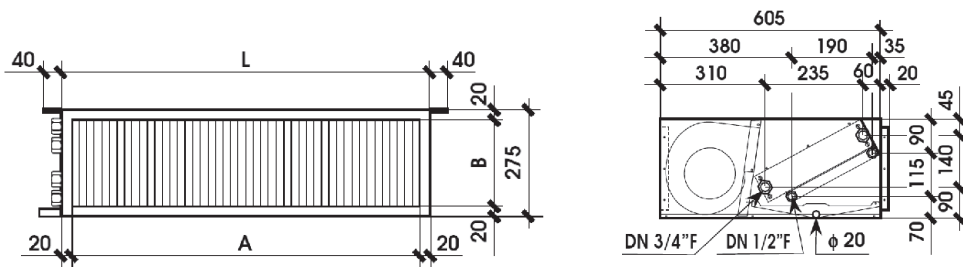

Модели	VCB 70P2	VCB 90P2	VCB 120P2	VCB 150P2	VCB 160P2	VCB 210P2
L, мм	800		1200		1600	
A, мм	760		1160		1560	
B, мм	235		235		235	

Чтобы предотвратить засорение теплообменника, используйте фильтр на стороне возвратного воздуха.

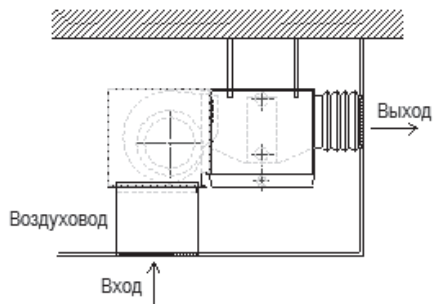

4.2. ПОДСОЕДИНЕНИЕ ГИДРАВЛИЧЕСКИХ КОММУНИКАЦИЙ

- Затяните соединения с помощью двух гаечных ключей путем вращения их в противоположные стороны. Используйте динамометрический ключ. Момент вращения не должен превышать 2,5 кг/м. (рис.1)

- После подсоединения трубопроводов проведите испытание на предмет утечек. Нормальное давление опрессовки должно превышать рабочее в 1,5 раза. (рис.2)

- Убедитесь в правильном направлении протока воды. Охлажденная/горячая вода должна проходить через теплообменник снизу (вход) вверх (выход).



рис. 1

- Рекомендуется установка гибких соединений для предотвращения передачи вибраций на трубопровод. Чтобы управлять температурой внутреннего воздуха используйте комнатный пульт-термостат и 3-х ходовой клапан с термоэлектрическим приводом как показано на рисунке.

- Шаровые отсечные клапаны должны быть установлены на подающей и обратной магистралях чтобы при необходимости перекрыть поток воды.

- Дренажная труба прокладывается под уклоном, чтобы обеспечить свободный ток дренажной жидкости. Все трубы и регулировочные элементы должны быть теплоизолированы.

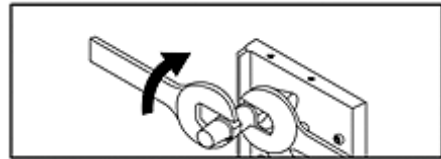

рис. 2

4.3. ЭЛЕКТРИЧЕСКИЕ СОЕДИНЕНИЯ

Убедитесь, в правильном соответствии цветов проводов при подключении. Убедитесь, что блок заземлен правильно.

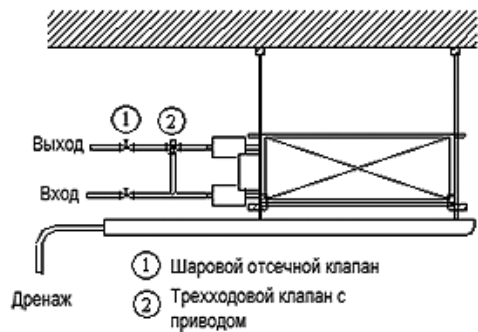
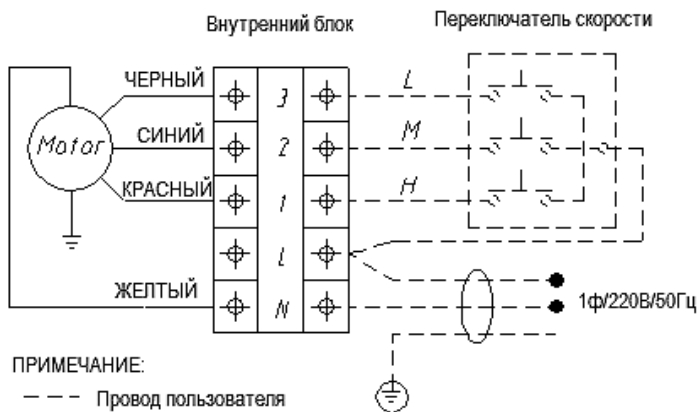

4.4. ТЕСТОВЫЙ ЗАПУСК

После установки проведите тестовый запуск прежде чем декорировать место установки.

5. РЕЖИМ РАБОТЫ

В летнее время температура охлажденной воды не должна быть ниже +5С, в противном случае, конденсат может выделиться на поверхности изоляции и повредить интерьер. В зимнее время температура воды не должна превышать +65°С. Если блок неиспользуется продолжительное время в зимнее время, вода должна быть слита из теплообменника, если только не используется раствор незамерзающей жидкости. В противном случае существует угроза повреждения теплообменника.

6. СЕРВИСНОЕ ОБСЛУЖИВАНИЕ

Чтобы сохранить работоспособность блока регулярно очищайте теплообменник и фильтр. Обратите особое внимание на это, если нет эффекта охлаждения/обогрева.

7. ТАБЛИЦА ХАРАКТЕРИСТИК

Двухтрубное исполнение

Параметры\модель		VCB 70P2	VCB 90P2	VCB 100P2	VCB 120P2	VCB 150P2	VCB 180P2	VCB 160P2	VCB 210P2	VCB 250P2
Холодопроизводительность	кВт	6,8	8,7	10,1	12,0	15,2	17,8	16,7	21,2	25,5
Теплопроизводительность	кВт	15,2	18,9	20,0	28,4	35,2	37,2	40,6	50,3	53,7
Расход воздуха	м ³ /ч	1350	1500	1450	2750	3000	2850	4050	4400	4200
Статическое давление	Па	150								
Электропитание	В/Ф/ Гц	220/1/50								
Потребляемая мощность	Вт	290	290	290	560	560	560	650	650	650
Уровень шума	дБ (А)	34 - 49	35 - 50	35 - 50	37 - 51	38 - 52	38 - 52	44 - 52	45 - 53	45 - 53
Расход воды	м ³ /ч	1,2	1,5	1,7	2,1	2,6	3,1	2,9	3,7	4,4
Гидравлическое сопротивление	кПа	38	40	38,4	28	38	31	21	30	25
Максимальное рабочее давление	МПа	1,6	1,6	1,6	1,6	1,6	1,6	1,6	1,6	1,6
Габариты (Z)	мм	860x555x250			1200x555x250			1600x555x250		
Масса	кг	34	35	37	48	50	53	63	65	68
Диаметр подключения	мм	DN 3/4" F								
Диаметры дренажа	мм	20								
Рекомендуемый Kvs клапан		2,5			6,0					

Четырехтрубное исполнение

Параметры\модель		VCB 70P4	VCB 90P4	VCB 120P4	VCB 150P4	VCB 160P4	VCB 210P4
Холодопроизводительность	кВт	6,7	8,4	11,7	14,7	16,4	20,6
Теплопроизводительность	кВт	7,6	8,1	13,8	14,5	19,6	20,5
Расход воздуха	м3/ч	1300	1440	2650	2850	3900	4200
Статическое давление	Па	150					
Электропитание	В/Ф/Гц	220/1/50					
Потребляемая мощность	Вт	290	290	560	560	650	650
Уровень шума	дБ (А)	34 - 49	35 - 50	37 - 51	38 - 52	44 - 52	45 - 53
Расход воды (охл.)	м3/ч	1,2	1,5	2	2,5	2,8	3,5
Гидравлическое сопротивление (охл.)	кПа	34	37,4	27,4	36	20,3	28
Расход воды (нагр.)	м3/ч	0,7	0,7	1,2	1,25	1,7	1,8
Гидравлическое сопротивление (нагр.)	кПа	43	48	38	41	36	39
Максимальное рабочее давление	МПа	1,6	1,6	1,6	1,6	1,6	1,6
Габариты (Z)	мм	860x555x250		1200x555x250		1600x555x250	
Масса	кг	50	51	69	71	89	91
Диаметр подключения	мм	DN 3/4" F + DN 3/4" F					
Диаметры дренажа	мм	20					
Рекомендуемый Kvs клапан (охл.)		2,5		6,0			
Рекомендуемый Kvs клапан (нагр.)		2,5		6,0			

8. СРОК ЭКСПЛУАТАЦИИ

Срок эксплуатации прибора составляет 10 лет при условии соблюдения соответствующих правил по установ-

ке и эксплуатации.

Срок годности товара 10 лет.

9. ПРАВИЛА УТИЛИЗАЦИИ

По истечению срока службы прибор должен подвергаться утилизации в соответствии с нормами, правилами и способами, действующими в месте утилизации.



10. ДАТА ИЗГОТОВЛЕНИЯ

Дата изготовления указана на приборе.

11. СЕРТИФИКАЦИЯ ПРОДУКЦИИ

Товар сертифицирован на территории таможенного союза органом по сертификации:

«РОСТЕСТ-Москва»
 ЗАО «Региональный орган по сертификации и тестированию», Адрес: 119049, г.Москва, ул. Житная, д.14, стр.1, Фактический адрес: 117418, Москва, Нахимовский просп., 31, Телефон: (499) 129311, (495) 6682893, Факс: (495) 6682893, E-mail: office@rostest.ru
 Сертификат обновляется регулярно.

Товар соответствует требованиям:

ТР ТС 004/2011 «О безопасности низковольтного оборудования»
 ТР ТС 020/2011 «Электромагнитная совместимость технических средств»

№ сертификата: № TC RU C-LV.AЯ46.B.68076

Срок действия: с 26.02.2015 по 25.02.2020.

(При отсутствии копии нового сертификата в коробке, спрашивайте копию у продавца)

Импортер:

Общество с ограниченной ответственностью «Ай.Эр.Эм.Си.»
 РФ, 119049, г. Москва, Ленинский просп., д.6, офис 14. Тел./факс: +7 (495) 258-74-85

По вопросам связанным с приемом претензий от покупателей, ремонта и технического обслуживания товара необходимо обращаться к Импортеру.

Дата изготовления товара указана на нем непосредственно.

Реализация производится с учетом правил торговли.

Сертификат выдан:

СИА «ГРИН ТРЕЙС»,
 ЛВ-1004, Латвия, Рига, ул.Бикесалас, 6.

Изготовитель:

СИА «ГРИН ТРЕЙС»,
 ЛВ-1004, Латвия, Рига, ул.Бикесалас, 6.

Сделано в Италии

