

## СОДЕРЖАНИЕ

ИСПОЛЬЗУЕМЫЕ ОБОЗНАЧЕНИЯ.....	2
ПРАВИЛА БЕЗОПАСНОСТИ.....	3
НАЗНАЧЕНИЕ.....	3
УСТРОЙСТВО ПРИБОРА .....	4
УСЛОВИЯ ЭКСПЛУАТАЦИИ .....	5
УСТАНОВКА.....	5
ТЕХНИЧЕСКИЕ ХАРАКТЕРИСТИКИ.....	7
УПРАВЛЕНИЕ ПРИБОРОМ.....	8
ПОИСК И УСТРАНЕНИЕ НЕИСПРАВНОСТЕЙ.....	15
УХОД И ОБСЛУЖИВАНИЕ.....	16
ТРАНСПОРТИРОВКА И ХРАНЕНИЕ .....	17
КОМПЛЕКТАЦИЯ .....	17
СРОК ЭКСПЛУАТАЦИИ .....	17
ПРАВИЛА УТИЛИЗАЦИИ.....	17
ДАТА ИЗГОТОВЛЕНИЯ.....	17
СЕРТИФИКАЦИЯ ПРОДУКЦИИ .....	17
ГАРАНТИЙНЫЙ ТАЛОН.....	19

### Уважаемый покупатель!

Поздравляем вас с покупкой и благодарим за удачный выбор кондиционера воздуха бренда Royal Clima. Перед началом эксплуатации прибора просим вас внимательно ознакомиться с руководством по эксплуатации.

## ИСПОЛЬЗУЕМЫЕ ОБОЗНАЧЕНИЯ

 **ОСТОРОЖНО**

Требования, несоблюдение которых может привести к серьезной травме или летальному исходу.

### Примечание:

1. Если поврежден кабель питания, он должен быть заменен производителем или авторизованной сервисной службой или другим квалифицированным специалистом, во избежание серьезных травм.
2. Кондиционер должен быть установлен с соблюдением существующих местных норм и правил эксплуатации электрических сетей.
3. После установки кондиционера электрическая вилка должна находиться в доступном месте.
4. Неисправные батарейки пульта должны быть заменены.
5. Производитель оставляет за собой право без предварительного уведомления покупателя вносить изменения в конструкцию, комплектацию или технологию изготовления изделия с целью улучшения его свойств.
6. В тексте и цифровых обозначениях инструкции могут быть допущены опечатки.
7. Если после прочтения инструкции у вас останутся вопросы по эксплуатации прибора, обратитесь к продавцу или в специализированный сервисный центр для получения разъяснений.
8. На изделии присутствует этикетка, на которой указаны технические характеристики и другая полезная информация о приборе.

 **ВНИМАНИЕ!**

Требования, несоблюдение которых может привести к тяжелой травме или серьезному повреждению оборудования.

### Используемые знаки безопасности на упаковке



**ПРЕДУПРЕЖДЕНИЕ**  
Этот символ показывает, что в данном приборе используется легковоспламеняющийся хладагент. Если хладагент протекает и подвергается воздействию внешнего источника возгорания, существует риск возгорания.



**ВНИМАНИЕ**  
Этот символ означает, что следует внимательно прочитать руководство по эксплуатации.



**ВНИМАНИЕ**  
Этот символ указывает на то, что обслуживающий персонал должен обращаться с этим оборудованием со ссылкой на руководство по установке.



**ВНИМАНИЕ**  
Этот символ показывает, что доступна такая информация, как руководство по эксплуатации или инструкция по установке.

## ПРАВИЛА БЕЗОПАСНОСТИ

 **ВНИМАНИЕ!**
 **ОСТОРОЖНО**

**ПРЕДУПРЕЖДЕНИЕ**  
Данное устройство заполнено хладагентом R290

- Не используйте хладагент, отличный от указанного (R290) для дозаправки или перезаправки изделия. В противном случае в контуре охлаждения может образоваться недопустимо высокое давление, что может привести к неисправности или взрыву изделия.
- Техническое обслуживание и ремонт кондиционера, работающего на хладагенте R290 должны осуществляться после проверки устройства на безопасность, чтобы минимизировать риски возникновения опасных инцидентов.
- Перед установкой кондиционера убедитесь, что параметры местной электрической сети соответствуют параметрам, указанным на табличке с техническими данными прибора.
- Используйте кондиционер только по назначению указанному в данной инструкции.
- Не подключайте кондиционер к неисправной розетке. Не пользуйтесь переходниками и удлинителями.
- Не устанавливайте кондиционер в следующих местах:
  - Вблизи источников открытого пламени.
  - В местах, где возможно попадание брызг воды или других жидкостей на кондиционер.
  - В местах, воздействия прямых солнечных лучей.
  - Вблизи ванных и душевых комнат и плавательных бассейнов.
- Не подключайте и не отключайте кондиционер от электрической сети, вынимая вилку из розетки, используйте кнопку ВКЛ/ВЫКЛ.

- Не храните бензин и другие летучие и легковоспламеняющиеся жидкости вблизи кондиционера — это очень опасно!
- Кондиционер не даёт притока свежего воздуха! Чаще проветривайте помещение, особенно если в помещении работают приборы на жидком топливе, которые снижают количество кислорода в воздухе.
- Не засовывайте посторонние предметы в воздухозаборные и выпускные решетки кондиционера. Это опасно, так как вентилятор вращается с высокой скоростью.
- Для обеспечения надежной работы кондиционера не наклоняйте его.
- Прежде чем приступить к чистке кондиционера, извлеките вилку из розетки.
- Перед перемещением или обслуживанием кондиционера всегда отключайте его от сети питания.
- Во избежание перегрева не закрывайте работающий кондиционер.
- Не позволяйте детям играть с кондиционером.
- Кондиционер не предназначен для использования лицами (включая детей) с ограниченными физическими способностями, недостатком опыта и знаний, пока они не получили инструкцию по использованию данного кондиционера от человека, который отвечает за их безопасность.
- Дети не осознают опасности, которая может возникнуть при использовании электроприборов. Поэтому не разрешайте им использовать или играть прибором без вашего присмотра. Не оставляйте шнур питания в зоне досягаемости для детей, даже если электроприбор выключен.
- Храните упаковочные материалы (картон, пластик и т.д.) в недоступном для детей месте, поскольку они могут представлять опасность для детей.

## НАЗНАЧЕНИЕ

Прибор предназначен для охлаждения, осушения и вентиляции воздуха в бытовых помещениях.

## УСТРОЙСТВО ПРИБОРА

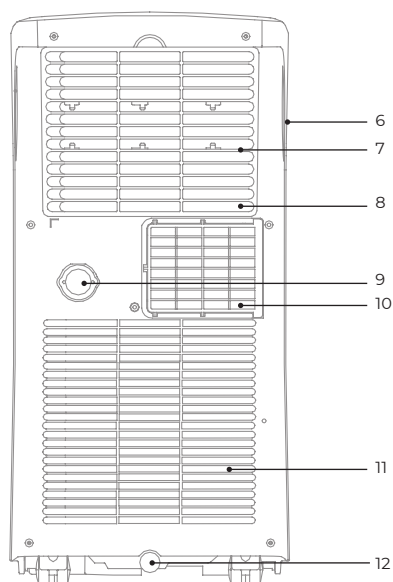
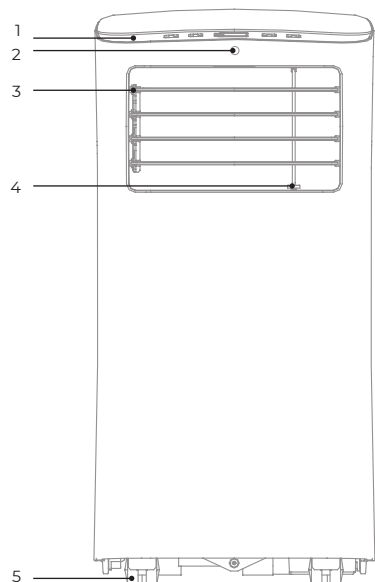

1. Панель управления
2. ИК-приемник сигнала пульта ДУ
3. Горизонтальные жалюзи
4. Вертикальные жалюзи
5. Колеса для перемещения

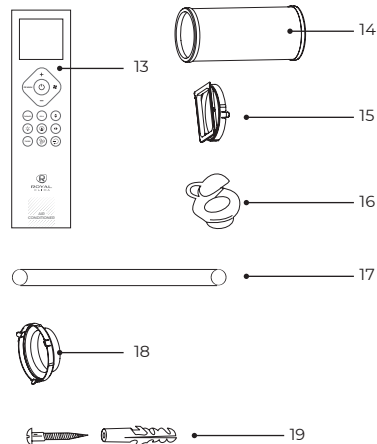

## УСЛОВИЯ ЭКСПЛУАТАЦИИ

Рабочие температуры		
Режим		Температура в комнате
Охлаждение	Воздух в помещении	17–35 °С
	Наружный воздух	17–35 °С
Осушение	Воздух в помещении	13–35 °С
	Наружный воздух	13–35 °С

## УСТАНОВКА

- Для установки кондиционера выберите просторное место, со свободным доступом воздуха к устройству.
- Расстояние от кондиционера до стен и других предметов должно быть не менее 50 см.
- Заземленную розетку сети электропитания с параметрами 220-240 В / 50 Гц;
- Нажмите кнопку , чтобы включить кондиционер.

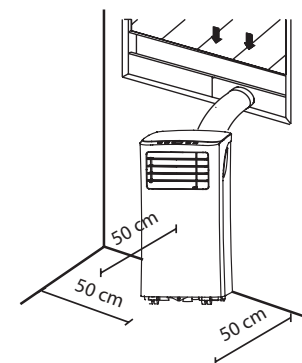

### Меры предосторожности при работе в режимах охлаждения и осушения

- Во время режимов охлаждения и осушения, интервал между отключением и повторным включением кондиционера должен быть не менее 3 минут.
- Источник питания должен соответствовать электрическим правилам и нормам.
- Не подключайте кондиционер в одну розетку с другими приборами
- Подключайте прибор только к источнику питания 220–240 В, переменного тока с частотой 50 Гц.
- Не устанавливайте кондиционер в помещениях с высокой влажностью.
- Обеспечьте свободный доступ к розетке.
- Как показано на рисунках а) и б), установите гибкий воздуховод для выброса горячего воздуха в окне.

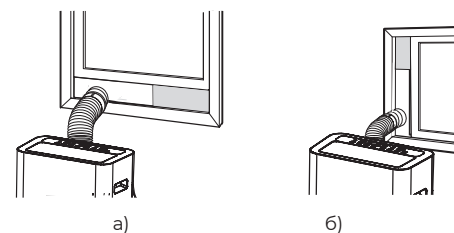

## Монтаж выбросного воздуховода горячего воздуха

### Временная установка

- Вставьте оба конца выбросного воздуховода в соединитель и выпускное сопло и зафиксируйте.
- Закрепите соединитель на заднем выпускном отверстии кондиционера.
- Вставьте выпускное сопло в оконный проем.

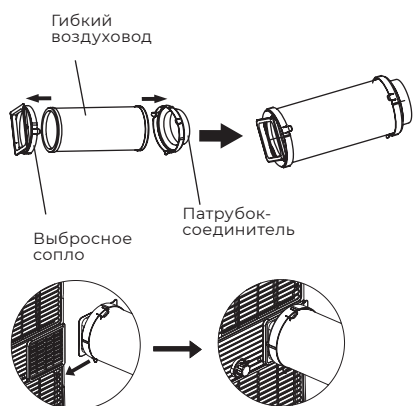

**Примечание:** для обеспечения правильной работы не перекручивайте и не перегибайте шланг. Убедитесь, что вокруг отверстия для выхода воздуха из выпускного шланга нет препятствий (в пределах 50 см) для правильной работы вытяжной системы.



## Работа дренажной системы

В кондиционере установлен встроенный бак для сбора конденсата, система автоматики контролирует уровень воды. Когда он достигает максимально допустимого уровня, на дисплее отображается код ошибки P1. (Если бак переполнен водой, пожалуйста, снимите резиновую заглушку в нижней части блока, и вода будет стекать самотеком).

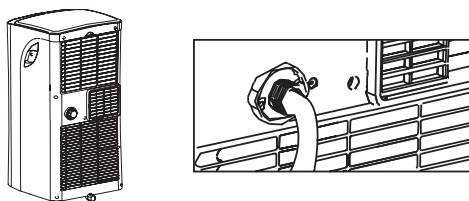

## Стационарная установка

1. Вырежьте в стене или балконной раме отверстие диаметром 125 мм для патрубка-соединителя с крышкой.
2. Прикрепите патрубок-соединитель с крышкой к стене с помощью четырех анкеров и винтов, входящих в комплект.
3. Подсоедините выпускной шланг в сборе.

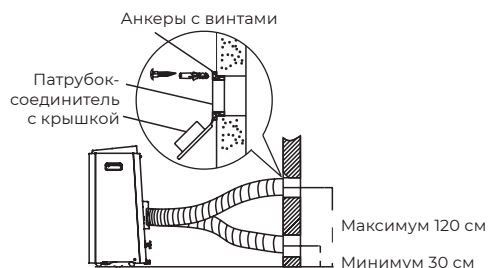

**Примечание:** закройте отверстие крышкой, когда прибор не используется.

## ТЕХНИЧЕСКИЕ ХАРАКТЕРИСТИКИ

Параметр / Серия	EGOISTA
<b>Модель</b>	<b>RM-EG17CH-E</b>
Электропитание, В/Гц/Ф	220-240/50/1
Холодопроизводительность, кВт	1,65
Номинальный ток (охлаждение), А	2,6
Номинальная мощность (охлаждение), Вт	609
Класс энергоэффективности (охлаждение)	A
Расход воздуха, м³/ч	275
Осушение, л/ч	0,7
Уровень шума (низк./выс.), дБ(А)	48,2 / 51,6
Тип хладагента / Вес, кг	R290 / 0,09
Степень защиты	IPX0
Класс электробезопасности	I класс
Размеры прибора (ШхВхГ), мм	329×615×318
Размеры упаковки (ШхВхГ), мм	350×771×380
Вес нетто, кг	20,5
Вес брутто, кг	23,5



## УПРАВЛЕНИЕ ПРИБОРОМ

### Панель управления

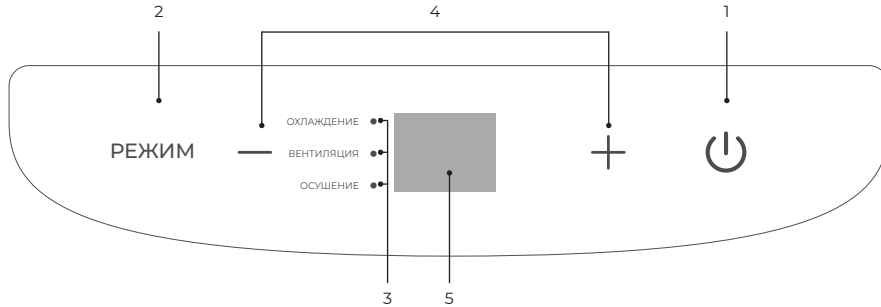

1. Кнопка — Вкл. / Выкл. кондиционера.

2. Кнопка выбора режима работы прибора.

3. Индикаторы режима работы.

Режим ОХЛАЖДЕНИЯ

- Нажимайте кнопку «РЕЖИМ» пока не загорится индикатор «ОХЛАЖДЕНИЕ».
- Нажмите кнопки «+» или «-» для выбора желаемой температуры в помещении (17–30 °C).

Режим ОСУШЕНИЯ

- Нажимайте кнопку «РЕЖИМ» пока не загорится индикатор «ОСУШЕНИЕ».
- В режиме осушения будут автоматически установлены скорость вентилятора и температура. В данном режиме может потребоваться слив дренажа. Пожалуйста, обратитесь к разделу «УСТАНОВКА. Работа дренажной системы».

Режим ВЕНТИЛЯЦИИ

- Нажимайте кнопку «РЕЖИМ» пока не загорится индикатор «ВЕНТИЛЯЦИЯ».

4. Кнопки «+», «-» увеличения и уменьшения температуры.

5. LED-дисплей.

Экран дисплея показывает текущую температуру.

### Автоматический перезапуск

Если кондиционер неожиданно отключается из-за перебоев с подачей электроэнергии, то он автоматически перезапустится, сохранив все предыдущие настройки.

### Защита от скачков напряжения

В случае аварийной остановки работы кондиционера (например, при перебоях с подачей электроэнергии), включается автоматическая защита. После срабатывания защиты, работа прибора не может быть возобновлена в течение первых 3 минут. Работа автоматически начнется через 3 минуты.

## Пульт дистанционного управления

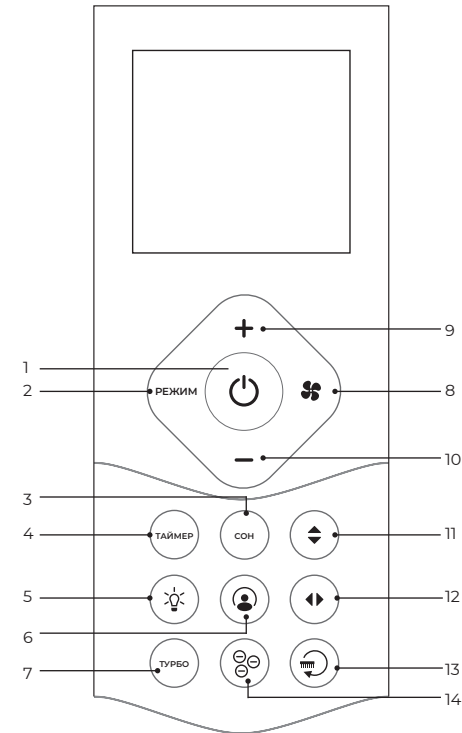

1. «» — включение/отключение прибора.
2. «РЕЖИМ» — выбор режима работы Охлаждение—Вентиляция—Осушение.
3. «СОН» — используется для уменьшения потребления энергии во время сна.
4. «ТАЙМЕР» — функция, позволяющая установить период времени, после которого устройство будет автоматически включаться/выключаться.
5. «» — включение и выключение светодиодного дисплея внутреннего блока.
6. «» — не активна в данной серии.
7. «ТУРБО» — не активна в данной серии.
8. «» — выбор скорости вращения вентилятора Низкий-Высокий.  
**Примечание:** удерживание этой кнопки в течение 2 секунд активирует «ТИХИЙ» режим.
9. «+» — увеличение температуры с шагом в 1 °C, максим. температура +30 °C.
10. «-» — уменьшение температуры с шагом в 1 °C, мин. температура +17 °C.
11. «» — не активна в данной серии.
12. «» — не активна в данной серии.
13. «» — не активна в данной серии.
14. «ION» — не активна в данной серии.

## Дисплей пульта

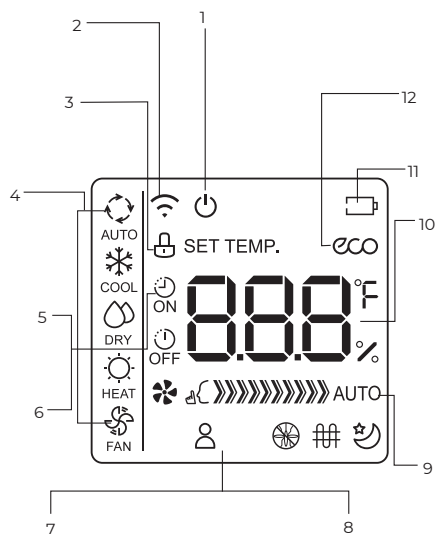





### Индикатор работы вентилятора

Отображается скорость вращения вентилятора

- ✿ >>>> Низкая
- ✿ >>>>> Средняя\*
- ✿ >>>>>> Высокая

На дисплее не отображается символ при установке режимов AUTO и осушение

Скорость вентилятора не может быть изменена в режиме осушения.

1. «» — появляется, когда устройство включается, и исчезает, когда устройство выключается.
2. **ИНДИКАЦИЯ СИГНАЛА** — показывает сигнал подключения пульта ДУ к внутреннему блоку.
3. **ИНДИКАТОР БЛОКИРОВКИ** — загорается при активации функции блокировки.
4. **ИНДИКАЦИЯ ТЕКУЩЕГО РЕЖИМА РАБОТЫ** — Охлаждение-Осушение-Вентиляция.
- 5-6. **ЦИФРОВОЙ ИНДИКАТОР УСТАНОВКИ ТАЙМЕРА «ON/OFF»** — показывает значения от 0,5 до 24 в режиме таймера.
- 7-8. **ИНДИКАЦИЯ РЕЖИМОВ:**
  - «» — не активна в данной версии
  - «» — режим сон
  -  не активна в данной версии
  -  не активна в данной версии
9. **ИНДИКАТОР РАБОТЫ ВЕНТИЛЯТОРА** — отображает скорость вращения вентилятора: Низкая-Высокая.
10. **ИНДИКАЦИЯ ЗАДАННОЙ ТЕМПЕРАТУРЫ/ТАЙМЕРА.**
11. **ИНДИКАТОР БАТАРЕИ** — индикация заряда батареи.
12. **ИНДИКАТОР «ECO»** — отображается при активации функции «СОН».

\* Не активна в данной серии.

## Установка и замена элементов питания



**ВНИМАНИЕ!**

Пульт управления питается от двух батареек (AAA), которые находятся сзади под крышкой на задней стороне пульта.

Слегка нажав на крышку, сдвиньте ее и отсоедините. Извлеките старые батарейки и вставьте новые. Обратите внимание на правильность полярности. Подсоедините крышку на место.

**Замечание:** при извлечении батареек все настройки пульта сбрасываются. После замены батареек требуется настройка параметров работы кондиционера. При замене элементов питания не используйте старые элементы или элементы других типов. Это может привести к нарушению нормальной работы пульта ДУ.

- Если Вы не пользуетесь пультом более 1 месяца, извлеките элементы питания из пульта, так как они могут протечь и повредить пульт.
- При нормальной эксплуатации кондиционера срок службы элементов питания составляет около 6 месяцев.
- Заменяйте элементы питания, если отсутствует звуковое подтверждение приема команд ДУ, или когда пропадает значок передачи сигнала.



**ВНИМАНИЕ!**

1. Если между пультом и приемником инфракрасных сигналов на кондиционере находятся посторонние предметы, то кондиционер не будет принимать сигналы пульта ДУ.
2. Не допускайте попадания на пульт жидкости.
3. Не оставляйте пульт в зоне воздействия высокой температуры и прямых солнечных лучей.
4. Попадание прямых солнечных лучей на приемник сигналов ДУ может вызвать нарушения в работе кондиционера.
5. Не оставляйте пульт в зоне воздействия электромагнитного излучения, генерируемого другими домашними приборами.



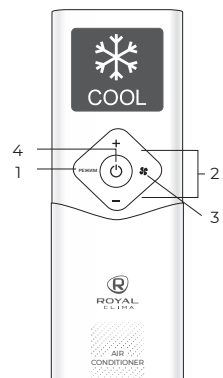

**ВНИМАНИЕ!**

Не пользуйтесь кондиционером при низких температурах наружного воздуха. Это может привести к серьезной поломке.



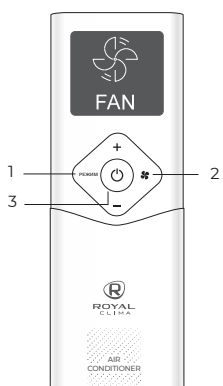

### РЕЖИМ ОХЛАЖДЕНИЯ

1. Нажмите кнопку «РЕЖИМ» для выбора режима «COOL» (охлаждение).
2. Установите желаемую температуру с помощью кнопки «+» или «-».
3. Нажмите кнопку «», чтобы выбрать скорость вентилятора.
4. Нажмите кнопку «» для активации режима.



### РЕЖИМ ВЕНТИЛЯЦИИ

1. Нажмите кнопку «РЕЖИМ» для выбора режима «FAN» (вентиляция).
2. Выберите необходимую скорость вентилятора при помощи кнопки «».
3. Нажмите кнопку «» для активации режима.

**Примечание:** в режиме вентиляции нельзя установить температуру. На ЖК-дисплее не будет отображаться температура.

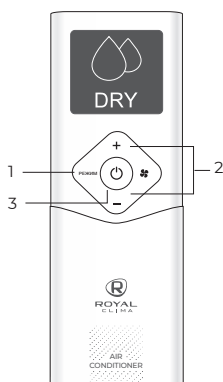

### РЕЖИМ ОСУШЕНИЯ

1. Нажмите кнопку «РЕЖИМ» для выбора режима «DRY» (осушение).
2. Установите желаемую температуру с помощью кнопки «+» или «-».
3. Нажмите кнопку «» для активации режима.

**Примечание:** в режиме осушения скорость вентилятора изменить нельзя.

### Установка таймера

- Таймер на включение — установите значение таймера после которого устройство автоматически включится.
- Таймер на выключение — установите значение таймера после которого устройство автоматически отключится

### Таймер на включение

Функция таймер на включение позволяет установить период времени, после которого устройство будет автоматически включаться, например, когда вы приходите домой с работы.

1. Нажмите на кнопку «ТАЙМЕР» и с помощью кнопок + или - пока индикатор  не загорится и будет мигать. Нажмите кнопку «ТАЙМЕР» еще раз для подтверждения настройки. По умолчанию, на дисплее отобразится последнее время, которое вы установили и «Н» (индикация часов).

**Примечание:** это число указывает на промежуток времени после установки таймера, когда прибор автоматически включится.

Например, если вы установите таймер на включение через 2,5 часа, «2.5 h» появится на экране, и устройство включится через 2,5 часа.

2. Нажимайте кнопки регулировки - или + несколько раз, чтобы установить время, когда устройство должно включиться
3. Подождите 3 секунды, в это время функция таймера будет активирована. Цифровой дисплей на пульте ДУ вернется к показу заданной температуры. Индикатор останется на дисплее, показывая, что функция таймера на включение активирована.

### Таймер на выключение

Таймер на отключение позволяет установить период времени, по истечении которого блок автоматически отключается, например, когда вы проснетесь.

1. Нажмите на кнопку «ТАЙМЕР» и с помощью кнопок + или - пока индикатор  не загорится и будет мигать. Нажмите кнопку «ТАЙМЕР» еще раз для подтверждения настройки. По умолчанию, на дисплее отобразится последнее время, которое вы установили и «Н» (индикация часов).

**Примечание:** это число указывает на промежуток времени после установки таймера, когда вы хотите чтобы прибор включился.

Например, если вы установите таймер на отключение через 5 часов, «5.0 h» появится на экране, и устройство отключится через 5 часов.

2. Нажимайте кнопки регулировки - или + несколько раз, чтобы установить время, когда устройство должно отключиться
3. Подождите 3 секунды, в это время функция таймера будет активирована. Цифровой дисплей на пульте ДУ вернется к показу заданной температуры. Индикатор останется на дисплее, показывая, что функция таймера на отключение активирована.

**Примечание:** при установке таймера на включение или отключения до 10 часов, время будет автоматически увеличиваться на 30 минут с каждым нажатием. После 10 часов и до 24, время будет автоматически увеличиваться на 1 час.

Таймер вернется к 0 после 24 часов.

Вы можете отключить функцию таймера установив его на «0.0 h».

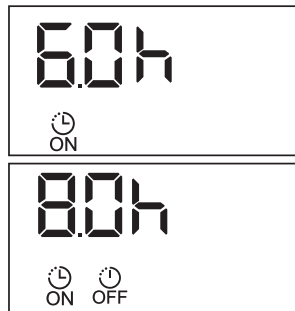

Таймер устанавливается для включения через 6 часов от текущего времени

Таймер устанавливается для отключения через 8 часов от текущего времени

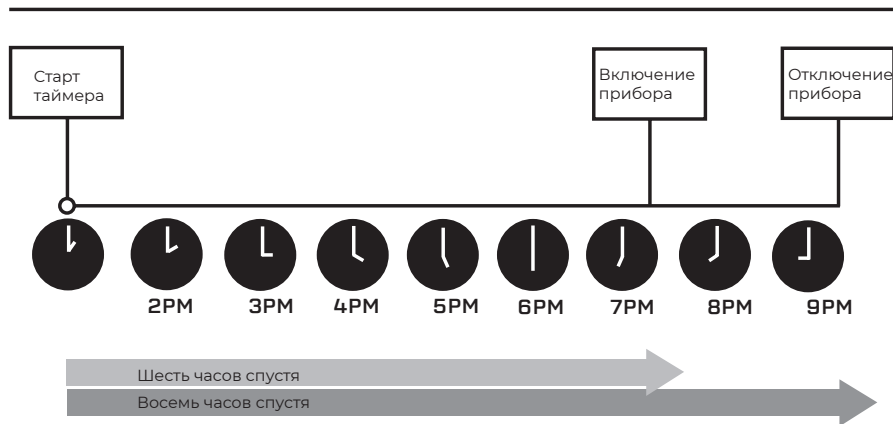

### ФУНКЦИЯ «СОН»

Режим «СОН» используется для уменьшения потребления энергии во время сна. Эта функция может быть активирована только с помощью пульта дистанционного управления.

В данном режиме установленная температура увеличится на 1 °C за 30 минут. Затем установленная температура увеличится еще на 1 °C через дополнительные 30 минут.

Эта новая температура будет поддерживаться в течение 7 часов, прежде чем вернется к исходной выбранной температуре.

Это завершит спящий режим, и кондиционер продолжит работать в соответствии с исходной программой.

**Примечание:** режим «СОН» не активен в режимах «ВЕНТИЛЯЦИИ» и «ОСУШЕНИЕ».

## ПОИСК И УСТРАНЕНИЕ НЕИСПРАВНОСТЕЙ

В случае возникновения проблем с эксплуатацией или обнаружения неисправностей, обратитесь к способам их устранения, указанным в таблице.

В случае невозможности решения проблем указанными способами, обратитесь в центр технического обслуживания.

Неисправность	Причина	Способ устранения
Кондиционер не работает	1. Нажата кнопка Выкл 2. Нет электропитания 3. Мигает индикатор заполнения емкости	1. Нажать кнопку Вкл 2. Восстановите электропитание 3. Слейте воду из бака
Холодопроизводительность кондиционера недостаточна	1. Фильтр загрязнен 2. Очень большое помещение. Открыты двери или окна 3. В комнате есть источник тепла 4. Воздуховод для выброса горячего воздуха не подсоединен или заблокирован.	1. Очистите фильтр 2. Закройте окна и двери 3. Удалите источник тепла из комнаты 4. Подсоедините или очистите Шланг для выброса горячего воздуха
Вода	1. Кондиционер не установлен вертикально 2. Слив заблокирован	1. Установите кондиционер вертикально 2. Проверьте слив, прочистите его
Шум	1. Кондиционер установлен неверно 2. Забит фильтр 3. Звук, который издает хладагент во время движения по трубкам	1. Установите кондиционер на ровную горизонтальную поверхность 2. Очистите фильтр 3. Это нормальное явление
Появление запаха	Кондиционер поглощает запах исходящий от стен и мебели, а затем возвращает его в помещении.	Запустите кондиционер на 2-5 минут, запах исчезнет
Код E0	EEPROM ошибка (внутренняя энергонезависимая память)	Обратитесь в авторизованный сервисный центр для замены провода или вышедшей из строя платы
Код E1	Ошибка датчика температуры в помещении.	Обратитесь в авторизованный сервисный центр для замены провода или вышедшей из строя платы
Код E2	Ошибка датчика температуры испарителя.	Обратитесь в авторизованный сервисный центр для замены провода или вышедшей из строя платы
Код E3	Ошибка датчика температуры конденсатора (на некоторых моделях)	Обратитесь в авторизованный сервисный центр для замены провода или вышедшей из строя платы
Код E4	Ошибка связи с панелью дисплея.	Обратитесь в авторизованный сервисный центр для замены провода или вышедшей из строя платы
Код EC	Неисправность обнаружения утечки хладагента (на некоторых моделях)	Обратитесь в авторизованный сервисный центр для замены провода или вышедшей из строя платы
Код P1	Нижний дренажный бак заполнен	Пожалуйста, опорожните нижний бак для воды



## УХОД И ОБСЛУЖИВАНИЕ

### ⚠ ВНИМАНИЕ!

- Прежде чем приступить к чистке кондиционера, извлеките вилку из розетки;
- Не используйте бензин или другие химические вещества для очистки;
- При чистке не лейте на кондиционер воду из крана и шланга;
- Не эксплуатируйте кондиционер при поврежденном кабеле электропитания.
- По вопросам замены поврежденного кабеля обращайтесь в сервисный центр.

### Воздушный фильтр

- Если кондиционер работает в сильно запыленном помещении, чистку фильтра следует проводить каждые две недели.
- Извлечение воздушного фильтра. Откройте решетку воздухозаборного отверстия, и выньте воздушный фильтр (Рис. А).
- Чистка фильтра. Сначала аккуратно почистите фильтр с помощью пылесоса. Затем осторожно опустите фильтр в теплую воду (с температурой около 40 °С) с мягким моющим средством, прополощите его и просушите, не подвергая воздействию солнечных лучей.
- Установка фильтра. Аккуратно вставьте фильтры в отведенные для них отсеки, закройте воздушные решетки.



Рис. А

### Поверхность кондиционера

Наружную поверхность кондиционера протирайте тканью, смоченной в нейтральном растворе, удаляя остатки влаги сухой салфеткой.

## ТРАНСПОРТИРОВКА И ХРАНЕНИЕ

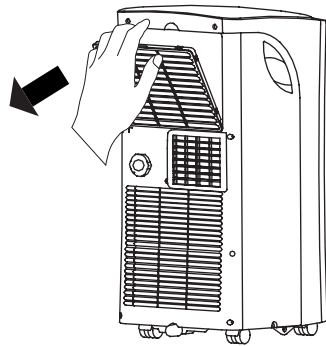
Прибор должен храниться в упаковке изготовителя в закрытом помещении при температуре от + 4 до + 40 °С и относительной влажности до 85 % при температуре +25 °С.

Транспортирование и хранение прибора должно соответствовать указаниям манипуляционных знаков на упаковке.

### КОМПЛЕКТАЦИЯ

1. Мобильный кондиционер воздуха
2. Пульт дистанционного управления
3. Гибкий воздуховод
4. Патрубок-соединитель
5. Патрубок-соединитель с крышкой
6. Дренажный шланг
7. Выбросное сопло
8. Винт и анкер
9. Руководство по эксплуатации и гарантийный талон

### СРОК ЭКСПЛУАТАЦИИ

Срок эксплуатации прибора составляет 10 лет при условии соблюдения соответствующих правил по установке и эксплуатации.

### ПРАВИЛА УТИЛИЗАЦИИ

По истечению срока службы прибор должен подвергаться утилизации в соответствии с нормами, правилами и способами, действующими в месте утилизации.



Не выбрасывайте прибор вместе с бытовыми отходами.

По истечении срока службы прибора, сдавайте его в пункт сбора для утилизации, если это предусмотрено нормами и правилами вашего региона.

Это поможет избежать возможных последствий на окружающую среду и здоровье человека, а также будет способствовать повторному использованию компонентов изделия.

Информацию о том, где и как можно утилизировать прибор, можно получить от местных органов власти.

## ДАТА ИЗГОТОВЛЕНИЯ

Дата изготовления указана на приборе.

## СЕРТИФИКАЦИЯ ПРОДУКЦИИ

Товар сертифицирован на территории Таможенного союза.

Товар соответствует требованиям:

ТР ТС 004/2011 «О безопасности низковольтного оборудования».  
ТР ТС 020/2011 «Электромагнитная совместимость технических средств».  
ТР ЕАЭС 037/2016 «Об ограничении применения опасных веществ в изделиях электротехники и радиоэлектроники».

Изготовитель:

“GD Midea Air-Conditioning Equipment Co. Ltd.”, 22 Lingang Road, Northern of No. 5 Industrial District Beijiao, Shunde, Foshan, Guangdong, China.

«Джи Ди Мидеа Эйр-Кондишенинг Эквипмент Ко., Лтд.», 22 Линганг Роад, Нотерн Но 5 Индастриал Дистрикт Бэйцзяо, Шуньдэ, Фошань, Гуандун, Китай.

Импортер в РФ и уполномоченная организация:

ООО «Компания БИС».  
Россия, 119180, г. Москва, ул. Б. Полянка, д. 2, стр. 2, пом. / комн. 1/8.  
Тел.: +7 495 150-50-05  
E-mail: climate@breez.ru

Произведено под контролем:

“Clima Tecnologie S.r.l.”, Via Nazario Sauro 4, 40121 Bologna, Italy.  
«Клима Технолоджи С.Р.Л.», Виа Назарио Сауро 4, 40121 Болонья, Италия.

Сделано в Китае.

[www.ROYAL.ru](http://www.ROYAL.ru)

<b>Модель</b>	<b>Серийный номер</b>
<b>Дата изготовления</b>	<b>Срок гарантии</b>
<b>Дата продажи*</b>	<b>Дата монтажа**</b>
<b>Покупатель</b>	
<b>Продавец</b>	
<b>Организация, осуществившая монтаж оборудования</b>	

\* дата подписания товарно-транспортной накладной

\*\* дата подписания Акта приемки оборудования в эксплуатацию

**Уважаемый Покупатель!**

Благодарим Вас за то, что вы отдали предпочтение оборудованию ROYAL Clima. Вы сделали правильный выбор в пользу качественной техники.

Просим Вас внимательно изучить условия гарантии, руководство по эксплуатации и обеспечить своевременное регламентное обслуживание в соответствии с руководством по эксплуатации.

Данный документ не ограничивает определенные законом права Покупателей, но дополняет и уточняет оговоренные законом положения.

1. Изложенные в данном гарантийном талоне условия и правила являются добровольными односторонними обязательствами Продавца перед Покупателем и регулируют порядок их взаимоотношений в связи с предоставляемой гарантией качества.
2. Срок действия настоящей гарантии 36 месяцев. Гарантийный срок исчисляется с момента монтажа, если таковой производился Продавцом, в ином случае с момента подписания товарно-транспортной накладной.

В связи с тем, что оборудование ROYAL Clima является технически сложным продуктом, требующим профессионального монтажа, производимого в соответствии с техническими требованиями, предъявляемыми к монтажу данного типа оборудования, Гарантийные обязательства распространяются только на виды поломок, вызванные доказанным заводским браком производителя. Все остальные виды поломок должны устраняться силами и за счет Продавца/Покупателя.

**3. Обязательные условия осуществления гарантийного обслуживания:**

- 3.1 Гарантия действует только в случае, что гарантийный талон заполнен организацией-продавцом, организацией установившей изделие и Покупателем с обязательным указанием следующих данных:
  - Наименование модели, серийный номер изделия;
  - Дата продажи, наименование, адрес, подпись и печать (если имеется) организации-продавца;
  - ФИО покупателя или наименование организации-покупателя, адрес, подпись и печать (если имеется) организации-покупателя;
  - Дата монтажа, наименование, адрес, подпись и печать (если имеется) организации, установившей изделие;
- 3.2 Оборудование в целом и все составляющие его части используются строго по его целевому назначению с соблюдением Пользователем (Покупателем, Заказчиком) эксплуатационных режимов и параметров, установленных в технической документации на Оборудование в целом и составляющие его узлы, части и агрегаты (технические паспорта, инструкции по эксплуатации и прочее).
- 3.3. Не допускается несанкционированное Продавцом или уполномоченной им организацией, осуществляющей гарантийный ремонт, вмешательство Покупателя во внутреннее устройство узлов, механизмов и агрегатов Оборудования, требующих особо точной наладки, а также перенос (демонтаж и последующий монтаж) Оборудования на другое место.
- 3.4. Не допускается несанкционированное Поставщиком или производителем изменения изделия, в том числе с целью усовершенствования и расширения области его применения;

4. В случае поломки Оборудования в течение гарантийного периода необходимо обращаться к Продавцу, который указан на первой странице данного гарантийного талона.

**5. Гарантия не распространяется:**

- на составляющие части Оборудования, подверженные естественному износу в процессе нормальной эксплуатации Оборудования;
- на расходные материалы и составляющие части Оборудования, выход из строя и/или плановая замена которых в гарантийный период обусловлены самой необходимостью их применения.

К ним, в частности (но не исключительно), относятся (в зависимости от типа оборудования):

- фильтры различные (воздушные, водяные, фреоновые и т.п.);
- паровые цилиндры (разборные и сборные);
- ремни и прочие приводы;

- масла и смазочные материалы различные;
- адсорбенты, стабилизаторы, порошки и прочие наполнители;
- лампы и лампочки различные;
- предохранители и реле различные;
- детали отделки и корпуса.
- элементы питания пультов ДУ.

**6. Ответственность Продавца за недостатки в Оборудовании и гарантийные обязательства Продавца прекращаются в случае поломки (отказа в работе, выхода из строя) Оборудования, произошедших вследствие:**

- 6.1. Повреждения (полного или частичного разрушения, приведения в негодность, коррозии, иного физического, химического или естественного воздействия) Оборудования Покупателем, его сотрудниками и/или любыми третьими лицами (в том числе перевозчиками), допущенными Покупателем к Оборудованию.
- 6.2. Повреждения Оборудования в результате воздействия обстоятельств непреодолимой силы, к которым в том числе, относятся: затопление, наводнение, возгорание, пожар, поражение молнией, прочие высокотемпературные воздействия естественного происхождения иные экстремальные природные явления и стихийные бедствия, столкновение, авария, катастрофа и другие аномалии техногенного характера, боевые или военные действия и прочие обстоятельства чрезвычайного характера.
- 6.3. Монтажа, демонтажа, ремонта или обслуживания Оборудования необученным персоналом.
- 6.4. Несоблюдения Покупателем или другими лицами, имевшими доступ к Оборудованию, требований по его эксплуатации и обслуживанию, установленных Продавцом и/или производителем.
- 6.5. Временного прекращения (отключения) на Месте установки Оборудования электропитания, теплоснабжения и иного ресурсообеспечения, без подачи которого Оборудование не может нормально функционировать.
- 6.6. Механического, термического, химического и любого другого экстремального внешнего воздействия на Оборудование или на составляющие его части.

**7. Условия и порядок гарантийного обслуживания Оборудования, установленного силами Поставщика или уполномоченной им организации:**

- 7.1. В случае поломки (отказа в работе, выхода из строя) Оборудования в гарантийный период Пользователь должен уведомить Продавца в письменной форме в течение 5 (пяти) рабочих дней с момента обнаружения неисправности. При этом необходимо указать дату покупки, модель и серийный номер Оборудования.
- 7.2. Продавец вправе отказать Покупателю в проведении гарантийного ремонта, если им будет установлено любое из обстоятельств, исключающих гарантийное обслуживание, указанных в пункте 3. **В этом случае заявка Пользователя на проведение гарантийного ремонта не подлежит исполнению и аннулируется, а Покупатель обязан возместить Продавцу расходы по выполнению работы.** При наличии у Поставщика организационно-технических возможностей и средств, он может по дополнительному письменному соглашению с Пользователем произвести платный ремонт Оборудования с его последующей приёмкой на платное сервисное техническое обслуживание.

**8. После выполнения гарантийного ремонта представитель Поставщика, ответственный за гарантийное обслуживание, составляет Акт о гарантийном ремонте (в двух экземплярах), один из которых передаёт Пользователю, а второй остается у Поставщика. В Акте указываются:**

- № и дата, указанные на лицевой стороне настоящего Гарантийного талона;
- наименование и заводской номер вышедшего из строя Оборудования;
- дата и общий характер поломки Оборудования в соответствии с Актом технического осмотра;
- дата начала и окончания выполнения гарантийного ремонта;
- кратко: содержание ремонтных работ, в том числе какие неисправности устранены в процессе ремонта и какие составляющие части Оборудования отремонтированы и/или заменены;
- ФИО представителя (сотрудника Поставщика или сервисной организации), выполнявшего гарантийный ремонт, и его личная подпись;
- ФИО представителя Покупателя, ответственного за эксплуатацию Оборудования, и его личная подпись;
- должность и ФИО уполномоченного представителя Покупателя подписавшего Заявку на проведение гарантийного ремонта, его подпись и печать.

Работу принял (Ф.И.О., подпись)			
Мастер (Ф.И.О., подпись)			
Адрес монтажа			
Организация (название, адрес, тел., номер лицензии, печать)			
Дата			
Изделие, вид работ			

Работу принял (Ф.И.О., подпись)			
Заменённые детали			
Дата окончания ремонта			
Организация (название, адрес, тел., номер лицензии, печать)			
Дата начала ремонта			
Изделие			

