



**ROYAL**<sup>®</sup>  
CLIMA

## **SORENTO Econo**

REC-SE1000M, REC-SE1500M, REC-SE2000M

## **SORENTO Meccanico**

REC-S1000M, REC-S1500M, REC-S2000M

## **SORENTO Elettronico**

REC-S1000E, REC-S1500E, REC-S2000E

## **SORENTO Plinth**

REC-SP1000M

**КОНВЕКТОР ЭЛЕКТРИЧЕСКИЙ**

**РУКОВОДСТВО ПО ЭКСПЛУАТАЦИИ**

Перед началом работы внимательно прочитайте  
и сохраните данное руководство





## **СОДЕРЖАНИЕ**

ИСПОЛЬЗУЕМЫЕ ОБОЗНАЧЕНИЯ.....	2
ПРАВИЛА БЕЗОПАСНОСТИ.....	3
НАЗНАЧЕНИЕ И ПРИНЦИП РАБОТЫ.....	4
УСТРОЙСТВО ПРИБОРА.....	5
ТЕХНИЧЕСКИЕ ХАРАКТЕРИСТИКИ.....	6
КОМПЛЕКТАЦИЯ.....	7
УСТАНОВКА.....	8
УПРАВЛЕНИЕ ПРИБОРОМ.....	10
УХОД И ОБСЛУЖИВАНИЕ.....	14
ПОИСК И УСТРАНЕНИЕ НЕИСПРАВНОСТЕЙ.....	14
ТРАНСПОРТИРОВКА И ХРАНЕНИЕ.....	15
СРОК ЭКСПЛУАТАЦИИ.....	15
ПРАВИЛА УТИЛИЗАЦИИ.....	15
ДАТА ИЗГОТОВЛЕНИЯ.....	15
СЕРТИФИКАЦИЯ.....	15
ЭЛЕКТРИЧЕСКИЕ СХЕМЫ ПРИНЦИПИАЛЬНЫЕ.....	16
ГАРАНТИЙНЫЙ ТАЛОН.....	17

Уважаемый покупатель! Поздравляем вас с покупкой и благодарим за удачный выбор электрического конвектора ROYAL Clima.

Перед началом эксплуатации прибора просим вас внимательно ознакомиться с руководством по эксплуатации.

## ИСПОЛЬЗУЕМЫЕ ОБОЗНАЧЕНИЯ



**ОСТОРОЖНО!**

Требования, несоблюдение которых может привести к серьезной травме или летальному исходу.



**ВНИМАНИЕ!**

Требования, несоблюдение которых может привести к тяжелой травме или серьезному повреждению оборудования.

### Примечания:

1. Если повреждена кабель питания, он должен быть заменен авторизованной сервисной службой.
2. Электрический конвектор должен быть установлен с соблюдением существующих местных норм и правил эксплуатации электрических сетей.
3. Производитель оставляет за собой право без предварительного уведомления покупателя вносить изменения в конструкцию, комплектацию или технологию изготовления изделия с целью улучшения его свойств.
4. В тексте и цифровых обозначениях руководства могут быть допущены опечатки.
5. Если после прочтения руководства у вас останутся вопросы по эксплуатации прибора, обратитесь к продавцу или в специализированный сервисный центр для получения разъяснений.
6. На изделии присутствует этикетка, на которой указаны технические характеристики и другая полезная информация о приборе.
7. Перед началом эксплуатации все цветные наклейки с лицевой панели должны быть удалены.
8. Обязательно сохраните упаковку для межсезонного хранения прибора.

## ПРАВИЛА БЕЗОПАСНОСТИ



### ВНИМАНИЕ!

- Внимательно прочитайте данное руководство перед установкой и эксплуатацией электрического конвектора. Если у вас возникнут вопросы, обратитесь к официальному дилеру производителя.
- Используйте прибор только по назначению, указанному в руководстве по эксплуатации.
- При работе электрический конвектор нагревается до высокой температуры. Во избежание ожогов не прикасайтесь к горячим частям прибора во время работы.
- Не располагайте конвектор вблизи легковоспламеняющихся и легкодеформируемых предметов.
- Перед демонтажом или упаковкой прибора в коробку, убедитесь, что корпус конвектора и нагревательный элемент остыли.
- Не накрывайте конвектор, когда он работает. Не сушите на нем белье, одежду и т.п. Это может привести к перегреву, выходу из строя, а также нанести ущерб вам или вашему имуществу.
- Не отключайте конвектор от электрической сети, вынимая вилку из розетки. Для включения и выключения прибора обязательно используйте переключатель вкл/выкл.
- Не помещайте посторонние предметы в отверстия конвектора.
- Не разрешается эксплуатировать данное устройство лицам, не знакомым с руководством по эксплуатации, лицам, находящимся под воздействием лекарств и алкоголя, а также детям и людям с ограниченными умственными, сенсорными или физическими способностями, если они не находятся под наблюдением ответственного за их безопасность лица.
- Не допускается использование конвектора при наличии каких-либо повреждений у прибора или кабеля, после сбоя в работе, после падения устройства или его повреждения любым другим способом.
- Включение конвектора должно осуществляться только по завершении его полной сборки.
- Если конвектор не используется, всегда отсоединяйте штепсельную вилку от электрической розетки.
- Не прокладывайте кабель электропитания под ковровыми покрытиями и не накрывайте его. Кабель электропитания должен располагаться так, чтобы его невозможно было задеть.
- Следите за тем, чтобы электрошнур не перекручивался и не перегибался, не соприкасался с острыми предметами, углами и кромками мебели, а также с металлическими поверхностями прибора.
- Избегайте попадания на конвектор воды, а также не используйте его вблизи воды и в помещениях с повышенной влажностью воздуха. Не подключайте прибор к электропитанию, если его поверхность влажная.
- Не садитесь, не становитесь и не ставьте какие-либо тяжелые предметы на конвектор.
- Не пытайтесь самостоятельно ремонтировать конвектор. Для ремонта конвектора обратитесь в авторизованный сервисный центр производителя.
- Всегда вынимайте штепсельную вилку конвектора из сетевой розетки перед перемещением конвектора в другое место.
- Устанавливайте конвектор в труднодоступных для опрокидывания прибора местах.
- Во время работы конвектор всегда должен находиться под наблюдением, особенно если неподалеку находятся дети, инвалиды или недееспособные лица.
- При отключении конвектора от сети электропитания не тяните за шнур и не дотрагивайтесь до него влажными руками.
- Если вы не можете вставить вилку в розетку, проверьте соотношение стандартов вилки и розетки и при необходимости вызовите электрика. Не используйте прибор, если вилка вставлена в розетку не до конца.
- Не используйте конвектор вне помещения, на открытых пространствах.
- Не загораживайте воздухозаборные отверстия посторонними предметами.

- Используйте конвектор в напольной конфигурации только на ровной, горизонтальной сухой поверхности.
- Не используйте конвектор вблизи легковоспламеняющихся жидкостей, бензина и т.п.
- Не проводите чистку конвектора, когда он подключен к электропитанию.
- Не изменяйте длину шнура питания и не используйте удлинители и переходники. Разрешается использовать удлинитель, если его параметры соответствуют мощности прибора и он не используется другими потребителями электроэнергии.
- Установка и эксплуатация конвектора должна проходить в строго вертикальном положении. Запрещается эксплуатировать прибор в горизонтальном или наклонном положении.
- Параметры электросети, к которой подключен конвектор, должны соответствовать параметрам самого прибора.
- Панель управления должна быть недоступна для использования человеку, находящемуся в ванной или в душе или имеющему другой контакт с водой.
- Не устанавливайте конвектор непосредственно под электрической розеткой или кабелем, так как выходящие тепловые потоки могут попасть на них и это может привести к аварии.
- Перед началом эксплуатации все цветные наклейки с лицевой панели должны быть удалены.
- Поврежденный шнур питания должен быть заменен представителем сервисного центра или другим квалифицированным специалистом, во избежание несчастных случаев.
- Дети не осознают опасности, которая может возникнуть при использовании электроприборов. Поэтому не разрешайте им использовать или играть прибором без вашего присмотра. Не оставляйте шнур питания в зоне досягаемости для детей, даже если электроприбор выключен.
- Храните упаковочные материалы (картон, пластик и т.д.) в недоступном для детей месте, поскольку они могут представлять опасность для детей.



Конвектор следует устанавливать так, чтобы человек, принимающий ванну или душ, не мог дотронуться до блока управления.

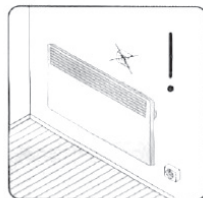

Конвектор не предназначен для размещения непосредственно под гнездом розетки.

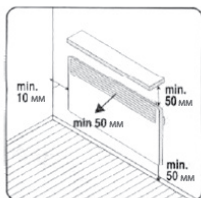

Рекомендуемая схема установки конвектора на стене.

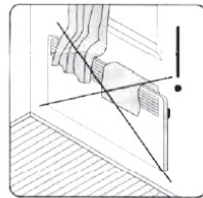

Не накрывайте конвектор!

Рис. 1

## НАЗНАЧЕНИЕ И ПРИНЦИП РАБОТЫ

### Назначение

Электрический конвектор предназначен для обогрева помещения в холодный период времени и для поддержания комфортного микроклимата в бытовом помещении.

### Принцип работы

Холодный воздух проходит через нагревательный элемент конвектора. Воздух нагревается, устремляется вверх и выходит через жалюзи выходной решетки. Распространяясь по комнате, теплый поток воздуха повышает температуру и обогревает помещение.

## УСТРОЙСТВО ПРИБОРА

1. Панель управления (в зависимости от серии)
2. Жалюзи выходной решетки
3. Корпус прибора
4. Опорные ножки \*
5. Колесики для транспортировки\*\*
6. Вход холодного воздуха



Рис. 2

Электрические конвекторы ROYAL Clima имеют разделение по максимальной потребляемой мощности нагревательного элемента, что влияет на габариты приборов.

Данное разделение по типоразмеру позволяет органично сочетать конвекторы ROYAL Clima разной мощности в одном помещении, а также подобрать наиболее подходящий типоразмер в зависимости от предпочтений по производительности и композиции в вашем интерьере. В целях улучшения качества продукции про-

изводитель оставляет за собой право изменять комплектующие части изделия для разных партий поставок, цветовую гамму и внешний вид прибора без предварительного уведомления, что не нарушает правила, принятые на территории страны производства\транзита\реализации, стандарты качества и нормы законодательства.

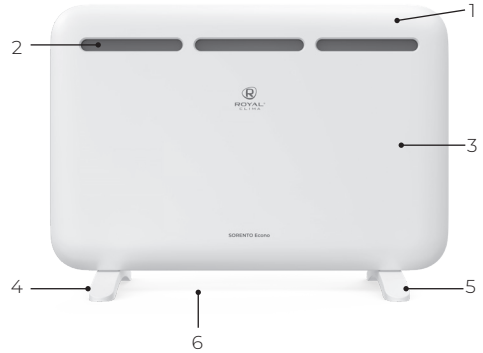
Графические символы на панели конвектора могут не совпадать с данным графическим изображением в руководстве по эксплуатации, это зависит от серии выпуска прибора.

### Типоразмеры:



Рис. 3

\* Не входят в комплект серии Sorento Plinth.

\*\* Не входят в комплект серии Sorento Econo, Sorento Plinth.

## ТЕХНИЧЕСКИЕ ХАРАКТЕРИСТИКИ

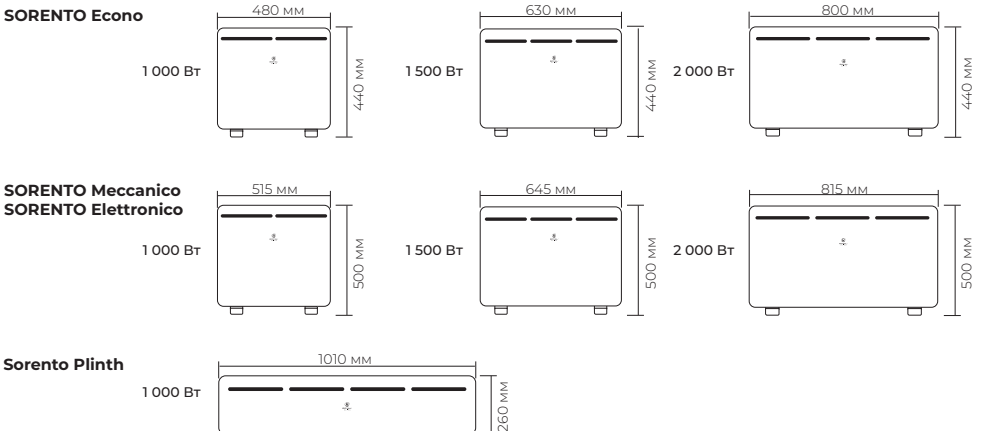
Серия	SORENTO Econo		
Параметр / Модель	REC-SE1000M	REC-SE1500M	REC-SE2000M
Номинальная мощность, Вт	1000	1500 (750+750)	2000 (1000+1000)
Номинальный ток, А	4,3	6,5	8,7
Электропитание, В/Гц	220-230/50	220-230/50	220-230/50
Степень защиты	IPX0	IPX0	IPX0
Класс электрозащиты	I	I	I
Площадь обогрева, м <sup>2</sup>	15	20	25
Размеры прибора (Ш×В×Г), мм	480×440×80	630×440×80	800×440×80
Размеры упаковки (Ш×В×Г), мм	563×495×140	713×495×140	905×495×140
Вес нетто, кг	2,7	3,5	4,4
Вес брутто, кг	4,0	4,9	6,0

Серия	SORENTO Meccanico		
Параметр / Модель	REC-S1000M	REC-S1500M	REC-S2000M
Номинальная мощность, Вт	1000 (500+500)	1500 (750+750)	2000 (1000+1000)
Номинальный ток, А	4,3	6,5	8,7
Электропитание, В/Гц	220-230/50	220-230/50	220-230/50
Степень защиты	IP24	IP24	IP24
Класс электрозащиты	I	I	I
Площадь обогрева, м <sup>2</sup>	15	20	25
Размеры прибора (Ш×В×Г), мм	515×500×65	645×500×65	815×500×65
Размеры упаковки (Ш×В×Г), мм	605×470×115	735×470×115	905×470×115
Вес нетто, кг	3,6	4,2	5,1
Вес брутто, кг	4,2	5,1	6,1

Серия	SORENTO Elettronico		
Параметр / Модель	REC-S1000E	REC-S1500E	REC-S2000E
Номинальная мощность, Вт	1000	1500	2000
Номинальный ток, А	4,3	6,5	8,7
Электропитание, В/Гц	220-230/50	220-230/50	220-230/50
Степень защиты	IP24	IP24	IP24
Класс электрозащиты	I	I	I
Площадь обогрева, м <sup>2</sup>	15	20	25
Размеры прибора (Ш×В×Г), мм	515×500×65	645×500×65	815×500×65
Размеры упаковки (Ш×В×Г), мм	605×470×115	735×470×115	905×470×115
Вес нетто, кг	3,6	4,3	5,1
Вес брутто, кг	4,2	5,1	6,1



Серия	SORENTO Plinth
Параметр / Модель	REC-SP1000M
Номинальная мощность, Вт	1000 (500+500)
Номинальный ток, А	4,3
Электропитание, В/Гц	220-230/50
Степень защиты	IP24
Класс электрозащиты	I
Площадь обогрева, м <sup>2</sup>	15
Размеры прибора (Ш×В×Г), мм	1010×260×65
Размеры упаковки (Ш×В×Г), мм	1060×300×110
Вес нетто, кг	3,7
Вес брутто, кг	4,6

## КОМПЛЕКТАЦИЯ

1. Электрический конвектор — 1 шт.
2. Комплект для настенного монтажа — 1 шт.
3. Опорные ножки — 2 шт. (не входят в комплект для моделей серии SORENTO Plinth).
4. Колесики — 4 шт. (не входят в комплект для моделей серии SORENTO Econo).
5. Упаковка — 1 шт.
6. Руководство по эксплуатации / Гарантийный талон — 1 шт.

## УСТАНОВКА

### Установка конвектора на опорные ножки

1. Раскройте заводскую упаковку и извлеките прибор.
2. Освободите конвектор от дополнительных частей упаковки (картон, полиэтилен и т.д.).
3. Достаньте 2 опорные ножки из упаковки.
4. Переверните конвектор, чтобы его нижняя часть оказалась сверху (рис. 4.1).
5. Приложите опорные ножки к корпусу прибора так, чтобы крепежные отверстия ножек и прибор совпадали (рис. 4.2).
6. Закрутите крепежные винты с достаточным усилием (рис. 4.3).
7. Переверните прибор на опорные ножки и установите его на ровную горизонтальную поверхность.



Рис. 4



## ВНИМАНИЕ!

При размещении устройства на стене расположите его таким образом, чтобы розетка находилась ниже конвектора и была доступна для подключения штепсельной вилки конвектора.

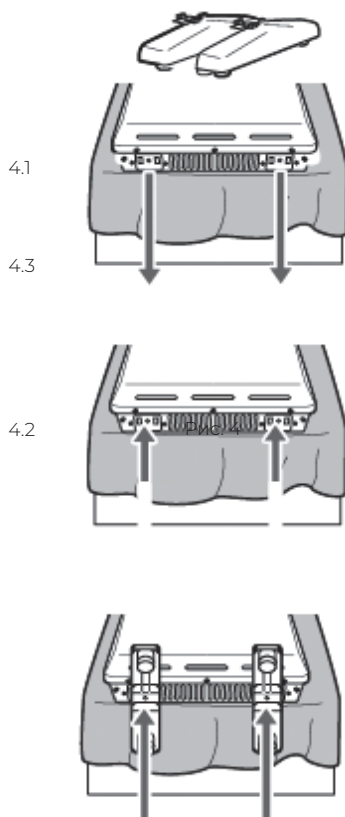
Обеспечьте следующие зазоры:

- между устройством и полом — не менее 15 см,
- между передней/верхней панелями и окружающими объектами — не менее 50 см,
- между боковыми панелями и окружающими объектами — не менее 10 см.

### Настенный монтаж SORENTO Econo

1. Отметьте места для отверстий для настенных кронштейнов таким образом, чтобы они находились на высоте как минимум 45 см выше уровня пола.
2. Просверлите в стене отверстия нужной глубины.
3. Зафиксируйте настенные кронштейны с помощью винтов 4×30 мм.
4. Зафиксируйте конвектор на стене.
5. Дополнительные принадлежности приобретаются отдельно.

### Настенный монтаж SORENTO Meccanico, SORENTO Elettronico, SORENTO Plinth

1. Приложите кронштейн к стене в качестве шаблона и сделайте отметки на стене в местах будущих сверлений. Убедитесь, что отверстия будут находиться параллельно полу.
2. Просверлите отверстия в стене с помощью сверла диаметром 8 мм и вставьте дюбели в сделанные отверстия.
3. Закрепите кронштейн на стене с помощью крепежных винтов.
4. Аккуратно установите корпус конвектора на кронштейн, а затем закрепите прибор с помощью специальных поворотных элементов, как показано на рисунке. Убедитесь, что конвектор надежно закреплён.



## ВНИМАНИЕ!

Перед тем как сверлить отверстия в стене, убедитесь, что в этом месте нет электрической проводки.



Рис. 5



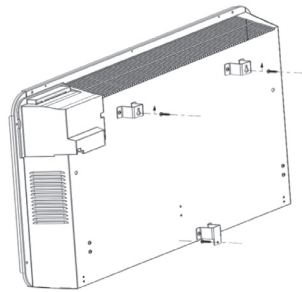

Рис. 6

## УПРАВЛЕНИЕ ПРИБОРОМ

### Подключение к электросети

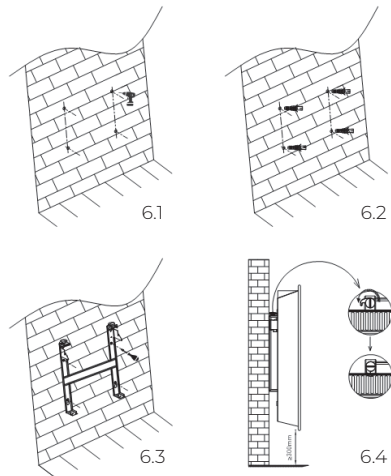
1. Перед началом эксплуатации конвектора извлеките прибор из упаковки (обязательно сохраните упаковку для межсезонного хранения прибора).
2. Убедитесь, что переключатель находится в положении «выкл.» (off или ).
3. Установите конвектор согласно пункту 7 «Установка конвектора». Не рекомендуется подключать конвектор к сети, если к ней подключены другие электроприборы.
4. Параметры электросети должны соответствовать параметрам указанным на маркировочной табличке на приборе и/или упаковке. Если вы не уверены в соответствии параметров, обратитесь к электрику.
5. Электрическая розетка прибора должна быть правильно заземлена, розетка и вилка должны оставаться сухими. Время от времени проверяйте надежность подключения вилки к розетке.



### ВНИМАНИЕ!

- Используйте источник питания переменного тока, указанный в технических характеристиках конвектора.
- Не используйте устройство с неисправным кабелем питания или вилкой, а также при неисправной розетке.
- Не подключайте конвектор, если параметры электросети не соответствуют параметрам прибора.

### Модели SORENTO Econo, SORENTO Meccanico, SORENTO Plinth

1. Подключите конвектор к электросети, вставив вилку к сетевому шнуру в сетевую розетку.
2. Поверните регулятор (3) для включения прибора (в положение I или on в зависимости от модели), для модели SORENTO Econo — рис. 7, для модели Sorento Meccanico, SORENTO Plinth — рис. 8.

3. Поверните регулятор (3) для выбора желаемой мощности обогрева помещения\* (I и II).
4. Поверните ручку термостата (2) для выбора температуры нагрева (можно выбрать температуру от 5 до 35 градусов).



Рис. 7



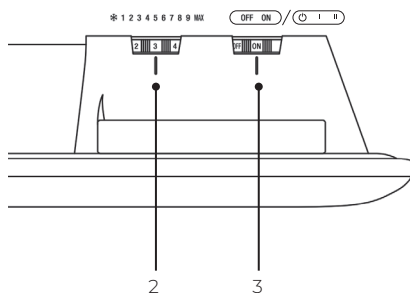

Рис. 8

### Выключение конвектора

Для выключения конвектора установите регулятор (3), расположенный на панели управления в положение **МИН.** или  (не рекомендуется выключать прибор путем извлечения вилки из розетки).

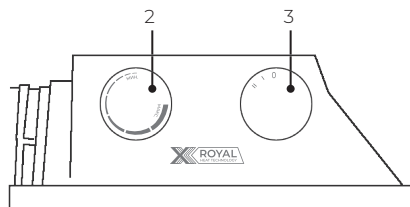
\* Кроме модели REC-SE1000M.

## Модели SORENTO Elettronico





Рис. 9

1. Кнопка включения и выключения конвектора.
2. Кнопка выбора режима работы.
3. Кнопка выбора режима ANTIFREEZE.
4. Кнопка установки таймера.
5. Кнопки увеличения или уменьшения выбранного значения температуры или значения установленного таймера.
6. Индикатор работы прибора.
7. Индикатор работы прибора в режиме обогрева.
8. Индикатор работы функции антизамерзания.
9. Индикатор работы режима «Комфорт».
10. Индикатор работы режима «ЭКО».
11. Индикатор работы таймера.
12. LED-дисплей.

## Включение конвектора

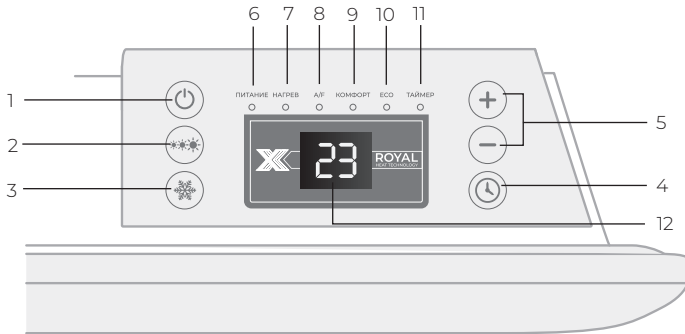
Подключите конвектор к электросети, вставив вилку сетевого шнура в сетевую розетку.

Нажмите клавишу  для включения прибора. По умолчанию будут стоять следующие настройки работы конвектора:

- **Режим обогрева:** комфортный режим.
- **Настройка температуры:** 22 °С.
- **Дата:** 1 (понедельник).
- **Время:** 00:00 (Выкл.)
- **Функция антизамерзания:** выключена.
- **Таймер:** выключен.

## Установка часов и дня недели

Нажмите и удерживайте клавишу  3 секунды, чтобы ввести настройки дня недели. Вы можете выбрать значение от 1 до 7, каждое значение соответствует определенному дню недели.

- 1 – понедельник
- 2 – вторник
- 3 – среда
- 4 – четверг
- 5 – пятница
- 6 – суббота
- 7 – воскресенье

Нажмите , чтобы подтвердить настройку дня.

## Установка часа

Нажмите **-**, **+**, чтобы установить текущий час.

Нажмите , чтобы подтвердить настройку времени и введите настройку в минутах.

## Установка времени в минутах



Нажмите **-**, **+**, чтобы установить время в минутах.

Нажмите , чтобы подтвердить все настройки.

## Режим обогрева

Нажмите клавишу , чтобы войти в меню и выбрать одну из программ работы. Установите температуру для конкретного режима «КОМФОРТ» и «ЕСО». В дальнейшем, в зависимости от выбранной программы работы, режимы будут сменять друг друга в определенной последовательности. Пе-

реключение между режимами происходит с помощью нажатия клавиши .

Комфортный режим «КОМФОРТ»: нажмите **-**, **+**, чтобы установить температуру от 5 до 35 °С. Нажмите клавишу , чтобы перейти к установке температуры для режима есо. С помощью клавиши  вы можете переходить из режима в режим.

Режим (есо): нажмите **-**, **+**, чтобы установить температуру от 1 до 31 °С.

**Примечание:** Если вы установили температуру для одного из режимов «КОМФОРТ» или «ЕСО», то температура для другого режима будет установлена автоматически. К примеру, если вы выбрали значение для режима «КОМФОРТ», температуру для режима есо будет установлена на 4 градуса ниже. Если вы установили температуру для режима «ЕСО», то соответственно температура для режима «КОМФОРТ» будет автоматически установлена на 4 градуса выше.

## Предварительная настройка программы обогрева: P1 / P2 / P3

С помощью нажатия клавиши  вы можете выбрать одну из программ. На дисплее при этом будет отображаться соответствующее значение P1, P2 или P3.

**Примечание:** В первый раз, когда вы вводите программу P1 / P2 / P3, необходимо заранее установить настройку дня и времени. Ниже показаны циклы работы режимов «КОМФОРТ» и «ЕСО» в зависимости от выбранной программы.

### P1 – Программа «ЗДОРОВЫЙ СОН»

При установке данной программы обогрева конвектор будет работать в соответствии со следующим алгоритмом:

В ночное время суток (с 1 ночи до 8 утра) — с пониженной температурой обогрева (режим «ЕСО»).

В дневное время суток (с 8 утра до 1 ночи) — с повышенной температурой обогрева (режим «КОМФОРТ» и «ЭКО»).

Данная программа нацелена на создание комфортных условий для здорового сна и экономии электроэнергии в ночное время суток.

### P2 – Программа SUPER ECO

При установке данной программы обогрева конвектор будет работать в соответствии со следующим алгоритмом:

В ночное время суток (с 1 ночи до 8 утра) — с пониженной температурой обогрева (режим «ЕСО».

В дневной время суток (с 8 утра до 1 ночи) — конвектор будет чередовать режимы «КОМФОРТ» (с 9 до 12 утра, с 14 до 16 дня, с 21 до 24 вечера) и «ЕСО» (с 12 до 14 дня, 17 до 21 вечера).

Данная программа предназначена для максимальной экономии электроэнергии с сохранением комфортного уровня температуры в помещении без резких скачков.

### Р3 – Настраиваемся программа

При выборе данной программы вы можете самостоятельно установить цикл работы режимов «КОМФОРТ» и «ЕСО» для каждого дня недели и каждого часа.

#### Р1: (понедельник-воскресенье): нерегулируемая программа



#### Р2: (понедельник-пятница): нерегулируемая программа



#### Р2: (суббота-воскресенье): нерегулируемая программа



#### Р3: (понедельник-пятница): регулируемая программа (пример)





#### Р3: (суббота-воскресенье): регулируемая программа (пример)



### Р3 – Настраиваемся программа

#### Установка дня недели:

В режиме Р3 нажмите и удерживайте клавишу  более 3 секунд, чтобы ввести настройку дня. На экране отобразится d1, нажмите **-**, **+** и установите значение d1-d7 (с понедельника по воскресенье).



Нажмите , чтобы подтвердить и ввести настройку времени.

#### Установка времени:

На экране отобразится 00, нажмите **-**, **+** и установите значение (00-24). Нажмите , чтобы выбрать режим нагрева для каждого часа (режим (comfort) или режим (eco). Повторяйте операцию до тех пор, пока вы не закончите настройку каждого часа и каждого дня.



**Примечание:** При отображении d7 нажмите клавишу **+** для завершения всех настроек для программы Р3.

#### Функция отключения таймера

Нажмите клавишу  один раз, загорится индикатор ТАЙМЕР (timer). Дисплей отобразит ОН и продолжит мигать. Нажмите клавиши **-**, **+** и установите таймер с 0 до 24 часов. Нажмите еще раз клавишу , чтобы подтвердить настройку.

#### Режим ANTIFREEZE (антизамерзание)

Целевая температура в помещении при которой конвектор начнет работу, составляет 7 °С. Температуру нельзя отрегулировать.

- Нажмите клавишу  один раз, загорится индикатор a/f. Если функция антизамерзания активирована, индикатор продолжит гореть и конвектор прекратит обогрев.
- Нажмите еще раз клавишу , чтобы выйти из функции ANTIFREEZE и вернуться к предыдущему режиму работы.

#### Выключение конвектора

Для выключения конвектора нажмите клавишу , а затем выньте вилку из сетевой розетки. Запрещается выключать прибор в другой последовательности.

## УХОД И ОБСЛУЖИВАНИЕ

Регулярно проводите чистку и обслуживание электрического конвектора.

Перед началом чистки конвектора отключите прибор от электропитания и дождитесь полного остывания корпуса, панели и нагревательного элемента. Используйте мягкую влажную ткань для внешних поверхностей. Не используйте вместо воды другие жидкости, такие как бензин, растворители и т. п. Не используйте грубые ткани, так как они могут повредить поверхность прибора и впоследствии привести в дальнейшем к образованию ржавчины.

Заднюю поверхность конвектора также необходимо очищать от пыли и грязи. Воспользуйтесь пылесосом, чтобы удалить ворс и грязь с решеток.

Регулярный уход и очистка конвектора позволят сохранить техническое состояние и идеальный внешний вид прибора.



### ВНИМАНИЕ!

Не используйте металлические щетки, лезвия и тальковые пудры для очистки поверхностей конвектора, это может привести к деформации и стиранию поверхностей. После окончания очистки устройства обязательно просушите оставшиеся капли воды. Если конвектор не используется длительное время, обеспечьте его хранение: упакуйте прибор в пластиковый пакет, а затем в коробку, и придерживайтесь рекомендаций согласно разделу «Транспортировка и хранение».

## ПОИСК И УСТРАНЕНИЕ НЕИСПРАВНОСТЕЙ

Признак неисправности	Причина неисправности	Действия по устранению неисправности
Нет нагрева	1) Неадекватное подключение шнура питания 2) Фактическая температура в помещении превышает настройку термостата	1) Установите надежное подключение 2) Настройте температурный режим работы конвектора
Неприятный запах при первом включении	Не является неисправностью	Запах исчезает через несколько минут работы обогревателя



## ТРАНСПОРТИРОВКА И ХРАНЕНИЕ

Убедитесь, что обогреватель полностью остыл, прежде чем убрать его на хранение. В случае если обогреватель планируется не использовать длительное время, рекомендуется очистить его и убрать на хранение (желательно в заводской упаковке) в прохладное сухое место.

Продукция должна храниться в сухих проветриваемых складских помещениях при температуре от -30 до +50 °C и влажности от 15 до 85 % (без выпадения конденсата). При транспортировке и хранении должны строго соблюдаться требования манипуляционных знаков на упаковке прибора.

При транспортировке должны быть исключены любые возможные удары и перемещения упаковки внутри транспортного средства.

Температурные требования: от +1°C до +50 °C.

## СРОК ЭКСПЛУАТАЦИИ

Срок службы электрического конвектора составляет 10 лет при условии соблюдения соответствующих правил по установке и эксплуатации.

## ПРАВИЛА УТИЛИЗАЦИИ

По истечении срока службы прибор должен быть утилизирован в соответствии с нормами, правилами и способами, действующими в месте утилизации.



Не выбрасывайте прибор вместе с бытовыми отходами.

По истечении срока службы прибора сдайте его в пункт сбора для утилизации, если это предусмотрено местными нормами и правилами. Это поможет избежать возможных вредных последствий для окружающей среды и здоровья человека, а также будет способствовать повторному использованию компонентов изделия.

Информацию о том, где и как можно утилизировать прибор, можно получить от местных органов власти.

## ДАТА ИЗГОТОВЛЕНИЯ

Дата изготовления указана на приборе (этикетка с кодом EAN-128).

## СЕРТИФИКАЦИЯ

**Товар сертифицирован на территории Таможенного союза.**

**Товар соответствует требованиям:**

ТР ТС 004/2011 «О безопасности низковольтного оборудования»

ТР ТС 020/2011 «Электромагнитная совместимость технических средств»

ТР ЕАЭС 037/2016 «Об ограничении применения опасных веществ в изделиях электротехники и радиоэлектроники»

**Произведено под контролем:**

“Clima Technologie S.r.l.”, Via Nazario Sauro 4, 40121 Bologna, Italy.

«Клима Технолоджи С.Р.Л.», Виа Назарио Сауро 4, 40121 Болонья, Италия.

**Изготовитель:**

“Ningbo Weishi Electrical Technology Co., Ltd.”, Building 1, No.86-88, Weishan North Road, West Industry Zone, Guanhaiwei Town, Cixi, Ningbo, China.

«Нинбо Вейши Электрикал Технолоджи Ко., Лтд.», Билдинг 1, No. 86-88, Вэйшань Норз Роад, Вест Индастри Зоун, город Гуанхайвэй, Циси, Нинбо, Китай.

**Импортер в РФ и уполномоченная организация:**

ООО «Компания БИС»

Россия, 119180, г. Москва, ул. Б. Полянка, д. 2, стр. 2, пом./комн. 1/8.

Тел.: 8 495 150-50-05

E-mail: climate@breez.ru

Сделано в Китае.

**www.ROYAL.ru**

## ЭЛЕКТРИЧЕСКИЕ СХЕМЫ ПРИНЦИПИАЛЬНЫЕ

### Серия SORENTO Econo

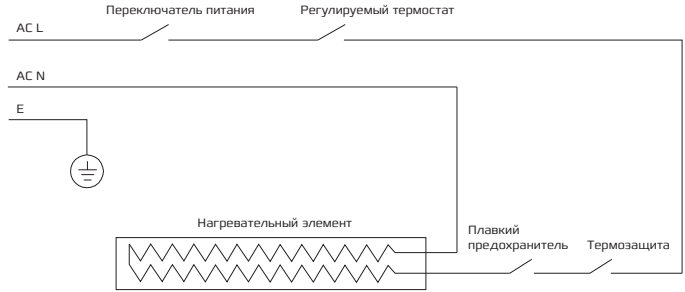

### Серия SORENTO Meccanico, SORENTO Plinth

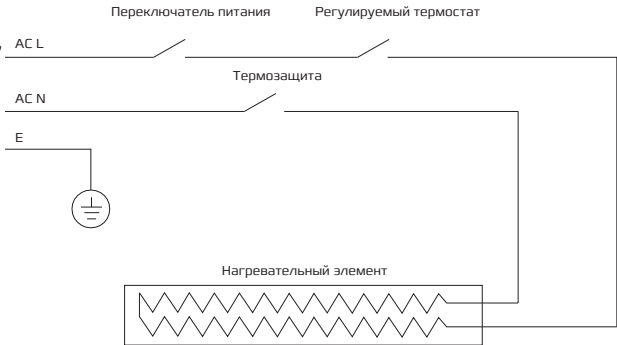

### Серия SORENTO Elettronico

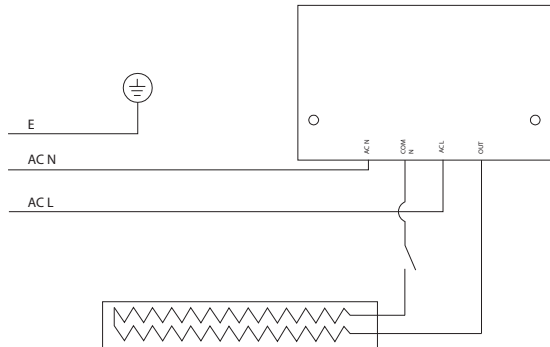

Настоящий документ не ограничивает определенные законом права потребителей, но дополняет и уточняет оговоренные законом обязательства, предполагающие соглашение Сторон, либо договор.

## **Поздравляем вас с приобретением техники отличного качества!**

Убедительно просим вас во избежание недо-разумений до подключения/эксплуатации изделия внимательно изучить его инструкцию по эксплуатации.

В конструкцию, комплектацию или технологию изготовления изделия, с целью улучшения его технических характеристик, могут быть внесены изменения. Такие изменения вносятся без предварительного уведомления Покупателя и не влекут обязательств по изменению/улучше-нию ранее выпущенных изделий.

### **Внешний вид и комплектность изделия**

Тщательно проверьте внешний вид изделия и его комплектность, все претензии по внешнему виду и комплектности предъявляйте Продавцу при покупке изделия.

### **Гарантийный срок**

Гарантийный срок составляет 12 месяцев с момента продажи Изделия.

Гарантийное обслуживание производится в соответствии с гарантийными обязательствами, перечисленными в гарантийном талоне.

### **Гарантийное обслуживание**

Гарантийное обслуживание купленного вами прибора осуществляется через Продавца или специализированные сервисные центры.

По вопросам качества работы авторизованных сервисных центров заполните форму обращения на сайте [www.royal.ru](http://www.royal.ru) в разделе «Контакты»;

### **Внимание!**

**Оборудование лишается гарантии Изготовителя в случае, если ремонтные или профилактические работы были выполнены несертифицированной организацией/лицом.**

**Дополнительную информацию по продукту, его эксплуатации и обслуживанию вы можете получить у вашего Продавца или на сайте: [www.royal.ru](http://www.royal.ru)**

### **Заполнение гарантийного талона**

Внимательно ознакомьтесь с гарантийным талоном и проследите, чтобы он был правильно заполнен и имел штамп Продавца. При отсутствии штампа Продавца и даты продажи (либо кассового чека с датой продажи) гарантийный срок исчисляется с даты производства изделия. Запрещается вносить в гарантийный талон какие-либо изменения, а также стирать или пере-

писывать указанные в нём данные. Гарантийный талон должен содержать: наименование и модель изделия, его серийный номер, дату продажи, а также подпись уполномоченного лица и штамп Продавца.

### **Область действия гарантии**

Обслуживание в рамках предоставленной гарантии осуществляется только на территории РФ и распространяется на изделия, купленные на территории РФ.

Настоящая гарантия не дает права на возмещение и покрытие ущерба, произошедшего в результате переделки или регулировки изделия, без предварительного письменного согласия изготовителя, с целью приведения его в соответствие с национальными или местными техническими стандартами и нормами безопасности, действующими в любой другой стране, кроме РФ, где это изделие было первоначально продано.

### **Обеспечение гарантийного обслуживания**

В случае неисправности прибора по вине изготовителя обязательство по устранению неисправности будет возложено на уполномоченную изготовителем организацию. В данном случае покупатель вправе обратиться к Продавцу или в авторизованный сервисный центр Изготовителя.

### **Настоящая гарантия распространяется на производственные или конструкционные дефекты изделия**

Выполнение ремонтных работ и замена дефектных деталей изделия специалистами уполномоченного сервисного центра производятся в сервисном центре. Гарантийный ремонт изделия выполняется в срок не более 45 дней. В случае, если во время устранения недостатков товара станет очевидным, что они не будут устранены в определённый соглашением Сторон срок, Стороны могут заключить соглашение о новом сроке устранения недостатков товара. Гарантийный срок на комплектующие изделия (детали, которые могут быть сняты с изделия без применения каких-либо инструментов, т. е. ящики, полки, решётки, корзины, насадки, щётки, трубки, шланги и др. подобные комплектующие) составляет 3 (три) месяца. Гарантийный срок на новые комплектующие, установленные на изделие при гарантийном или платном ремонте, либо приобретенные отдельно от изделия, составляет 3 (три) месяца со дня выдачи от

ремонтированного изделия Покупателю, либо продажи последнему этих комплектующих.

**Настоящая гарантия не распространяется на:**

- периодическое обслуживание и сервисное обслуживание изделия (чистку, замену фильтров или устройств, выполняющих функции фильтров, чистку и дезинфекцию теплообменников и дренажных систем и пр.);
- любые адаптации и изменения изделия, в т. ч. с целью усовершенствования и расширения обычной сферы его применения, которая указана в Инструкции по эксплуатации изделия, без предварительного письменного согласия изготовителя;
- аксессуары, входящие в комплект поставки.

**Настоящая гарантия также не предоставляется в случаях, если недостаток в товаре возник в результате:**

- использования изделия не по его прямому назначению, не в соответствии с его Инструкцией по эксплуатации, в том числе эксплуатации изделия с перегрузкой или совместно со вспомогательным оборудованием, не рекомендуемым Продавцом, уполномоченной изготовителем организацией, импортёром, изготовителем;
- наличия на изделии механических повреждений (сколов, трещин и т. д.), воздействий на изделие чрезмерной силы, химически агрессивных веществ, высоких температур, повышенной влажности/запылённости, концентрированных паров, если что-либо из перечисленного стало причиной неисправности изделия;
- ремонта/наладки изделия не уполномоченными (не сертифицированными) на то организациями/лицами;
- неаккуратного обращения с устройством, ставшего причиной физических, либо косметических повреждений поверхности;
- если нарушены правила транспортировки/хранения/монтажа/эксплуатации;
- стихийных бедствий (пожар, наводнение и т. д.) и других причин, находящихся вне контроля Продавца, уполномоченной изготовителем организации, импортёра, изготовителя и Покупателя, которые причинили вред изделию;
- неправильного подключения изделия к электрической сети, а также неисправностей (несоответствие рабочих параметров) электрической сети и прочих внешних сетей;
- дефектов, возникших вследствие попадания внутрь изделия посторонних предметов, жидкостей, кроме предусмотренных инструкцией по эксплуатации, насекомых и продуктов их

жизнедеятельности и т. д.;

- необходимости замены ламп, фильтров, элементов питания, аккумуляторов, предохранителей, а также стеклянных/фарфоровых/матерчатых и перемещаемых вручную деталей и других дополнительных быстроизнашивающихся/сменных деталей изделия, которые имеют собственный ограниченный период работоспособности, в связи с их естественным износом;
- дефектов системы, в которой изделие использовалось как элемент этой системы;
- дефектов, возникших в результате некорректной работы / неисправности / неправильного подключения дополнительно установленного оборудования, не входящего в заводской стандартный комплект поставки (низкотемпературные комплекты, дренажные насосы и пр.).

Покупатель предупреждён о том, что, если товар отнесен к категории товаров, предусмотренных «Перечнем непродовольственных товаров надлежащего качества, не подлежащих возврату или обмену на аналогичный товар другого размера, формы, габарита, фасона, расцветки или комплектации» Пост. Правительства РФ № 55 от 19.01.1998 он не вправе требовать обмена купленного изделия в порядке ст. 25 Закона «О защите прав потребителей» и ст. 502 ГК РФ.

С момента подписания Покупателем Гарантийного талона считается, что:

- вся необходимая информация о купленном изделии и его потребительских свойствах предоставлена Покупателю в полном объёме, в соответствии со ст. 10 Закона «О защите прав потребителей»;
- покупатель получил Инструкцию по эксплуатации купленного изделия на русском языке и \_\_\_\_\_;
- покупатель ознакомлен и согласен с условиями гарантийного обслуживания / особенностями эксплуатации купленного изделия;
- покупатель не имеет претензий к внешнему виду / комплектности купленного изделия.

Отметить здесь, если работа изделия проверялась в присутствии Покупателя.

Подпись Покупателя: \_\_\_\_\_

Дата: \_\_\_\_\_

Модель	Серийный номер
Дата продажи	
Сведения о продавце:	
Название и адрес, телефон продающей организации	Место печати
Подпись покупателя	

(подтверждаю получение исправного изделия, с условиями гарантии ознакомлен и согласен)

\* дата подписания товарно-транспортной накладной

\*\* дата подписания Акта приемки оборудования в эксплуатацию





Заполняется продавцом

### ГАРАНТИЙНЫЙ ТАЛОН

/сохраняется у покупателя/



Модель \_\_\_\_\_

Серийный номер \_\_\_\_\_

Дата продажи \_\_\_\_\_

Название продавца \_\_\_\_\_

Адрес продавца \_\_\_\_\_

Телефон продавца \_\_\_\_\_

Подпись продавца \_\_\_\_\_

Печать продавца \_\_\_\_\_

Изымается мастером при обслуживании

### УНИВЕРСАЛЬНЫЙ ОТРЫВНОЙ ТАЛОН /на гарантийное обслуживание/



Модель \_\_\_\_\_

Серийный номер \_\_\_\_\_

Дата приема в ремонт \_\_\_\_\_

№ заказа-наряда \_\_\_\_\_

Проявление дефекта \_\_\_\_\_

Ф.И.О. клиента \_\_\_\_\_

Адрес клиента \_\_\_\_\_

Телефон клиента \_\_\_\_\_

Дата ремонта \_\_\_\_\_

Подпись мастера \_\_\_\_\_



Заполняется продавцом

### ГАРАНТИЙНЫЙ ТАЛОН

/сохраняется у покупателя/



Модель \_\_\_\_\_

Серийный номер \_\_\_\_\_

Дата продажи \_\_\_\_\_

Название продавца \_\_\_\_\_

Адрес продавца \_\_\_\_\_

Телефон продавца \_\_\_\_\_

Подпись продавца \_\_\_\_\_

Печать продавца \_\_\_\_\_

Изымается мастером при обслуживании

### УНИВЕРСАЛЬНЫЙ ОТРЫВНОЙ ТАЛОН /на гарантийное обслуживание/



Модель \_\_\_\_\_

Серийный номер \_\_\_\_\_

Дата приема в ремонт \_\_\_\_\_

№ заказа-наряда \_\_\_\_\_

Проявление дефекта \_\_\_\_\_

Ф.И.О. клиента \_\_\_\_\_

Адрес клиента \_\_\_\_\_

Телефон клиента \_\_\_\_\_

Дата ремонта \_\_\_\_\_

Подпись мастера \_\_\_\_\_



Заполняется продавцом

### ГАРАНТИЙНЫЙ ТАЛОН

/сохраняется у покупателя/



Модель \_\_\_\_\_

Серийный номер \_\_\_\_\_

Дата продажи \_\_\_\_\_

Название продавца \_\_\_\_\_

Адрес продавца \_\_\_\_\_

Телефон продавца \_\_\_\_\_

Подпись продавца \_\_\_\_\_

Печать продавца \_\_\_\_\_

Изымается мастером при обслуживании

### УНИВЕРСАЛЬНЫЙ ОТРЫВНОЙ ТАЛОН /на гарантийное обслуживание/



Модель \_\_\_\_\_

Серийный номер \_\_\_\_\_

Дата приема в ремонт \_\_\_\_\_

№ заказа-наряда \_\_\_\_\_

Проявление дефекта \_\_\_\_\_

Ф.И.О. клиента \_\_\_\_\_

Адрес клиента \_\_\_\_\_

Телефон клиента \_\_\_\_\_

Дата ремонта \_\_\_\_\_

Подпись мастера \_\_\_\_\_











[www.ROYAL.ru](http://www.ROYAL.ru)

