

**polaris**  
ТЕХНИКА УЮТНОЙ ЖИЗНИ

Руководство по эксплуатации / Гарантия  
Пайдалану жөніндегі нұсқау / Кепілдік  
Інструкція з експлуатації / Гарантія  
Manual instruction / Guarantee



**PCH 1087D, PCH 1588D, PCH 2089D  
PCH 1093D, PCH 1594D, PCH 2095D**

Конвекционный обогреватель  
Конвекційний обігрівач  
Конвекциялық жылытқыш  
Convectional heater

**Конвекционный обогреватель  
POLARIS  
Модель: PCH 1087D, PCH 1588D, PCH 2089D  
PCH 1093D, PCH 1594D, PCH 2095D  
Инструкция по эксплуатации**

Благодарим Вас за выбор продукции, выпускаемой под торговой маркой POLARIS. Наши изделия разработаны в соответствии с высокими требованиями качества, функциональности и дизайна. Мы уверены, что Вы будете довольны приобретением нового изделия нашей фирмы.

Перед началом эксплуатации прибора внимательно прочитайте данную инструкцию, в которой содержится важная информация, касающаяся Вашей безопасности, а также рекомендации по правильному использованию прибора и уходу за ним.

Сохраните инструкцию вместе с гарантийным талоном, кассовым чеком, по возможности, картонной коробкой и упаковочным материалом.

### **Оглавление**

|  |    |
|--|----|
| Общие указания по безопасности .....               | 2  |
| Специальные указания по безопасности прибора ..... | 3  |
| Описание прибора .....                             | 3  |
| Монтаж и установка .....                           | 4  |
| Эксплуатация прибора .....                         | 4  |
| Функции защиты.....                                | 5  |
| Неисправности и их устранение.....                 | 5  |
| Чистка и уход .....                                | 6  |
| Технические характеристики .....                   | 6  |
| Информация о сертификации.....                     | 7  |
| Гарантийное обязательство .....                    | 8  |
| Инструкция на украинском языке.....                | 9  |
| Инструкция на казахском языке.....                 | 16 |

### **Общие указания по безопасности**

- Прибор предназначен исключительно для использования в быту.
- Прибор должен быть использован только по назначению.
- Каждый раз перед включением прибора осмотрите его. При наличии повреждений прибора и сетевого шнура ни в коем случае не включайте прибор в розетку.
- **Внимание! Не используйте прибор вблизи ванн, раковин или других емкостей, заполненных водой.**
- Ни в коем случае не погружайте прибор в воду или другие жидкости.
- Для дополнительной защиты целесообразно установить устройство защитного отключения (УЗО). Обратитесь за советом к квалифицированному специалисту.
- Включайте прибор только в источник переменного тока (~). Перед включением убедитесь, что прибор рассчитан на напряжение, используемое в сети.
- **Любое ошибочное включение лишает Вас права на гарантийное обслуживание.**
- Не пользуйтесь нестандартными источниками питания или устройствами подключения.
- Перед включением прибора в сеть убедитесь, что он находится в выключенном состоянии.
- Не используйте прибор вне помещений. Предохраняйте прибор от жары, прямых солнечных лучей, ударов об острые углы, влажности (ни в коем случае не погружайте прибор в воду). Не прикасайтесь к прибору влажными руками. При намокании прибора сразу отключите его от сети.
- По окончании эксплуатации, чистке или поломке прибора всегда отключайте его от сети.
- Данный прибор не предназначен для использования людьми (включая детей), у которых есть физические, нервные или психические отклонения или недостаток опыта и знаний, за исключением случаев, когда за такими лицами осуществляется надзор или проводится их

инструктирование относительно использования данного прибора лицом, отвечающим за их безопасность.

Необходимо осуществлять надзор за детьми с целью недопущения их игр с прибором.

- Нельзя переносить прибор или отключать его от сети, держа его за сетевой шнур. При отключении прибора от сети, держитесь за штепсельную вилку.
- После использования никогда не обматывайте сетевой шнур вокруг прибора, так как со временем это может привести к его излому. Всегда гладко расправляйте сетевой шнур на время хранения.
- Замену сетевого шнура могут осуществлять только квалифицированные специалисты - сотрудники сервисного центра. Неквалифицированный ремонт представляет прямую опасность для пользователя.
- Не производите ремонт прибора самостоятельно. Ремонт должен производиться только квалифицированными специалистами сервисного центра.
- Для ремонта прибора могут быть использованы только оригинальные запасные части.

### **Специальные указания по безопасности данного прибора**

- Категорически запрещается накрывать комнатный обогреватель во время работы.
- Во избежание пожара располагайте обогреватель так, чтобы предметы находились не ближе 1 метра от передней решётки, задней и боковых сторон.
- При работе передняя решётка имеет высокую температуру. Не прикасайтесь к ней.
- Извлекайте штепсельную вилку из розетки, когда прибор не используется или перед чисткой.
- Никогда не погружайте сетевой шнур, вилку или комнатный обогреватель в воду или любую другую жидкость.
- Не позволяйте детям пользоваться комнатным обогревателем.
- Не вставляйте пальцы или металлические предметы в комнатный обогреватель.
- Запрещается тянуть, перекручивать или иным образом портить сетевой шнур.
- В приборе используется специальный сетевой шнур, и он может быть заменен только специалистами сервисной службы, поскольку для этого требуются специальные инструменты.
- Ремонт электрических приборов могут выполнять только специально подготовленные электрики. Неправильно выполненный ремонт создает серьезный риск пользователю.
- Не используйте комнатный обогреватель с поврежденным сетевым шнуром, после сбоя в работе, после попадания жидкости или после какого-либо другого повреждения. При подозрении на повреждение доставьте комнатный обогреватель в сервисную службу для проверки, ремонта или настройки.

### **Описание прибора**

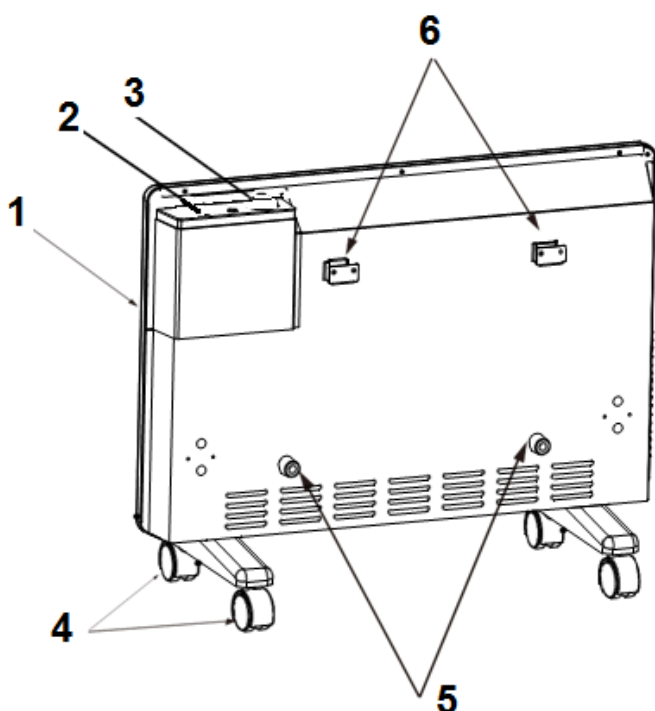

1. Отверстия для выхода нагретого воздуха
2. Панель управления
3. Дисплей
4. Ролики для перемещения
5. Упоры с резиновыми прокладками
6. Пазы

## Панель управления

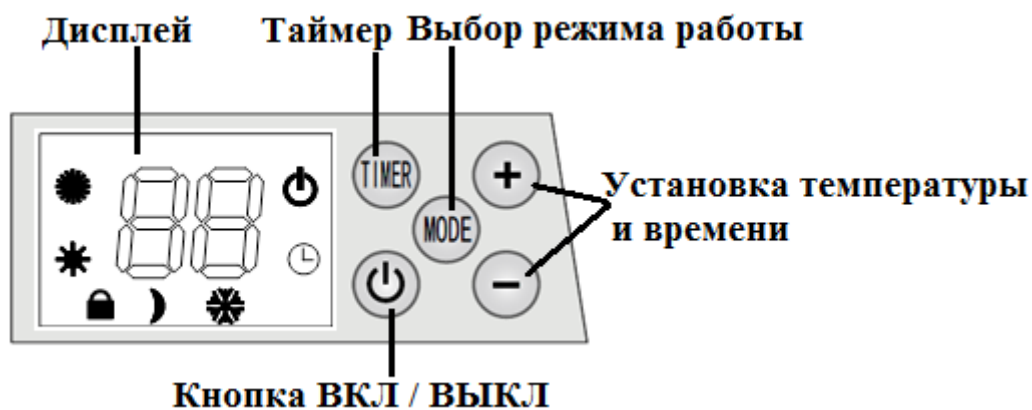

## Комплектация

- Прибор – 1 шт.
- Опора с роликами – 2 шт.
- Болты и гайки для крепления опор и для крепления на стену
- Кронштейны для настенного монтажа – 2 шт.
- Упоры с резиновыми прокладками -2 шт.
- Инструкция по эксплуатации – 1 шт.
- Список сервисных центров – 1 шт.
- Гарантийный талон – 1 шт.

## Монтаж и установка обогревателя

### Настенный монтаж:

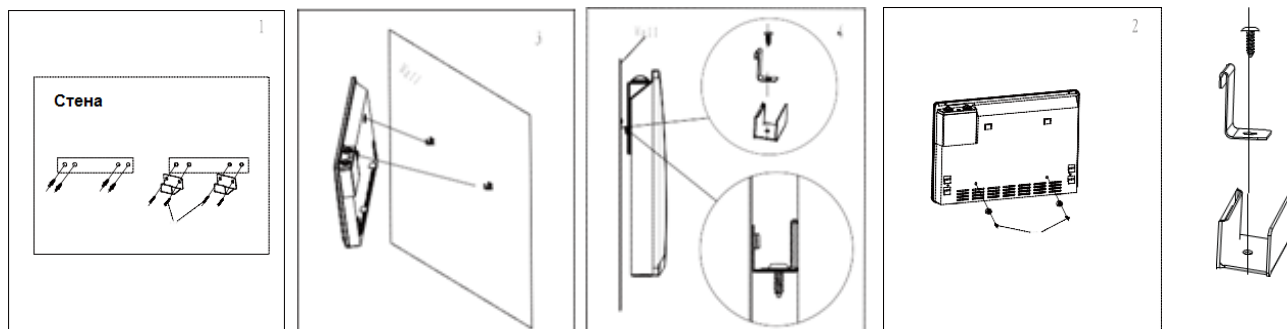

- Внимание! Перед тем как сверлить отверстия в стене, убедитесь, что в этом месте нет электрической проводки
- Отметьте места для отверстий для настенных кронштейнов (7) таким образом, чтобы они находились на высоте как минимум 50 см выше уровня пола.
- Просверлите в стене отверстия нужной глубины.
- Вставьте штифты в отверстия и установите кронштейны на стене с помощью специальных винтов (поставляются в комплекте).
- Зафиксируйте упоры на задней панели обогревателя с помощью винтов.
- Подвесьте обогреватель на стену, совместив пазы с кронштейнами.
- Зафиксируйте обогреватель, установив держатели настенных кронштейнов в верхней части пазов и закрепив их с помощью винтов (поставляются в комплекте).
- Монтаж обогревателя на стене производится в последовательности, показанной на рисунках ниже







## Напольная установка:

1. Переверните обогреватель..
2. Совместите отверстия на перекладинах колес с отверстиями, расположенными на нижней части корпуса обогревателя.
3. Закрепите перекладины колес с помощью винтов, входящих в комплект.
4. Переверните прибор и установите обогреватель на ровной твердой поверхности.

## Эксплуатация прибора

- Включите прибор в сеть 220–240 В ~ 50Гц. Убедитесь, что вилка плотно вставлена в розетку.
- При нажатии на кнопку  прибор приходит в состояние Stand-by (предыдущие настройки). На дисплее в течение 10 секунд будет отображаться температура окружающей среды, затем дисплей погаснет. Нажмите на кнопку  еще раз, прибор будет работать в автоматическом режиме при низкой мощности.



**Примечание:** при первом включении прибора возможно наличие запаха, который должен пройти по истечении некоторого времени. Запах не представляет вреда и является результатом нагрева пыли и/или остатков смазочных материалов, применявшихся при производстве.

- Для выбора желаемой мощности необходимо повторно нажать на кнопку .
  - Высокий уровень мощности, горит индикатор 
  - Низкий уровень мощности, горит индикатор 
- При последующем нажатии на кнопку  прибор возвратится в режим «Stand-by» (на дисплее горит индикатор ).

| Уровень мощности | Мощность, Вт           |                        |                        |
|------------------|------------------------|------------------------|------------------------|
|                  | PCN 1087D<br>PCN 1093D | PCN 1588D<br>PCN 1594D | PCN 2089D<br>PCN 2095D |
| Низкий           | 500                    | 800                    | 1000                   |
| Высокий          | 1000                   | 1500                   | 2000                   |

- Установка температуры. С помощью кнопок «+» или «-» установите желаемую температуру в диапазоне от 5°C до 35°C. Значение фиксируется через 3 секунды после последнего нажатия на соответствующую кнопку.

Внимание: Прибор начинает обогрев, если температура датчика меньше установленной на 1°C, если температура датчика выше температуры в помещении на 1°C, обогрев прекращается.

- Кнопка Timer . Когда прибор находится в режиме “Stand-by” нажмите на кнопку Таймер. На дисплее высветится цифра 1 и загорится индикатор таймера. С помощью кнопок + / - на панели управления установите желаемое время работы прибора. Время фиксируется через 3 секунды после последнего нажатия на кнопки +/- или при нажатии на любую другую кнопку. По достижении установленного времени прибор переходит в режим «Stand-by”. Время может быть установлено от 1 до 24 часов. Для отключения таймера повторно нажмите на кнопку .

- Кнопка MODE. При работе прибора на любой мощности при нажатии на кнопку MODE обогреватель переходит в экономичный режим работы. Прибор поддерживает минимальную мощность, на дисплее горит значок . При этом режиме прибор начинает нагрев только при температуре ниже 29°C.

При повторном нажатии на кнопку MODE активируется режим “Anti-frost”. На дисплее светится значок .

- Автоматический режим. При нажатии на кнопку MODE еще раз, прибор переходит в режим автоматического поддержания температуры в помещении: прибор продолжает нагревать помещение в случае, если температура в помещении ниже установленной. При нагреве помещения до установленной температуры прибор отключится.

### **Функции защиты**

Обогреватель оборудован следующими системами защиты:

- Защита от перегрева. При повышении внутренней температуры обогревателя выше допустимой обогреватель отключится. В этом случае необходимо выключить обогреватель, вынув вилку из розетки, и дать ему остыть примерно 20 минут. Затем включить согласно данной инструкции
- Защита, отключающая нагреватель при опрокидывании.

### **Неисправности и их устранение**

| <b>Описание неисправности</b>   | <b>Причина неисправности</b>  | <b>Способ устранения</b>  |
|---------------------------------|---|---|
| Прибор не включается            | 1. Отсутствует электропитание   | 1. Подключите электропитание  |
| Прибор не греет                 | Терморегулятор установлен на слишком низкую температуру                     | Выберите более высокую установку температуры                                    |
| Низкий эффект обогрева          | 1. Помещение недостаточно изолировано<br>2. Выбрана низкая мощность нагрева | 1. Закройте окна и двери<br>2. Переключите нагрев на максимальную мощность      |
| Срабатывает защита от перегрева | Температура в помещении слишком высокая                                     | 1. Отключите и остудите обогреватель<br>2. Установите более высокую температуру |

### **Чистка и уход**

- Перед чисткой отключите прибор от сети и дайте ему остыть.
- Протрите мягкой влажной тряпкой.
- Не применяйте растворителей или абразивов.
- Обогреватель необходимо регулярно чистить, снимать пыль с его поверхности, поскольку пыль отрицательно воздействует на эффективность работы прибора.
- Не скребите поверхность острыми твердыми инструментами.
- Запрещено погружать прибор в воду.

**Примечание:** По окончании срока эксплуатации электроприбора не выбрасывайте его вместе с обычными бытовыми отходами, а передайте в официальный пункт сбора на утилизацию. Таким образом, Вы сможете сохранить окружающую среду.

## Технические данные

**Примечание:** Вследствие постоянного процесса внесения изменений и улучшений, между инструкцией и изделием могут наблюдаться некоторые различия. Производитель надеется, что пользователь обратит на это внимание.

| Модели                               | Мощность,<br>Вт | Напряжение,<br>В | Частота,<br>Гц |
|--------------------------------------|-----------------|------------------|----------------|
| <b>РСН 1087D</b><br><b>РСН 1093D</b> | 1000 Вт.        | 220-240 В.       | 50 Гц.         |
| <b>РСН 1588D</b><br><b>РСН 1594D</b> | 1500 Вт.        |                  |                |
| <b>РСН 2089D</b><br><b>РСН 2095D</b> | 2000 Вт.        |                  |                |

Класс защиты – I; РСН – конвекционный обогреватель торговой марки Polaris

## Информация о сертификации

Прибор сертифицирован на соответствие нормативным документам РФ и др.



**Дата производства указана на шильдике прибора.**

**Расчетный срок службы изделия: 5 лет**

**Гарантийный срок: 1 год со дня покупки**

### **Производитель**

TEXTON CORPORATION LLC – ООО "ТЕКСТОН КОРПОРЕЙШН"

State of Delaware USA, 1313 N. Market Street, Suite 5100, Wilmington, DE 19801, United States of America

1313 Н. Маркет Стрит, Помещение 5100, г. Уилмингтон, штат Делавэр, 19801, Соединенные Штаты Америки

### **Уполномоченный представитель на территории РФ и странах ТС**

ООО «ДС-Сервис»

109518 г. Москва, Волжский б-р, д.5

Телефон единой справочной службы: 8-800-700-11-78

## ГАРАНТИЙНОЕ ОБЯЗАТЕЛЬСТВО

Изделие: **Конвекционный обогреватель**

Модели: **РСН 1087D, РСН 1588D, РСН 2089D, РСН 1093D, РСН 1594D, РСН 2095D**

Настоящая гарантия предоставляется изготовителем в дополнение к правам потребителя, установленным действующим законодательством Российской Федерации, и ни в коей мере не ограничивает их.

Настоящая гарантия действует в течение 12 месяцев с даты приобретения изделия и подразумевает гарантийное обслуживание изделия в случае обнаружения дефектов, связанных с материалами и работой. В этом случае потребитель имеет право, среди прочего, на бесплатный ремонт изделия. Настоящая гарантия действительна при соблюдении следующих условий:

1. Гарантийное обязательство распространяется на все модели, выпускаемые компанией «Texton Corporation LLC» в странах, где предоставляется гарантийное обслуживание (независимо от места покупки).
2. Изделие должно быть приобретено исключительно для личных бытовых нужд. Изделие должно использоваться в строгом соответствии с инструкцией по эксплуатации с соблюдением правил и требований по безопасности.
3. Обязанности изготовителя по настоящей гарантии исполняются продавцами – уполномоченными дилерами изготовителя и официальными обслуживающими (сервис) центрами. Настоящая гарантия не распространяется на изделия, приобретенные у не уполномоченных изготовителем продавцов, которые самостоятельно отвечают перед потребителем в соответствии с законодательством.
4. Настоящая гарантия не распространяется на дефекты изделия, возникшие в результате:
  - Химического, механического или иного воздействия, попадания посторонних предметов, жидкостей, насекомых и продуктов их жизнедеятельности вовнутрь изделия;
  - Неправильной эксплуатации, заключающейся в использовании изделия не по его прямому назначению, а также установки и эксплуатации изделия с нарушением правил и требований техники безопасности;
  - Износа деталей отделки, ламп, батарей, защитных экранов, накопителей мусора, ремней, щеток и иных деталей с ограниченным сроком использования;
  - Ремонта изделия, произведенного лицами или фирмами, не являющимися авторизованными сервисными центрами\*;
5. Настоящая гарантия действительна по предъявлении вместе с оригиналом настоящего талона, оригиналом товарного чека, выданного продавцом, и изделия, в котором обнаружены дефекты.
6. Настоящая гарантия действительна только для изделий, используемых для личных бытовых нужд, и не распространяется на изделия, которые используются для коммерческих, промышленных или профессиональных целей.

По всем вопросам гарантийного обслуживания изделий Polaris обращайтесь к Вашему местному официальному продавцу Polaris.

\*Адреса авторизованных обслуживающих центров на сайте Компании: [www.polar.ru](http://www.polar.ru)



**Конвекційний обігрівач**  
**POLARIS**  
**Модель: PCH 1087D, PCH 1588D, PCH 2089D**  
**PCH 1093D, PCH 1594D, PCH 2095D**  
**Інструкція з експлуатації**

Дякуємо Вам за вибір продукції, що випускається під торговельною маркою POLARIS. Наші вироби розроблено відповідно до високих вимог якості, функціональності й дизайну. Ми впевнені, що, придбавши новий виріб нашої фірми, Ви будете задоволені.

Перед початком експлуатації приладу уважно прочитайте цю інструкцію, в якій міститься важлива інформація, що стосується Вашої безпеки, а також рекомендації з правильного використання приладу й догляду за ним.

Зберігайте інструкцію разом із гарантійним талоном, касовим чеком, а також, якщо це можливо, з картонною коробкою і пакувальним матеріалом.

## **Зміст**

|  |   |
|--|---|
| Загальні вказівки з безпеки.....                 | 2 |
| Спеціальні вказівки з безпеки цього приладу..... | 3 |
| Опис приладу.....                                | 3 |
| Монтаж і встановлення.....                       | 4 |
| Експлуатація приладу.....                        | 4 |
| Функції захисту.....                             | 5 |
| Несправності та їх усунення.....                 | 5 |
| Чищення та догляд.....                           | 6 |
| Технічні характеристики.....                     | 6 |
| Інформація про сертифікацію.....                 | 7 |

## **Загальні вказівки з безпеки**

- Прилад призначено винятково для побутового використання.
- Прилад повинен використовуватися тільки за призначенням.
- Перед вмиканням приладу щоразу оглядайте його. При виявленні ушкоджень самого приладу або шнура живлення в жодному разі не вмикайте прилад у розетку.
- **Увага! Не використовуйте прилад поблизу ванн, раковин або інших ємностей, заповнених водою.**
- У жодному разі не занурюйте прилад у воду чи інші рідини.
- Для додаткового захисту доцільно встановити пристрій запобіжного відключення (ПЗВ). Звертайтеся за порадою до кваліфікованого фахівця.
- Умикайте прилад тільки в джерело змінного струму (~). Перед вмиканням переконайтеся, що прилад розрахований на напругу, що використовується в мережі.
- **Будь-яке помилкове вмикання позбавляє Вас права на гарантійне обслуговування.**
- Не користуйтеся нестандартними джерелами живлення чи пристроями для підключення.
- Перед вмиканням приладу в мережу переконайтеся, що він вимкнений.
- Не використовуйте прилад поза приміщенням. Бережіть прилад від спеки, прямих сонячних променів, ударів об гострі кути, вологи (у жодному разі не занурюйте прилад у воду). Не торкайтеся приладу вологими руками. При намоканні приладу негайно відключіть його від мережі.
- Після закінчення експлуатації, а також під час чищення або у разі поломки приладу завжди від'єднуйте його від мережі.
- Цей прилад не призначений для використання людьми (у тому числі дітьми), у яких наявні фізичні, нервові або психічні відхилення або бракує досвіду і знань, за винятком випадків, коли за такими особами здійснюється нагляд або проводиться їхній інструктаж щодо використання цього приладу особою, відповідальною за їхню безпеку.

Необхідно здійснювати нагляд за дітьми, аби не допустити їхніх ігор із приладом.

- Не можна переносити прилад, тримаючи його за шнур живлення. Забороняється також від'єднувати прилад від мережі, тримаючи його за шнур живлення. При вимиканні приладу з мережі тримайтеся за штепсельну вилку.
- Після використання ніколи не обмотуйте шнур електроживлення навколо приладу, тому що згодом це може призвести до заломлення шнура. Завжди гладко розправляйте шнур на час зберігання.
- Заміну шнура живлення можуть здійснювати тільки кваліфіковані фахівці – працівники сервісного центру. Некваліфікований ремонт є прямою небезпекою для користувача.
- Не здійснюйте ремонт приладу самостійно. Ремонт повинен виконуватися тільки кваліфікованими фахівцями сервісного центру.
- Для ремонту приладу можуть використовуватися лише оригінальні запасні частини.

### **Спеціальні вказівки з безпеки цього приладу**

- Категорично забороняється накривати кімнатний обігрівач під час роботи.
- Щоб уникнути пожежі, розташуйте обігрівач так, щоб інші предмети знаходилися на відстані щонайменше 1 метр від передньої решітки, задньої і бокових сторін.
- Під час роботи передня решітка нагрівається до високої температури. Не торкайтесь її.
- Виймайте штепсельну вилку з розетки, коли прилад не використовується чи перед чищенням.
- Ніколи не занурюйте мережевий шнур, вилку чи кімнатний обігрівач у воду чи будь-яку іншу рідину.
- Не дозволяйте дітям користуватися кімнатним обігрівачем.
- Не вставляйте пальці чи металеві предмети в кімнатний обігрівач.
- Забороняється тягнути, перекручувати чи іншим чином псувати мережевий шнур.
- Прилад оснащено спеціальним мережевим шнуром і він може бути заземлений тільки фахівцями сервісної служби, оскільки для цього необхідні спеціальні інструменти.
- Ремонт електричних приладів можуть виконувати лише спеціально підготовані електрики. Неправильно виконаний ремонт може стати причиною серйозного ризику для користувача.
- Не використовуйте кімнатний обігрівач з пошкодженим мережевим шнуром, після збою в роботі, потрапляння рідини чи будь-якого іншого пошкодження. При підозрі на наявність пошкоджень зверніться до сервісної служби для перевірки, ремонту чи налагодження.

### **Опис приладу**

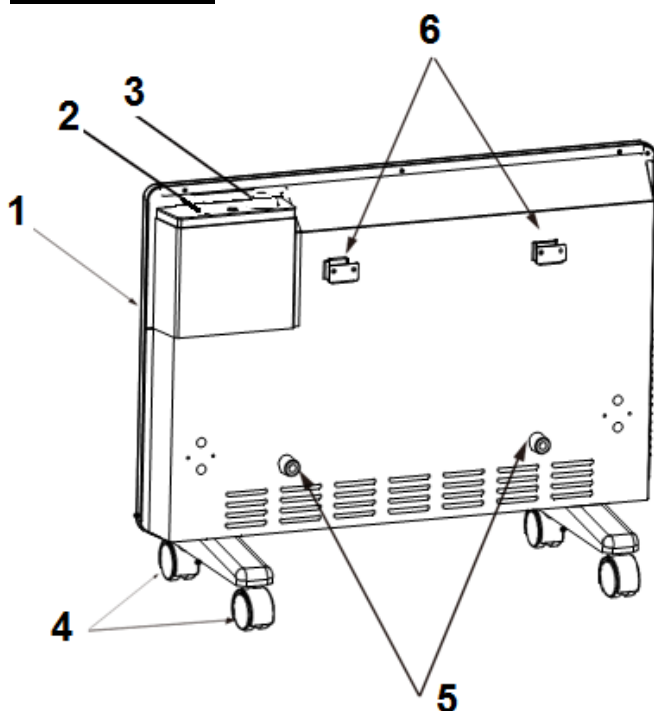

1. Отвори для виходу нагрітого повітря
2. Панель керування
3. Дисплей
4. Коліщата для переміщення
5. Упори з гумовими прокладками
6. Пази

## Панель керування

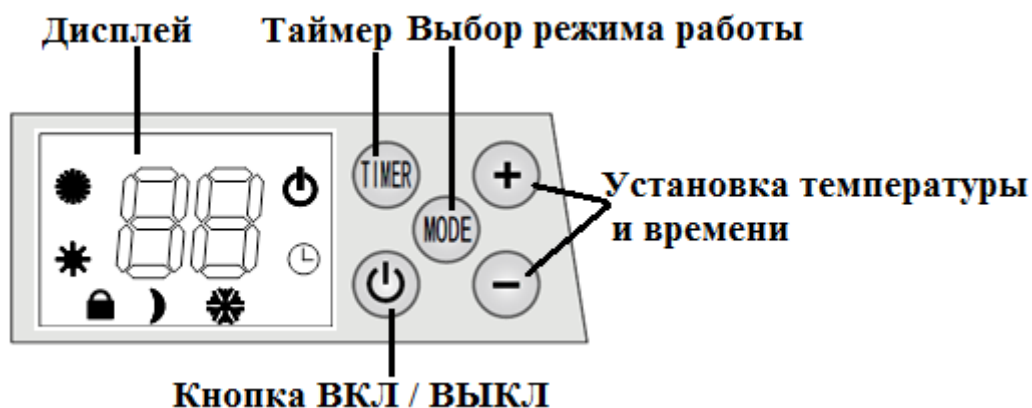

Дисплей; Таймер; Вибір режиму роботи; Налаштування температури та часу; Кнопка УВІМК/ВИМК

## Комплектація

Прилад – 1 шт.

Опора з коліщатами – 2 шт.

Болти та гайки для кріплення опор і для настінного монтажу

Кронштейни для настінного монтажу – 2 шт.

Упори з гумовими прокладками -2 шт.

Інструкція користувача – 1 шт.

Перелік сервісних центрів – 1 шт.

Гарантійний талон – 1 шт.

## Монтаж і встановлення обігрівача

### Настінний монтаж:

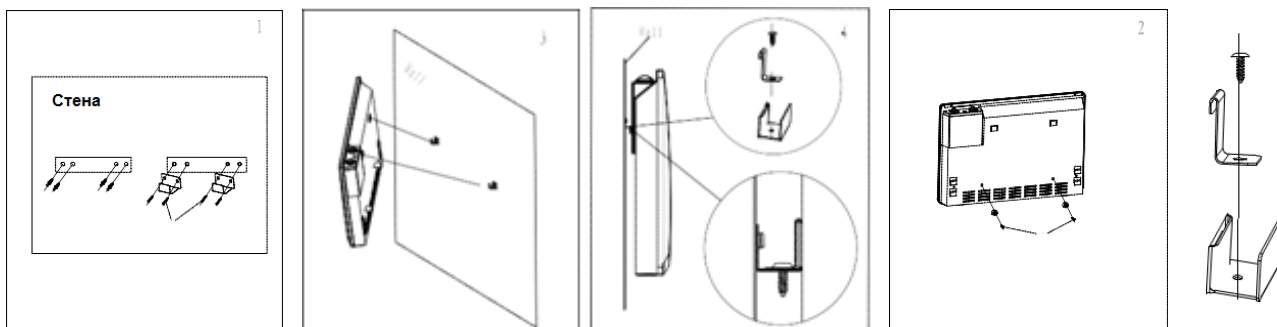

- Увага! Перед тим, як просвердлити отвори в стіні, переконайтеся, що в цьому місці немає електропроводки.
- Намітьте місця, де необхідно зробити отвори для кріплення настінних кронштейнів (7) таким чином, щоб вони знаходилися на висоті мінімум на 50 см вище рівня підлоги.
- Просвердліть у стіні отвори необхідної глибини.
- Вставте штифти в отвори та прикріпіть кронштейни до стіни за допомогою спеціальних гвинтів (постачаються в комплекті).
- Прикріпіть упори з гумовими прокладками до задньої панелі обігрівача за допомогою гвинтів.
- Повісьте обігрівач на стіну, сумістивши пази з кронштейнами.
- Зафіксуйте обігрівач, вставивши держачи настінних кронштейнів зверху в пази та закріпивши їх за допомогою гвинтів (постачаються в комплекті).
- Монтаж обігрівача на стіну виконується у послідовності, показаній на рисунках нижче.



## Встановлення на підлогу:

1. Переверніть обігрівач.
2. Сумістіть отвори на опорах із коліщатами з отворами, розташованими на нижній частині корпусу обігрівача.
3. Закріпіть опори з коліщатами за допомогою гвинтів, що входять в комплектацію.
4. Переверніть прилад і встановіть на рівній твердій поверхні.

## Експлуатація приладу

- Під'єднайте прилад до мережі 220–240 В ~ 50 Гц. Переконайтесь, що вилка щільно вставлена у розетку.
- Натисніть на кнопку , прилад переходить у режим Stand-by (попередні налаштування). На дисплеї протягом 10 секунд буде відображатися температура в приміщенні, потім дисплей погасне. Натисніть на кнопку  ще раз, прилад буде працювати в автоматичному режимі з низькою потужністю.



**Примітка:** при першому вмиканні приладу може відчуватися запах, котрий повинен зникнути через деякий час. Запах не є шкідливим та являється результатом нагрівання пилю і/чи залишків змащувальних матеріалів, що використовувалися при виробництві.

- Для вибору бажаної потужності необхідно повторно натиснути на кнопку .

| Рівень потужності | Потужність, Вт         |                        |                        |
|-------------------|------------------------|------------------------|------------------------|
|                   | PCH 1087D<br>PCH 1093D | PCH 1588D<br>PCH 1594D | PCH 2089D<br>PCH 2095D |
| Низький           | 500                    | 800                    | 1000                   |
| Високий           | 1000                   | 1500                   | 2000                   |

- Наступне натискання на кнопку  повертає прилад у режим «Stand-by».
- Налаштування температури. За допомогою кнопки «+» або «-» налаштуйте бажану температуру в діапазоні від 5°C до 35°C. Значення зафіксується через 3 секунди після останнього натискання на відповідну кнопку.

Увага: Прилад починає обігрівання, якщо температура датчика менше встановленої на 1°C, якщо температура датчика вище температури в приміщенні на 1°C, обігрівання припиняється.

- Кнопка Timer . Коли прилад знаходиться у режимі «Stand-by» натисніть на кнопку Таймер. На дисплеї висвітлиться цифра 1 і загориться індикатор таймера. За допомогою кнопок + / - на панелі керування встановіть бажаний час роботи приладу. Час зафіксується через 3 секунди після останнього натискання на кнопки +/- або після натискання на будь-яку іншу кнопку. Закінчивши відлік встановленого часу, прилад переходить у режим «Stand-by». Час може встановлюватися у діапазоні від 1 до 24 годин. Для вимкнення таймера повторно натисніть на кнопку .
- Кнопка MODE. Під час роботи приладу з будь-якою потужністю, натискання на кнопку MODE переводить обігрівач в економічний режим роботи. Прилад підтримує мінімальну потужність, на дисплеї горить позначка . В цьому режимі прилад починає обігрівання лише при температурі нижче 29°C.

Повторне натискання на кнопку MODE активує режим “Anti-frost”. На дисплеї світиться позначка .

Натиснувши на кнопку MODE ще раз, прилад перейде в режим автоматичного підтримування температури в приміщенні: прилад продовжує нагрівати повітря, якщо температура в приміщенні нижче встановленої. Після нагрівання приміщення до встановленої температури прилад вимкнеться.

### **Функції захисту**

Обігрівач оснащено наступними системами захисту:

- Захист від перегрівання. При підвищенні внутрішньої температури обігрівача вище допустимої, обігрівач вимикається. У цьому випадку необхідно вимкнути обігрівач, вийнявши вилку з розетки, та дати йому охолонути приблизно 20 хвилин. Потім увімкнути прилад дотримуючись вказівок цієї інструкції.
- Захист, що забезпечує вимкання обігрівача при перекиданні.

### **Несправності та їх усунення**

| <b>Опис несправності</b>        | <b>Причина несправності</b>   | <b>Спосіб усунення</b>   |
|---------------------------------|---|--|
| Прилад не вмикається            | 1. Відсутнє електроживлення   | 1. Ввімкніть електроживлення   |
| Прилад не гріє                  | Терморегулятор установлений на надто низьку температуру                         | Налаштуйте більш високу температуру  |
| Низька ефективність обігрівання | 1. Приміщення недостатньо ізольоване<br>2. Вибрана низька потужність нагрівання | 1. Закрийте вікна та двері<br>2. Ввімкніть обігрів на максимальну потужність           |
| Спрацьовує захист від перегріву | Температура в приміщенні надто висока   | 1. Вимкніть обігрівач і дайте йому охолонути<br>2. Налаштуйте більш високу температуру |

### **Чищення та догляд**

- Перед чищенням від'єднати прилад від мережі та дайте йому охолонути.
- Протріть м'якою вологою серветкою.
- Не використовуйте розчинники чи абразивні речовини.
- Обігрівач необхідно регулярно чистити, протирати пил з поверхні приладу, оскільки він негативно впливає на ефективність роботи приладу.
- Не можна скребти поверхню гострими твердими інструментами.
- Забороняється занурювати прилад у воду.

**Примітка:** Після завершення терміну експлуатації електроприладу не викидайте його разом зі звичайними побутовими відходами, а передайте в офіційний пункт збору на утилізацію. Таким чином Ви допоможете зберегти довкілля.

### **Технічні дані**

**Примітка:** Внаслідок постійного процесу внесення змін і вдосконалень між інструкцією і виробом можуть спостерігатися деякі розходження. Виробник сподівається, що користувач зверне на це увагу.

| <b>Модель</b>                        | <b>Потужність,<br/>Вт</b> | <b>Напруга, В</b> | <b>Частота,<br/>Гц</b> |
|--------------------------------------|---------------------------|-------------------|------------------------|
| <b>РСН 1087D</b><br><b>РСН 1093D</b> | 1000 Вт.                  | 220-240 В.        | 50 Гц.                 |
| <b>РСН 1588D</b><br><b>РСН 1594D</b> | 1500 Вт.                  |                   |                        |
| <b>РСН 2089D</b><br><b>РСН 2095D</b> | 2000 Вт.                  |                   |                        |

Клас захисту – I; РСН – конвекційний обігрівач торговельної марки Polaris

### **Інформація про сертифікацію**

Прилад сертифікований на відповідність вимогам нормативних документів РФ та ін.

**Дата виробництва зазначена на шильдику приладу.**

**Розрахунковий термін служби виробу: 5 років**

**Гарантійний строк: 1 рік від дня покупки**

### **Виробник**

**TEXTON CORPORATION LLC – ТОВ "ТЕКСТОН КОРПОРЕЙШН"**

State of Delaware USA, 1313 N. Market Street, Suite 5100, Wilmington, DE 19801, United States of America

1313 Н. Маркет Стріт, Приміщення 5100, м. Вілмінгтон, штат Делавер, 19801, Сполучені Штати Америки

## ГАРАНТІЙНЕ ЗОБОВ'ЯЗАННЯ

Виріб: **Конвекційний обігрівач**

Моделі: **РСН 1087D, РСН 1588D, РСН 2089D, РСН 1093D, РСН 1594D, РСН 2095D**

Ця гарантія надається виробником як додаток до прав споживача, встановлених чинним законодавством Російської Федерації і жодним чином не обмежує їх.

Ця гарантія діє протягом 12 місяців з дати придбання виробу і забезпечує гарантійне обслуговування виробу у випадку виявлення дефектів, пов'язаних із матеріалами та роботою. У цьому випадку споживач має право, серед іншого, на безкоштовний ремонт виробу. Ця гарантія дійсна при дотриманні наступних умов:

5. Гарантійне зобов'язання поширюється на всі моделі, що випускаються компанією «Textron Corporation LLC» у країнах, де надається гарантійне обслуговування (незалежно від місця покупки).
6. Виріб повинен бути придбаний винятково для особистих побутових потреб. Виріб повинен використовуватися в суворій відповідності до інструкції з експлуатації, з дотриманням правил та вимог безпеки.
7. Зобов'язки виробника за цією гарантією виконуються продавцями - вповноваженими дилерами виробника й офіційними центрами обслуговування (сервісу). Ця гарантія не поширюється на вироби, придбані в продавців, які не уповноважені виробником. Вони самостійно відповідають перед споживачем відповідно до законодавства.
8. Ця гарантія не поширюється на дефекти виробу, що виникли в результаті наступних дій:
  - Хімічного, механічного або іншого впливу, потрапляння сторонніх предметів, рідин, комах та продуктів їх життєдіяльності всередину виробу;
  - Неправильної експлуатації, що полягає у використанні виробу не за його прямим призначенням, а також встановлення та експлуатації виробу з порушенням правил і вимог техніки безпеки;
  - Зносу деталей оздоблення, ламп, батарей, захисних екранів, накопичувачів сміття, ременів, щіток та інших деталей з обмеженим терміном використання;
  - а. Ремонту виробу, здійсненого особами або фірмами, що не є авторизованими сервісними центрами\*;
9. Ця гарантія дійсна, якщо пред'явлена разом із оригіналом справжнього талона, оригіналом товарного чека, виданого продавцем, і виробу, в якому виявлено дефекти.
10. Ця гарантія дійсна тільки для виробів, що використовуються для особистих побутових потреб, і не поширюється на вироби, які використовуються для комерційних, промислових або професійних цілей.

З усіх питань гарантійного обслуговування виробів Polaris звертайтеся до Вашого місцевого офіційного продавця Polaris.

\*Адреси авторизованих центрів обслуговування на сайті Компанії: [www.polar.ru](http://www.polar.ru)

**Конвекциялық жылытқыш**  
**POLARIS**  
**Моделдері : PCH 1087D, PCH 1588D, PCH 2089D**  
**PCH 1093D, 1594D, 2095D**  
**Пайдалану жөніндегі нұсқаулық**

POLARIS сауда белгісімен шығатын өнімді таңдағаныңыз үшін алғыс білдіреміз. Біздің бұйымдар сапа, функционалдық және дизайнға қойылатын жоғары талаптарға сәйкес жасалған. Біздің фирмадан жаңа бұйым алғаныңызға риза болатыныңызға сенімдіміз.

Құралды пайдаланбас бұрын осы нұсқаулықпен мұқият танысыңыз, онда Сіздің қауіпсіздігіңізге қатысты маңызды ақпарат бар, сондай-ақ, құралды дұрыс пайдалану мен күтуге қатысты кеңестер берілген.

Нұсқаулықты кепілдік талонымен, кассалық чекпен бірге, мүмкіндігінше, картон қорапта және орама материалымен бірге сақтаңыз.

**Қауіпсіздік жөніндегі жалпы нұсқаулар**

- Құрал тек қана тұрмыста пайдалануға арналған.
- Құралды тек мақсаты бойынша ғана пайдаланады.
- Әр кезде құралды қоспас бұрын оны қарап шығыңыз. Құралдың және желілік сымның ақауы болса, құралды розеткаға қосуға мүлдем болмайды.
- **Назар аударыңыз! Құралды ванна, ыдыс-аяқ жуатын шұңғылша немесе сумен толтырылған басқа ыдыстардың қасында пайдалануға болмайды.**
- Құралды суға немесе басқа сұйықтыққа салуға мүлдем болмайды.
- Қосымша қорғаныс үшін қорғаныс ретінде сөндіру құрылғысын (ҚСҚ) орнату қажет. Кеңесті білікті маманнан алыңыз.
- Құралды тек қана ауыспалы ток көзіне ғана қосыңыз (~). Қоспас бұрын, құралдың желіде қолданылатын кернеуге арналғанына көз жеткізіңіз.
- **Кез келген ақау бола тұра құралды іске қосу Сізді кепілдікті қызмет көрсету құқығынан айырады.**
- Стандартты емес қоректендіру көздерін немесе қосу құрылғыларын пайдалануға болмайды.
- Құралды желіге қоспас бұрын, оның өшіріліп тұрғанына көз жеткізіңіз.
- Құралды бөлмежайдан тысқары жерде пайдаланбаңыз. Құралды ыстықтан күн сәулесінің тікелей түсуінен, ылғалдықтан (ешқашан құралды суға батырып салмаңыз), сонымен қатар, сүйір бұрыштарға соғылуынан сақтаңыз. Ылғал қолмен құралды ұстауға болмайды. Құрал дымқылданса, бірден желіден ажыратыңыз.
- Пайдаланып болғаннан кейін, тазарту алдында немесе ақау анықталған жағдайда құралды әрқашан желіден ажыратыңыз.
- Аталмыш құралды қолдануға қатысты қауіпсіздіктері үшін жауап беретін тұлғаның нұсқаулығы жүргізілген немесе қадағалау жүзеге асырылған кездерді есепке алмағанда, білімі мен тәжірибесі жоқ немесе жүйке жүйесінде немесе психикалық, физикалық ауытқулары бар тұлғалардың (балаларды қоса алғанда) қолдануына арналмаған.
- Балалардың құралмен ойнауына жол бермеу үшін оларды қадағалап отырыңыз.
- Құралды желілік сымнан ұстап тасымалдауға болмайды. Сондай-ақ, желілік сымнан ұстап желіден ажыратуға тыйым салынады. Құралды желіден ажыратқанда штепсельді ашадан ұстаңыз.
- Пайдаланып болғаннан кейін, электрмен қоректендіру сымын құралды айналдыра орауға болмайды, себебі, уақыт өте келе бұл сымның үзілуіне әкеп соғуы мүмкін. Қашанда сақтау үшін сымды жақсылап тарқатыңыз.
- Сымды тек қана білікті мамандар – қызмет көрсету орталығының қызметкерлері ғана ауыстыра алады. Біліктілігі жоқ тұлға тарапынан жасалған жөндеу қолданушыны қауіп-қатерге ұшыратуы мүмкін.
- Құралды өз бетіңізбен жөндеуге болмайды. Жөндеуді қызмет көрсету орталығының білікті мамандары ғана жүзеге асыруы керек.



- Құралды жөндеу үшін тек қана түпнұсқалы қосалқы бөлшектер пайдаланылады.

### **Осы құралдың қауіпсіздігі жөніндегі арнайы нұсқаулар**

- Бөлме жылытқышы жұмыс жасап тұрған кезде оны ешнәрсемен жабуға мүлдем болмайды.
- Өрт болдырмас үшін жылытқышты орнатар кезде есте сақтаңыз, басқа заттардың аралығы құрылғының алдыңғы торынан, сонымен қатар, құрылғының артқы және де екі жағынан кем дегенде 1 м қашықтықта болуы шарт.
- Жылытқыштың алдыңғы торы жұмыс кезінде қатты қызады. Оны ұстамаңыз.
- Құралды қолданбасаңыз немесе оны тазарту алдында штепсель ашасын розеткадан ажыратыңыз.
- Құралды, яғни бөлме жылытқышты, оның желілі сымын және ашасын суға немесе басқа сұйықтыққа батырып, салуға мүлдем болмайды.
- Балаларға бөлме жылытқышпен ойнауға не өз бетінше пайдалануға болмайды.
- Бөлме жылытқышқа қол не аяқ саусақтарыңызды тигізбеңіз немесе метал заттарды салмаңыз.
- Желілі сымды тарту, байлап орауға, бұрауға болмайды немесе оған басқаша зақым келтірмеңіз.
- Құралда арнайы желелі сым орнатылған және ол тек қана қызмет көрсету орталығының мамандары арқылы ауыстырылады, себебі оны ауыстыруға арнайы құралдар қолданылады.
- Электр құралдарының жөндеу жұмыстарын тек қана арнайы дайындалған электр маманы ғана жасай алады. Жөндеу жұмыстары дұрыс атқарылмаса пайдаланушыға айтарлықтай қауіп төндіреді.
- Бөлме жылытқышының желілі сымы зақымдалса, құрылғы жұмыс барысында тоқтап қалса, немесе оған сұйықтық тамса, сондай-ақ, басқа да ақаулық туындаса оны қолданбаңыз. Ақаулықтар бар екеніне күмән туған жағдайда, бөлме жылытқышын қызмет көрсету орталығына тексеруге, жөндеуге немесе оның функцияларын реттеу үшін жеткізіңіз.

### **Құралдың сипаттамасы**

1. Жылы ауаның шығу саңылаулары
2. Басқару панелі
3. Дисплей
4. Жылжытуға арналған шығыршық дөңгелектер
5. Резеңкелі аралық қабаты бар тіректері
6. Саңылаулар

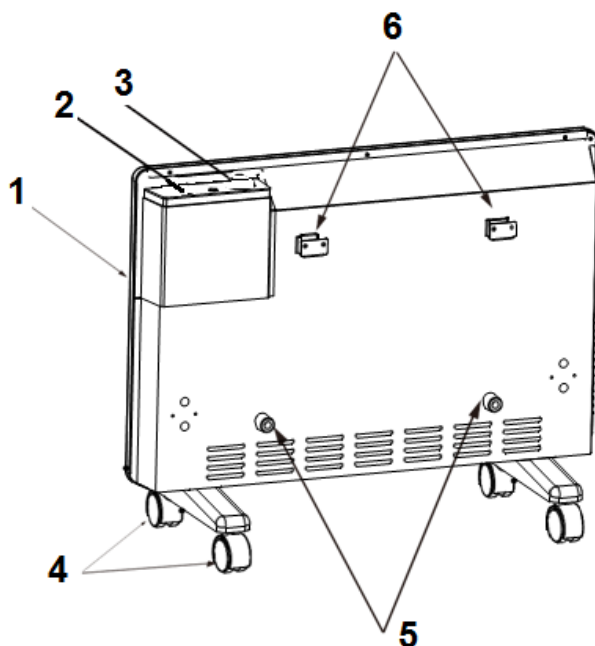

## Басқару панелі

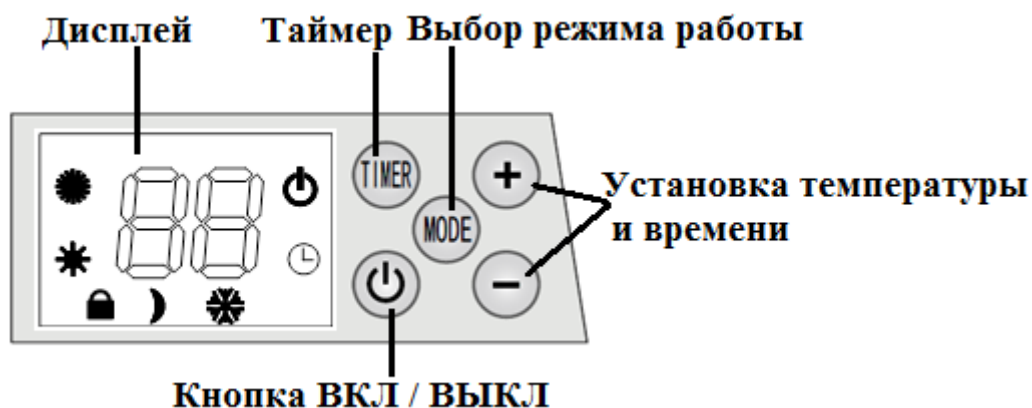

Дисплей-дисплей; таймер-таймер; выбор режима работы- жұмыс режимін таңдау; установка температуры и времени - уақыт пен температураны орнату; кнопка ВКЛ/ВЫКЛ-ҚОСУ/ӨШІРУ батырмасы.

## Жинақталуы

Құрал – 1 дана.

Шығыршық дөңгелектері бар тіреуіштер – 2 дана.

Қабырғаға құралды құрастырып бекіту үшін арнайы қондырма жабдықтар және қабырғаға құралды құрастырып бекіту үшін бекітпе бұрандалар.

Қабырғаға құралды құрастырып бекіту үшін арнайы қондырма жабдықтар – 2 дана.

Резеңкелі аралық қабаты бар тіректері –2 дана.

Пайдалану жөніндегі нұсқаулық – 1 дана.

Қызмет көрсету орталықтарының тізімі – 1 дана.

Кепілдік талоны – 1 дана.

## Жылытқышты құрастыру және орнату

### Құралды қабырғаға құрастырып бекіту:

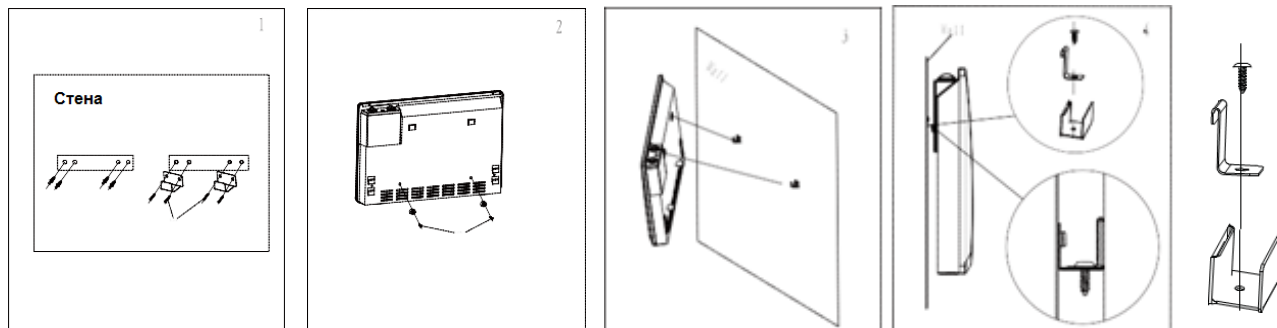

- Назар аударыңыз!! Қабырғада саңылаулар жасамас бұрын ол жерде электрлі сым тізбектерінің өтпейтіндігіне көз жеткізіңіз.
- Қабырға тіреуіштері (7) үшін саңылаулар орындарын белгілеңіз, бұл саңылаулар еден деңгейінен кем дегенде 50 см биіктікте орналасуы қажет.
- Қажетті тереңдікте қабырғада саңылауларды тесіңіз.
- Саңылауларға бүркеншіксіз шегелерді орнатыңыз және арнайы бұрандалардың (құралмен бірге жинақта жеткізіледі) көмегімен тіреуіштерді қабырғаға орнатыңыз.
- Бұрандалардың көмегімен жылытқыштың артқы бөлігінде тіректерді бекітіңіз.
- Жылытқышты қабырғаға іліңіз, тіреуіш пен науашаларды біріктіріңіз.
- Жылытқышты қабырға тіреуіштерінің ұстағыштарын науашалардың жоғарғы бөлігінде орната және бұрандалардың (құралмен бірге жинақта жеткізіледі) көмегімен бекіте орнатыңыз.
- Жылытқышты қабырғаға монтаждау төменде келтірілген суреттердің реттілігімен орындалады.





### **Жылытқышты еденге орналастыру:**

1. Жылытқышты төнкеріңіз.
2. Дөңгелектердің маңдайшасында орналасқан саңылауларды, жылытқыштың сыртқы бетінің төменгі бөлігінде орналасқан саңылаулармен қатар қойып, біріктіріңіз.
3. Дөңгелектердің маңдайшасын құралдың жиынтыққа кіретін бұрандалардың көмегімен бекітіңіз.
4. Жылытқышты төнкеріп, тегіс қатты жерде орнатыңыз.

### **Құралды пайдалану**

- Құралды желіге 220–240 В ~ 50Гц. қосыңыз. Ашаның розеткаға берік орналасқанына көз жеткізіңіз.
- Мына  батырмаға басқан кезде құрал Stand-by (бұрын орнатқан реттеулерге) режиміне өтеді. Содан кейін 10 секунд уақыт өткен соң дисплейдің бетінде қоршаған ортадағы, яғни бөлмежайдағы ауаның температура көрсеткіші пайда болады, содан кейін дисплей сөнеді. Мына  батырмаға қайтадан басыңыз, құрал автоматтық режимде, қуаттылығының ең төменгі деңгейінде белгіленген температураны сақтай отырып, жұмыс істейді.

**Ескертпе:** Құралды алғаш рет қосқан кезде жағымсыз иіс пайда болып, ол бірнеше уақыттан кейін жоқ болады. Иіс ешқандай зақым келтірмейді және ол шаң және/немесе өндірісте өндіру барысында қолданған майлайтын материалдардың қалдықтарының қызу нәтижесі болып табылады.

- Мына  батырмаға басу арқылы қалаған құралдың қыздыру режимінің қуаттылығын орнатыңыз.
- Мына  батырмаға қайтадан басқан соң құрал «Stand-by» режиміне оралады.

| Қыздырудың деңгейі | Қуаттылық, Вт          |                        |                        |
|--------------------|------------------------|------------------------|------------------------|
|                    | PCN 1087D<br>PCN 1093D | PCN 1588D<br>PCN 1594D | PCN 2089D<br>PCN 2095D |
| Төменгі            | 500                    | 800                    | 1000                   |
| Жоғары             | 1000                   | 1500                   | 2000                   |

- Температураны орнату. Сонымен «+» немесе «-» белгілері бар батырмаларын қолданып қалаған температураны орнатыңыз (5°C – 35°C диапазоны аралығында орнатылады). Батырмаға соңғы рет басқан соң 3 секунд аралығында дисплейде орнатылған температураның мәні белгіленеді.

**Назар аударыңыз:** Егер датчиктегі температурасы орнатылған температурадан 1°C градус төмен болса құрал іске қосылып, қыза бастайды, ал егер датчиктегі температурасы орнатылған температурадан 1°C градус жоғары болса, қыздыру тоқтатылады.

1. Timer  батырмасы. Таймерді орнатыңыз, ол үшін құрылғы “Stand-by” режимінде тұрған кезде Таймер батырмасына басыңыз. Дисплейдің бетінде 1 сан, яғни уақытты көрсететін белгілері жыпылықтай бастайды, сонымен таймердің индикаторы жанады. Содан кейін басқару панеліндегі + / - белгілері бар батырмаларын қолданып, құралдың қажетті жұмыс уақытын орнатыңыз. + / - белгілері бар немесе басқа бір батырмаларына соңғы рет басқан соң 3 секінд аралығында дисплейде орнатылған уақыттың мәндері белгіленеді. Орнатылған уақыт өткен соң құрылғы автоматты түрде “Stand-by” режиміне өтеді. Жұмыс уақыты 1 сағаттан

бастап 24 сағатқа дейін орнатылады. Таймерді өшіру үшін қайтадан осы  батырмаға басыңыз.

- MODE батырмасы. Құрылғы қандай да қыздыру режимінің кез келген қуатта жұмыс барысында MODE батырмасына басу әрекеті жылытқышты үнемді жұмыс режиміне ауыстырады. Құрал минималды қуатты сақтап тұрады, яғни қыздыру режимінің ең төменгі қуаттылығын қолдайды, сонымен дисплейдің бетінде мына  белгі жанады. Бұл режим іске қосылып тұрған кезде құрал тек қана температуралық көрсеткіш 29°C-тан төмен болған жағдайда ғана қыздыруды бастайды.

MODE батырмасына қайта басу әрекеті “Anti-frost” режимін іске қосылады. Дисплейдің бетінде мына  белгісі жанады.

MODE батырмасына қайтадан бассаңыз, құрал бөлмежайда температураны автоматты түрде сақтау режиміне өтеді: егер орнатылған көрсеткіштен төмен температура байқалса, құрал бөлмежайды жылытуды жалғастырады. Белгіленген температура орнағаннан кейін құрал сөнеді

### **Қорғаныс функциясы.**

Жылытқыш келесі қорғаныс жүйесімен жабдықталған:

- Қызып кетуден қорғау. Жылытқыштың ішкі температурасы қалыпты жұмыс температурасынан жоғарыласа, қорғаныс функциясы қосылады және жылытқыш өшеді. Бұл жағдайда розеткадан ашаны ажырату арқылы жылытқышты өшіру қажет, содан кейін құрал сөніп, және 20 минуттай суығанша күте тұрыңыз. Содан кейін құралды нұсқаулық бойынша қосу қажет.
- Құрал төңкеріліп құлаған кезде қорғаныс функциясы қосылады.

### **Ақаулықтар және оларды жою тәсілдері**

| <b>Ақаулардың сипаттамасы</b>           | <b>Ақаулықтың себептері</b>                                     | <b>Жою тәсілдері</b>  |
|---|---|---|
| Құрал қосылмайды.                       | Электр тогы жоқ   | Электр көзін қосыңыз  |
| Құрал қызбай тұр.                       | Термореттегіш ең төмен температураға орнатылған                 | Термореттегішті орнатылған температурадан жоғары орнатыңыз                                      |
| Қыздырудың нәтижесі төмен.              | 1. Бөлмежай онша оқшаланбаған<br>2. Қыздырудың қуаттылығы төмен | 1. Есік пен терезелерді жабыңыз<br>2. Қыздырудың максималды қуаттылығын қосыңыз                 |
| Қызып кетуден қорғаныс жүйесі қосылады. | Бөлмежайдағы температураның деңгейі тым жоғары                  | 1. Құралды өшіріп, суығанша күте тұрыңыз<br>2. Термореттегішті ең төмен температураға орнатыңыз |

## **Тазарту және күтім**

- Тазартудан бұрын әрдайым құралды сөндіріп, желіден ажыратыңыз және суығанша күте тұрыңыз.
- Құралдың сыртқы бетін жұмсақ және дымқыл шүберекпен сүртіңіз.
- Еріткіштерді және абразивті құралдарды пайдаланбаңыз.
- Құралдың сыртқы бетін жүйелі түрде шаңнан тазарту керек, себебі, шаң құралдың жұмыс атқаруына кері әсерін тигізеді.
- Құралдың сыртқы бетін қатты және өткір заттармен тазаламаңыз.
- Құралды суға немесе басқа сұйықтыққа батырып, салуға мүлдем болмайды.

**Ескертпе:** Пайдалану мерзімі аяқталғаннан кейін электр құралын әдеттегі тұрмыстық қалдықтармен бірге лақтырмай, жоятын ресми пунктке өткізіңіз. Сөйтіп, Сіз қоршаған ортаны сақтауға көмектесесіз.

## **Техникалық сипаттамалары**

**Ескертпе:** Өзгерістер мен жетілдіруді енгізудің ұдайы үрдісінің орын алуынан, нұсқаулық пен бұйымның арасында қандай да бір айырмашылық байқалуы мүмкін. Өндіруші, тұтынушының бұған назар аударатынына үлкен үміт артады.

| Модельдері                           | Қуатталық,<br>Вт | Кернеуі, В | Жиілігі,<br>Гц |
|--------------------------------------|------------------|------------|----------------|
| <b>РСН 1087D</b><br><b>РСН 1093D</b> | 1000 Вт.         | 220-240 В. | 50 Гц.         |
| <b>РСН 1588D</b><br><b>РСН 1594D</b> | 1500 Вт.         |            |                |
| <b>РСН 2089D</b><br><b>РСН 2095D</b> | 2000 Вт.         |            |                |

Қорғаныс жіктелімі – I; РСН – Polaris сауда белгісімен конвекциялық жылытқыш

## **Сертификаттау туралы ақпарат**

Құрал РФ және басқа да нормативті құжаттарына сәйкестікке сертификатталған.

**Өнімді өндеп шығарылған мерзімі құралдың техникалық заттаңбасында көрсетілген**  
**Бұйымның есептік жарамдылық мерзімі: 5жыл**

**Кепілдік мерзімі: сатып алғаннан бастап 1 жыл**

### **Өндіруші:**

TEXTON CORPORATION LLC - "ТЕКСТОН КОРПОРЕЙШН" ЖШҚ  
State of Delaware USA, 1313 N. Market Street, Suite 5100, Wilmington, DE 19801, United States of America

1313 Н. Маркет Стрит, 5100 бөлмежай, Уилмингтон қ, Делавэр Штаты, 19801, Америка Құрама Штаттары

## КЕПІЛДІК МІНДЕТТЕМЕ

Бұйым: **Конвекциялық жылытқыш**

Моделдері: **РСН 1087D, РСН 1588D, РСН 2089D, РСН 1093D, РСН 1594D, РСН 2095D**

Бұл кепілдік әрекеттегі Ресей Федерациясының заңдылықпен бекітілген тұтынушының құқығына қосымша ретінде өндірушімен берілген, және тұтынушының құқығын еш шектемейді.

Бұл кепілдік бұйымды сатып алған күннен 12 ай бойына әрекетте болады, және материалдар мен жұмыс істеуіне байланысты ақаулар табылған жағдайда кепілдік қызмет көрсетуді білдіреді. Бұл жағдайда тұтынушы басқасын қоса алғанда, бұйымды тегін жөндетуге құқықты. Бұл кепілдік келесі шарттарды сақтағанда, жарамды:

1. Кепілдік міндеттеме «Texton Corporation LLC» компаниясы шығаратын барлық үлгілерге, кепілдік қызмет көрсетілетін елдердің барлығында жарамды (сатып алған жеріне қарамастан).
2. Бұйым тек қана тұрмыстық қажеттіліктерге пайдалану үшін сатып алынуы тиіс. Бұйым пайдалану бойынша нұсқаулыққа, қауіпсіздік бойынша ережелер мен талаптарды сақтай отырып, пайдаланылуы тиіс.
3. Өндірушінің міндеттемесін осы кепілдік бойынша сатушылар – өндірушінің уәкілетті дилерлері және ресми қызмет көрсететін (сервис) орталықтар орындайды. Бұл кепілдік өндіруші құзырлық бермеген сатушылардан сатып алынған бұйымдарға таралмайды, олар тұтынушы алдында заңға сәйкес, өздігінен жауап береді.
4. Бұл кепілдік келесі жәйттердің нәтижесінде пайда болған ақауларды жөндеуге таралмайды:
  - Химиялық, механикалық немесе өзге де әсер етулер, бөгде заттардың бұйымның ішіне түсіп кетуі;
  - Бұйымды тікелей мақсаты бойынша емес, дұрыс пайдаланбағанда, жинаққа кірмейтін, қосымша аксессуарларды пайдаланғанда, сондай-ақ, бұйымды техника қауіпсіздігі ережелері мен талаптарын бұза отырып, орнатқанда және пайдаланғанда;
  - Жарамдылық мерзімі шектеулі әрлеу бөлшектері, лампа, батареялар, қорғаныс экрандары, қоқыс жинақтауыштар, ремендер, қылшақтар тозғанда;
  - Авторланған сервистік орталықтар болып табылмайтын\*, тұлғалар немесе фирмалар өндірген бұйымдардың жөндеуі;
5. Осы талонның түпнұсқасымен, сатушы берген тауарлы чектің түпнұсқасымен және ақау табылған бұйыммен бірге көрсеткенде ғана жарамды болмақ.
6. Бұл кепілдік тек қана жеке тұрмыстық қажеттілік үшін пайдаланылатын бұйымдарға ғана жарамды, және коммерциялық, өнеркәсіптік немесе кәсіби мақсатта қолданылатын бұйымдарға таралмайды.

POLARIS бұйымдарына кепілдік қызмет көрсету мәселелері бойынша Өзіңіздің жергілікті POLARIS ресми сатушыңызға хабарласыңыз.

\* Авторланған сервистік орталықтардың мекен-жайлары Компания сайтында: [www.polar.ru](http://www.polar.ru)

7.