

polaris
ТЕХНИКА УЮТНОЙ ЖИЗНИ

Руководство по эксплуатации / Гарантия
Інструкція з експлуатації / Гарантія
Пайдалану жөніндегі нұсқау / Кепілдік
Manual instruction / Guarantee



PCWH 2070Di

Обогреватель настенный керамический
Обігрівач керамічний настінний
Қабырғаға орнатылатын керамикалық жылытқыш
Ceramic wall heater

Обогреватель настенный керамический

POLARIS

Модель PCWH 2070Di

Инструкция по эксплуатации

Благодарим Вас за выбор продукции, выпускаемой под торговой маркой POLARIS. Наши изделия разработаны в соответствии с высокими требованиями качества, функциональности и дизайна. Мы уверены, что Вы будете довольны приобретением нового изделия нашей фирмы.

Перед началом эксплуатации прибора внимательно прочитайте данную инструкцию, в которой содержится важная информация, касающаяся Вашей безопасности, а также рекомендации по правильному использованию прибора и уходу за ним.

Сохраните инструкцию вместе с гарантийным талоном, кассовым чеком, по возможности, картонной коробкой и упаковочным материалом.

Оглавление

Общие указания по безопасности	2
Специальные указания по безопасности прибора	3
Описание прибора	4
Монтаж и установка	4
Эксплуатация прибора	5
Чистка и уход	6
Технические характеристики	6
Информация о сертификации	7
Гарантийное обязательство	8

Общие указания по безопасности

- Прибор предназначен исключительно для использования в быту.
- Прибор должен быть использован только по назначению.
- Каждый раз перед включением прибора осмотрите его. При наличии повреждений прибора и сетевого шнура ни в коем случае не включайте прибор в розетку.
- **Внимание! Не используйте прибор вблизи ванн, раковин или других емкостей, заполненных водой.**
- Ни в коем случае не погружайте прибор в воду или другие жидкости.
- Для дополнительной защиты целесообразно установить устройство защитного отключения (УЗО). Обратитесь за советом к квалифицированному специалисту.
- Включайте прибор только в источник переменного тока (~). Перед включением убедитесь, что прибор рассчитан на напряжение, используемое в сети.
- **Любое ошибочное включение лишает Вас права на гарантийное обслуживание.**
- Прибор может быть включен только в сеть с заземлением. Для обеспечения Вашей безопасности заземление должно соответствовать установленным электротехническим нормам. Не пользуйтесь нестандартными источниками питания или устройствами подключения.
- **Внимание! Использование прибора в нештатном положении (при установке на пол либо на любую другую горизонтальную поверхность) может привести к тепловой деформации или поломке прибора. Эксплуатация прибора с нарушением правил установки лишает Вас права на гарантийное обслуживание!**
- Не используйте прибор вне помещений. Предохраняйте прибор от жары, прямых солнечных лучей, ударов об острые углы, влажности (ни в коем случае не погружайте прибор в воду). Не прикасайтесь к прибору влажными руками. При намокании прибора сразу отключите его от сети.

- По окончании эксплуатации, при чистке или поломке прибора всегда отключайте его от сети.
- Данный прибор не предназначен для использования людьми (включая детей), у которых есть физические, нервные или психические отклонения или недостаток опыта и знаний, за исключением случаев, когда за такими лицами осуществляется надзор или проводится их инструктирование относительно использования данного прибора лицом, отвечающим за их безопасность.
Необходимо осуществлять надзор за детьми с целью недопущения их игр с прибором.
- Нельзя переносить прибор, держа его за сетевой шнур. Запрещается также отключать прибор от сети, держа его за сетевой шнур. При отключении прибора от сети, держитесь за штепсельную вилку.
- После использования никогда не обматывайте сетевой шнур вокруг прибора, так как со временем это может привести к его излому. Всегда гладко расправляйте сетевой шнур на время хранения.
- Замену сетевого шнура могут осуществлять только квалифицированные специалисты - сотрудники сервисного центра. Неквалифицированный ремонт представляет прямую опасность для пользователя.
- Не производите ремонт прибора самостоятельно. Ремонт должен производиться только квалифицированными специалистами сервисного центра.
- Для ремонта прибора могут быть использованы только оригинальные запасные части.

Специальные указания по безопасности данного прибора

- Напряжение сети и мощность, подводимые к обогревателю, должны соответствовать данным, указанным на шильдике на боковой поверхности прибора.
- Категорически запрещается накрывать комнатный обогреватель во время работы.
- Место подачи горячего воздуха имеет высокую температуру. Не прикасайтесь к нему.
- Извлекайте штепсельную вилку из розетки, когда прибор не используется или перед чисткой.
- Никогда не погружайте сетевой шнур, вилку или комнатный обогреватель в воду или любую другую жидкость.
- Не позволяйте детям пользоваться комнатным обогревателем.
- Не вставляйте пальцы или металлические предметы в комнатный обогреватель.
- Запрещается тянуть, перекручивать или иным образом портить сетевой шнур.
- В приборе используется специальный сетевой шнур, и он может быть заменен только специалистами сервисной службы, поскольку для этого требуются специальные инструменты.
- Ремонт электрических приборов могут выполнять только специально подготовленные специалисты. Неправильно выполненный ремонт создает серьезный риск пользователю.
- Не используйте комнатный обогреватель с поврежденным сетевым шнуром, после сбоя в работе, после попадания жидкости или после какого-либо другого повреждения. При подозрении на повреждение доставьте комнатный обогреватель в сервисную службу для проверки, ремонта или настройки.
- Не используйте прибор при расположении на горизонтальных поверхностях.

Описание прибора



Монтаж и установка

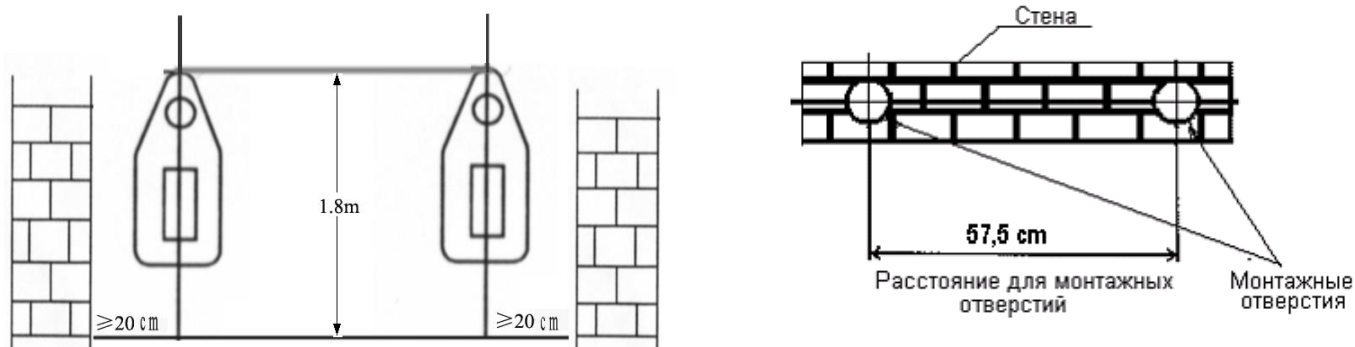



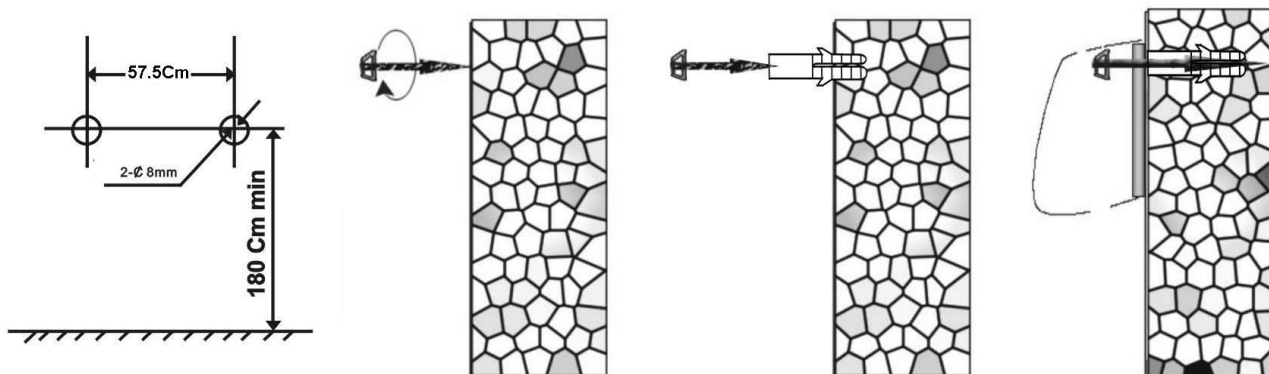

- Обогреватель должен быть установлен на высоте не менее 1,8 метра от уровня пола.
- Электрический силовой разъем и подводка должны быть смонтированы на высоте, обеспечивающей недоступность для детей.
- Просверлите 2 отверстия в стене диаметром по 8 мм на высоте не менее 180 см от пола и на расстоянии 57,5 см друг от друга.
- Вставьте в отверстия специальные пластиковые вставки, которые поставляются в комплекте.
- Установив вставки, прикрутите крюк для установки обогревателя.
- Убедившись, что крюк надежно закреплен, установите обогреватель, пазы в котором должны совпасть с крюками.



Эксплуатация прибора

Управление прибором кнопками на обогревателе

III Кнопка «FUNCTION»

- При первом однократном нажатии на кнопку «**FUNCTION**», Вы услышите звуковой сигнал. На дисплее загорится индикаторная лампочка , включится вентилятор, створки обогревателя автоматически откроются, нагнетая воздух в помещение.
- При втором однократном нажатии на кнопку «**FUNCTION**» прибор начинает нагревать воздух, работая в режиме при мощности 1000 Вт. На дисплее светится индикатор – один знак «солнышко».
- При третьем однократном нажатии на кнопку «**FUNCTION**» прибор начинает работать при мощности 2000 Вт. На дисплее светятся оба знака «солнышко».
- При четвёртом однократном нажатии кнопки «**FUNCTION**» включается функция изменения направления воздушного потока, светится индикатор .
- При пятом нажатии на кнопку «**FUNCTION**» включается функция «Ионизации», воздух насыщается отрицательно заряженными анионами. На дисплее горит символ .
- При шестом нажатии на кнопку «**FUNCTION**» происходит отключение прибора. Индикатор  на дисплее мигает. Обогреватель продолжит работу в режиме вентиляции в течение 30 секунд для охлаждения нагревательных элементов, после чего прибор и индикатор отключатся автоматически, створки закроются.
- При удержании в нажатом состоянии кнопки «**FUNCTION**» в течение 2-4 секунд включается функция установки температуры. При каждом последующем однократном нажатии кнопки «**FUNCTION**» устанавливаемая температура возрастает на 1⁰С. Для уменьшения устанавливаемой температуры необходимо нажимать на кнопку «**TIMER**». Устанавливаемая температура отображается на дисплее.

Кнопка «TIMER»

- Нажатием на кнопку «**TIMER**» устанавливается время автоматического отключения прибора до 8 часов. На дисплее отображается устанавливаемое время.

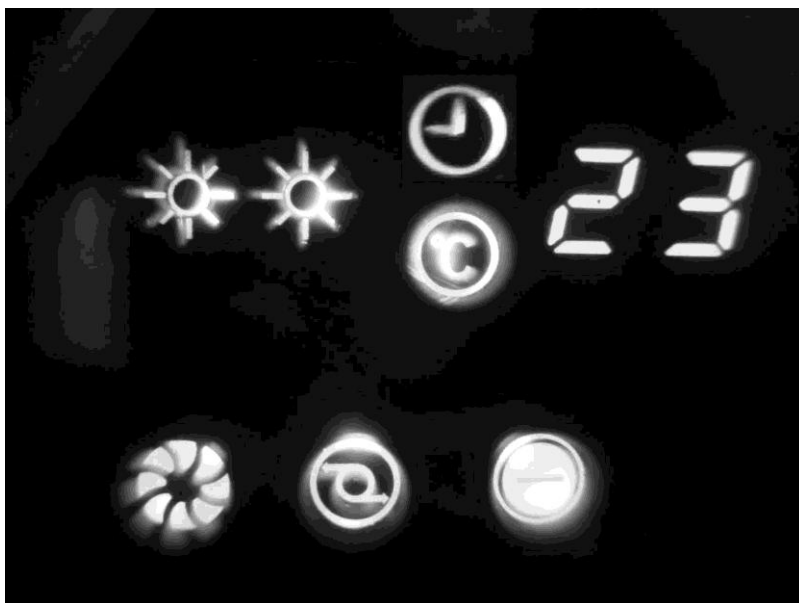

Пульт дистанционного управления

- Соблюдая полярность, вставьте элементы питания в пульт дистанционного управления.
- При нажатии на кнопку  прибор включится. При повторном нажатии на кнопку прибор отключится.
- Кнопка **Mode** позволяет выбрать один из 2-х режимов работы обогревателя: при мощности 1000 Вт или 2000 Вт.
- Кнопка **Swing** активизирует функцию «*изменение направления воздушного потока*». Повторное нажатие на кнопку отключает данную функцию.
- С помощью кнопки **Timer** устанавливается время автоматического отключения прибора до 8 часов.
- Кнопка **Anion** активизирует функцию «Ионизации воздуха». Для отключения данной функции необходимо повторно нажать на кнопку **Anion**.
- Кнопки “+” и “-”.

Нажатием на эти кнопки регулируется устанавливаемая температура. При первом нажатии на кнопки на дисплее высветится температура 25⁰С. При каждом последующем нажатии устанавливаемая температура изменяется на 1⁰С в диапазоне от 10 до 49⁰С.

При работе прибора дисплей показывает температуру воздуха в помещении. При нажатии кнопок «+» / «-» на дисплее высвечивается устанавливаемая температура.

Когда температура воздуха в помещении достигнет установленной, прибор перестанет обогревать. Если температура в помещении опустится ниже установленной на 2⁰С, прибор начнет работать на мощности 1000 Вт. При понижении температуры более чем на 4⁰С, прибор обогреватель начнет работу при мощности 2000 Вт.

Примечание. При выключении обогревателя, он будет работать в режиме вентиляции для охлаждения нагревательных элементов в течение 30 секунд, после чего прибор отключится автоматически, створки закроются.

Чистка и уход

- Перед чисткой отключите прибор от сети и дайте ему остыть. Протрите мягкой влажной тряпкой. Не применяйте растворителей или абразивов.
- Керамический обогреватель необходимо регулярно чистить, снимать пыль с его поверхности, поскольку пыль отрицательно воздействует на эффективность работы прибора.
- Не используйте для чистки аппарата острые и твердые предметы.

Примечание: По окончании срока эксплуатации электроприбора не выбрасывайте его вместе с обычными бытовыми отходами, а передайте в официальный пункт сбора на утилизацию. Таким образом, Вы сможете сохранить окружающую среду.

Технические данные

РСWH 2070Di – обогреватель настенный керамический торговой марки Polaris с пультом дистанционного управления, со встроенным ионизатором

Напряжение: 220-240 В

Частота: ~50 Гц

Максимальная потребляемая мощность: 2000Вт

Класс защиты – I

Примечание: Вследствие постоянного процесса внесения изменений и улучшений, между инструкцией и изделием могут наблюдаться некоторые различия. Производитель надеется, что пользователь обратит на это внимание.

Информация о сертификации

Прибор сертифицирован на соответствие нормативным документам РФ и др.
Сертификат соответствия № TC RU C-US.AE51.B.00083 Серия RU № 0025622
Срок действия с 12.02.2013 по 11.02.2014



Расчетный срок службы изделия: 5 лет
Гарантийный срок: 1 год со дня покупки

Производитель:

Texton Corporation LLC - ООО "Текстон Корпорэйшн"
State of Delaware USA, 1313 N. Market Street, Suite 5100, Wilmington, DE 19801, USA.
1313 Н. Маркет Стрит, Помещение 5100, г. Уилмингтон, штат Делавэр, 19801, США

ГАРАНТИЙНОЕ ОБЯЗАТЕЛЬСТВО

Изделие: **Обогреватель настенный керамический**

Модель: PCWH 2070Di

Настоящая гарантия предоставляется изготовителем в дополнение к правам потребителя, установленным действующим законодательством Российской Федерации, и ни в коей мере не ограничивает их.

Настоящая гарантия действует в течение 12 месяцев с даты приобретения изделия и подразумевает гарантийное обслуживание изделия в случае обнаружения дефектов, связанных с материалами и работой. В этом случае потребитель имеет право, среди прочего, на бесплатный ремонт изделия. Настоящая гарантия действительна при соблюдении следующих условий:

1. Гарантийное обязательство распространяется на все модели, выпускаемые компанией «Texton Corporation LLC» в странах, где предоставляется гарантийное обслуживание (независимо от места покупки).
2. Изделие должно быть приобретено исключительно для личных бытовых нужд. Изделие должно использоваться в строгом соответствии с инструкцией по эксплуатации с соблюдением правил и требований по безопасности.
3. Обязанности изготовителя по настоящей гарантии исполняются продавцами – уполномоченными дилерами изготовителя и официальными обслуживающими (сервис) центрами. Настоящая гарантия не распространяется на изделия, приобретенные у не уполномоченных изготовителем продавцов, которые самостоятельно отвечают перед потребителем в соответствии с законодательством.
4. Настоящая гарантия не распространяется на дефекты изделия, возникшие в результате:
 - Химического, механического или иного воздействия, попадания посторонних предметов вовнутрь изделия;
 - Неправильной эксплуатации, заключающейся в использовании изделия не по его прямому назначению, а также установки и эксплуатации изделия с нарушением правил и требований техники безопасности;
 - Износа деталей отделки, ламп, батарей, защитных экранов, накопителей мусора, ремней, щеток и иных деталей с ограниченным сроком использования;
 - Ремонта изделия, произведенного лицами или фирмами, не являющимися авторизованными сервисными центрами*;
5. Настоящая гарантия действительна по предъявлении вместе с оригиналом настоящего талона, оригиналом товарного чека, выданного продавцом, и изделия, в котором обнаружены дефекты.
6. Настоящая гарантия действительна только для изделий, используемых для личных бытовых нужд, и не распространяется на изделия, которые используются для коммерческих, промышленных или профессиональных целей.

По всем вопросам гарантийного обслуживания изделий Polaris обращайтесь к Вашему местному официальному продавцу Polaris.

*Адреса авторизованных обслуживающих центров на сайте Компании: www.polar.ru

Обігрівач настінний керамічний
POLARIS
Модель PCWH 2070Di
Інструкція з експлуатації

Дякуємо Вам за вибір продукції, що випускається під торговельною маркою POLARIS. Наші вироби розроблені відповідно до високих вимог якості, функціональності і дизайну. Ми впевнені, що Ви будете задоволені придбанням нового виробу нашої фірми.

Перед початком експлуатації приладу уважно прочитайте цю інструкцію, в якій міститься важлива інформація, що стосується Вашої безпеки, а також рекомендації з правильного використання приладу і догляду за ним.

Зберігайте інструкцію разом з гарантійним талоном, касовим чеком, по можливості, картонною коробкою і пакувальним матеріалом.

Зміст

Загальні вказівки з безпеки.....	9
Спеціальні вказівки з безпеки цього приладу.....	10
Опис приладу	11
Монтаж і встановлення	11
Експлуатація приладу	12
Чищення та догляд	13
Технічні характеристики.....	13
Інформація про сертифікацію.....	14
Гарантійне зобов'язання.....	15

Загальні вказівки з безпеки

- Прилад призначений виключно для побутового використання.
- Прилад повинен використовуватися тільки за призначенням.
- Щоразу перед вмиканням приладу оглядайте його. При наявності ушкоджень приладу і шнуру живлення в жодному разі не вмикайте прилад у розетку.
- **Увага! Не використовуйте прилад поблизу ванн, рукомийників або інших ємностей, заповнених водою.**
- В жодному разі не занурюйте прилад у воду або інші рідини.
- Для додаткового захисту доцільно встановити пристрій захисного вимкнення (ПЗВ). Зверніться за порадою до кваліфікованого фахівця.
- Вмикайте прилад тільки в джерело змінного струму (~). Перед вмиканням переконайтеся, що прилад розрахований на напругу, що використовується в мережі.
- **Будь-яке помилкове вмикання позбавляє Вас права на гарантійне обслуговування.**
- Прилад може вмикатися тільки в мережу з заземленням. Для забезпечення Вашої безпеки заземлення повинне відповідати встановленим електротехнічним нормам. Не користуйтеся нестандартними джерелами живлення або пристроями підключення.
- **Увага! Використання приладу в нестандартному положенні (при встановленні на підлогу або на будь-яку іншу горизонтальну поверхню) може привести до теплової деформації або поломки приладу. Експлуатація приладу з порушенням правил монтажу позбавляє Вас права на гарантійне обслуговування!**
- Не користуйтеся приладом поза приміщеннями. Бережіть прилад від спеки, прямих сонячних променів, ударів об гострі кути, вологи (в жодному разі не занурюйте прилад у воду). Не торкайтеся приладу вологими руками. При намоканні приладу негайно відключіть його від мережі.

- По завершенню експлуатації, а також при чищенні або поломці приладу завжди вимикайте його з мережі.
- Цей прилад не призначений для використання людьми (включаючи дітей), у яких наявні фізичні, нервові або психічні відхилення або бракує досвіду і знань, за винятком випадків, коли за такими особами здійснюється нагляд або проводиться їхній інструктаж щодо використання цього приладу особою, відповідальною за їхню безпеку.
Необхідно здійснювати нагляд за дітьми з метою недопущення їхніх ігор з приладом.
- Не можна переносити прилад, тримаючи його за шнур живлення. Забороняється також відключати прилад від мережі, тримаючи його за шнур живлення. При вимиканні приладу з мережі тримайтеся за штепсельну вилку.
- Після використання ніколи не обмотуйте шнур електроживлення навколо приладу, тому що згодом це може привести до заломлення шнуру. Завжди гладко розправляйте шнур на час зберігання.
- Заміну шнура живлення можуть здійснювати тільки кваліфіковані фахівці – співробітники сервісного центру. Некваліфікований ремонт становить пряму небезпеку для користувача.
- Не здійснюйте ремонт приладу самостійно. Ремонт повинен здійснюватися тільки кваліфікованими фахівцями сервісного центру.
- Для ремонту приладу можуть використовуватися тільки оригінальні запасні частини.

Спеціальні вказівки з безпеки цього приладу

- Напруга мережі та потужність, що підводяться до обігрівача, повинні відповідати даним, зазначеним на шильдику на боковій поверхні приладу.
- Категорично забороняється накривати кімнатний обігрівач під час роботи.
- Місце подачі гарячого повітря має високу температуру. Не торкайтеся до нього.
- Витягайте штепсельну вилку з розетки, коли прилад не використовується або перед чищенням.
- Ніколи не занурюйте шнур живлення, вилку або кімнатний обігрівач у воду або будь-яку іншу рідину.
- Не дозволяйте дітям користуватися кімнатним обігрівачем.
- Не вставляйте пальці або металеві предмети в кімнатний обігрівач.
- Забороняється тягти, перекручувати або іншим способом псувати шнур живлення.
- У приладі використовується спеціальний шнур живлення, і він може бути замінений тільки фахівцями сервісної служби, оскільки для цього потрібні спеціальні інструменти.
- Ремонт електричних приладів можуть виконувати тільки спеціально підготовлені електрики. Неправильно виконаний ремонт створює серйозний ризик для користувача.
- Не використовуйте кімнатний обігрівач з ушкодженим мережним шнуром, після збою в роботі, після потрапляння рідини або після будь-якого іншого ушкодження. При підозрі на наявність пошкоджень зверніться в сервісну службу для перевірки, ремонту чи налагодження.
- Не використовуйте прилад при розташуванні на горизонтальних поверхнях.

Опис приладу



Монтаж і встановлення

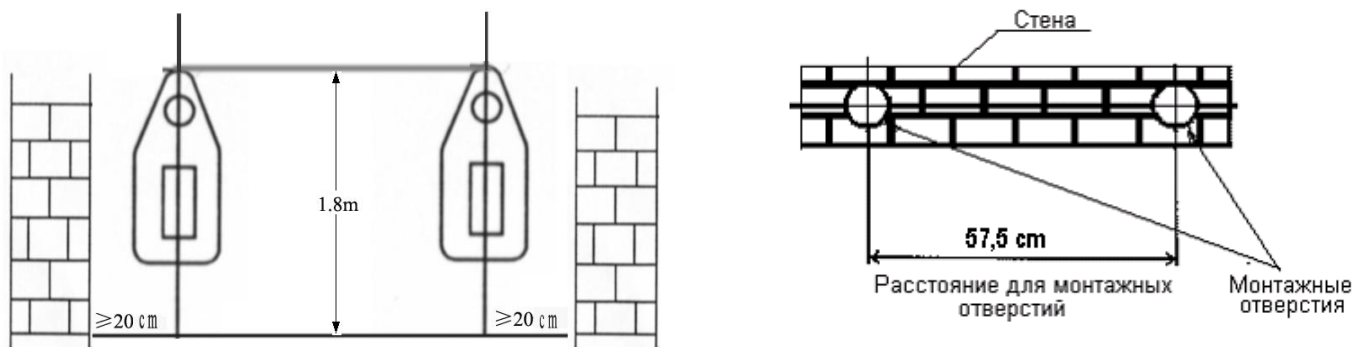



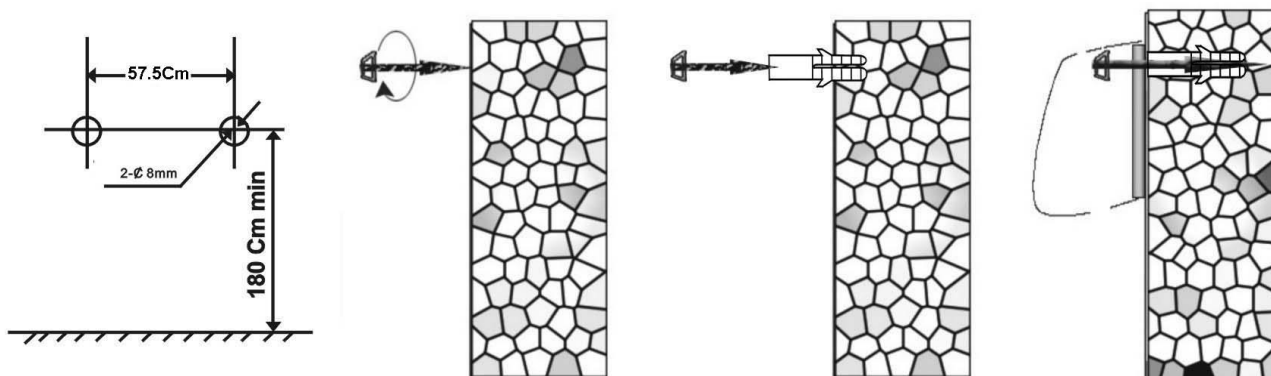

- Обігрівач повинен бути встановлений на висоті не менш ніж 1,8 метра від рівня підлоги.
- Електричний силовий роз'єм та підвід повинні бути змонтовані на висоті, що забезпечує недосяжність для дітей.
- Просвердліть 2 отвори в стіні діаметром 8 мм на висоті не менш ніж 180 см від підлоги та на відстані 57,5 см один від одного.
- Вставте в отвори спеціальні пластикові вставки, котрі постачаються в комплекті.
- Встановивши вставки, прикрутіть крюки для установки обігрівача.
- Переконайтесь, що крюки надійно закріплені, установіть обігрівач. Його пази повинні співпасти з крюками.



Експлуатація приладу

Керування приладом кнопками на обігрівачі

III Кнопка «FUNCTION»

- При першому однократному натисканні на кнопку «*FUNCTION*», Ви почуєте звуковий сигнал. На дисплеї засвітиться індикаторна лампочка , ввімкнеться вентилятор, стулки обігрівача автоматично відкриються, нагнітаючи повітря в приміщення.
- При другому однократному натисканні на кнопку «*FUNCTION*» прилад починає нагрівати повітря, працюючи в режимі при потужності 1000 Вт. На дисплеї світиться індикатор – один знак «сонечко».
- При третьому однократному натисканні на кнопку «*FUNCTION*» прилад починає працювати при потужності 2000 Вт. На дисплеї світяться обидва знаки «сонечко».
- При четвертому однократному натисканні кнопки «*FUNCTION*» вмикається функція зміни напрямку потоку повітря, засвітиться індикатор .
- Прилад вимкнеться при п'ятому однократному натисканні на кнопку «*FUNCTION*». Якщо обігрівач працює тільки в режимі вентиляції, індикатор роботи вентилятора на контрольній панелі гасне, всі функції припиняють роботу.
- При п'ятому натисканні на кнопку «*FUNCTION*» увімкнеться функція «Іонізація», повітря насичуватиметься негативно зарядженими аніонами. На дисплеї засвітиться символ .
- При шостому натисканні на кнопку «*FUNCTION*» прилад вимкнеться. Індикатор  на дисплеї блиматиме. Обігрівач продовжить працювати в режимі вентиляції протягом 30 секунд для охолодження нагрівальних елементів, після чого прилад та індикатор вимкнуться автоматично, а стулки закриються.
- При утриманні в натиснутому стані кнопки «*FUNCTION*» протягом 2-4 секунд вмикається функція налаштування температури. При кожному наступному однократному натисканні кнопки «*FUNCTION*» налаштування температури зростає на 1⁰С. Для зменшення заданої температури необхідно натиснути на кнопку «*TIMER*». Задана температура відображається на дисплеї.

Кнопка «TIMER»

- Натискаючи на кнопку «*TIMER*» налаштовуємо час автоматичного вимкнення приладу до 8 годин. На дисплеї відображається заданий час.

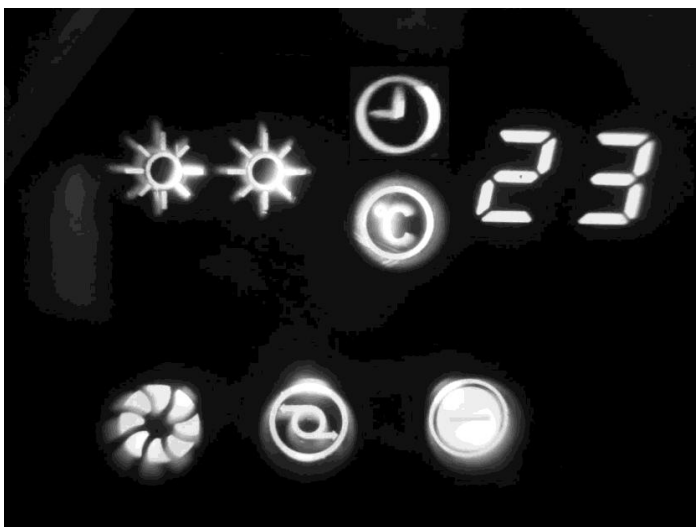

Пульт дистанційного керування

- Дотримуючись полярності, вставте елементи живлення в пульт дистанційного керування.
- При натисканні на кнопку  прилад увімкнеться. При повторному натисканні на кнопку прилад вимкнеться.
- Кнопка **Mode** дозволяє вибрати один із 2-х режимів роботи обігрівача: при потужності 1000 Вт або 2000 Вт.
- Кнопка **Swing** активує функцію «*зміна напрямку потоку повітря*». Повторне натискання на кнопку вимкне дану функцію.
- За допомогою кнопки **Timer** задається час автоматичного відключення приладу до 8 годин.
- Кнопка **Anion** активує функцію «Іонізація повітря». Для вимкнення даної функції необхідно повторно натиснути на кнопку **Anion**.
- Кнопки «+» та «-».

Натисканням на ці кнопки регулюється температура, що налаштовується. При першому натисканні на кнопки на дисплеї відображається температура 25⁰С. При кожному наступному натисканні налаштування температури змінюється на 1⁰С в діапазоні від 10 до 49⁰С.

При роботі приладу дисплей показує температуру повітря в приміщенні. При натисканні кнопок «+» / «-» на дисплеї відображається задана температура.

Коли температура повітря в приміщенні досягне заданої, прилад припиняє нагрівання повітря.

У разі якщо температура в приміщенні опуститься нижче заданої на 2⁰С, прилад почне працювати при потужності 1000 Вт. При зниженні температури більш ніж на 4⁰С, почне працювати при потужності 2000 Вт.

Примітка. При вимиканні обігрівача, він буде працювати в режимі вентиляції для охолодження нагрівальних елементів протягом 30 секунд, після чого прилад та індикатор вимкнуться автоматично, а стулки закриються.

Чищення та догляд

- Перед чищенням вимкніть прилад з мережі та дайте йому охолонути. Протріть м'якою вологою ганчіркою. Не застосовуйте розчинників або абразивів.
- Керамічний обігрівач необхідно регулярно чистити, знімати пил з його поверхні, оскільки пил негативно впливає на ефективність роботи приладу.
- Не використовуйте для чищення приладу гострі та тверді предмети.

Примітка: Після завершення терміну експлуатації електроприладу не викидайте його разом зі звичайними побутовими відходами, а передайте в офіційний пункт збору на утилізацію. Таким чином Ви допоможете зберегти довкілля.

Технічні дані

РСWH 2070Di – обігрівач настінний керамічний торговельної марки Polaris з пультом дистанційного керування, з вмонтованим іонізатором

Напруга: 220-240 В

Частота: ~50 Гц

Максимальна споживана потужність: 2000Вт

Клас захисту – I

Примітка: Внаслідок постійного процесу внесення змін і вдосконалень, між інструкцією та виробом можуть спостерігатися певні розходження. Виробник сподівається, що користувач зверне на це увагу.

Інформація про сертифікацію

Прилад сертифікований на відповідність нормативним документам РФ та ін.
Сертифікат відповідності № TC RU C-US.AE51.B.00083 Серія RU № 0025622
Термін дії з 12.02.2013 до 11.02.2014



Розрахунковий термін служби виробу: 5 років

Гарантійний строк: 1 рік від дня покупки

Виробник:

Texton Corporation LLC - ТОВ "Текстон Корпорейшн"

State of Delaware USA, 1313 N. Market Street, Suite 5100, Wilmington, DE 19801, USA.

1313 Н. Маркет Стріт, Приміщення 5100, м. Уілмінгтон, штат Делавер, 19801, США

ГАРАНТІЙНЕ ЗОБОВ'ЯЗАННЯ

Виріб: **Обігрівач настінний керамічний**

Модель: PCWH 2070Di

Ця гарантія надається виробником як додаток до прав споживача, встановлених чинним законодавством і жодним чином не обмежує їх.

Ця гарантія діє протягом 12 місяців з дати придбання виробу і забезпечує гарантійне обслуговування виробу при виявленні дефектів, пов'язаних із матеріалами та роботою. У цьому випадку споживач має право і на безкоштовний ремонт виробу. Ця гарантія дійсна при дотриманні наступних умов:

7. Гарантійне зобов'язання поширюється на всі моделі, що випускаються компанією «Textron Corporation LLC» у країнах, де надається гарантійне обслуговування (незалежно від місця покупки).
8. Виріб повинен бути придбаний винятково для особистих побутових потреб. Виріб повинен використовуватися в суворій відповідності до інструкції з експлуатації, з дотриманням правил та вимог безпеки.
9. Обов'язки виробника за цією гарантією виконуються продавцями - уповноваженими дилерами виробника і офіційними обслуговуючими (сервісними) центрами. Ця гарантія не поширюється на вироби, придбані в продавців, які не уповноважені виробником. Вони самостійно відповідають перед споживачем відповідно до законодавства.
10. Ця гарантія не поширюється на дефекти виробу, що виникли в результаті:
 - хімічного, механічного або іншого впливу, потрапляння сторонніх предметів всередину виробу;
 - неправильної експлуатації, що полягає у використанні виробу не за його прямим призначенням, а також встановлення та експлуатації виробу з порушенням правил і вимог техніки безпеки;
 - зносу деталей оздоблення, ламп, батарей, захисних екранів, накопичувачів сміття, ременів, щіток та інших деталей з обмеженим терміном використання;
 - ремонту виробу, здійсненого особами або фірмами, що не є авторизованими сервісними центрами*.
11. Ця гарантія дійсна, якщо пред'явлена разом із оригіналом справжнього талона, оригіналом товарного чека, виданого продавцем, і виробу, в якому виявлено дефекти.
12. Ця гарантія дійсна тільки для виробів, що використовуються для особистих побутових потреб, і не поширюється на вироби, які використовуються для комерційних, промислових або професійних цілей.

З усіх питань гарантійного обслуговування виробів Polaris звертайтеся до Вашого місцевого офіційного продавця Polaris.

* Адреси авторизованих центрів обслуговування на сайті Компанії: www.polar.ru

Қабырғаға орнатылатын керамикалық жылытқыш

POLARIS

Моделі PCWH 2070Di

Пайдалану жөніндегі нұсқаулық

POLARIS сауда белгісімен шығатын өнімді таңдағаныңыз үшін алғыс білдіреміз. Біздің бұйымдар сапа, функционалдық және дизайнға қойылатын жоғары талаптарға сәйкес жасалған. Біздің фирмадан жаңа бұйым алғаныңызға риза болатыныңызға сенімдіміз.

Құралды пайдаланбас бұрын осы нұсқаулықпен мұқият танысыңыз, онда Сіздің қауіпсіздігіңізге қатысты маңызды ақпарат бар, сондай-ақ, құралды дұрыс пайдалану мен күтуге қатысты кеңестер берілген.

Нұсқаулықты кепілдік талонымен, кассалық чекпен бірге, мүмкіндігінше, картон қорапта және орама материалымен бірге сақтаңыз.

Мазмұны

Қауіпсіздік жөніндегі жалпы нұсқаулар.....	16
Осы құралдың қауіпсіздігі жөніндегі арнайы нұсқаулар	17
Құралдың сипаттамасы	18
Жылытқышты құрастыру және орнату	18
Құралды пайдалану	19
Тазарту және күтім	21
Техникалық сипаттамасы.....	21
Сертификаттау туралы ақпарат.....	21
Кепілдік міндеттеме	22

Қауіпсіздік жөніндегі жалпы нұсқаулар

- Құралды тек тұрмыста ғана пайдалану үшін қолданылады.
- Құралды тек қана мақсаты бойынша пайдаланады.
- Әр жолы құралды қоспас бұрын оны қарап шығыңыз. Құралдың және желілік сымның ақауы болса, құралды розеткаға қосуға мүлдем болмайды.
- **Назар аударыңыз! Құралды ванна, шұңғылша немесе сумен толтырылған басқа ыдыстардың қасында пайдалануға болмайды.**
- Құралды суға немесе басқа сұйықтыққа батырып, салуға мүлдем болмайды.
- Қосымша қорғаныс үшін қорғанысты сөндіру құрылғысын (ҚСҚ) орнату қажет. Кеңесті білікті маманнан алыңыз.
- Құралды тек қана ауыспалы ток көзіне ғана қосыңыз (~). Қоспас бұрын, құралдың желіде қолданылатын кернеуге арналғанына көз жеткізіңіз.
- **Кез келген ақау бола тұра құралды іске қосу Сізді кепілдікті қызмет көрсету құқығынан айырады.**
- Құралды тек қана жерге тұйықталған желіге ғана қосады. Сіздің қауіпсіздігіңізді қамтамасыз ету үшін жерге тұйықталу бекітілген электротехникалық нормаларға сәйкес келуі тиіс. Стандартты емес қоректендіру көздерін немесе қосу құрылғыларын пайдалануға болмайды.
- **Назар аударыңыз! Құралды штаттан тыс, яғни, оқыс күйде (еденге немесе басқа да көлденең бетке орнату кезінде) пайдалану жылу деформациясына немесе құралдың сынуына әкеп соқтыруы мүмкін. Қажетті ережелерді сақтамай құралды орнату Сізді кепілдікті қызмет көрсету құқығынан айырады!**

- Құралды бөлмежайдан тысқары жерде пайдаланбаңыз. Құралды ыстықтан күн сәулесінің тікелей түсуінен, ылғалдықтан (ешқашан құралды суға батырып салмаңыз), сонымен қатар, сүйір бұрыштарға соғылуынан сақтаңыз. Ылғал қолмен құралды ұстауға болмайды. Құрал дымқылданса, бірден желіден ажыратыңыз.
- Пайдаланып болғаннан кейін, тазарту алдында немесе ақау анықталған жағдайда құралды әрқашан желіден ажыратыңыз.
- Аталмыш құрал құралды қолдануға қатысты қауіпсіздіктері үшін жауап беретін тұлғаның нұсқаулығы жүргізілген немесе қадағалау жүзеге асырылған кездерді есепке алмағанда, білімі мен тәжірибесі жоқ немесе жүйке жүйесінде немесе психикалық, физикалық ауытқулары бар тұлғалардың (балаларды қоса алғанда) қолдануына арналмаған.
- Балалардың құралмен ойнауына жол бермеу үшін оларды қадағалап отырыңыз.
- Құралды желілік сымнан ұстап тасымалдауға болмайды. Сондай-ақ, желілік сымнан ұстап желіден ажыратуға тыйым салынады. Құралды желіден ажыратқанда штепсельді ашадан ұстаңыз.
- Пайдаланып болғаннан кейін, электрмен қоректендіру сымын құралды айналдыра орауға болмайды, себебі, уақыт өте келе бұл сымның үзілуіне әкеп соғуы мүмкін. Қашанда сақтау үшін сымды жақсылап тарқатыңыз.
- Сымды тек қана білікті мамандар – қызмет көрсету орталығының қызметкерлері ғана ауыстыра алады. Біліктілігі жоқ тұлға тарапынан жасалған жөндеу қолданушыны қауіп-қатерге ұшыратуы мүмкін.
- Құралды өз бетіңізбен жөндеуге болмайды. Жөндеуді қызмет көрсету орталығының білікті мамандары ғана жүзеге асыруы керек.
- Құралды жөндеу үшін тек қана түпнұсқалы қосалқы бөлшектер пайдаланылады.

Осы құралдың қауіпсіздігі жөніндегі арнайы нұсқаулар

- Жылытқышқа жалғанатын желінің кернеуі мен қуаттылығы жылытқыштың бүйір жағындағы орналасқан техникалық кестешесінде (шилдикте) көрсетілген сипаттамаларға сәйкес келуі керек.
- Бөлме жылытқышы жұмыс жасап тұрған кезде оны ешнәрсемен жабуға мүлдем болмайды.
- Жылытқыштың ыстық ауа шығарылатын орын жоғарғы температураға дейін қатты қызады. Ол жерді ұстамаңыз.
- Құралды қолданбасаңыз немесе оны тазарту алдында штепсель ашасын розеткадан ажыратыңыз.
- Құралды оның желілі сымын және ашасын суға немесе басқа сұйықтыққа батырып, салуға мүлдем болмайды.
- Балаларға бөлме жылытқышпен ойнауға не өз бетінше пайдалануға болмайды.
- Бөлме жылытқышқа қол не аяқ саусақтарыңызды тигізбеңіз немесе метал заттарды салмаңыз.
- Желілі сымды тартуға, байлап орауға, бұрауға болмайды немесе оған басқаша зақым келтірмеңіз.
- Құралда арнайы желелі сым орнатылған және ол тек қана қызмет көрсету орталығының мамандары арқылы ауыстырылады, себебі оны ауыстыруға арнайы құралдар қолданылады.
- Электр құралдарының жөндеу жұмыстарын тек қана арнайы дайындалған электр маманы ғана жасай алады. Жөндеу жұмыстары дұрыс атқарылмаса пайдаланушыға айтарлықтай қауіп төндіреді.
- Бөлме жылытқышының желілі сымы зақымдалса, құрылғы жұмыс барысында тоқтап қалса, немесе оған сұйықтық тамса, сондай-ақ, басқа да ақаулық туындаса оны қолданбаңыз. Ақаулықтар бар екеніне күмән туған жағдайда, бөлме жылытқышын қызмет көрсету орталығына тексеруге, жөндеуге немесе оның функцияларын реттеу үшін жеткізіңіз.
- Құралды еденге немесе басқа да көлденең бетке қойып пайдаланбаңыз.

Құралдың сипаттамасы

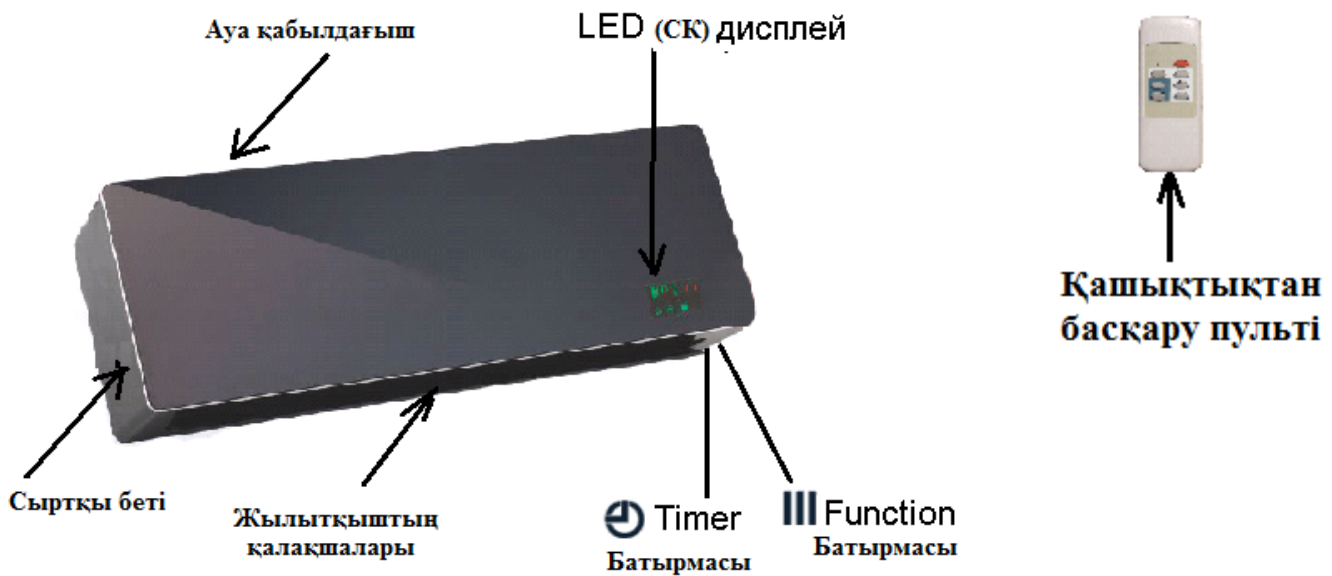

Жылытқышты құрастыру және орнату

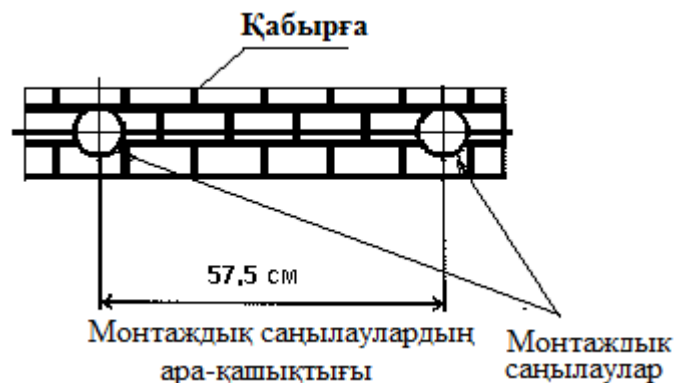
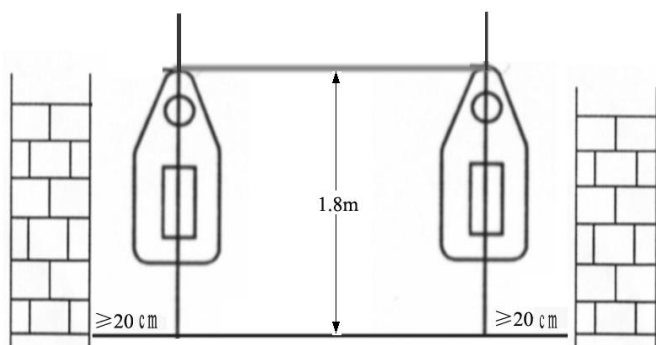



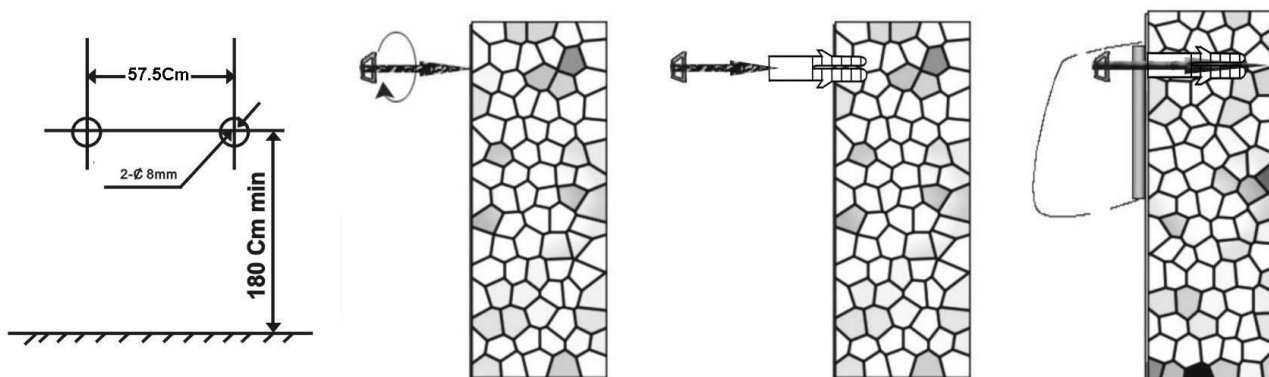

- Жылытқыш еден деңгейінен 1,8 метрден кем емес биіктікте орнатылуы тиіс.
- Электрлі күш ажыратқышы және жалғастырғыш балалардың қолы жетпейтіндей биіктікте құрастырылуы тиіс.
- Қабырғада диаметрі 8 мм. 2 саңылау көлденеңінен бір-бірінен 57,5 см. қашықтықта бұрғыланыз, сондай-ақ, жылытқыш еден деңгейінен 180 см.кем емес биіктікте орналасу тиіс.
- Жиынтыққа кіретін арнайы пластикалық қондырмаларды саңылауларға орнатыңыз.
- Саңылауларға арнайы қондырмаларды орнатқаннан кейін, жылытқышты қабырғаға орнату үшін ілгекті бұрап бекітіңіз.
- Ілгек аса берік бекітілгеніне көз жеткізіп, жылытқышты орнатыңыз, оның ойықтары ілгектерге сай келуі тиіс.



Құралды пайдалану

Жылытқыштағы батырмалар арқылы құралды басқару

III «FUNCTION» батырмасы

- Бірінші рет «**FUNCTION**» батырмасын бір рет басқан кезде, Сіз дыбыстық сигналды естисіз. Дисплейде индикаторлық шамы  жанады, желдеткіш қосылады, жылытқыштың қалақшалары автоматты түрде ашылады, бөлмежайға ауаны қысып толтырады.
- Екінші рет «**FUNCTION**» батырмасын бір рет басқан кезде, құрал осы режимде 1000 Вт. құаттылықта жұмыс істеп, бөлмедегі ауаны жылыта бастайды. Дисплейде жарық индикаторы - бір «күн» белгісі жанады.
- Үшінші рет «**FUNCTION**» батырмасын бір рет басқан кезде, құрал 2000 Вт. құаттылықта жұмыс істей бастайды. Дисплейде - екі «күн» белгілері жанады.
- Төртінші рет «**FUNCTION**» батырмасын бір рет басқан кезде, ауа ағымының бағытын өзгерту функциясы іске қосылады, дисплейде  индикаторы жанады.
- Бесінші рет «**FUNCTION**» батырмасын бір рет басқан кезде құрал өшеді. Егер жылытқыш тек желдету режимінде жұмыс істесе, бақылау панеліндегі желдеткіштің жұмыс индикаторы сөнеді, барлық функциялар жұмысын тоқтатады.
- Бесінші рет «**FUNCTION**» батырмасын басқан кезде ауаны ионизациялау функциясы қосылады, ауа теріс зарядталған анион бөлшектермен толу бастайды. Дисплейде  белгісі жанады.
- Алтыншы рет «**FUNCTION**» батырмасын басқан кезде құрал өшеді. Дисплейде  индикатор жапылықтай бастайды. Жылытқышты өшірген кезде, ол қыздыру элементін салқындату үшін, желдету режимінде 30 секундтай жұмыс істейді, содан кейін құрал мен оның индикаторы автоматты түрде өшеді, қалақшалары жабылады.
- «**FUNCTION**» батырмасын басып, 2-4 секунд ішінде ұстап тұрсаңыз, температураны орнату функциясы қосылады. Батырманы кезекті бір реттен бассаңыз, температураны орнату 1⁰С-қа жоғарылайды. Температураны төмендету үшін «**TIMER**» батырмаға басу қажет. Дисплейде орнатылған температураның мәні көрсетіледі.

«TIMER» батырмасы

- Қалаған уақытта құралды автоматты түрде өшіру үшін «**TIMER**» батырмасын басып, 8 сағатқа дейін уақытты орнатыңыз. Дисплейде орнатылған уақыт көрсетіледі.

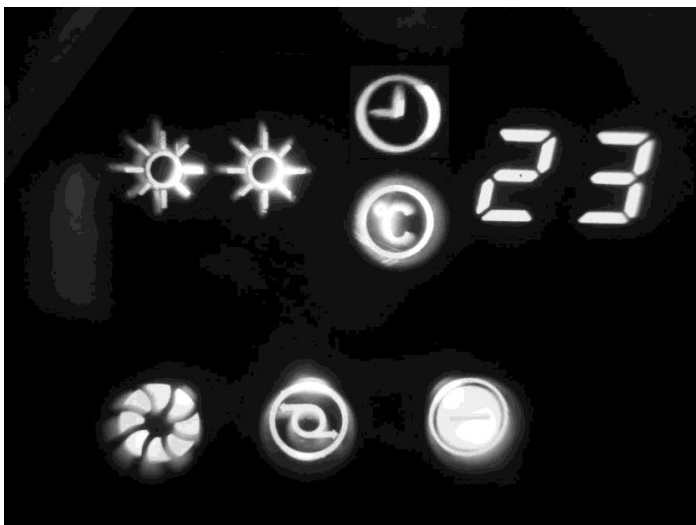

Қашықтықтан басқару пульті

- Қарама-қарсы (+ және -) полярлықты сақтай отырып, қоректендіру элементтерді қашықтықтан басқару пультіне орнатыңыз.
-  батырмаға басқан кезде құрал іске қосылады. Батырманы тағы бір рет бассаңыз, құрал өшеді.
- **Mode** батырмасы арқылы жылытқыштың 2-кі жұмыс режимінің біреуін таңдауға болады: қуаттылығы 1000 Вт. немесе 2000 Вт.
- **Swing** батырмасы арқылы «**Ауа ағымының бағытын өзгерту**» функциясын қосады. Батырмаға тағы бір рет бассаңыз, бұл функция өшеді.
- **Timer** батырмасы арқылы қалаған уақытта құралды автоматты түрде өшіру үшін 8 сағатқа дейін уақытты орнатыңыз.
- **Anion** батырмасы арқылы «**Ауаны ионизациялау**» функциясы қосылады. Ябұл функцияны өшіру үшін **Anion** батырманы тағы бір рет басыңыз, функция өшеді.
- «+» и «-» батырмалары.
Осы батырмаларға басып, орнатылатын температураны реттеңіз. Бұл батырмаларға бірінші рет басқан кезде дисплейде 25⁰С. Температураның мәні жанып көрсетіледі. Сондай-ақ, батырмаларға әрбір басқан сайын, орнатылған температураның мәні өзгеріп, 1⁰С-қа жоғарылайды, температураны өзгерту диапазоны 18-45⁰С аралығында. Құрал жұмыс істеп тұрған кезде, оның дисплейінде бөлмедегі ауа температурасы көрсетіледі. «+» / «-» батырмаларға басқан кезде, дисплейде орнатылған температураның мәні көрсетіледі. Бөлмедегі ауа температурасы орнатылған температураға дейін жеткен кезде, құрал жылыту режимін тоқтатады. Егер бөлменің ауа температурасы орнатылған температурадан 2⁰С-тан төмендесе құрал автоматты түрде қосылып, 1000 Вт. қуаттылығында жұмыс істей бастайды. Егер бөлменің ауа температурасы орнатылған температурадан 4⁰С тан аса төмендесе, құрал жылытқыш қосылып, 2000 Вт. қуаттылығында жұмыс істей бастайды.

Ескертпе: Жылытқышты өшірген кезде, ол қыздыру элементін салқындату үшін, желдету режимінде 30 секундтай жұмыс істейді, уақыт өткен соң құрал автоматты түрде өшеді, қалақшалары жабылады.

Тазарту және күтім

- Тазарту алдында құралды өшіріңіз және ол салқындағанша күтіңіз. Құралдың сыртқы бетін жұмсақ және дымқыл шүберекпен сүртіңіз. Тазарту барысында еріткіштерді және абразивті құралдарды пайдаланбаңыз.
- Керамикалық жылытқыштың сыртқы бетін жүйелі түрде шаңнан тазарту керек, себебі, шаң құралдың жұмыс атқаруына кері әсерін тигізеді.
- Құралдың сыртқы бетін қатты және өткір заттармен тазаламаңыз.

***Ескертпе:** Пайдалану мерзімі аяқталғаннан кейін электр құралын әдеттегі тұрмыстық қалдықтармен бірге лақтырмай, жоятын ресми пунктке өткізіңіз. Сөйтіп, Сіз қоршаған ортаны сақтауға көмектесесіз.*

Техникалық сипаттамасы

PCWH 2070Di – Polaris сауда белгісімен, кіріктірме ионизаторы және қашықтықтан басқару пульті бар қабырғаға орнатылатын керамикалық жылытқыш .

Кернеуі : 220-240 В.

Жиілігі : ~50 Гц.

Тұтынатын максимальды қуаттылығы: 2000Вт.

Қорғаныс жіктелімі – I.

***Ескертпе:** Өзгерістер мен жетілдіруді енгізудің ұдайы үрдісінің орын алуынан, нұсқаулық пен бұйымның арасында қандай да бір айырмашылық байқалуы мүмкін. Өндіруші, тұтынушының бұған назар аударатынына үлкен үміт артады.*

Сертификаттау туралы ақпарат

Құрал РФ және басқа да нормативті құжаттарына сәйкестікке сертификатталған. Сәйкестік Сертификаты № TC RU C-US.AE51.B. 00083. Серия нөмірі RU № 0025622 Қолданылу мерзімі 12.02.2013 жылдан бастап 11.02.2014 жылға дейін.



Бұйымның есептік жарамдылық мерзімі: 5жыл

Кепілдік мерзімі: сатып алғаннан бастап 1 жыл

Өндіруші:

Textron Corporation LLC - "Текстон Корпорэйшн" ЖШҚ .

State of Delaware USA, 1313 N. Market Street, Suite 5100, Wilmington, DE 19801, USA.

1313 Н. Маркет Стрит, 5100бөлмежай, Уилмингтон қ, штат Делавэр, 19801, АҚШ.

КЕПІЛДІК МІНДЕТТЕМЕ

Бұйым: **Қабырғаға орнатылатын керамикалық жылытқыш.**

Моделі: PCWH 2070Di

Бұл кепілдік әрекеттегі Ресей Федерациясының заңдылықпен бекітілген тұтынушының құқығына қосымша ретінде өндірушімен берілген, және тұтынушының құқығын еш шектемейді.

Бұл кепілдік бұйымды сатып алған күннен 12 ай бойына әрекетте болады, және материалдар мен жұмыс істеуіне байланысты ақаулар табылған жағдайда кепілдік қызмет көрсетуді білдіреді. Бұл жағдайда тұтынушы басқасын қоса алғанда, бұйымды тегін жөндеуге құқықты. Бұл кепілдік келесі шарттарды сақтағанда, жарамды:

1. Кепілдік міндеттеме «Texon Corporation LLC» компаниясы шығаратын барлық үлгілерге, кепілдік қызмет көрсетілетін елдердің барлығында жарамды (сатып алған жеріне қарамастан).
2. Бұйым тек қана тұрмыстық қажеттіліктерге пайдалану үшін сатып алынуы тиіс. Бұйым пайдалану бойынша нұсқаулыққа, қауіпсіздік бойынша ережелер мен талаптарды сақтай отырып, пайдаланылуы тиіс.
3. Өндірушінің міндеттемесін осы кепілдік бойынша сатушылар – өндірушінің уәкілетті дилерлері және ресми қызмет көрсететін (сервис) орталықтар орындайды. Бұл кепілдік өндіруші құзырлық бермеген сатушылардан сатып алынған бұйымдарға таралмайды, олар тұтынушы алдында заңға сәйкес, өздігінен жауап береді.
4. Бұл кепілдік келесі жәйттердің нәтижесінде пайда болған ақауларды жөндеуге таралмайды:
 - Химиялық, механикалық немесе өзге де әсер етулер, бөгде заттардың бұйымның ішіне түсіп кетуі;
 - Бұйымды тікелей мақсаты бойынша емес, дұрыс пайдаланбағанда, жинаққа кірмейтін, қосымша аксессуарларды пайдаланғанда, сондай-ақ, бұйымды техника қауіпсіздігі ережелері мен талаптарын бұза отырып, орнатқанда және пайдаланғанда;
 - Жарамдылық мерзімі шектеулі әрлеу бөлшектері, лампа, батареялар, қорғаныс экрандары, қоқыс жинақтауыштар, ремендер, қылшақтар тозғанда;
 - Авторланған сервистік орталықтар болып табылмайтын*, тұлғалар немесе фирмалар өндірген бұйымдардың жөндеуі;
5. Осы талонның түпнұсқасымен, сатушы берген тауарлы чектің түпнұсқасымен және ақау табылған бұйыммен бірге көрсеткенде ғана жарамды болмақ.
6. Бұл кепілдік тек қана жеке тұрмыстық қажеттілік үшін пайдаланылатын бұйымдарға ғана жарамды, және коммерциялық, өнеркәсіптік немесе кәсіби мақсатта қолданылатын бұйымдарға таралмайды.

POLARIS бұйымдарына кепілдік қызмет көрсету мәселелері бойынша Өзіңіздің жергілікті POLARIS ресми сатушыңызға хабарласыңыз.

* Авторланған сервистік орталықтардың мекен-жайлары Компания сайтында: www.polar.ru