

Насосы с двумя рабочими колесами характеризуются высоким кпд, бесшумной работой и гибкостью применения.



### ЭКСПЛУАТАЦИОННЫЕ ХАРАКТЕРИСТИКИ

Производительность до 400 л/мин (24 м<sup>3</sup>/час)  
Напор до 112 м

### ГРАНИЦЫ ПРИМЕНЕНИЯ

Манометрическая высота всасывания до 7 м  
Температура жидкости до +90°C  
Температура жидкости до +40°C в модификации 2CPX (в рабочем колесе из технополимера)  
Температура окружающей среды до +40°C

### ИСПОЛНЕНИЕ И ТЕХНИКА БЕЗОПАСНОСТИ

EN 60034-1  
IEC 34-1  
CEI 2-3



### ОБЛАСТЬ ПРИМЕНЕНИЯ И УСТАНОВКА

Насосы данной серии рекомендуются для перекачки чистой воды и химически неагрессивных жидкостей.

**ВЫСОКИЙ КПД, ВОЗМОЖНОСТЬ ЭКСПЛУАТАЦИИ С ПОСТОЯННОЙ НАГРУЗКОЙ И В САМЫХ РАЗНЫХ УСЛОВИЯХ, В ТОМ ЧИСЛЕ АНОМАЛЬНЫХ, ДЕЛАЮТ ЭТИ НАСОСЫ ИДЕАЛЬНЫМИ ДЛЯ ПРИМЕНЕНИЯ В БЫТУ, ПРОМЫШЛЕННОСТИ И КОММУНАЛЬНОМ ХОЗЯЙСТВЕ, В ЧАСТНОСТИ ДЛЯ ПОДАЧИ ВОДЫ В СОЧЕТАНИИ С СИСТЕМАМИ ПОДДЕРЖАНИЯ ДАВЛЕНИЯ, ДЛЯ ПОВЫШЕНИЯ ДАВЛЕНИЯ В СЕТИ, В СИСТЕМАХ ПОЖАРОТУШЕНИЯ.**

Установка должна производиться в помещениях или местах, защищенных от атмосферного воздействия.

### ГАРАНТИЯ 2 ГОДА (в соответствии с общими условиями продажи).

### КОНСТРУКТИВНЫЕ ХАРАКТЕРИСТИКИ

- **ВЕДУЩИЙ ВАЛ:** нержавеющая сталь EN 10088-3 - 1.4104.
- **МЕХАНИЧЕСКОЕ УПЛОТНЕНИЕ:** керамика - графит - NBR.
- **ЭЛЕКТРОДВИГАТЕЛЬ:** насосы соединены с электродвигателем PEDROLLO соответствующей мощности. Двигатель высокопроизводительный (класса EFF1 для мощности от 4 до 7.5 кВт), бесшумный, закрытого типа с наружной вентиляцией, предназначен для работы в постоянном режиме.  
2CPm: однофазный 230 В - 50 Гц с конденсатором и тепловой защитой, встроенной в обмотку.  
2CP: трехфазный 230/400 В - 50 Гц до 4 кВт.  
400/690 В - 50 Гц от 5.5 до 7.5 кВт.
- **ИЗОЛЯЦИЯ:** класс F. ● **СТЕПЕНЬ ЗАЩИТЫ:** IP 44.

### 2CP 25/130N

- **КОРПУС НАСОСА:** чугун, патрубки с резьбой ISO 228/1.
- **КРЫШКА КОРПУСА НАСОСА:** нержавеющая сталь AISI 304.
- **РАБОЧИЕ КОЛЕСА:** нержавеющая сталь AISI 304, радиальное колесо центробежного типа.

### Другие 2CP

- **КОРПУС НАСОСА:** чугун, патрубки с резьбой ISO 228/1.
- **РАБОЧИЕ КОЛЕСА:** латунь, радиальное колесо центробежного типа.

### ИСПОЛНЕНИЕ ПО ЗАКАЗУ

- ⇒ насос с рабочим колесом из **технополимера** (2CPm...X-2CP...X)
- ⇒ специальное механическое уплотнение
- ⇒ другое напряжение питания или частота 60 Гц

# ЭКСПЛУАТАЦИОННЫЕ ХАРАКТЕРИСТИКИ при n= 2900 об/мин

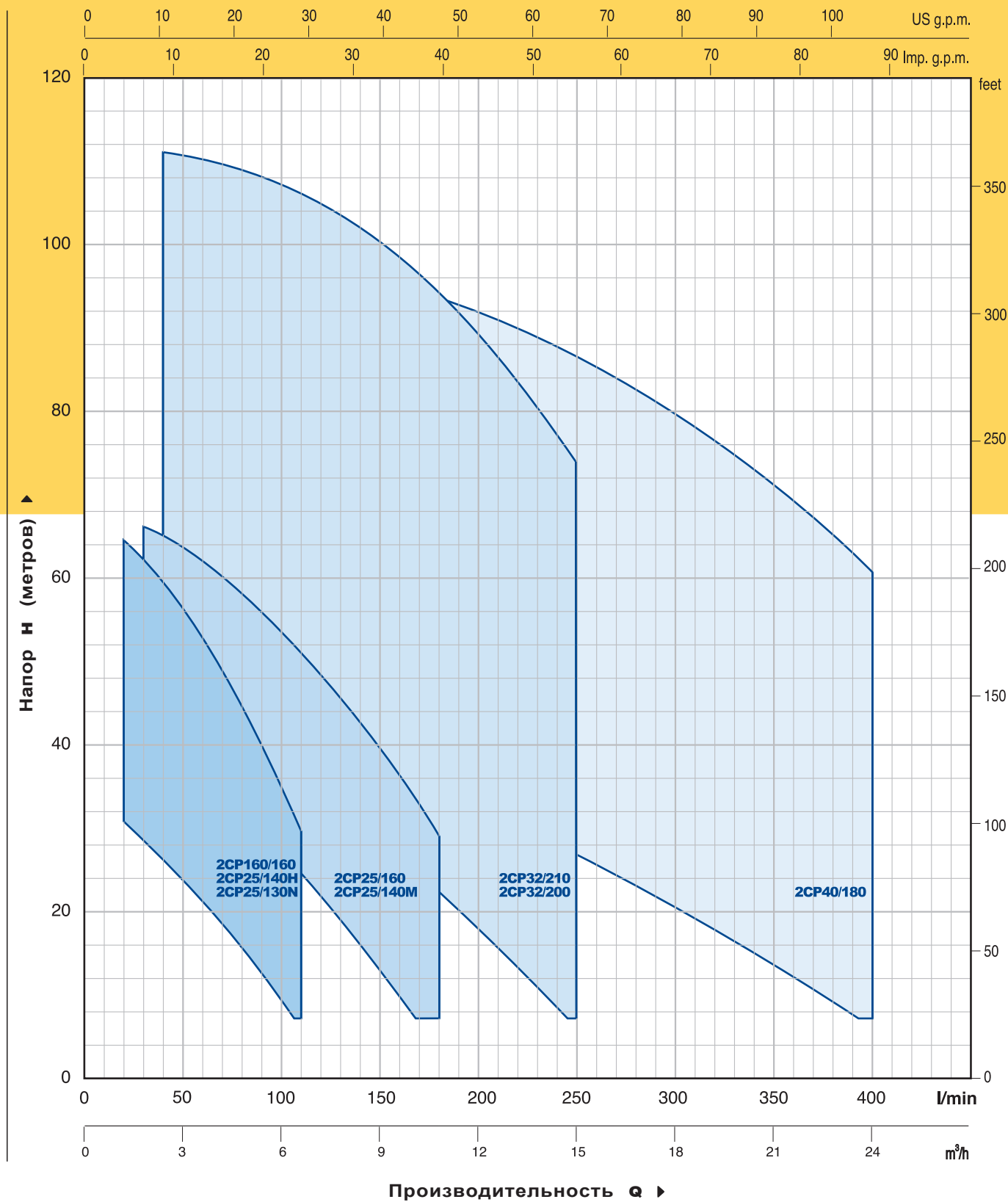

## ТЕХНИЧЕСКИЕ ХАРАКТЕРИСТИКИ при n = 2900 об/мин

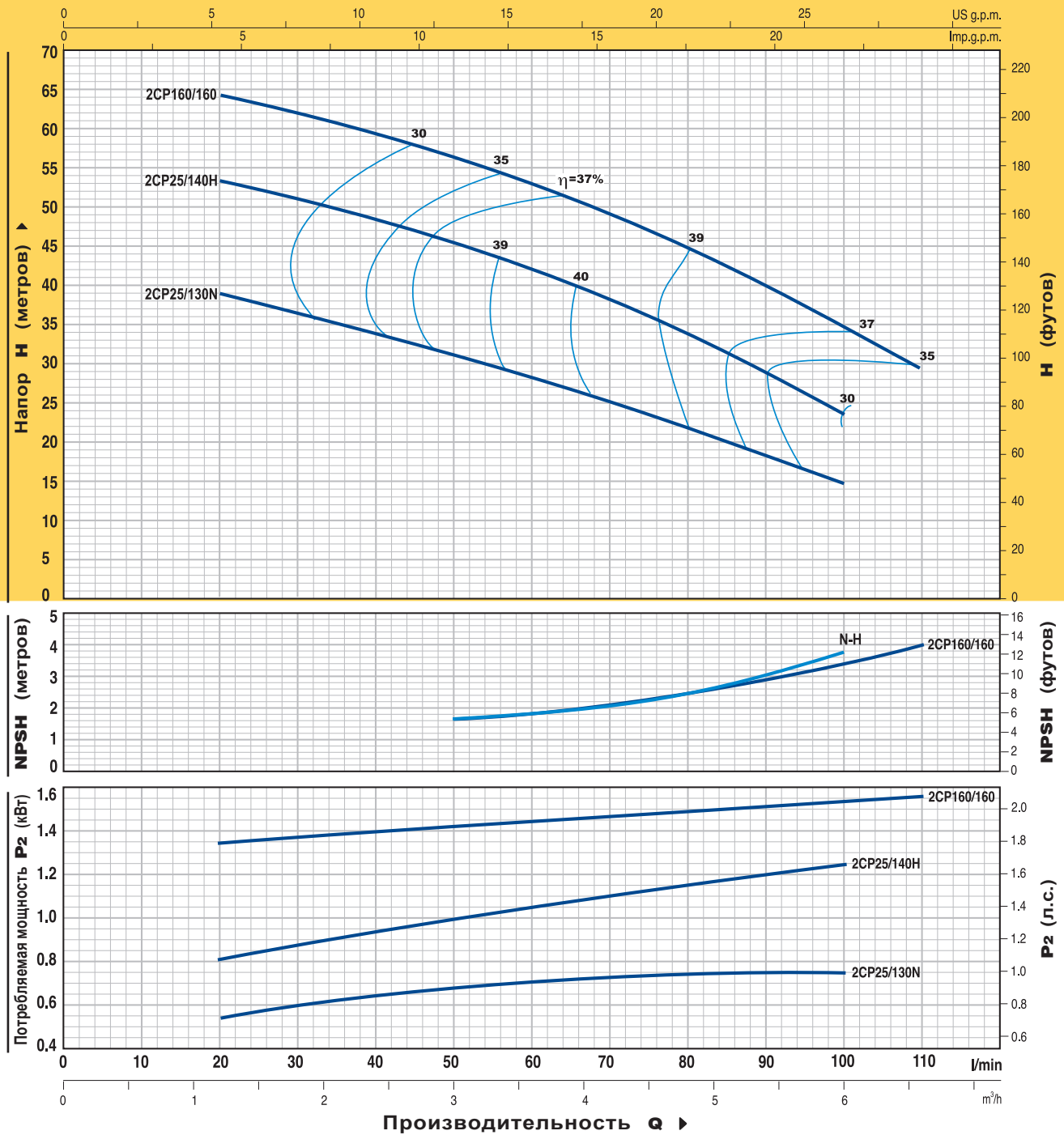

МОДЕЛЬ		МОЩНОСТЬ		Q	Q												
однофазный	трехфазный	кВт	л.с.		л/мин	0	1.2	1.8	2.4	3.0	3.6	4.2	4.8	5.4	6.0	6.6	
2CPm 25/130N	2CP 25/130N	0.75	1	H метры	42	39	37	34	31	28.5	25.5	22	18	15			
2CPm 25/140H	2CP 25/140H	1.1	1.5		54	53	51	49	46	42	38	34	29	24			
2CPm 160/160	2CP 160/160	1.5	2		66	64	62	60	57	53	49	44	39.5	35	30		

Q = Производительность H = Напор в метрах

Допуск характеристик в соответствии с EN ISO 9906 Прил. А.

## ТЕХНИЧЕСКИЕ ХАРАКТЕРИСТИКИ при n= 2900 об/мин

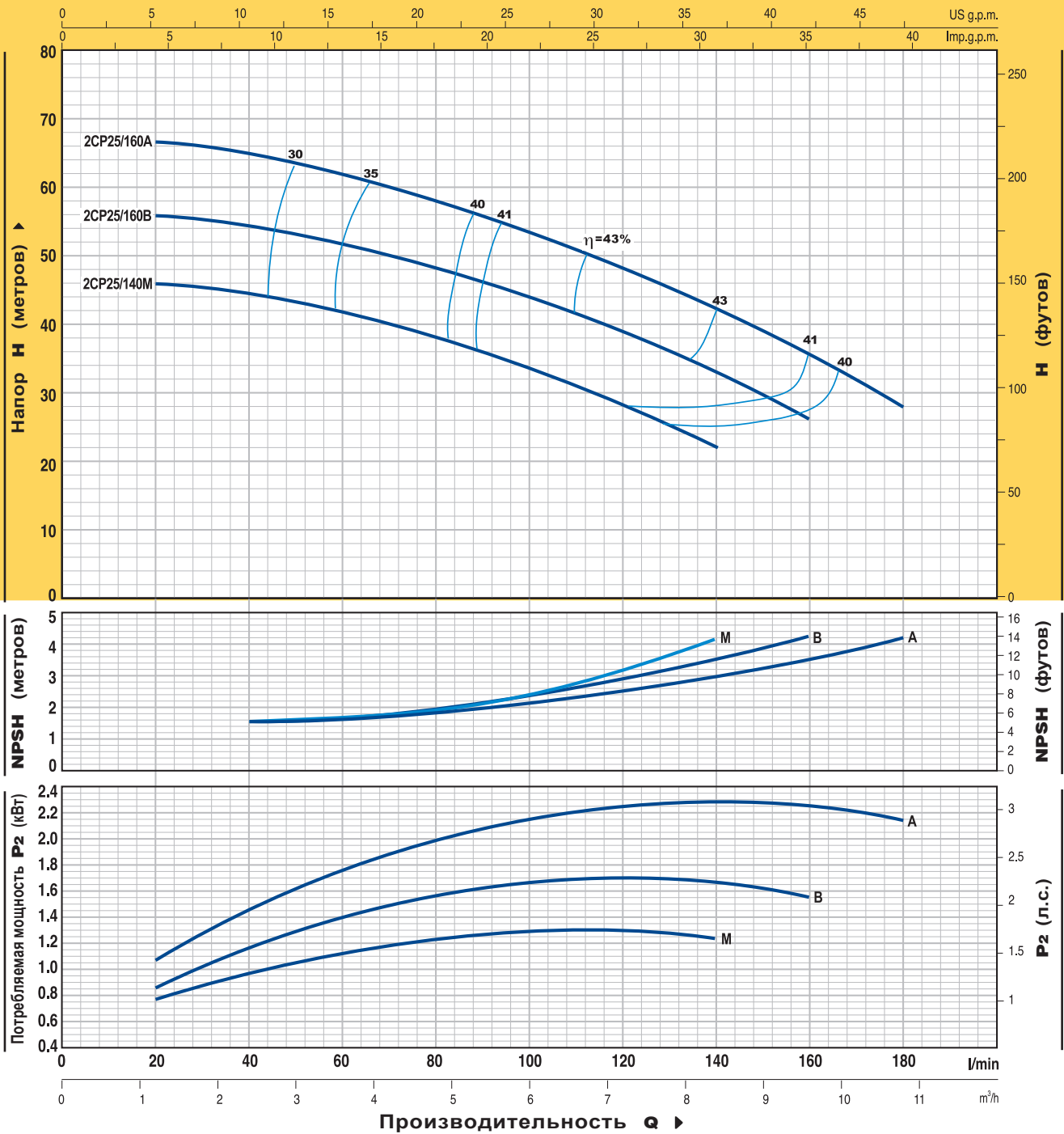

МОДЕЛЬ		МОЩНОСТЬ		Q	Q																
однофазный	трехфазный	кВт	л.с.		л/мин	0	20	30	40	50	60	70	80	90	100	110	125	140	160	180	
2CPm 25/140M	2CP 25/140M	1.1	1.5	H метры	47	46	45.5	44	43	42	41	38	36	34	31	27	22				
2CPm 25/160B	2CP 25/160B	1.5	2		58	56	55	54	53	52	50	48	46	44	41	37	33	26			
—	2CP 25/160A	2.2	3		68	66.5	65.5	65	63	62	60	58	56	54	51	47	42	35	28		

Q = Производительность H = Напор в метрах

Допуск характеристик в соответствии с EN ISO 9906 Прил. A.

## ТЕХНИЧЕСКИЕ ХАРАКТЕРИСТИКИ при n = 2900 об/мин

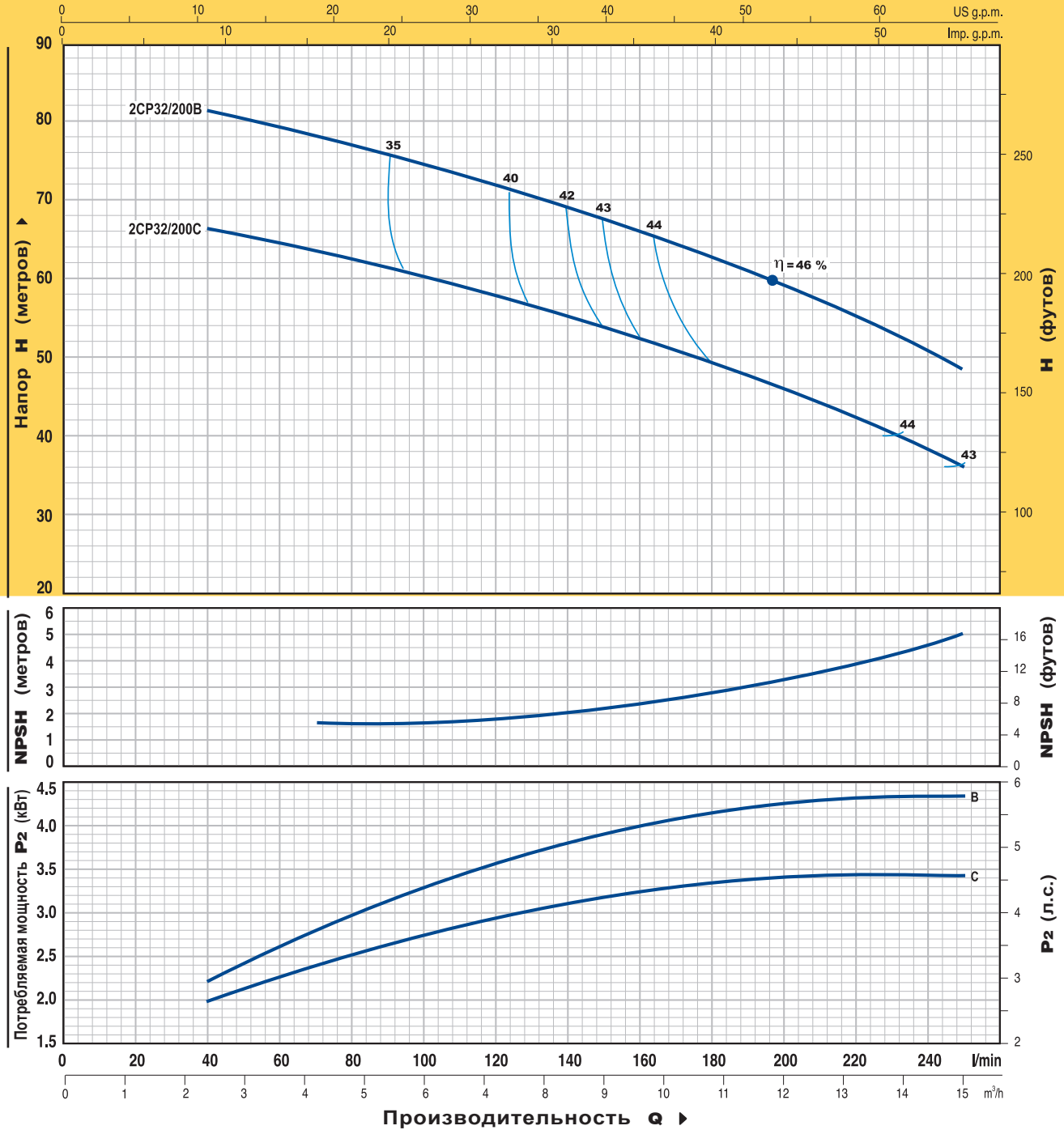

МОДЕЛЬ		МОЩНОСТЬ		Q	Производительность Q														
однофазный	трехфазный	кВт	л.с.		л/мин	0	2.4	3.0	3.6	4.2	4.8	5.4	6.0	6.6	7.5	8.4	9.6	10.8	12.0
2CPm 32/200C	2CP 32/200C	3	4	метры	70	66.5	65.5	65	64	63	62	60.5	59	57	55	52	49.5	46.5	36
	2CP 32/200B	4	5.5		85	81	80	79	78	77	76	75	74	72	69	66	62	58	49

Q = Производительность H = Напор в метрах

Допуск характеристик в соответствии с EN ISO 9906 Прил. А.

## ТЕХНИЧЕСКИЕ ХАРАКТЕРИСТИКИ при n = 2900 об/мин

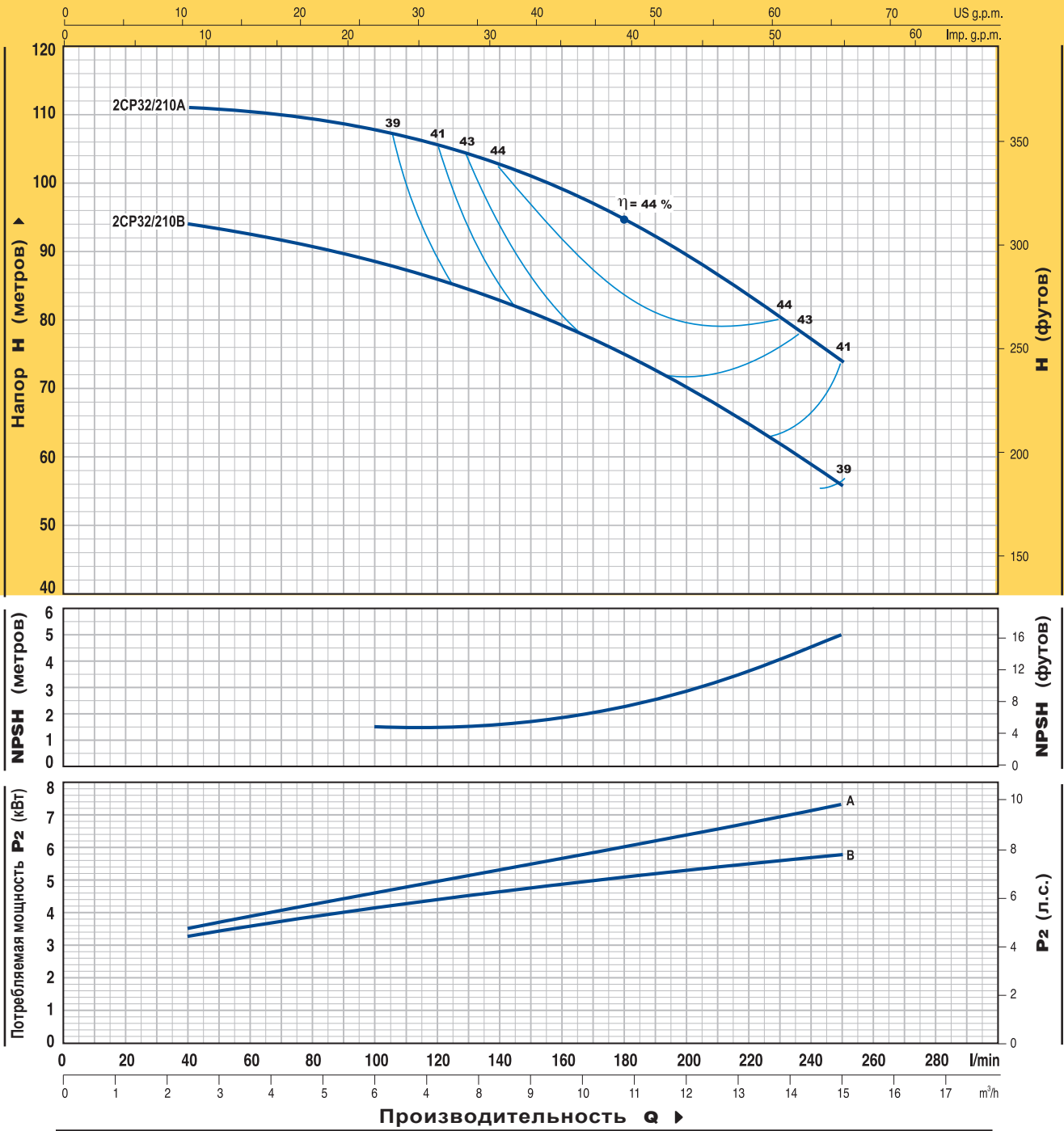

МОДЕЛЬ трехфазный	МОЩНОСТЬ		Q л/мин	Производительность Q															
	кВт	л.с.		0	2.4	3.0	3.6	4.2	4.8	5.4	6.0	6.6	7.5	8.4	9.6	10.8	12.0	15.0	
2CP 32/210B	5.5	7.5	Н метры	94	94	93.5	93	92	91	90	89	87	85	83	79	75	70	56	
2CP 32/210A	7.5	10	Н метры	112	111	110.8	110.5	110.3	110	109	108	107	105	102	99	94	89	74	

Q = Производительность H = Напор в метрах

Допуск характеристик в соответствии с EN ISO 9906 Прил. А.

## ТЕХНИЧЕСКИЕ ХАРАКТЕРИСТИКИ при n = 2900 об/мин

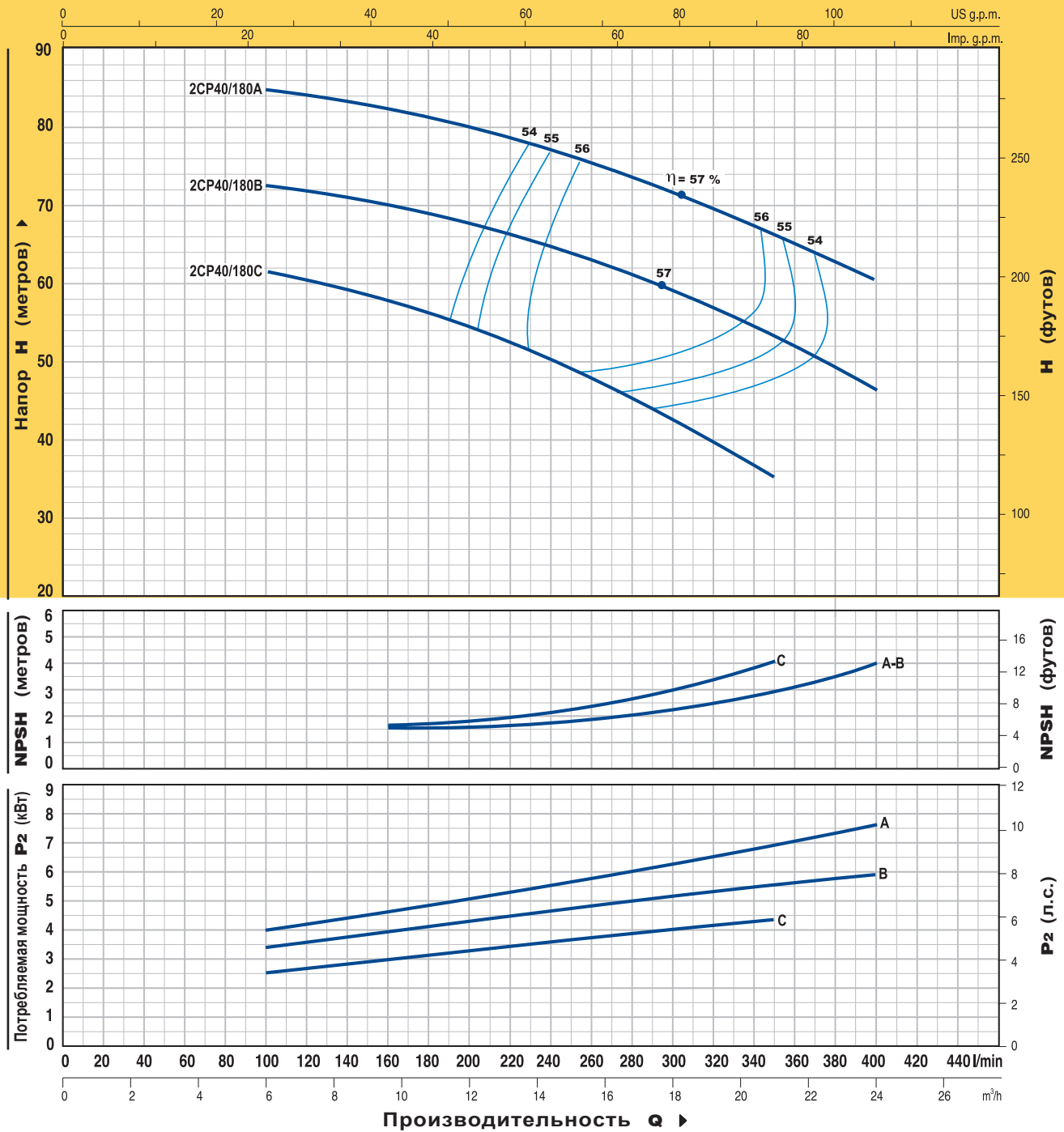

МОДЕЛЬ трехфазный	МОЩНОСТЬ		Q л/мин	0	6.0	6.6	7.5	8.4	9.6	10.8	12.0	15.0	18.0	21.0	24.0
	кВт	л.с.		0	100	110	125	140	160	180	200	250	300	350	400
2CP 40/180C	4	5.5	H метры	64	62	61	60	59	58	56	54.5	49	43	35	
2CP 40/180B	5.5	7.5		76	73	72.5	72	71	70	69	67.5	64	59.5	54	46
2CP 40/180A	7.5	10		88	85	84.5	84	83	82	81	79.5	76	72	67	60

Q = Производительность H = Напор в метрах

Допуск характеристик в соответствии с EN ISO 9906 Прил. А.

## РАЗМЕРЫ И ВЕС

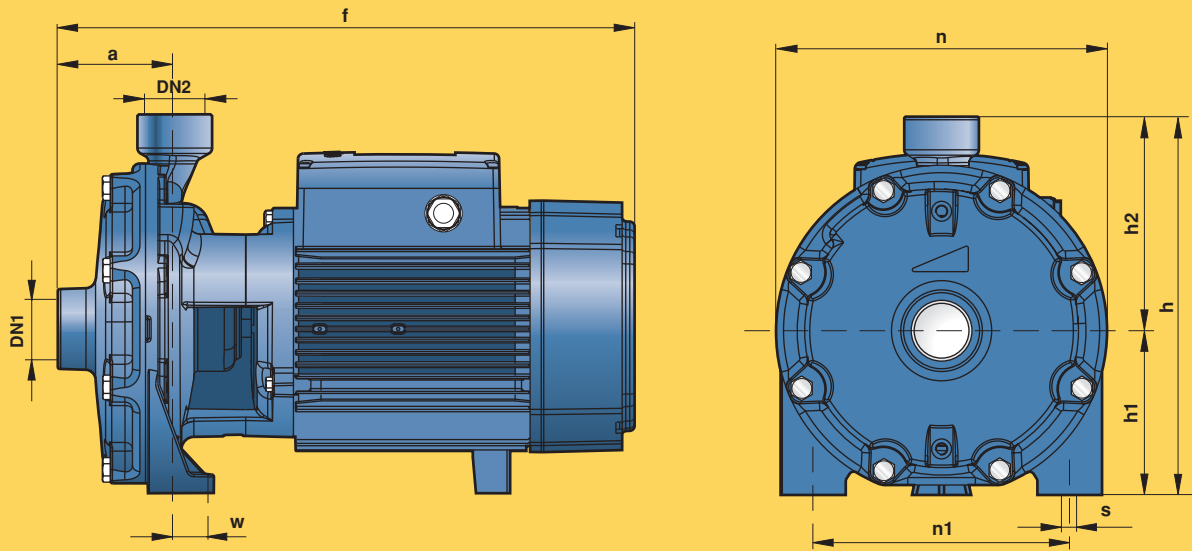

МОДЕЛЬ		ПАТРУБКИ		РАЗМЕРЫ мм									кг	
однофазный	трехфазный	DN1	DN2	a	f	h	h1	h2	n	n1	w	s	1~	3~
2CPm 25/130N	2CP 25/130N	1 1/4"	1"	73	330	201	92	109	180	142	1	10	14.5	14.0
2CPm 25/140H	2CP 25/140H			74	382	225	93	132	200	162	23		20.1	19.4
2CPm 160/160	2CP 160/160			84	405	263	110	153	225	185	26	11	24.8	24.1
2CPm 25/140M	2CP 25/140M			74	382	225	93	132	200	162	23	10	20.1	19.2
2CPm 25/160B	2CP 25/160B	1 1/2"	1"	86	407	263	110	153	225	185	26	11	24.6	25.2
—	2CP 25/160A			-	-	26.1								
2CPm 32/200C	2CP 32/200C	1 1/4"	1"	95	464	304	132	172	266	206	19	14	42.9	39.1
—	2CP 32/200B			-	-	42.9								
—	2CP 32/210B	-	-	56.0										
—	2CP 32/210A	-	-	61.7										
—	2CP 40/180C	2"	1 1/2"	108	542	334	139	195	292	232	21	14	-	61.7
—	2CP 40/180B				496								-	49.8
—	2CP 40/180A				542								-	55.1
—	2CP 40/180A	-	-	-	-	-	-	-	-	-	-	-	60.8	