

Operating Instructions Air Conditioner

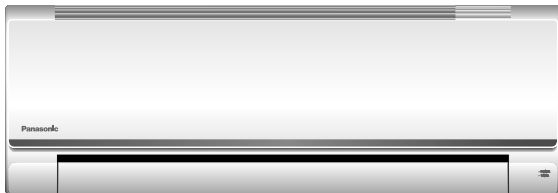

Model No.
Indoor Unit
CS-BE20TKD

Outdoor Unit
CU-BE20TKD

Operating Instructions Air Conditioner

2-14

Before operating the unit, please read these operating instructions thoroughly and keep them for future reference.

The included Installation Instructions should be kept and read by the installer before installation.

Remote control is packaged in the indoor unit and removed by the installer before installation.

Инструкции по эксплуатации Кондиционер воздуха

15-30

Перед началом эксплуатации данного устройства внимательно прочитайте инструкции по эксплуатации и сохраните их.

Перед установкой необходимо ознакомиться с прилагаемыми инструкциями по установке. Инструкции по установке рекомендуется сохранить.

Пульт дистанционного управления помещен во внутренний блок. Перед установкой его необходимо извлечь.

Інструкція з експлуатації Кондиціонер

31-46

Уважно прочитайте цю інструкцію перед експлуатацією кондиціонера і збережіть її для довідок у майбутньому. Додане Керівництво з монтажу слід зберігати, а перед установкою монтажник має обов'язково з ним ознайомитись.

Пульт дистанційного керування заповановано у внутрішньому блоці і виймається монтажником перед монтажем.

Пайдалану нұсқаулары Ауа желдеткіші

47-62

Құрылғыны пайдаланбас бұрын осы пайдалану нұсқауларын мұқият оқыңыз және оларды болашақ анықтамалық үшін сақтап қойыңыз.

Қосылған орнату нұсқаулары орнату алдында орнатушымен оқылып сақталуы керек.

Қашықтан басқару құралы ішкі құрылғыда оралып, орнату алдында орнатушымен алынады.

Иштетүү боюнча инструкциялар Аба салкындаткычы

63-78

Блокту иштетүүгө чейин иштетүү боюнча төмөндөгү инструкцияларды кылдаттык менен окуп чыгып, келечекте колдонуу үчүн сактап коюңуз.

Кошулуп берилген орнотуу боюнча инструкцияарды блокту орнотуп жаткан киши орнотконго чейин окуп, андан соң инструкцияны сктап коюшу керек.

Алыстан башкаруу пульту ички блок менен бирге оролуп, аны блокту орнотуп жаткан киши алып коюшу керек.

Շահագործման հրահանգներ Օդորակիչ

79-94

Բլոկը շահագործելուց առաջ, ամբողջությամբ կարդացեք այս շահագործման հրահանգները և պահեք դրանք հետագա տեղեկատվության համար:

Տեղադրման հրահանգները պետք է պահել և կարդալ տեղադրման աշխատանքներից առաջ:

Հեռակառավարման վահանակը գտնվում է ներսի միավորման մեջ և հեռացվում է տեղադրելուց առաջ:



ACXF55-10540

Provides maximum comfort and clean air with optimal energy saving methods.

Use remote control within 8 m from the remote control receiver of the indoor unit.

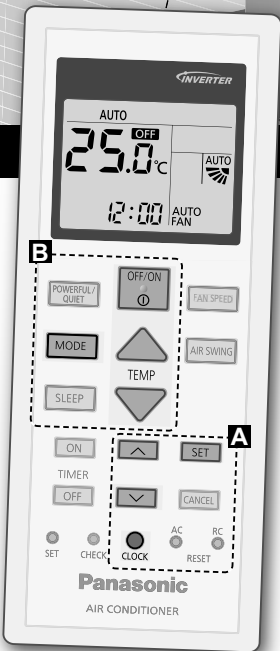

Quick Guide



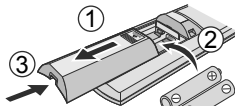

Inserting the batteries

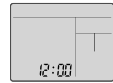

- ① Pull out the back cover of remote control.
- ② Insert AAA or R03 batteries.
- ③ Close the cover.

ⓐ Clock setting



- ① Press  and set the time   .
 - Press  and hold for approximately 5 seconds to show time in 12-hour (am/pm) or 24 hour indication.
- ② Confirm  .

Thank you for purchasing
Panasonic Air Conditioner.

Table of contents

Safety precautions	4-6
How to use.....	7-8
To learn more	9
Cleaning instructions.....	10
Troubleshooting.....	11-13
Information.....	14

Accessories

- Remote control
- AAA or R03 batteries × 2
- Remote control holder
- Screws for remote control holder × 2

The illustrations in this manual are for explanation purposes only and may differ from the actual unit. They are subject to change without notice for future improvement.

Basic operation

- ① Press **MODE** to select the desired mode.



- ② Press **OFF/ON** to start/stop the operation.

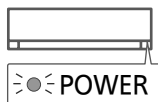

- Please note that the **OFF** indication is on display to start the unit.

- ③ Select the desired temperature.

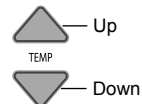

Selection range:
16.0 °C ~ 30.0 °C /
60 °F ~ 86 °F.

- Press and hold **TEMP** for approximately 10 seconds to switch the temperature indication in °C or °F.

Safety precautions

To prevent personal injury, injury to others or property damage, please comply with the following:
 Incorrect operation due to failure to follow instructions below may cause harm or damage, the seriousness of which is classified as below:
 This appliance is not intended for accessibility by the general public.

 WARNING	This sign warns of death or serious injury.
--	---

 CAUTION	This sign warns of injury or damage to property.
--	--

The instructions to be followed are classified by the following symbols:

	This symbol denotes an action that is PROHIBITED .
--	---

	These symbols denote actions COMPULSORY .
--	--

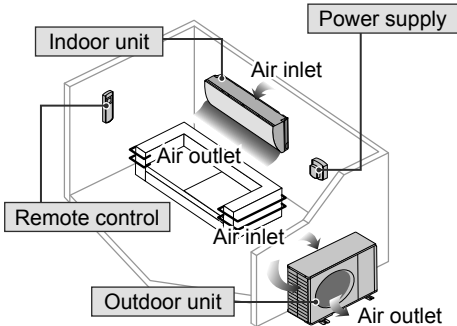

WARNING

Indoor unit and outdoor unit

 This appliance can be used by children aged from 8 years and above and persons with reduced physical, sensory or mental capabilities or lack of experience and knowledge if they have been given supervision or instruction concerning use of the appliance in a safe way and understand the hazards involved.
 Children shall not play with the appliance. Cleaning and user maintenance shall not be made by children without supervision.

Please consult authorised dealer or specialist to clean the internal parts, repair, install, remove and reinstall the unit. Improper installation and handling will cause leakage, electric shock or fire.

Confirm with authorised dealer or specialist on usage of any specified refrigerant type. Using refrigerant type other than the specified may cause product damage, burst and injury etc.

 Do not install the unit in a potentially explosive or flammable atmosphere. Failure to do so could result in fire.

Do not insert your fingers or other objects into the air conditioner indoor or outdoor unit, rotating parts may cause injury. 

Do not touch the outdoor unit during lightning, it may cause electric shock.

 Do not expose yourself directly to cold air for a long period to avoid excess cooling.

Do not sit or step on the unit, you may fall down accidentally.



Remote control

 Do not allow infants and small children to play with the remote control to prevent them from accidentally swallowing the batteries.

Power supply

 Do not use a modified cord, joint cord, extension cord or unspecified cord to prevent overheating and fire.



To prevent overheating, fire or electric shock:

- Do not share the same power outlet with other equipment.
- Do not operate with wet hands.
- Do not over bend the power supply cord.
- Do not operate or stop the unit by inserting or pulling out the power plug.



If the supply cord is damaged, it must be replaced by the manufacturer, service agent or similarly qualified persons in order to avoid a hazard.

It is strongly recommended to be installed with Earth Leakage Circuit Breaker (ELCB) or Residual Current Device (RCD) to prevent electric shock or fire.

To prevent overheating, fire or electric shock:

- Insert the power plug properly.
- Dust on the power plug should be periodically wiped with a dry cloth.

Stop using the product if any abnormality/failure occurs and disconnect the power plug or turn off the power switch and breaker.
(Risk of smoke/fire/electric shock)

Examples of abnormality/failure

- The ELCB trips frequently.
 - Burning smell is observed.
 - Abnormal noise or vibration of the unit is observed.
 - Water leaks from the indoor unit.
 - Power cord or plug becomes abnormally hot.
 - Fan speed cannot be controlled.
 - The unit stops running immediately even if it is switched on for operation.
 - The fan does not stop even if the operation is stopped.
- Contact your local dealer immediately for maintenance/repair.



This equipment must be earthed to prevent electrical shock or fire.



Prevent electric shock by switching off the power supply and unplug:



- Before cleaning or servicing,
- When extended non-use, or
- During abnormally strong lightning activity.

Safety precautions



CAUTION

Indoor unit and outdoor unit



Do not wash the indoor unit with water, benzene, thinner or scouring powder to avoid damage or corrosion at the unit.

Do not use for preservation of precise equipment, food, animals, plants, artwork or other objects. This may cause quality deterioration, etc.

Do not use any combustible equipment in front of the airflow outlet to avoid fire propagation.

Do not expose plants or pet directly to airflow to avoid injury, etc.

Do not touch the sharp aluminium fin, sharp parts  may cause injury.

Do not switch ON the indoor unit when waxing the floor. After waxing, aerate the room properly before operating the unit.

Do not install the unit in oily and smoky areas to prevent damage to the unit.

Do not dismantle the unit for cleaning purpose to avoid injury.

Do not step onto an unstable bench when cleaning the unit to avoid injury.

Do not place a vase or water container on the unit. Water may enter the unit and degrade the insulation. This may cause an electric shock.

Do not open window or door for long time during operation, it may lead to inefficient power usage and uncomfortable temperature changes.



Prevent water leakage by ensuring drainage pipe is:
-Connected properly,
-Kept clear of gutters and containers, or
-Not immersed in water

After a long period of use or use with any combustible equipment, aerate the room regularly.

After a long period of use, make sure the installation rack does not deteriorate to prevent the unit from falling down.

Remote control



Do not use rechargeable (Ni-Cd) batteries. It may damage the remote control.



To prevent malfunction or damage of the remote control:

- Remove the batteries if the unit is not going to be used for a long period of time.
- New batteries of the same type must be inserted following the polarity stated.

Power supply



Do not disconnect the plug by pulling the cord to prevent electric shock.

How to use

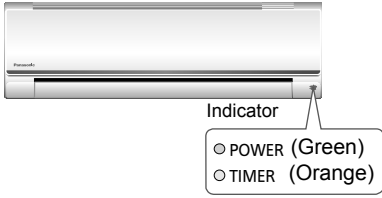

To adjust airflow direction

AIR SWING — Upper direction

- Do not adjust the flap by hand.

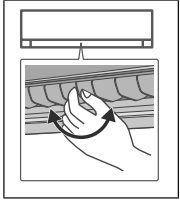

- For lateral direction, it is manually adjustable as shown.

To adjust fan speed

FAN SPEED

- For AUTO, the indoor fan speed is automatically adjusted according to the operation mode.
- To have low noise priority operation, select the lowest fan speed (■).

To switch between powerful/quiet

POWERFUL/QUIET

POWERFUL:
To reach the preset temperature quickly

- This operation stops automatically after 20 minutes.

QUIET:
To enjoy quiet operation

- This operation reduces airflow noise.

To maximise comfort while sleeping

This operation provides you with a comfortable environment while sleeping. It will automatically adjust the sleep pattern temperature during the activation period. The indoor unit indicator will dim when this operation is activated. This is not applicable if the indicator brightness has been manually dimmed.

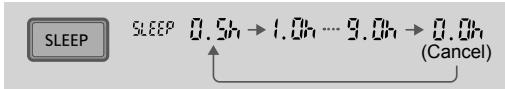

This operation is incorporated with the activation timer (0.5, 1, 2, 3, 4, 5, 6, 7, 8 or 9 hours).

- This operation can be set together with timer. Sleep operation has the priority over OFF timer.
- This operation can be cancelled by pressing the respective button when the sleep timer reaches 0.0h.

How to use

To set the timer

2 sets of ON and OFF timers are available to turn ON or OFF the unit at different preset times.

① Select ON or OFF timer
 • Each time pressed:
 → ① → ② → Cancel

② Set the time

③ Confirm

Example:
 OFF at 22:00

OFF [UP] [DOWN] [SET] [CANCEL]

OFF ① 0:00

[UP] [DOWN] OFF ① 22:00

[SET] OFF ① 22:00

- To cancel ON or OFF timer, press **ON** or **OFF** to select respective ① or ② then press **CANCEL**.
- If timer is cancelled manually or due to power failure, you can restore the timer again by pressing **ON** or **OFF** to select respective ① or ② then press **SET**.
- The nearest timer setting will be displayed and will activate in sequence.
- Timer operation is based on the clock set in the remote control and repeats daily once set. For clock setting, please refer to Quick Guide.

Note

, <ul style="list-style-type: none"> • Can be activated in all modes and can be cancelled by pressing the respective button again. 	<ul style="list-style-type: none"> • Cannot be selected at the same time.
---	--

Operating conditions

Use this air conditioner in the temperature range indicated in the table.

Temperature °C (°F)		Indoor		Outdoor	
		DBT	WBT	DBT	WBT
COOL	Max.	32 (89.6)	23 (73.4)	43 (109.4)	26 (78.8)
	Min.	16 (60.8)	11 (51.8)	5 (41.0)	-
HEAT	Max.	30 (86.0)	-	24 (75.2)	18 (64.4)
	Min.	16 (60.8)	-	-15 (5.0)	-16 (3.2)

DBT: Dry bulb temperature, WBT: Wet bulb temperature

To learn more...

Operation mode

- AUTO** : During operation, the POWER indicator will blink at initial.
Unit selects operation mode every 10 minutes according to the setting and room temperatures.
- HEAT** : The POWER indicator blinks at the initial stage of this operation. Unit takes a while to warm up.
- COOL** : Provides efficient comfort cooling to suit your needs.
- DRY** : Unit operates at low fan speed to give a gentle cooling operation.

Energy saving temperature setting

Operating the unit within the recommended temperature range may save energy.

HEAT : 20.0 °C ~ 24.0 °C / 68 °F ~ 75 °F.

COOL: 26.0 °C ~ 28.0 °C / 79 °F ~ 82 °F.

Air flow direction

In COOL/DRY mode:

If AUTO is set, the flap swings up/down automatically.

Auto restart control

If power is resumed after a power failure, the operation will restart automatically after a period of time with previous operation mode and airflow direction.

- This control is not applicable when TIMER is set.

Cleaning instructions

To ensure optimal performance of the unit, cleaning has to be carried out at regular intervals. Dirty unit may cause malfunction and you may see error code "H 99". Please consult authorised dealer.

- Switch off the power supply and unplug before cleaning.
- Do not touch the aluminium fin, sharp parts may cause injury.
- Do not use benzine, thinner or scouring powder.
- Use only soap (\approx pH 7) or neutral household detergent.
- Do not use water hotter than 40 °C / 104 °F.

Indoor unit

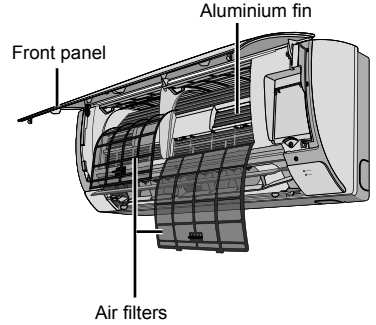

Indoor unit

Wipe the unit gently with a soft, dry cloth.



Outdoor unit

Make sure the air outlet of the outdoor unit is not blocked by fallen leaves or snow. Clear any blockage from the drain pipe.



Air filters

Once every 2 weeks

- Wash/rinse the filters gently with water to avoid damage to the filter surface.
- Dry the filters thoroughly under shade, away from fire or direct sunlight.
- Replace any damaged filters.



Remove air filter

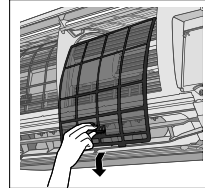

Attach air filter

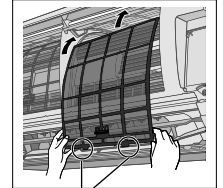

Insert into the unit

Front panel

Wash gently and dry.

Remove the front panel

- ② Pull out and lift up.

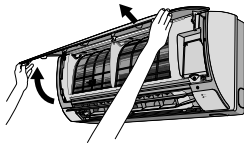

- ① Release the hooks at both ends.

Close it securely



- ③ Close down.

- ④ Press both ends and center of the front panel.

- ② Push in.

- ① Insert at both sides.

Troubleshooting

The following symptoms do not indicate malfunction.

Symptom	Cause
Mist emerges from indoor unit.	• Condensation effect due to cooling process.
Water flowing sound during operation.	• Refrigerant flow inside the unit.
The room has a peculiar odour.	• This may be due to damp smell emitted by the wall, carpet, furniture or clothing.
Indoor fan stops occasionally during automatic fan speed setting.	• This helps to remove the surrounding odour.
Airflow continues even after operation has stopped.	• Extraction of remaining heat from the indoor unit (maximum 30 seconds).
Operation is delayed a few minutes after restarting.	• The delay is a protection to the unit's compressor.
Outdoor unit emits water/steam.	• Condensation or evaporation occurs on pipes.
TIMER indicator is always on.	• The timer setting repeats daily once set.
POWER indicator blinks during HEAT mode with no warm air supply (and flap is closed).	• The unit is in defrost mode (and AIR SWING is set to AUTO).
Indoor fan stops occasionally during heating operation.	• To avoid unintended cooling effect.
POWER indicator blinks before the unit is switched on.	• This is a preliminary step in preparation for the operation when the ON timer has been set. When ON Timer is set, the unit may start earlier (up to 35 minutes) before the actual set time in order to achieve the desired temperature on time.
Cracking sound during operation.	• Changes of temperature caused the expansion/contraction of the unit.
Dusts accumulated on the wall.	• Due to air circulation or static electricity generated by the air conditioner. Some types of wall paper may collect dusts easily (recommended to clean the area around the air conditioner frequently).
Discoloration of some plastic parts.	• Discoloration is subject to material types used in plastic parts, accelerated when exposed to heat, sun light, UV light or environmental factor.
Cooling/heating capacity reduced during the lowest fan speed setting.	• The low fan speed is low noise priority operation, so cooling/heating capacity may be reduced (depending on the condition). Increase the Fan Speed to increase the capacity.

Check the following before calling for servicing.

Symptom	Check
Operation in HEAT/COOL mode is not working efficiently.	• Set the temperature correctly. • Close all doors and windows. • Clean or replace the filters. • Clear any obstruction at the air inlet and air outlet vents.
Noisy during operation.	• Check if the unit has been installed at an incline. • Close the front panel properly.
Remote control does not work. (Display is dim or transmission signal is weak.)	• Insert the batteries correctly. • Replace weak batteries.
The unit does not work.	• Check if the circuit breaker is tripped. • Check if timers have been set.
The unit does not receive the signal from the remote control.	• Make sure the receiver is not obstructed. • Certain fluorescent lights may interfere with signal transmitter. Please consult authorised dealer.

Troubleshooting

When...

■The remote control is missing or a malfunction has occurred

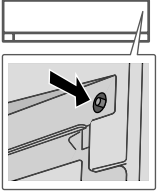

1. Raise the front panel.
2. Press the button once to use in AUTO mode.
3. Press and hold the button until you hear 1 beep, then release to use in forced COOL mode.
4. Repeat step 3. Press and hold the button until you hear 2 beeps, then release to use in forced HEAT mode.
5. Press the button again to turn off.

■The indicators are too bright

- To dim or restore the unit's indicator brightness, press  and hold for 5 seconds.

■Conducting a seasonal inspection after extended non-use

- Check the remote control batteries.
- Check that there is no obstruction around the air inlet and outlet vents.
- Use Auto OFF/ON button to select COOL/HEAT operation. After 15 minutes of operation, it is normal to have the following temperature difference between the air inlet and outlet vents:

COOL: $\geq 8^{\circ}\text{C} / 14.4^{\circ}\text{F}$ HEAT: $\geq 14^{\circ}\text{C} / 25.2^{\circ}\text{F}$

■The units are not going to be used for a long period of time

- Activate HEAT mode for 2~3 hours to remove moisture left in the internal parts thoroughly to prevent mould growth.
- Turn off the power supply and unplug.
- Remove the remote control batteries.

NON SERVICEABLE CRITERIAS

TURN OFF THE POWER SUPPLY AND UNPLUG then please consult an authorised dealer when in following conditions:

- Abnormal noise during operation.
- Water/foreign particles have entered the remote control.
- Water leaks from Indoor unit.
- Circuit breaker switches off frequently.
- Power cord becomes unnaturally warm.
- Switches or buttons are not functioning properly.

How to retrieve error codes

If the unit stops and the TIMER indicator blinks, use the remote control to retrieve the error code.

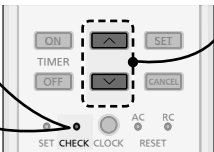
- 
- ① Press for 5 seconds
 - ② Press until you hear beep sound, then write down the error code
 - ③ Press for 5 seconds to quit checking
 - ④ Turn the unit off and reveal the error code to authorised dealer

- For certain errors, you may restart the unit for limited operation if there are 4 beeps when operation starts.

Diagnostic display	Abnormality/Protection control
H 00	No memory of failure
H 11	Indoor/outdoor abnormal communication
H 12	Indoor unit capacity unmatched
H 14	Indoor intake air temperature sensor abnormality
H 15	Outdoor compressor temperature sensor abnormality
H 16	Outdoor current transformer (CT) abnormality
H 19	Indoor fan motor mechanism lock
H 21	Indoor float switch operation abnormality
H 23	Indoor heat exchanger temperature sensor 1 abnormality
H 24	Indoor heat exchanger temperature sensor 2 abnormality
H 25	Indoor ion device abnormality
H 27	Outdoor air temperature sensor abnormality
H 28	Outdoor heat exchanger temperature sensor abnormality
H 30	Outdoor discharge pipe temperature sensor abnormality
H 32	Outdoor heat exchanger temperature sensor 2 abnormality
H 33	Indoor/outdoor misconnection abnormality
H 34	Outdoor heat sink temperature sensor abnormality
H 35	Indoor/outdoor water adverse current abnormality
H 36	Outdoor gas pipe temperature sensor abnormality

Diagnostic display	Abnormality/Protection control
H 37	Outdoor liquid pipe temperature sensor abnormality
H 38	Indoor/outdoor mismatch (brand code)
H 39	Abnormal indoor operating unit or standby units
H 41	Abnormal wiring or piping connection
H 59	Eco sensor abnormality
H 64	Outdoor high pressure sensor abnormality
H 67	nanoe abnormality
H 70	Light sensor abnormality
H 97	Outdoor fan motor mechanism lock
H 98	Indoor high pressure protection
H 99	Indoor operating unit freeze protection
F 11	4-way valve switching abnormality
F 17	Indoor standby units freezing abnormality
F 90	Power factor correction (PFC) circuit protection
F 91	Refrigeration cycle abnormality
F 93	Outdoor compressor abnormal revolution
F 94	Compressor discharge pressure overshoot protection
F 95	Outdoor cooling high pressure protection
F 96	Power transistor module overheating protection
F 97	Compressor overheating protection
F 98	Total running current protection
F 99	Outdoor direct current (DC) peak detection

Information for Users on Collection and Disposal of Old Equipment and Used Batteries



These symbols on the products, packaging, and/or accompanying documents mean that used electrical and electronic products and batteries should not be mixed with general household waste.

For proper treatment, recovery and recycling of old products and used batteries, please take them to applicable collection points, in accordance with your national legislation. By disposing of these products and batteries correctly, you will help to save valuable resources and prevent any potential negative effects on human health and the environment which could otherwise arise from inappropriate waste handling.

For more information about collection and recycling of old products and batteries, please contact your local municipality, your waste disposal service or the point of sale where you purchased the items.

Penalties may be applicable for incorrect disposal of this waste, in accordance with national legislation.



For business users in the European Union

If you wish to discard electrical and electronic equipment, please contact your dealer or supplier for further information.



[Information on Disposal in other Countries outside the European Union]

These symbols are only valid in the European Union. If you wish to discard these items, please contact your local authorities or dealer and ask for the correct method of disposal.

Note for the battery symbol (bottom two symbol examples):

Pb

This symbol might be used in combination with a chemical symbol. In this case it complies with the requirement set by the Directive for the chemical involved.

Declaration of Conformity

with the requirements of Technical Regulation on the Restriction Of the use of certain Hazardous Substances in Electrical and Electronic Equipment

(adopted by Order №1057 of Cabinet of Ministers of Ukraine)

The Product is in conformity with the requirements of Technical Regulation on the Restriction Of the use of certain Hazardous Substances in electrical and electronic equipment (TR on RoHS).

The content of hazardous substance with the exemption of the applications listed in the Annex №2 of TR on RoHS:

1. Lead (Pb) – not over 0,1wt % or 1000wt ppm;
2. Cadmium (Cd) – not over 0,01wt % or 100wt ppm;
3. Mercury (Hg) – not over 0,1wt % or 1000wt ppm;
4. Hexavalent chromium (Cr⁶⁺) – not over 0,1wt % or 1000wt ppm;
5. Polybrominated biphenyls (PBBs) – not over 0,1wt % or 1000wt ppm;
6. Polybrominated diphenyl ethers (PBDEs) – not over 0,1wt % or 1000wt ppm.

< Caution >

Follow the cautions as below, unless otherwise specified in other accompanying documents.

1. Install on a hard, flat surface, except for handheld parts or fixed parts.
2. Store in a dry place indoors.
3. Transport without dropping, excessive vibration or hitting against other objects.
4. Dispose of according to national and/or local legislation.

Terms and conditions of sale are not set up by the manufacturer and must comply with national and/or local legislation of the country of sale of goods.

Panasonic®

Инструкции по эксплуатации Кондиционер



Модель №.

Внутренний блок
CS-BE20TKD

Наружный блок
CU-BE20TKD

EAC

Название и адрес завода-изготовителя
указаны на упаковке и на изделии.

Обеспечение максимального комфорта и чистого воздуха при оптимальных методах экономии энергии.

Используйте пульт дистанционного управления в радиусе 8 метров от приемника сигнала дистанционного управления внутреннего блока.



Краткая инструкция

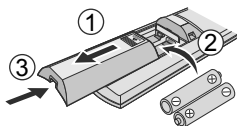

Вставьте элементы питания

A Установка часов

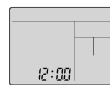

- ① Потяните и снимите заднюю крышку пульта дистанционного управления.
- ② Вставьте батарейки (AAA или R03).
- ③ Закройте крышку.



- ① Нажмите кнопку  и установите время .

 - Нажмите и удерживайте кнопку  приблизительно в течение 5 секунд, чтобы отобразить 12-часовую (утро/вечер) или 24-часовую индикацию времени.

- ② Подтверждение .

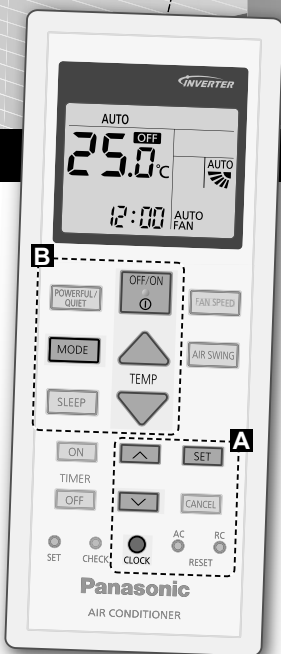

Благодарим вас за приобретение кондиционера Panasonic.

Содержание

Меры предосторожности.....	18-20
Как пользоваться	21-22
Дополнительная информация.....	23
Инструкции по чистке	24
Устранение неисправностей.....	25-27
Информация	28-30

В комплект также входят:

- Пульт Ду
- Батарейки AAA или R03 × 2
- Держатель пульта дистанционного управления
- Винты для держателя пульта дистанционного управления × 2

Иллюстрации в данном руководстве предназначены для пояснительных целей и могут отличаться для конкретного кондиционера. В связи с последующим совершенствованием конструкции могут вноситься изменения без предварительного уведомления.

В Основные функции

- ① Нажмите кнопку , чтобы выбрать нужный режии.



- ② Нажмите кнопку  для запуска/остановки операции.

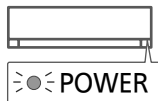

- Обратите внимание на то, что для включения устройства индикация ВЫКЛЮЧЕНИЯ должна указывать на **OFF**.

- ③ Выберите необходимую температуру.

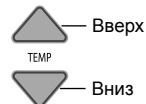

Диапазон в выбора:
16.0 °C ~ 30.0 °C /
60 °F ~ 86 °F.

- Нажмите и удерживайте  приблизительно в течение 10 секунд, чтобы переключить отображение температуры в °C или °F.

Меры предосторожности

Во избежание получения травм, нанесения телесных повреждений другим лицам и ущерба имуществу следует соблюдать следующие инструкции:

Неправильная эксплуатация вследствие несоблюдения инструкции нанесет вред или ущерб, степень серьезности которых классифицируется следующим образом:

Данное устройство не предназначено для широкой публики.

 ПРЕДУПРЕЖДЕНИЕ	Этот символ предупреждает о смертельной опасности или о риске получения серьезной травмы.
---	---

 ПРЕДОСТЕРЕЖЕНИЕ	Этот символ предупреждает об опасности травмы или нанесения вреда имуществу.
--	--

Инструкции, которые следует выполнять, обозначаются следующими символами:

	Этот символ обозначает действие как ЗАПРЕЩЕННОЕ .
---	--

	Эти символы обозначают действия как ОБЯЗАТЕЛЬНЫЕ .
--	---

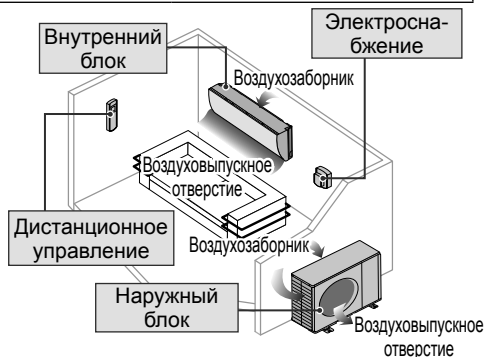

ПРЕДУПРЕЖДЕНИЕ

Внутренний и наружный блоки



Устройство может использоваться детьми 8 лет и старше и лицами со сниженной физической чувствительностью, умственными способностями, лицами с отсутствием опыта или знаний при условии наличия надзора или прохождения обучения относительно безопасного использования устройства и возможных опасностей. Дети не должны играть с устройством. Чистка и техническое обслуживание не должны осуществляться детьми без надзора.

Для чистки внутренних деталей, ремонта, установки, переноса и переустановки блока следует обращаться к официальному дилеру. Неправильная установка и обращение могут привести к утечке, поражению электрическим током или пожару.

Проконсультируйтесь с авторизованным дилером или специалистом относительно использования любого указанного типа хладагента. Использование хладагента другого типа может привести к повреждению изделия, взрыву или телесным повреждениям и т. д.



Не устанавливайте блок в потенциально взрыво- или огнеопасной среде. Несоблюдение данного условия может привести к пожару.

Не вставляйте пальцы или другие предметы в наружный или внутренний блок кондиционера, поскольку вращающиеся части могут нанести травму.



Не прикасайтесь к наружному блоку кондиционера во время грозы, это может привести к поражению электрическим током.



Во избежание переохлаждения не подвергайте себя прямому воздействию холодного воздуха в течение длительного времени.

Не садитесь и не становитесь на устройство, вы можете упасть.



Дистанционное управление



Держите пульт ДУ вдали от грудных и маленьких детей, во избежание случайного проглатывания батарей.

Электроснабжение



Во избежание перегрева и возникновения пожара не используйте модифицированный шнур, сращенный шнур, удлинитель или шнур, не соответствующий техническим условиям.



Для предотвращения перегрева, возникновения пожара или поражения электрическим током:

- Не используйте одну и ту же розетку питания с другим оборудованием.
- Не прикасайтесь к оборудованию мокрыми руками.
- Не изгибайте шнур электропитания.
- Не включайте и не выключайте питание кондиционера включением вилки в розетку или ее извлечением.



Если кабель электропитания поврежден, во избежание опасности замену должен произвести изготовитель, представитель изготовителя по сервисному обслуживанию или аналогичный квалифицированный специалист.

Во избежание поражения электрическим током или возникновения пожара настоятельно рекомендуется установить на данное устройство автоматический выключатель с функцией защиты от утечки на землю (ELCB) или устройство контроля остаточного тока (RCD).



Для предотвращения перегрева, возникновения пожара или поражения электрическим током:

- Правильно вставляйте вилку в розетку.
- Пыль, скапливающуюся на штепселе шнура электропитания, необходимо периодически удалять с помощью влажной ткани.

При возникновении любых неисправностей/сбоев следует прекратить использовать изделие и вынуть штепсель шнура питания из розетки или выключить сетевой выключатель и прерыватель.

(Риск задымления/возгорания/поражения электрическим током)

Примеры неисправностей/сбоев

- Частое выключение ELCB.
- Появился запах гари.
- Появился ненормальный шум или вибрация блока.
- Утечка воды из внутреннего блока.
- Шнур питания или штепсель становятся слишком горячими.
- Невозможно контролировать скорость вентилятора.
- Кондиционер сразу перестает функционировать даже при включении для работы.
- Вентилятор не останавливается даже при остановке работы. Незамедлительно свяжитесь с местным дилером для обеспечения технического обслуживания/выполнения ремонтных работ.



Во избежание поражения электрическим током или возникновения пожара оборудование должно быть заземлено.



Поражение электрическим током можно предотвратить, если в следующих ситуациях вы будете отключать питание и извлекать штепсель из розетки питания:



- Перед чистой или сервисным обслуживанием,
- В случае неиспользования в течение длительного времени или
- Во время слишком сильной грозовой активности.

Меры предосторожности



ПРЕДОСТЕРЕЖЕНИЕ

Внутренний и наружный блоки



Во избежание повреждения или образования на блоке коррозии не мойте внутренний блок водой, бензолом, растворителем и не чистите абразивной пастой.

Не используйте для хранения точного оборудования, продуктов, животных, растений, художественных произведений или других предметов. Это может привести к ухудшению качества и т.д.

Во избежание распространения огня не используйте каких-либо приборов открытого горения перед выходом воздушного потока.

Во избежание нанесения повреждений или травм домашним животным не размещайте их непосредственно под воздушным потоком.

Не прикасайтесь к острым алюминиевым ребрам, острые части могут нанести травму.



Не включайте внутренний блок во время полирования пола. После полирования прежде, чем вновь включить блок, тщательно проветрите комнату.

Для предотвращения повреждения блока не устанавливайте его в замасленных и задымленных местах.

Во избежание травм не разбирайте блок для чистки.

Во избежание получения травм во время чистки блока не вставляйте на неустойчивую скамью.

Не размещайте на блоке вазу или емкость с водой. Вода может попасть в блок и повредить изоляцию. Это может стать причиной поражения электрическим током.



Не открывайте надолго окно или дверь во время работы, это может привести к неэффективному потреблению энергии и температурным колебаниям.



Чтобы не допустить утечки воды, проверьте, что дренажная труба:
- Правильно подключена,
- Не содержит спускных трубок и контейнеров и
- Не погружена в воду.

Регулярно проветривайте помещение после длительного использования кондиционера или после его использования вместе с любым топливным оборудованием.

Для предотвращения падения блока после длительной эксплуатации проверьте, не поврежден ли установочный кронштейн.

Дистанционное управление



Не используйте никель-кадмиевые (Ni-Cd) аккумуляторы. Это может повредить пульт дистанционного управления.



Для предотвращения возникновения неисправности или повреждения пульта ДУ:
• Извлеките батареи, если кондиционер не будет эксплуатироваться в течение длительного времени.
• Новые батарейки того же типа следует устанавливать с соблюдением указанной полярности.

Электроснабжение



Для предотвращения поражения электрическим током не тяните шнур, чтобы вытащить штепсель из розетки.

Как пользоваться



индикатор

- POWER (Зеленый)
- TIMER (Оранжевый)



Не используется в нормальных функциях.

Нажмите, чтобы восстановить стандартную настройку пульта дистанционного управления.

Для регулировки направления воздушного потока



• Не регулируйте заслонку вручную.

• Оно регулируется для поперечного направления вручную, как показано на рисунке.

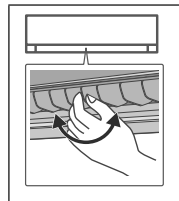

Регулировка скорости вентилятора



- Для автоматического режима (AUTO) скорость вентилятора внутреннего блока автоматически регулируется в соответствии с режимом.
- Для обеспечения минимального уровня шума при работе выберите самую низкую скорость вращения вентилятора (■).

Для переключения между бесшумным режимом работы и режимом быстрого достижения необходимой температуры

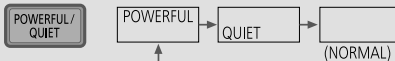

POWERFUL:

Быстрое достижение заранее заданной температуры

- Эта операция остановится автоматически через 20 минут.

QUIET:

Бесшумный режим работы

- Данная функция уменьшает шум воздушного потока.

Для максимизации комфорта во время сна.

Эта функция позволит создать удобную температуру во время сна. В период активации температура будет регулироваться в соответствии с режимом сна человека. Индикатор внутреннего блока тускнеет при включении данной функции. Но это не соблюдается, если яркость индикатора была настроена вручную.

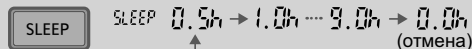

Функция работает с помощью таймера активации (0,5, 1, 2, 3, 4, 5, 6, 7, 8 или 9 часов).

- Эту функцию можно активировать с помощью таймера. Режим сна имеет приоритет перед режимом ВЫКЛЮЧЕНИЯ таймера.
- Эту функцию можно отключить с помощью нажатия соответствующей кнопки, когда таймер сна будет на отметке 0,0 ч.

Как пользоваться

Настройка таймера

2 установки таймеров ВКЛЮЧЕНИЯ и ВЫКЛЮЧЕНИЯ доступны для включения или выключения блока в заранее заданное время.

1 Выберите "ON" или "OFF" таймера (тип таймера)
 • При каждом нажатии:
 → ⓪1 → ⓪2 → Cancel

2 Установите время

3 Подтвердите

Пример: ВЫКЛЮЧЕНИЕ в 22:00

OFF ⓪1 0:00

⓪1 22:00

SET ⓪1 22:00

- Для отмены таймера ВКЛЮЧЕНИЯ или ВЫКЛЮЧЕНИЯ нажмите **ON** или **OFF**, чтобы выбрать соответственно ⓪1 или ⓪2, затем нажмите **CANCEL**.
- Если таймер отменен вручную или в результате сбоя подачи электроэнергии, его можно вновь восстановить нажатием **ON** или **OFF**, чтобы выбрать соответственно ⓪1 или ⓪2, затем нажмите **SET**.
- Ближайшая настройка таймера отображается на дисплее и активируется последовательно.
- Функция таймера включается по часам, установленным на пульте дистанционного управления, и ежедневно повторяет заданную программу.

Примечание

<ul style="list-style-type: none"> • Функции могут быть активированы во всех режимах и отменены повторным нажатием соответствующей кнопки. 	<ul style="list-style-type: none"> • Не могут быть выбраны одновременно.
---	---

Условия эксплуатации

Используйте данный кондиционер в следующем диапазоне температур.

Температура °C (°F)		В помещении		Вне помещения	
		DBT	WBT	DBT	WBT
ОХЛАЖДЕНИЕ	Макс.	32 (89.6)	23 (73.4)	43 (109.4)	26 (78.8)
	Мин.	16 (60.8)	11 (51.8)	5 (41.0)	-
НАГРЕВ	Макс.	30 (86.0)	-	24 (75.2)	18 (64.4)
	Мин.	16 (60.8)	-	-15 (5.0)	-16 (3.2)

DBT: Температура по сухому термометру, WBT: Температура по влажному термометру

Дополнительная информация...

Режим работы

АВТОМАТИЧЕСКИЙ : При запуске функции на начальном этапе будет мигать индикатор ПИТАНИЯ. В зависимости от настройки температуры и температуры внутри помещения каждые 10 минут устройство производит выбор режима работы.

НАГРЕВА : Индикатор ПИТАНИЯ мигает на начальной стадии данной операции. Блоку необходимо некоторое время, чтобы прогреться.

ОХЛАЖДЕНИЯ : Охлаждение сохраняется в течение длительного времени.

ОСУШЕНИЯ : Блок работает при малой скорости вентилятора для слабого охлаждения.

Энергосберегающая настройка температуры

Использование кондиционера в диапазоне рекомендованных температур способствует экономии электроэнергии.

НАГРЕВА : 20.0 °C ~ 24.0 °C / 68 °F ~ 75 °F.

ОХЛАЖДЕНИЯ: 26.0 °C ~ 28.0 °C / 79 °F ~ 82 °F.

Направление воздушного потока

В режиме ОХЛАЖДЕНИЕ/ОСУШЕНИЕ:

Если установлен автоматический режим (АВТО), заслонка автоматически поворачивается вверх/вниз.

Управление автоматическим перезапуском

Если подача питания возобновляется после аварийного отключения, работа автоматически начнется по истечении определенного периода времени в том режиме, который был установлен до отключения, и с тем же направлением воздушного потока.

• Данная функция не будет работать, если установлен ТАЙМЕР.

Инструкции по чистке

Для поддержания оптимальных рабочих характеристик устройства необходимо обеспечить регулярное проведение чистки.

Загрязненное устройство может стать причиной возникновения неисправности, и возможно появление кода ошибки "H99".

Пожалуйста, проконсультируйтесь у авторизованного дилера.

- Перед чисткой выключите электропитание и извлеките штепсель из розетки.
- Не прикасайтесь к алюминиевому ребру, острая часть может причинить повреждение.
- Не используйте бензол, разбавитель или чистящий порошок.
- Используйте исключительно мыло (\approx pH 7) или химически нейтральное бытовое моющее средство.
- Не используйте воду с температурой выше 40 °C / 104 °F.

Внутренний блок

Алюминиевое ребро

Передняя панель

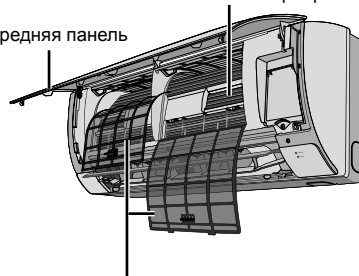

Воздушные фильтры

Внутренний блок

Аккуратно протирайте кондиционер мягкой сухой тканью.



Наружный блок

Убедитесь, что воздуховыпускное отверстие внешнего блока не заблокировано опавшими листьями или снегом. Удалите засоры из дренажной трубы.



Воздушные фильтры

Один раз в 2 недели

- Осторожно промойте/прополаскайте фильтры водой во избежание повреждения их поверхности.
- Тщательно просушите фильтры в затененном месте вне досягаемости воздействия огня или прямых солнечных лучей.
- Все поврежденные фильтры заменяйте.



Снимите воздушный фильтр

Прикрепите воздушный фильтр

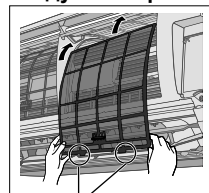
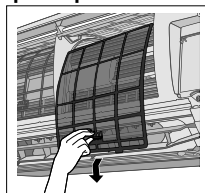

Вставьте в блок

Передняя панель

Осторожно промойте и высушите.

Снимите переднюю панель

② Потяните и вытащите.

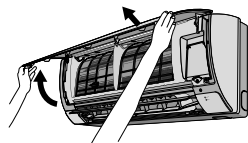

① Отцепите крючки на обеих сторонах.

Прочно ее закройте

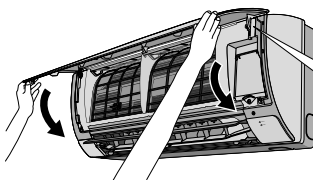

② Задвиньте обратно.

① Вставьте с обеих сторон.

③ Прижмите и закройте.

④ Нажмите на оба конца и центр передней панели.

Устранение неисправностей

Следующие признаки не означают наличие неисправности:

Признак	Причина
Из внутреннего блока выделяется туман.	• Эффект конденсации, вызванный процессом охлаждения.
Во время работы слышен звук льющейся воды.	• Поток хладагента внутри блока.
В помещении специфический запах.	• Это может быть вызвано запахом сырости от стен, ковра, мебели или одежды.
При установке скорости вращения вентилятора в автоматический режим вентилятор внутреннего блока время от времени останавливается.	• Это помогает устранить запахи в окружающей среде.
Поток воздуха продолжает подаваться даже после остановки работы.	• Выделение оставшегося тепла из внутреннего блока (максимум 30 секунд).
После повторного пуска начало работы задерживается на несколько минут.	• Задержка предназначена для защиты компрессора блока.
Из наружного блока выделяется вода/пар.	• На трубах происходит конденсация или испарение.
Индикатор ТАЙМЕРА всегда включен.	• При установленном таймере кондиционер будет ежедневно повторять заданную программу.
Во время режима ОБОГРЕВА индикатор ПИТАНИЯ мигает, при этом теплый воздух не подается (а заслонка закрыта).	• Блок находится в режиме размораживания (а настройка направления потока воздуха AIR SWING установлена на автоматический режим AUTO).
В режиме обогрева вентилятор внутреннего блока время от времени останавливается.	• Чтобы избежать непреднамеренного охлаждающего воздействия.
Индикатор ПИТАНИЯ мигает до включения аппарата.	• Если таймер был установлен в положение ВКЛ. (ON), эта операция предназначена для подготовки к работе. При установке таймера ВКЛЮЧЕНИЯ, аппарат может начать работу раньше установленного времени (до 35 минут) для достижения необходимой температуры.
Потрескивающий звук во время работы.	• Изменения температуры являются причиной расширения/сжатия блока.
На стенках скопилась пыль.	• Из-за циркуляции воздуха или генерации статического электричества кондиционером некоторые типы бумажных стенок могут накапливать пыль (рекомендуется регулярно выполнять чистку пространства возле кондиционера).
Изменение цвета некоторых пластмассовых деталей.	• Изменение цвета зависит от видов материалов, используемых в пластмассовых деталях. Оно может ускоряться при воздействии высоких температур, солнечных лучей, УФ-излучения или окружающей среды.
При работе с самой низкой скоростью вращения вентилятора охлаждающая/нагревательная способность снижается.	• Самая низкая скорость вращения вентилятора используется для обеспечения минимального уровня шума, поэтому охлаждающая/нагревательная способность может быть снижена (в зависимости от условий использования). Для повышения производительности увеличьте скорость вращения вентилятора.

Перед обращением в сервисный центр проверьте следующее:

Признак	Проверьте
Устройство в режиме НАГРЕВ/ОХЛАЖДЕНИЯ работает неэффективно.	<ul style="list-style-type: none"> • Правильно установите температуру. • Закройте все двери и окна. • Произведите очистку или замену фильтров. • Удалите все инородные тела из входного или выходного вентиляционных отверстий.
Шум во время эксплуатации.	<ul style="list-style-type: none"> • Проверьте, не установлен ли аппарат под наклоном? • Правильно закройте переднюю панель.
ДУ не работает. (Темный дисплей или слабый сигнал передачи.)	<ul style="list-style-type: none"> • Правильно установите батареи. • Замените разряженные батареи.
Кондиционер не работает.	<ul style="list-style-type: none"> • Проверьте, не разомкнуты ли контакты автоматического выключателя? • Проверьте, не установлено ли время таймера?
Аппарат не принимает сигнал от пульта дистанционного управления.	<ul style="list-style-type: none"> • Убедитесь, что перед приемником отсутствуют препятствия. • Некоторые люминесцентные излучения могут создавать помехи передатчику сигнала. Пожалуйста, проконсультируйтесь у авторизованного дилера.

Устранение неисправностей

Если...

■ Пульт дистанционного управления отсутствует или неисправен

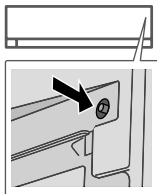

1. Поднимите переднюю панель.
2. Нажмите кнопку один раз, чтобы использовать режим АВТОМАТИЧЕСКИЙ.
3. Чтобы использовать принудительный режим ОХЛАЖДЕНИЕ, нажмите и удерживайте кнопку, пока не послышится 1 звуковой сигнал, а потом отпустите.
4. Повторите шаг 3. Чтобы использовать принудительный режим ОБОГРЕВ, нажмите и удерживайте кнопку, пока не послышится 2 звуковых сигнала, а потом отпустите.
5. Для выключения нажмите кнопку снова.

■ Индикаторы светятся слишком ярко

- Нажмите и удерживайте  в течение 5 секунд, чтобы уменьшить или восстановить яркость индикатора блока.

■ Проведение периодической (сезонной) проверки при длительном периоде без эксплуатации

- Проверьте батареи пульта дистанционного управления.
- Убедитесь в отсутствии препятствий в воздухозаборном и воздуховыпускном отверстиях.
- С помощью кнопки Auto OFF/ON (автоматическое ВЫКЛ/ВКЛ) выберите режим ОХЛАЖДЕНИЕ/НАГРЕВ. После 15 минут работы следующая разница температур между воздухозаборным и воздуховыпускным отверстиями считается нормальной:

ОХЛАЖДЕНИЕ: $\geq 8^{\circ}\text{C} / 14.4^{\circ}\text{F}$	НАГРЕВ: $\geq 14^{\circ}\text{C} / 25.2^{\circ}\text{F}$
---	--

■ Система не будет эксплуатироваться в течение длительного времени

- Во избежание возникновения плесени активируйте режим НАГРЕВА на 2~3 часа, чтобы удалить влагу, оставшуюся во внутренних деталях.
- Выключите электропитание и извлеките штепсель из розетки.
- Извлеките батарейки из пульта дистанционного управления.

КРИТЕРИИ НЕРАБОТОСПОСОБНОСТИ

ВЫКЛЮЧИТЕ ЭЛЕКТРОПИТАНИЕ И ОТСОЕДИНИТЕ УСТРОЙСТВО ОТ СЕТИ, а затем проконсультируйтесь у авторизованного дилера в следующих случаях:

- Ненормальный шум во время работы.
- Попадание воды/посторонних частиц в пульт дистанционного управления.
- Течь воды из внутреннего блока.
- Автоматический выключатель часто срабатывает.
- Штепсельная вилка/сетевой шнур сильно нагревается.
- Неправильно функционируют кнопки или переключатели.

Как получить код ошибки

Если кондиционер прекратил работу и индикатор ТАЙМЕР мигает, используйте пульт дистанционного управления для получения кодов ошибки.

- ① Нажимайте в течение 5 секунд
- ② Нажимайте, пока не послышится звуковой сигнал, а затем запишите код ошибки
- ③ Нажимайте в течение 5 секунд, чтобы прекратить проверку
- ④ Выключите блок и сообщите код ошибки авторизованному дилеру

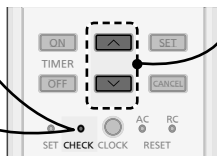

• При возникновении некоторых ошибок можно перезапустить устройство с ограниченной работой, если во время начала работы раздаются 4 звуковых сигнала.

Дисплей диагностики	Контроль отклонений/защитный контроль
H 00	В памяти отсутствуют записи о неисправности
H 11	Ошибка связи внутреннего/наружного блока
H 12	Несоответствующая конфигурация внутреннего блока
H 14	Неисправность датчика температуры входящего воздуха внутреннего блока
H 15	Неисправность датчика температуры компрессора наружного блока
H 16	Неисправность трансформатора тока (СТ) наружного блока
H 19	Блокировка механизма двигателя вентилятора внутреннего блока
H 21	Неисправность работы выключателя поплавка внутреннего блока
H 23	Неисправность датчика температуры теплообменника внутреннего блока 1
H 24	Неисправность датчика температуры теплообменника внутреннего блока 2
H 25	Неисправность ионного устройства внутреннего блока
H 27	Неисправность датчика температуры воздуха наружного блока
H 28	Неисправность датчика температуры теплообменника наружного блока
H 30	Неисправность датчика температуры выпускной трубы наружного блока
H 32	Неисправность датчика температуры 2 теплообменника наружного блока
H 33	Неправильное подключение внутреннего/наружного блока
H 34	Неисправность датчика температуры теплоотвода наружного блока
H 35	Неисправность при попадании воды, негативно влияющей на приборы под током, во внутреннем/наружном блоке
H 36	Неисправность датчика температуры газовой трубы наружного блока

Дисплей диагностики	Контроль отклонений/защитный контроль
H 37	Неисправность датчика температуры трубы жидкости наружного блока
H 38	Расхождение показаний внутреннего/наружного блока (код торговой марки)
H 39	Неисправность внутреннего функционального блока или резервных блоков
H 41	Неисправность проводки или подключения трубопроводов
H 59	Неисправность датчика Eсо
H 64	Неисправность датчика высокой температуры
H 67	Неисправность папое
H 70	Неисправность датчика света
H 97	Блокировка механизма двигателя вентилятора наружного блока
H 98	Защита от высокого давления внутреннего блока
H 99	Защита от замерзания внутреннего функционального блока
F 11	Неисправность переключения 4-ходового клапана
F 17	Замерзание внутренних резервных блоков
F 90	Защита цепи корректировки коэффициента мощности (PFC)
F 91	Неисправность контура охлаждения
F 93	Неисправность при вращении компрессора наружного блока
F 94	Защита компрессора от превышения выходного давления
F 95	Защита системы охлаждения наружного блока от высокого давления
F 96	Защита от перегрева модуля транзистора большой мощности
F 97	Защита от перегрева компрессора
F 98	Комплексная защита рабочего тока
F 99	Пиковое детектирование постоянного тока (DC) наружного блока

Информация для потребителей по сбору и утилизации старого оборудования и использованных батареек



Данные символы на изделиях, упаковке и/или сопроводительной документации означают, что использованные электрические и электронные изделия и батарейки не должны выбрасываться вместе с обычными бытовыми отходами.

Для правильной обработки, восстановления и переработки старых изделий и использованных батареек следует сдавать их в соответствующие пункты сбора согласно национальному законодательству.

Правильная утилизация данных изделий и батареек поможет сэкономить ценные ресурсы и предотвратить возможное негативное влияние на здоровье людей и на состояние окружающей среды, которое может возникнуть в результате неправильного обращения с отходами.

Для получения более подробной информации о сборе и переработке старых изделий и батареек обратитесь в органы местного самоуправления, сервисную службу по утилизации отходов или в торговую точку, где изделия были приобретены.

За неправильную утилизацию данных отходов в соответствии с национальным законодательством может быть назначен штраф.



Для промышленных потребителей в Европейском Союзе

Если Вы хотите избавиться от электрического и электронного оборудования, обратитесь к дилеру или поставщику и получите у них подробную информацию.



[Информация по утилизации в других странах за пределами Европейского Союза]

Pb

Данные символы действительны только в Европейском Союзе. Если Вы хотите избавиться от данных изделий, обратитесь в органы местного самоуправления или к дилеру и узнайте правильный метод утилизации.

Примечание относительно символа батареек (два нижних символа):

Данный символ должен использоваться в комбинации с химическим символом. В данном случае он соответствует требованиям, установленным Директивой о химикатах, используемых в изделиях.

Изделие соответствует требованиям Технического Регламента об Ограничении Использования некоторых Вредных Веществ в электрическом и электронном оборудовании (ТР ОИВВ).

Содержание вредных веществ в случаях, не предусмотренных Дополнением №2 ТР ОИВВ:

1. свинец (Pb) – не превышает 0,1wt % веса вещества или в концентрации до 1000 миллионных частей;
2. кадмий (Cd) – не превышает 0,01wt % веса вещества или в концентрации до 100 миллионных частей;
3. ртуть (Hg) – не превышает 0,1wt % веса вещества или в концентрации до 1000 миллионных частей;
4. шестивалентный хром (Cr⁶⁺) – не превышает 0,1wt % веса вещества или в концентрации до 1000 миллионных частей;
5. полибромдифенолы (PBV) – не превышает 0,1wt % веса вещества или в концентрации до 1000 миллионных частей;
6. полибромдифеноловые эфиры (PBDE) – не превышает 0,1wt % веса вещества или в концентрации до 1000 миллионных частей.

ЖИЗНЬ (ЭКСПЛУАТАЦИЯ В ТЕЧЕНИЕ НЕСКОЛЬКИХ ЛЕТ)

«Установленный производителем в порядке п.2 ст.5 Федерального Закона РФ «О защите прав потребителей» срок службы для данного изделия равен 7 годам с даты производства при условии, что изделие используется в строгом соответствии с настоящей инструкцией по эксплуатации и применимыми техническими стандартами» Состояние изделия Условия производства и включают модификацию и повреждения при транспортировке Природные стихийные действия На данное изделие не распространяется гарантия при повреждении от природных бедствий (Например - в результате наводнения)

< Предупреждение >

Следуйте нижеприведённым правилам, если иное не указано в других документах.

1. Устанавливайте прибор на твёрдой плоской поверхности, за исключением отсоединяемых или несъёмных частей.
2. Хранить в сухом, закрытом помещении.
3. Во время транспортировки не бросать, не подвергать излишней вибрации или ударам о другие предметы.
4. Утилизировать в соответствии с национальным и/или местным законодательством.

Правила и условия реализации не установлены изготовителем и должны соответствовать национальному и/или местному законодательству страны реализации товара.

Организация, уполномоченная на принятие претензий, удовлетворение требований потребителей и организацию сервисного и технического обслуживания на территории РФ: ООО «Панасоник Рус», 115162, г.Москва, ул. Шаболовка, 31Г.

Информационный центр Panasonic:

+7 (495) 662-46-86 – для звонков из Москвы и международных звонков

8-800-200-21-00 – бесплатный звонок по России

8-820-007-1-21-00 – бесплатный звонок в пределах Республики Беларусь

Информация

Изготовитель:

Panasonic Corporation 1006, Oaza Kadoma, Kadoma-shi, Osaka, 571-8501 Japan
Панасоник Корпорэйшн 1006, Оаза Кадома, Кадома-ши, Осака, 571-8501 Япония
Made in Malaysia

Сделано в Малайзии

Примечание:

Дату изготовления (год, месяц) Вы можете найти на табличке, расположенной на задней стороне изделия, после фразы "Дата производства"

Панасоник Корпорэйшн

Website: <http://www.panasonic.com>

© Панасоник Корпорэйшн 2017

Отпечатано в Малайзии

Дата производства : указаны на изделии

Импортер : ООО <Панасоник Рус>,
РФ, 115191, г. Москва, ул. Большая
Тульская, д. 11, 3 этаж.
тел. 8-800-200-21-00

Сделано в Малайзии

Panasonic®

Інструкція з експлуатації Кондиціонер



Модель №.

Внутрішній блок
CS-BE20TKD

Зовнішній блок
CU-BE20TKD



Назва та адреса виробника вказані на упаковці та на виробі.

Забезпечує максимальний комфорт та чисте повітря разом з оптимальною функцією енергозбереження.

Використовуйте пульт дистанційного керування на відстані 8 м від приймача сигналів дистанційного керування внутрішнього блока.

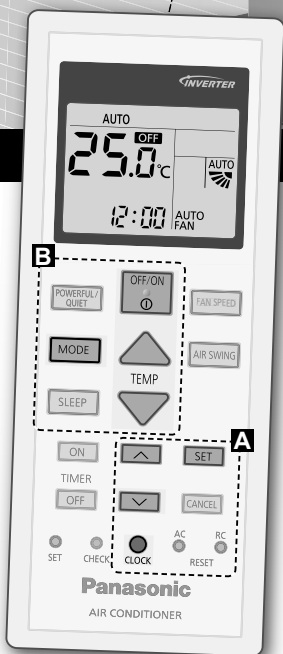
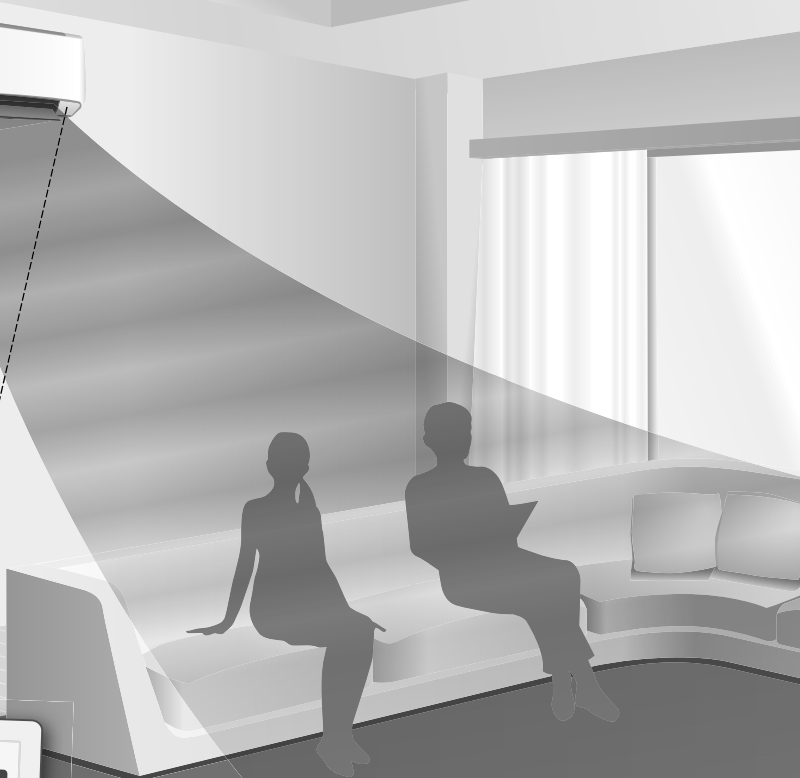

Коротка інструкція



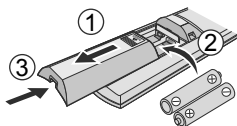

Вставте елементи живлення

A Налаштування годинника

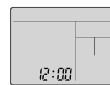

- ① **Витягніть нижню кришку пульта дистанційного керування.**
- ② **Установіть батарейки AAA або R03.**
- ③ **Закрийте відділення для батарейок кришкою.**



- ① **Натисніть  та встановіть час  .**
 - Натисніть та утримуйте  протягом приблизно 5 секунд, щоб відобразити час з 12-годинним (am/pm) або 24-годинним форматом.
- ② **Підтвердити .**

Дякуємо за придбання кондиціонера компанії Panasonic.

Зміст

Техніка безпеки.....	34-36
Як використовувати.....	37-38
Додаткова інформація.....	39
Інструкція по очищенню.....	40
Усунення несправностей...	41-43
Інформація.....	44-46

До комплекту входять:

- Пульт дистанційного керування
- Батарейки AAA або R03 × 2
- Кронштейн для пульта ДК
- Гвинти для кронштейна для пульта ДК × 2

Наведені тут ілюстрації служать тільки для пояснення; зовнішній вигляд кондиціонера може відрізнитися від зображеного. Конструкція і дизайн виробу можуть бути змінені без попередження з метою його вдосконалення.

Основні операції

- ① Натисніть **MODE**, щоб вибрати бажаний режим.

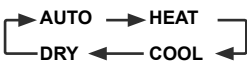

- ② Натисніть кнопку **OFF/ON**, щоб запустити/зупинити роботу.

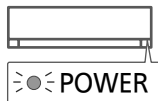

- Зверніть увагу на те, що для увімкнення пристрою індикація **ВИМКНЕННЯ** має вказувати на **OFF**.

- ③ Установіть потрібну температуру.

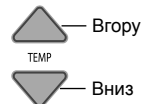

Температурний діапазон:
16.0 °C ~ 30.0 °C /
60 °F ~ 86 °F.

- Натисніть і утримуйте **TEMP** протягом приблизно 10 секунд, щоб переключити температурну індикацію в °C або °F.

Техніка безпеки

Щоб не травмуватися та не допустити травмування інших осіб або пошкодження майна, виконуйте такі вимоги:

Неправильна експлуатація через порушення цих інструкцій може призвести до травмування чи пошкодження майна. Серйозність негативних наслідків позначається таким чином:

Цей пристрій не призначається для широкого загалу.

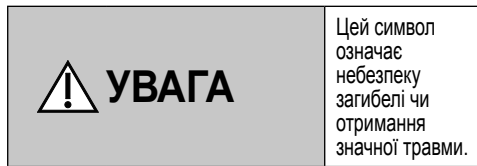

Інструкції позначаються такими символами:

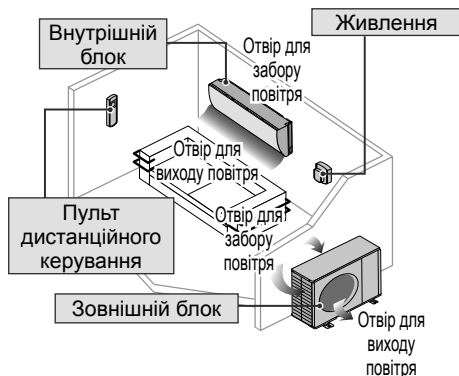
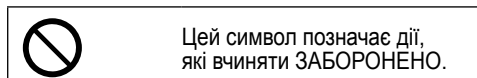

УВАГА

Внутрішній блок і зовнішній блок



Цим пристроєм можуть користуватися діти від 8 років і особи з обмеженими фізичними, сенсорними чи розумовими здібностями або браком досвіду і знань, якщо вони отримали вказівки щодо безпечного користування виробом і усвідомлюють можливі ризики або за ними ведеться нагляд. Діти не повинні гратися виробом. Дітям заборонено чистити та обслуговувати виріб, якщо за ними не ведеться нагляд.

Для очищення внутрішніх компонентів, проведення ремонту, монтажу, демонтажу та повторного встановлення блока звертайтеся до авторизованого дилера або фахівця. Неправильний монтаж та поводження із пристроєм можуть призвести до протікання води, враження електричним струмом або пожежі.

Перевірте в уповноваженого дилера або спеціаліста, який тип холодоагенту слід використовувати. Використання не рекомендованого типу холодоагенту може призвести до пошкодження виробу, вибуху і травмування користувача тощо.



Не встановлюйте пристрій у місці, де може статися вибух чи займання. Недотримання цієї вимоги може призвести до пожежі.

Не вставляйте пальці чи інші предмети у внутрішній чи зовнішній блок кондиціонера, оскільки частини, які повертаються, можуть призвести до травмування.



Не торкайтеся зовнішнього блока під час грози, оскільки можливе ураження електричним струмом.



Не допускайте прямого тривалого впливу на себе холодного повітря для запобігання надмірного охолодження.

Не сідайте та не ставайте на пристрій, бо можете впасти.



Не дозволяйте немовлятам та дітям гратися з пультом дистанційного керування, щоб уникнути випадкового ковтання батарейок.

Живлення



Щоб запобігти перегріванню і пожежі, не використовуйте видозмінений шнур, з'єднаний шнур, подовжувач чи шнур, не призначений для цього виробу.



Для запобігання перегріву, пожежі чи ураження електричним струмом:

- Не вмикайте в одну розетку з іншими електроприладами.
- Не торкайтеся блока під час роботи вогкими руками.
- Не перегинайте шнур електроживлення.
- Не запускайте і не зупиняйте блок шляхом вмикання в розетку та вимикання з розетки.



Якщо шнур живлення пошкоджено, його має замінити виробник, авторизований сервісний центр або інший кваліфікований фахівець, щоб забезпечити безпечну роботу виробу.

Для запобігання ураженню електричним струмом чи пожежі настійливо рекомендуємо встановити переривач струмів витоку в землю чи захисний пристрій контролю за залишковим струмом.



Для запобігання перегріву, пожежі чи ураженню електричним струмом:

- Правильно вставляйте вилку в розетку електромережі.
- Пил з вилки живлення необхідно час від часу протирати за допомогою сухої серветки.

Припиніть використовувати пристрій при появі будь-якої ознаки нештатної роботи/ несправності і вийміть штепсельну вилку або вимкніть перемикач увімкнення/вимкнення і перемикач електроживлення. (Ризик появи диму / виникнення пожежі / ураження електричним струмом) Приклади нештатної роботи / несправності

- Часто спрацьовує перемикач захисту від витоку та землю.
 - З'явився запах диму.
 - З'явився нетиповий шум або вібрація пристрою.
 - Із внутрішнього блока витікає вода.
 - Вилка або кабель електроживлення є теплішими, ніж звичайно.
 - Неможливо регулювати швидкість вентилятора.
 - Пристрій негайно припиняє роботу, навіть якщо він увімкнений в робочий режим.
 - Вентилятор не зупиняється, навіть коли робочий режим вимкнений.
- Негайно зв'яжіться з місцевим дилером для проведення технічного обслуговування/ремонту.



Щоб запобігти ураженню електричним струмом чи пожежі, це обладнання слід заземлити.



Щоб не допустити ураження електричним струмом, вимикайте пристрій та відключайте його вилку з розетки:



- До проведення чищення або сервісного обслуговування,
- Під час довгого невикористання або
- Під час дуже сильної грози.

Техніка безпеки



ОБЕРЕЖНО

Внутрішній блок і зовнішній блок



Не мийте пристрій водою, бензином, розріджувачем або абразивним порошком, щоб не допустити його пошкодження або корозії.

Не використовуйте для збереження вимірвальних приладів, продуктів харчування, тварин, рослин, витворів мистецтва чи інших об'єктів. Це може призвести до їх псування, та ін.

Щоб запобігти розповсюдженню вогню, не використовуйте займите обладнання перед отвором для виходу повітря.

Не розміщуйте рослини чи тварин близько до потоку повітря, щоб не зашкодити їм та ін.

Не доторкайтесь до гострих алюмінієвих пластин, гострі частини можуть завдати травму.



Не вмикайте внутрішній блок, коли натираєте підлогу. Перш ніж вмикати пристрій, добре провітрить приміщення.

Не встановлюйте блок у маслянистих і задимлених місцях для запобігання пошкодження пристрою.

Щоб уникнути травмування, не розбирайте блок для очищення.

Щоб уникнути травмування, не ставайте на нестійкі опори при очищенні блока.

Не ставте вази чи ємності з водою на блок. Вода може потрапити до блока та пошкодити ізоляцію. Це може призвести до ураження електричним струмом.



Не відчиняйте вікно чи двері надовго, поки пристрій працює. Це може призвести до неефективного використання енергії та некомфортних змін температури.



Щоб не допустити протікання води, переконайтеся, що дренажна труба:

- Правильно підключена,
- Не блокується водостокками або іншими ємкостями та
- Не занурена у воду.

Регулярно провітруйте приміщення після тривалого використання чи використання з будь-яким легкозаймистим устаткуванням.

Щоб запобігти падінню пристрою, після тривалого використання упевніться, що монтажна рама не вийшла з ладу.

Пульт дистанційного керування



Не використовуйте акумулятори (Ni-Cd). Так можна пошкодити пульт дистанційного керування.



Для уникнення несправностей чи пошкодження пульта дистанційного керування:

- Якщо кондиціонер не використовувався протягом тривалого часу, вийміть батарейки.
- Необхідно вставити нові батарейки того ж типу відповідно до їх полюсів.

Живлення



Щоб не допустити враження електричним струмом, не допускайте відключення приладу з розетки за допомогою шнура живлення.

Як використовувати

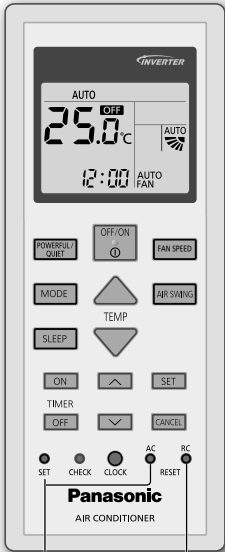

Для звичайних режимів роботи не використовуйтеся.

Натисніть, щоб відновити налаштування пульта дистанційного керування за замовчуванням.

Для регулювання напрямку повітряного потоку



• Не регулюйте положення закривки вручну.

• Для встановлення бокового напрямку регулювання здійснюється вручну, як показано на малюнку.

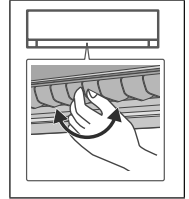

Для регулювання швидкості вентилятора



• AUTO (Автоматичний режим): швидкість обертання вентилятора внутрішнього блоку регулюється автоматично залежно від режиму роботи.

• Для режиму роботи з пріоритетом низького шуму виберіть найменшу швидкість вентилятора (■).

Щоб переключити між режимами «powerful» (потужний) і «quiet» (тихий)

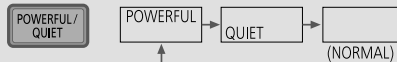

POWERFUL:

Для швидкого досягнення заданої температури

• Ця операція завершиться автоматично через 20 хвилин.

QUIET:

Зниження робочого шуму

• Ця операція зменшує шум, що виникає через потік повітря.

Для максимального комфорту під час сну

Цей режим забезпечує комфортні умови під час сну. Протягом періоду активації буде автоматично відрегульовано температурний режим сну. Індикатор внутрішнього блоку згасне, коли цей режим активовано. Це не застосовується, якщо регулювання яскравості індикатора здійснюється вручну.

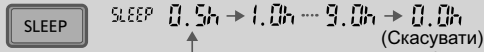

Цей режим поєднаний з таймером активації (0,5, 1, 2, 3, 4, 5, 6, 7, 8 або 9 годин).

• Цей режим може бути встановлено разом з таймером. Режим сну має пріоритет над функцією ВИМИКАННЯ таймера.

• Цей режим можна скасувати, натиснувши відповідну кнопку, коли на таймері сну буде 0.0 г.

Як використовувати

Установити таймер

Доступні два комплекти таймерів увімкнення (ON) і вимкнення (OFF), що дозволяють вмикати і вимикати пристрій у різний час.

1 Оберіть таймер увімкнення «ON» або вимкнення «OFF»
 • Під час кожного натискання:
 → ⓪1 → ⓪2 → Cancel

2 Установіть час

3 Підтвердьте

Приклад: ВИМКНЕННЯ в 22:00

OFF OFF ⓪1 0:00

⏮ OFF ⓪1 22:00

SET OFF ⓪1 22:00

- Щоб скасувати налаштування таймера увімкнення (ON) чи вимкнення (OFF), натисніть **ON** або **OFF**, щоб вибрати відповідно ⓪1 чи ⓪2, а тоді натисніть **CANCEL**.
- Якщо налаштування таймера скасовано вручну чи через збій у мережі живлення, налаштування таймера можна відновити таким чином – натисніть **ON** або **OFF**, щоб вибрати ⓪1 або ⓪2, а тоді натисніть **SET**.
- Останнє налаштування таймера буде відображене на екрані та буде увімкнене послідовно.
- Таймер працює відповідно до годинника, який налаштований у пультові дистанційного керування; після налаштування його операції повторюються щодоби. Порядок налаштування годинника див. у Посібникові зі швидкого підключення.

Примітка

<p>POWERFUL / QUIET, SLEEP</p> <p>• Можна увімкнути у всіх режимах, а також скасувати повторним натисканням відповідної кнопки.</p>	<p>POWERFUL / QUIET</p> <p>• Не можна вибрати одночасно.</p>
---	---

Умови роботи

Кондиціонер потрібно використовувати в такому температурному діапазоні.

Температура °C (°F)		У приміщенні		Зовні	
		DBT	WBT	DBT	WBT
ОХОЛОДЖЕННЯ	Макс.	32 (89.6)	23 (73.4)	43 (109.4)	26 (78.8)
	Мін.	16 (60.8)	11 (51.8)	5 (41.0)	-
ОБИГРІВ	Макс.	30 (86.0)	-	24 (75.2)	18 (64.4)
	Мін.	16 (60.8)	-	-15 (5.0)	-16 (3.2)

DBT: Температура за сухим термометром, WBT: Температура за вологим термометром

Додаткова інформація...

Режим роботи

АВТОМАТИЧНИЙ : В процесі роботи індикатор ЖИВЛЕННЯ буде блимати на початковій стадії. Пристрій вибирає режим роботи кожні 10 хвилин згідно з налаштуванням температури та температурою в приміщенні.

ОБИГРІВ : Індикатор ЖИВЛЕННЯ блимає на початковому етапі цього режиму. Блоку потрібен певний час для розігрівання.

ОХОЛОДЖЕННЯ : Забезпечує ефективне комфортне охолодження відповідно до потреб користувача.

ОСУШЕННЯ : Для легкого охолодження вентилятор агрегата обертається на низькій швидкості.

Налаштування температури для економії енергозбереження

Робота виробу у рекомендованому діапазоні температур може зекономити енергію.

ОБИГРІВ : 20.0 °C ~ 24.0 °C / 68 °F ~ 75 °F.

ОХОЛОДЖЕННЯ : 26.0 °C ~ 28.0 °C / 79 °F ~ 82 °F.

Напрямок повітряного потоку

У режимі ОХОЛОДЖЕННЯ/ОСУШЕННЯ:

Якщо задано параметр АВТОМАТИЧНИЙ, закривок автоматично рухається вгору/вниз.

Автоконтроль перезапуску

Якщо після збою живлення останнє поновлюється, через деякий час робота автоматично відновлюється у тому ж режимі та з тим же напрямком повітряного потоку.

•Ця функція не працює, коли встановлено ТАЙМЕР.

Інструкція по очищенню

Щоб забезпечити оптимальну роботу виробу, його слід регулярно чистити. Забруднення блока може призвести до несправності та появи помилки «H99». Проконсультуйтеся із авторизованим установником.

- Перед проведенням чищення вимкніть електроживлення і відімкніть вилку з розетки.
- Не торкайтеся алюмінієвої пластини, її гостра частина може призвести до травмування.
- Не використовуйте бензин, розріджувач або порошок для чищення.
- Користуйтеся тільки милом (\approx рН 7) або нейтральними побутовими мийними засобами.
- Температура води не повинна перевищувати 40 °C / 104 °F.

Внутрішній блок

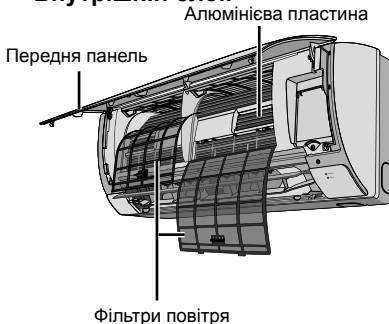

Внутрішній блок

Легко протирайте блок м'якою сухою тканиною.



Зовнішній блок

Переконайтеся, що вихід повітря з зовнішнього блока не блокується опалим листям або снігом. Очистіть будь-яке закупорювання з дренажної труби.

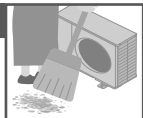

Фільтри повітря

Раз на 2 тижні

- Легко промийте/сполосніть фільтри водою, не допускаючи пошкодження поверхні фільтра.
- Повністю осушіть фільтри у тіні, не допускаючи потрапляння під дію високих температур або прямого сонячного світла.
- Пошкоджений фільтр необхідно замінити на новий.



Зніміть повітряний фільтр

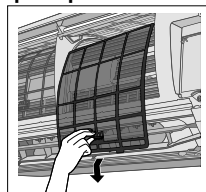

Встановіть повітряний фільтр

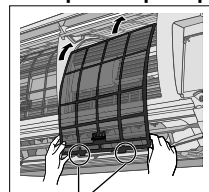

Вставте у блок

Передня панель

Обережно помийте і висушіть.

Зніміть передню панель

- ② Витягніть та підніміть.

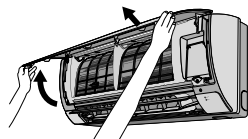

- ① Зніміть з обох гачків.

Надійно закрийте



- ② Заштовхніть.

- ① Вставте з обох боків.

- ③ Закрийте.

- ④ Натисніть на обидва кінці та на центр передньої панелі.

Усунення несправностей

Наведені далі симптоми не свідчать про несправність.

Симптом	Причина
Із внутрішнього блока виходить туман.	• Конденсація внаслідок роботи в режимі охолодження.
Робота супроводжується звуком, що нагадує шум води.	• Поток холодоагенту в системі.
У приміщенні специфічний запах.	• Причиною цього може бути запах вогкості, джерелом якого можуть бути стіни, килими, меблі або одяг, що знаходяться у приміщенні.
У режимі автоматичного регулювання швидкості обертання вентилятора внутрішнього блока час від часу зупиняється.	• Це допомагає позбавитися навколишнього запаху.
Повітря продовжує поступати навіть після завершення роботи.	• Видалення решти теплого повітря з внутрішнього блока (не довше ніж 30 секунд).
Кондиціонер не починає роботу протягом кількох хвилин після перезапуску.	• Це запобігає пошкодженню компресора агрегата.
Із зовнішнього блока виходить вода/пара.	• На поверхні труб відбувається конденсація або випаровування.
Індикатор ТАЙМЕРА постійно горить.	• Таймер спрацьовує щоденно з одними і тими самими налаштуваннями.
Індикатор ЖИВЛЕННЯ мерехтить в режимі HEAT, коли тепле повітря не подається (закрівка закрита).	• Пристрій працює в режимі розморожування (і функція AIR SWING встановлена на AUTO).
У режимі обігріву вентилятор внутрішнього блока час від часу зупиняється.	• Це допомагає уникнути небажаного охолодження.
Перед увімкненням пристрою індикатор живлення (POWER) мерехтить.	• Це – попередній етап підготовки до роботи, коли встановлено таймер увімкнення «ON». Коли встановлено таймер увімкнення (ON), кондиціонер може почати роботу раніше (до 35 хвилин), ніж фактично встановлений час, щоб досягти потрібної температури.
Звук тріскотіння під час роботи.	• Зі зміною температури відбувається розширення або звуження агрегата.
На стіні збирається пил.	• Через циркуляцію повітря чи статичний заряд, утворюваний кондиціонером. Деякі типи шпалер легко збирають пил (рекомендується часто протирати ділянку навколо кондиціонера).
Зміна кольору окремих пластмасових частин.	• Зміна кольору залежить від типу матеріалу, який використовується для виготовлення пластмасових частин; на колір впливають сонячні промені, тепло, ультрафіолетове проміння та інші природні фактори.
Потужність охолодження/нагріву зменшилася при найменшому значенні швидкості вентилятора.	• Низька швидкість вентилятора — це режим роботи з пріоритетом низького шуму, тому потужність охолодження/нагріву може зменшуватися (в залежності від умов). Збільште швидкість вентилятора, щоб збільшити потужність.

Перед тим, як звертатися до фахівця, перевірте таке.

Симптом	Перевірка
Виріб працює неефективно у режимі ОБІГРІВ/ОХОЛОДЖЕННЯ.	<ul style="list-style-type: none"> • Установіть відповідну температуру. • Закрийте всі двері та вікна. • Очистіть або замініть фільтри. • Усуньте перешкоди поблизу отворів для входу і виходу повітря.
Шум під час роботи.	<ul style="list-style-type: none"> • Перевірте чи кондиціонер не змонтовано на нерівній поверхні. • Правильно закрийте передню панель.
Не працює пульт дистанційного керування. (Дисплей матовий або сигнал передачі слабкий.)	<ul style="list-style-type: none"> • Правильно установіть батареї. • Замініть старі батареї.
Блок не працює.	<ul style="list-style-type: none"> • Перевірте чи не спрацював автоматичний вимикач. • Перевірте чи не встановлено таймери.
Агрегат не реагує на сигнал з пульта дистанційного керування.	<ul style="list-style-type: none"> • Переконайтеся, що перед приймачем немає перешкод. • Деякі люмінесцентні лампи можуть створювати перешкоди передавачу сигналу. Будь ласка, проконсультуйтеся у авторизованого дилера.

Усунення несправностей

Якщо...

■ Відсутній пульт дистанційного керування або має місце несправність

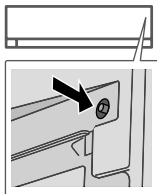

1. Підніміть передню панель.
2. Натисніть кнопку один раз для використання в режимі АВТОМАТИЧНИЙ.
3. Натисніть та утримуйте кнопку до 1 короткого звукового сигналу, потім відпустіть для використання у примусовому режимі ОХОЛОДЖЕННЯ.
4. Повторіть крок 3. Натисніть та утримуйте кнопку до 2 коротких звукових сигналів, потім відпустіть для використання у примусовому режимі НАГРІВ.
5. Для вимкнення знову натисніть кнопку.

■ Індикатори занадто яскраві

- Натисніть та утримуйте  протягом 5 секунд, щоб зменшити або відновити яскравість індикатора блока.

■ Проведення сезонної перевірки після тривалого простою

- Перевірте батареї пульта дистанційного керування.
- Переконайтеся, що немає ніяких перешкод навколо входу і виходу повітря у вентиляційних отворах.
- Використовуйте кнопку Auto OFF/ON (Авто ВИМКН./УВИМКН.) для вибору режиму ОХОЛОДЖЕННЯ/ОБІГРІВ. Після 15 хвилин роботи нормальним явищем є така різниця між температурою отвору забору та випуску повітря:

ОХОЛОДЖЕННЯ: $\geq 8\text{ }^{\circ}\text{C}$ / $14.4\text{ }^{\circ}\text{F}$

ОБІГРІВ: $\geq 14\text{ }^{\circ}\text{C}$ / $25.2\text{ }^{\circ}\text{F}$

■ Блоки не використовуватимуться протягом тривалого періоду часу

- Увімкніть режим ОБІГРІВ на 2~3 години для усунення вологи, що залишилась у внутрішніх частинах, щоб уникнути появи плісняви.
- Вимкніть електроживлення і вийміть вилку з розетки.
- Вийміть батарейки з пульта дистанційного керування.

ВИПАДКИ, ЩО ПОТРЕБУЮТЬ КВАЛІФІКОВАНОГО РЕМОНТУ

ВИМКНІТЬ ЖИВЛЕННЯ ТА ВІД'ЄДНАЙТЕ ПРИСТРІЙ ВІД МЕРЕЖІ, а потім проконсультуйтеся у авторизованого дилера якщо сталося наступне:

- Незвичайний шум під час роботи.
- Усередину пульта дистанційного керування потрапила вода або сторонні частки.
- Із внутрішнього блока витікає вода.
- Часто спрацьовує автоматичний вимикач.
- Шнур живлення є теплішим, ніж звичайно.
- Невірно функціонують кнопки та перемикачі.

Як отримати коди помилок

Якщо блок зупиняється, а індикатор ТАЙМЕРА мерехтить, отримайте код помилки за допомогою пульта дистанційного керування.

- ① Натискайте на кнопку протягом 5 секунд
- ③ Натискайте кнопку протягом 5 секунд, щоб вийти з режиму перевірки

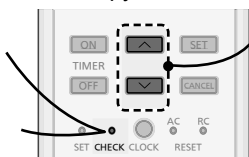

- ② Натискайте до звукового сигналу, а потім запишіть код помилки
- ④ Вимкніть блок та повідомте код помилки авторизованому дилеру

• Для деяких помилок можна перезапустити блок для обмеженого режиму роботи, якщо при запуску роботи є 4 звукових сигнали.

Діагностичний дисплей	Несправність/Управління захистом
H 00	У пам'яті відсутні дані щодо збою
H 11	Неполадки з'єднання у внутрішньому чи зовнішньому блоці
H 12	Неприпустима потужність внутрішнього блока
H 14	Несправність датчика температури повітря притоку внутрішнього блока
H 15	Несправність датчика температури компресора зовнішнього блока
H 16	Несправність трансформатора струму (СТ) зовнішнього блока
H 19	Блокування механізму вентиляторного двигуна внутрішнього блока
H 21	Несправність роботи поплавкового вимикача внутрішнього блока
H 23	Несправність датчика 1 температури теплообмінника внутрішнього блока
H 24	Несправність датчика 2 температури теплообмінника внутрішнього блока
H 25	Несправність іонізатора внутрішнього блока
H 27	Несправність датчика температури повітря зовнішнього блока
H 28	Несправність датчика температури теплообмінника зовнішнього блока
H 30	Несправність датчика температури відповідної труби зовнішнього блока
H 32	Несправність датчика 2 температури теплообмінника зовнішнього блока
H 33	Несправність з'єднання у внутрішньому/зовнішньому блоці
H 34	Несправність датчика температури радіатора зовнішнього блока
H 35	Несправність водного зворотного потоку у зовнішньому/внутрішньому блоці
H 36	Несправність датчика температури газопроводу зовнішнього блока

Діагностичний дисплей	Несправність/Управління захистом
H 37	Несправність датчика температури рідинної труби зовнішнього блока
H 38	Невідповідність (коду марки) у зовнішньому/внутрішньому блоці
H 39	Несправна робота внутрішнього блока чи резервних блоків
H 41	Несправність проводки чи з'єднувальної трубки
H 59	Несправність датчика еко
H 64	Несправність датчика високого тиску у зовнішньому блоці
H 67	Несправність функції папоє
H 70	Несправність датчика світла
H 97	Блокування механізму вентиляторного двигуна зовнішнього блока
H 98	Захист від високого тиску у внутрішньому блоці
H 99	Захист від замерзання внутрішнього операційного блока
F 11	Несправність переключення 4-ходового вентиля
F 17	Несправність промерзання резервних елементів внутрішнього блока
F 90	Захист ланцюга з корекцією коефіцієнту потужності (PFC)
F 91	Несправність циклу охолодження
F 93	Несправне обертання у зовнішньому компресорі
F 94	Захист від надмірного нагнітання тиску у компресорі
F 95	Захист від високого тиску при охолодженні у зовнішньому блоці
F 96	Захист від перегріву модуля транзистора великої потужності
F 97	Захист від перегріву компресора
F 98	Загальний захист від робочого струму
F 99	Пікова фіксація постійного струму (DC)

Інформація для користувачів щодо збору та утилізації старого обладнання і використаних батарей



Ці символи на виробі, пакуванні та/або документації, яка додається, означають, що використані електричні та електронні вироби і батареї не слід викидати разом із загальними побутовими відходами.

Для належної обробки, відновлення та переробки старих виробів та використаних батарей, будь ласка, віддайте їх у відповідні пункти збору згідно із законодавством вашої країни.

Утилізуючи ці вироби і батареї належним чином, Ви допоможете зберегти цінні ресурси і запобігти можливому негативному впливові на здоров'я людей і навколишнє середовище, що може мати місце в разі неналежного поводження з такими відходами.

Детальнішу інформацію щодо збору і повторної переробки старих виробів і батарей можна отримати у місцевому муніципалітеті, у службах утилізації відходів чи у пунктах продажу, де Ви придбали ці вироби.

За неправильну утилізацію таких відходів можуть бути передбачені штрафи, відповідно до законодавства держави.



Для комерційних користувачів у ЄС

Для отримання подальшої інформації щодо утилізації електричного та електронного обладнання звертайтеся до місцевого торгового представника або постачальника.



[Інформація щодо утилізації в інших країнах за межами ЄС]

Ці символи дійсні лише в ЄС. Щоб дізнатися як правильно утилізувати такі вироби, звертайтеся до місцевих органів влади або торгового представника.

Pb

Примітка щодо символу батареї (подвійний символ внизу для прикладу):

Цей символ може використовуватись у поєднанні зі символом хімічного продукту. У такому разі виріб відповідає вимогам Директив щодо використання хімічних продуктів.

ІНФОРМАЦІЯ ЩОДО ТЕРМІНУ СЛУЖБИ (ПРИДАТНОСТІ)

Встановлений виробником термін служби (придатності) цього виробу дорівнює 7 рокам з дати виготовлення за умови, що виріб використовується у суворій відповідності до дійсної інструкції з експлуатації та технічних стандартів, що застосовуються до цього виробу.

Декларація про Відповідність
Вимогам Технічного Регламенту Обмеження Використання деяких Небезпечних Речовин в електричному та електронному обладнанні (затвердженого Постановою №1057 Кабінету Міністрів України)

Виріб відповідає вимогам Технічного Регламенту Обмеження Використання деяких Небезпечних Речовин в електричному та електронному обладнанні (ТР ОВНР).

Вміст небезпечних речовин у випадках, не обумовлених в Додатку №2 ТР ОВНР:

1. свинець (Pb) – не перевищує 0,1% ваги речовини або в концентрації до 1000 частин на мільйон;
2. кадмій (Cd) – не перевищує 0,01% ваги речовини або в концентрації до 100 частин на мільйон;
3. ртуть (Hg) – не перевищує 0,1% ваги речовини або в концентрації до 1000 частин на мільйон;
4. шестивалентний хром (Cr^{6+}) – не перевищує 0,1% ваги речовини або в концентрації до 1000 частин на мільйон;
5. полібромбіфеноли (PBВ) – не перевищує 0,1% ваги речовини або в концентрації до 1000 частин на мільйон;
6. полібромдефенілові ефіри (PBDE) – не перевищує 0,1% ваги речовини або в концентрації до 1000 частин на мільйон.

Виріб відповідає вимогам, діючих в Україні, Технічних регламентів. Декларацію про відповідність можна переглянути на <http://service.panasonic.ua> у розділі «Технічне регулювання»

Дату виготовлення (місяць, рік) вказано на маркувальній табличці, яка розташована на задній частині виробу, після фрази "Дата виготовлення"

Виробник: Panasonic Corporation 1006, Oaza Kadoma, Kadoma-shi, Osaka, 571-8501 Japan/
Панасонік Корпорейшн 1006, Оаза Кадома, Кадома-ші, Осака, 571-8501 Японія
Виготовлено в Малайзії

Імпортер: ТОВ "ПАНАСОНІК УКРАЇНА ЛТД"
провулок Охтирський, будинок 7, місто Київ, 03022, Україна

Інформаційний центр Panasonic

Міжнародні дзвінки та дзвінки з Києва : +380-44-490-38-98

Безкоштовні дзвінки зі стаціонарних телефонів в межах України : 0-800-309-880

Панасонік Корпорейшн

Веб-сайти:

<http://www.panasonic.com>

<http://www.panasonic.com/ua/>

© Панасонік Корпорейшн 2017

Надруковано в Малайзії

Panasonic®

Пайдалану нұсқаулары Кондиционер



Үлгі №.

Ішкі блок

CS-BE20TKD

Сыртқы блок

CU-BE20TKD



Өндіруші зауыттың атауы мен мекенжайы өнімнің
сыртында және қорабында көрсетілген

Ең жақсы жайлылықпен және оңтайлы қуат үнемдеу әдістері арқылы таза ауамен қамтамасыз етеді.

Қашықтан басқару құралын бөлме құрылғысының қашықтан басқару құралы қабылдағышынан 8 м қашықтық шеңберінде пайдаланыңыз.

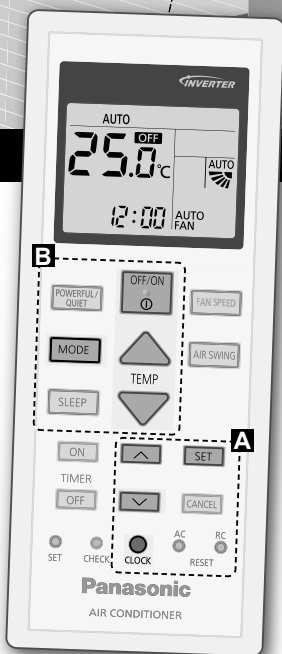

Қысқаша нұсқаулық

Батареяларды енгізу

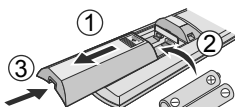

- ① Қашықтан басқару құралының артқы қапағын алыңыз.
- ② AAA немесе R03 батареяларын салыңыз.
- ③ Қапақты жабыңыз.

Ⓐ Сағат параметрі

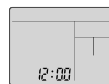

- ① **CLOCK** түймесін басып, уақытты орнатыңыз.
 - 12 (ТД/ТК) немесе 24 сағаттық уақытты көрсету үшін **CLOCK** түймесін шамамен 5 секунд басып тұрыңыз.
- ② Растаңыз **SET**.

Panasonic ауа желдеткішін сатып алғаныңыз үшін рақмет.

Мазмұны

Сақтық шаралары..... 50-52

Пайдалану әдісі..... 53-54

Қосымша ақпарат алу үшін... 55

Тазалау нұсқаулары..... 56

Ақаулықтарды жою..... 57-59

Ақпарат 60-62

Керек-жарақтар

- Қашықтан басқару құралы
- AAA немесе R03 батареялары × 2
- Қашықтан басқару құралының ұстағышы
- Қашықтан басқару құралы ұстағышының бұрандалары × 2

Осы нұсқаулықтағы суреттер тек түсіндіру мақсатында берілген және олар нақты құрылғыдан басқа болуы мүмкін. Құрылғы болашаққа жетілдірілген болса, нұсқаулық ескертусіз өзгертілуі мүмкін.

Б Негізгі жұмыс

- ① Қажетті күйді таңдау үшін **MODE** түймесін басыңыз.

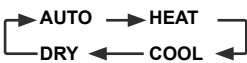

- ② Жұмысты бастау/тоқтату үшін **POWER** түймесін басыңыз.

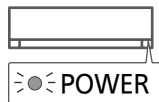

- ӨШІРУ көрсеткіші **OFF** бастау күйінде екенін ескеріңіз.

- ③ Қажетті температураны таңдаңыз.

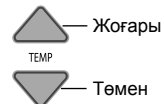

Таңдау ауқымы:
16.0 °C ~ 30.0 °C /
60 °F ~ 86 °F.

- °C немесе °F температура көрсеткішін ауыстыру үшін **TEMP** түймесін шамамен 10 секунд басып тұрыңыз.

Сақтық Шаралары





Жеке басыңыздың, басқалардың жарақатын немесе мүлік зақымдалуын болдырмау үшін мына талаптарды орындаңыз: Төмендегі нұсқаулардың орындалмағанына байланысты дұрыс пайдаланбау салдарынан төменде жіктелген жарақат немесе зақым пайда болуы мүмкін: Бұл құрал жалпы қоғамдық қатынасқа арналмаған.

 АЛДЫН-АЛА ЕСКЕРТУ	Бұл белгі өлім немесе ауыр жарақат қаупін ескертеді.
--	--

 НАЗАР АУДАРЫҢЫЗ	Бұл белгі мүліктің бүліну немесе зақымдалу қаупін ескертеді.
--	--

Орындалу керек нұсқаулар мына нышандармен жіктеледі:

	Бұл нышан ТЫЙЫМ САЛЫНҒАН әрекетті білдіреді.
--	---

 	Бұл нышандар МІНДЕТТІ әрекеттерді білдіреді.
 	

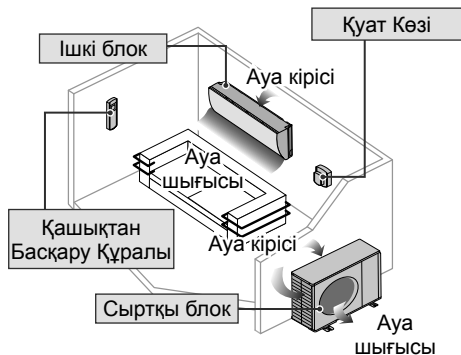

АЛДЫН-АЛА ЕСКЕРТУ

Ішкі блок және сыртқы блок



Бұл құрылғыны 8 жасқа толған не одан асқан балалар және дене, сезім немесе ойлау мүмкіндіктері шектеулі немесе тәжірибесі және біліктілігі жоқ адамдар осы құрылғыны қауіпсіз әдіспен пайдалану бойынша нұсқау алғанда және ықтимал қауіптерді түсінгенде пайдалана алады. Балаларға құрылғымен ойнауға рұқсат бермеңіз. Балалар тазалау және қызмет көрсету жұмыстарын бақылаусыз орындамауға тиіс.

Ішкі бөліктерін тазалау, құрылғыны жөндеу, орнату, алып тастау және қайта орнату үшін рұқсатты өкілге немесе маманға хабарласыңыз. Дұрыс орнатпау және пайдаланбау жылыстауға, электр тартылуына немесе өртке әкеледі.

Берілген салқындатқыш түрін пайдаланғаныңызды рұқсатты өкіл немесе маманмен растаңыз. Берілгеннен басқа түрлі салқындатқышты пайдалану өнімнің зақымдалуына, жарылысқа және жарақатқа, т.б. әкеліп соғуы мүмкін.





Құрылғыны жарылу немесе өрт тұтану қаупі бар ортада орнатпаңыз. Әйтпесе өрт орын алуы мүмкін.

Ауа желдеткішінің ішкі немесе сыртқы құрылғысына, айналатын бөліктеріне саусағыңызды немесе басқа заттарды кіргізбеңіз.



Найзағай ойнаған кезде сыртқы құрылғыға қолыңызды тигізбеңіз, электр тоғына соғылу қаупі бар.



 Шамадан көп салқындатуды болдырмау үшін ұзақ уақыт бойы суық ауада тұрмаңыз.

Құрылғыға отырмаңыз не үстінен баспаңыз, әйтпесе құлап қалуыңыз мүмкін. 

Қашықтан басқару құралы

 Сәбилер мен кішкентай балаларды қашықтан басқару құралымен ойнатпаңыз, себебі батареяларын кездейсоқ жұтып қоюы мүмкін.

Қуат кезі

 Шамадан көп қызу мен өртті болдырмау үшін өзгертілген сымды, біріккен сымды, ұзартқышты немесе техникалық талаптарға сай емес сымды пайдаланбаңыз.  

Шамадан көп қызып кетуді, өртті немесе электр тоғына соғылуды болдырмау үшін:

- Бір розетканы басқа жабдықпен ортақ пайдаланбаңыз.
- Құрылғыны ылғал қолдарыңызбен пайдаланбаңыз.
- Қуат сымын майыстырмаңыз.
- Құрылғыны тоқ ашасын кіргізу не айыру арқылы қосып-өшірмеңіз.

 Егер қорек сымы зақымдалса, қауіпті болдырмау үшін оны өндіруші, қызмет өкілі немесе білікті тұлғалар ауыстыруы керек.

Электр тоғына соғылуды немесе өртті болдырмау үшін, жер жылыстауынан автоматты түрде қорғайтын ажыратқышпен (ELCB) немесе қалдық тоқты бақылау құрылғысымен (RCD) бірге орнатылған жөн.

 Шамадан көп қызып кетуді, өртті немесе электр тоғына соғылуды болдырмау үшін:

- Тоқ ашасын розеткаға дұрыс кіргізіңіз.
- Тоқ ашасындағы тозаңды құрғақ шүберекпен жиі сүртіп тұру қажет.

Кез келген қалыптан тыс жағдай/ақаулық орын алған кезде өнімді пайдалануды тоқтатыңыз және қуаттан ажыратыңыз немесе желілі ажыратқышты өшіріңіз. (Түтін/өрт/электр тоғына соғылу қаупі) Қалыптан тыс жағдай/ақаулық мысалдары

- ELCB жиі тоқтап қалады.
 - Бір нәрсе жанып жатқан иіс сезіледі.
 - Құрылғының қалыптан тыс шуы немесе тербелісі байқалады.
 - Сыртқы құрылғыдан су жылыстайды.
 - Электр сымы немесе ашасы шамадан көп қызып кетеді.
 - Желдеткіш жылдамдығын реттеу мүмкін емес.
 - Кондиционер іске қосылғанмен, дереу тоқтап қалады.
 - Желдеткіш тоқтатылғанымен, жұмыс істей береді.
- Техникалық қызмет көрсету/жөндеу үшін жергілікті өкілге дереу хабарласыңыз.

 Электр тоғына соғылу немесе өртті болдырмау үшін осы жабдықты жерге тұйықтау керек.

 Қуатты өшіріп, желіден суыру арқылы электр тоғының соғуына жол бермеңіз:

- Тазалау немесе қызмет көрсету алдында,
- Ұзақ уақыт пайдаланбаған кезде немесе
- Қалыптыдан тыс қатты найзағай жарқылы кезінде.

Сақтық Шаралары



НАЗАР АУДАРЫҢЫЗ

Ішкі блок және сыртқы блок



Құрылғының зақымдануын не тот басуына жол бермеу үшін бөлме құрылғысын сумен, бензинмен, еріткішпен немесе тазалағыш пастамен жумаңыз.

Дәлдік жабдығын, азық-түлікті, жануарларды, өсімдіктерді, суреттерді немесе басқа заттарды сақтау үшін пайдаланбаңыз. Бұл сапаны төмендетуге әкелуі мүмкін.

Өрттің таралуын болдырмау үшін, ауа айналымының шығысының алдында жанар жабдықты пайдаланбаңыз.

Жарақатты болдырмау үшін өсімдіктерді немесе үй жануарларын ауа айналымына жақын ұстамаңыз.

Өткір алюминий қырына тимеңіз, өткір бөліктер жарақатқа әкелуі мүмкін.



Еденге жылтыратқыш лак төсеген кезде ішкі құрылғыны қоспаңыз. Лак төсегеннен кейін құрылғыны қоспас бұрын бөлмені толық желдетіп алыңыз.

Құрылғыға зақым келтірмеу үшін құрылғыны майлы және түтінді аумаққа орнатпаңыз.

Жарақаттың алдын алу үшін құрылғыны тазалау мақсатында бөлшектемеңіз.

Жарақаттың алдын алу үшін құрылғыны тазалаған кезде тұрақсыз орындыққа тұрмаңыз.

Құрылғыға гүлсауытты немесе су ыдысын қоймаңыз. Құрылғыға су кіріп, оқшаулауды төмендету мүмкін. Бұл электр тоғына соғылуға әкелуі мүмкін.



Жұмыс барысында терезені немесе есікті ұзақ уақыт ашық қалдырмаңыз, бұл жеткіліксіз қуат қолданысына және жайсыз температура өзгерістеріне әкелуі мүмкін.



Ағызу түтігін төмендегідей күйде болуын тексеру арқылы судың ағуына жол бермеңіз:
- Тиісті түрде қосылған,
- Су науасы мен контейнерлер таза немесе
- Суға салынбаған

Кондиционерді ұзақ уақыт бойы немесе басқа жылытқыш жабдықпен бірге пайдаланған болсаңыз, бөлмені үнемі желдетіп отырыңыз.

Ұзақ уақыт пайдаланудан кейін, құрылғының құлап қалмауы үшін орнату тіреуінің күйін тексеріңіз.

Қашықтан басқару құралы



Никель-кадмий (Ni-Cd) батареяларды пайдаланбаңыз. Бұл қашықтан басқару құралын зақымдауы мүмкін.



Қашықтан басқару құралының ақаулығын немесе зақымын болдырмау үшін:
• Егер құрылғы ұзақ уақыт бойы пайдаланылмайтын болса, батареяларды алып тастаңыз.
• Бір типті батареяларды өрістерін дұрыс келтіріп салу керек.

Қуат көзі



Электр тоғы соғуына жол бермеу үшін ашаны сымынан тартып ажыратпаңыз.

Пайдалану әдісі



Ауа айналымының бағытын лайықтау



- Жапқышты қолмен реттемеңіз.

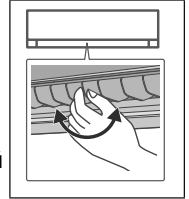

- Латералды бағыт үшін көрсетілгендей қолмен реттеледі.

Желдеткіш жылдамдығын реттеу



- АВТО күй үшін сыртқы желдеткіш жылдамдығы жұмыс күйіне қарай автоматты түрде лайықталады.
- Төмен шу басымдығы әрекеті болуы үшін ең төмен вентилятор жылдамдығын (■) таңдаңыз.

Қуатты және тыныштық күйлері арасында ауыстырып қосу

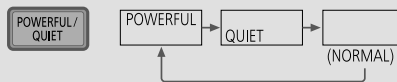

POWERFUL:

Алдын ала орнатылған температураға жылдам жету үшін

- Бұл әрекет 20 минуттан кейін автоматты түрде тоқтайды.

QUIET:

Шусыз жұмыс

- Бұл әрекет ауа айналымының шуын қысқартады.

Ұйықтаған кезде барынша жайлылық жасау

Бұл жұмыс ұйықтап жатқанда жайлы ортаны қамтамасыз етеді. Белсендіру кезеңі барысында ұйқы үлгісінің температурасын автоматты түрде реттейді. Осы жұмыс белсендірілген кезде ішкі құрылғы индикаторы күңгірттенеді. Егер индикатор жарықтығы қолмен күңгірттенбесе, бұл қолданылмайды.

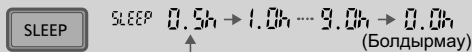

Бұл жұмыс белсендіру таймерімен (0,5, 1, 2, 3, 4, 5, 6, 7, 8 немесе 9 сағат) біріктіріледі.

- Бұл жұмысты таймермен бірге орнатуға болады. Ұйқы жұмысы ӨШІРУ таймерінен басымдырақ болады.
- Ұйқы таймері 0,0 сағ жеткен кезде тиісті түймені басумен осы жұмыстан бас тарта аласыз.

Пайдалану әдісі

Таймерді орнату

Құрылғыны алдын ала орнатылған уақытта ҚОСУ немесе ӨШІРУ үшін 2 ҚОСУ және ӨШІРУ таймер жиыны қарастырылған.

1 “ҚОСУЛЫ” немесе “ӨШІРУЛІ” таймерін таңдау
• Басылған сайын:
→ ① → ② → Cancel

2 Уақытты орнату

3 Растау

Мысал:
22:00 кезінде
ӨШІРУ

OFF OFF ① 0:00

↑ OFF ① 22:00

↓

SET OFF ① 22:00

- “ҚОСУЛЫ” немесе “ӨШІРУЛІ” таймерін алып тастау үшін, **ON** немесе **OFF** таңдайтын ① немесе ② басып, **CANCEL** басыңыз.
- Егер таймер қолмен немесе қуаттың ажыратылуына байланысты алынып тасталса, таймерді **ON** немесе **OFF** таңдайтын ① немесе ② басып, одан кейін **SET** басып, қалпына келтіруге болады.
- Ең жақын таймер параметрі көрсетіледі және тізбекпен іске қосылады.
- Таймердің жұмысы қашықтан басқару құралында орнатылған сағатқа негізделген және орнатылғаннан кейін күн сайын қайталанатын. Сағат параметрі үшін Жылдам нұсқаулықты қараңыз.

Ескертпе

<p>POWERFUL / QUIET, SLEEP</p> <ul style="list-style-type: none"> • Барлық күйлерде іске қосылады және тиісті түймешікті қайта басу арқылы тоқтатылады. 	<p>POWERFUL / QUIET</p> <ul style="list-style-type: none"> • Бір уақытта таңдау мүмкін емес.
--	--

Жұмыс талаптары

Осы ауа желдеткішін мына температура ауқымында пайдаланыңыз.

Температура °C (°F)		Ішкі		Сыртқы	
		DBT	WBT	DBT	WBT
САЛҚЫНДАТУ	Ең көп	32 (89.6)	23 (73.4)	43 (109.4)	26 (78.8)
	Ең аз	16 (60.8)	11 (51.8)	5 (41.0)	-
ҚЫЗУ	Ең көп	30 (86.0)	-	24 (75.2)	18 (64.4)
	Ең аз	16 (60.8)	-	-15 (5.0)	-16 (3.2)

DBT: Құрғақ температура, WBT: Ылғал температура

Қосымша ақпарат алу үшін...

Жұмыс күйі

АВТО : Жұмыс барысында ҚУАТ индикаторы басынан жыпылықтайды. Орнатылған температура мен бөлме температурасына қарай әрбір 10 минут сайын жұмыс күйін тандап отырады.

ЖЫЛЫТУ : ҚУАТ индикаторы осы жұмыстың бастапқы кезеңінде жыпылықтайды. Құрылғының қызуына уақыт кетеді.

САЛҚЫНДАТУ : Қажеттіліктеріңізге сәйкес тиімді жайлы салқындатуды қамтамасыз етеді.

ҚҰРҒАТУ : Құрылғыны жайлы салқындықта пайдалану үшін желдеткіш төменгі жылдамдықта жұмыс істейді.

Қуат үнемдеу температурасы параметрі

Құрылғыны ұсынылған температурада іске қосу қуатты үнемдеуі мүмкін.

ҚЫЗУ : 20.0 °C ~ 24.0 °C / 68 °F ~ 75 °F.

САЛҚЫНДАТУ : 26.0 °C ~ 28.0 °C / 79 °F ~ 82 °F.

Ауа ағыны бағыты

САЛҚЫНДАТУ/ҚҰРҒАТУ режимінде:

АВТО параметрі орнатылған болса, жапқыш жоғары/төмен тербеледі.

Авто қайта іске қосуды басқару құралы

Егер қуат ақаулығынан кейін қуат пайдаланылса, алдыңғы жұмыс режимі және ауа ағыны бағыты кезеңінен кейін жұмыс автоматты түрде қайта басталады.

• ТАЙМЕР орнатылған кезде осы басқару құралы қолданылмайды.

Тазалау нұсқаулары

Құрылғының оңтайлы өнімділігіне қол жеткізу үшін оны тұрақты түрде тазалап тұру қажет. Лас құрылғы ақаулыққа әкелуі мүмкін және “H99” қате коды көрсетілуі мүмкін. Рұқсатты өкілге хабарласыңыз.

- Тазалау алдында қуат көзінен ажыратып, розеткадан суырыңыз.
- Алюминий қырына тимеңіз, өткір бөліктер жарақатқа әкелуі мүмкін.
- Бензин, еріткіш немесе тазалағыш паста пайдалануға болмайды.
- Тек (\approx рН 7) сабынын немесе бейтарап тұрмыстық жуғыш құралды пайдаланыңыз.
- 40 °C / 104 °F асатын ыстық суда пайдаланбаңыз.

Ішкі блок

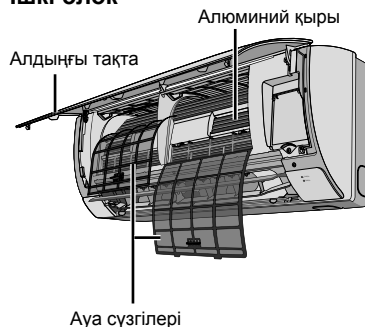

Ішкі блок

Құрылғыны жұмсақ, құрғақ шүберекпен сүртіңіз.



Сыртқы блок

Сыртқы құрылғының ауа шығысы түскен жапырақтармен немесе қармен бітелмегенін тексеріңіз. Дренаж түтігінен кедергіні тазалаңыз.



Ауа сүзгілері

2 аптада бір рет

- Сүзгі бетінің зақымын болдырмау үшін сүзгілерді жуып/шайып тұрыңыз.
- Сүзгілерді көлеңкеде, өрт немесе тік күн сәулесінен алшақ жерде құрғатыңыз.
- Зақымдалған сүзгілерді ауыстырыңыз.



Ауа сүзгісін алып тастау

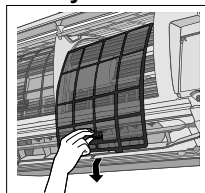

Ауа сүзгісін бекіту тастау

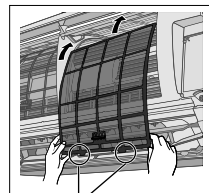

Құрылғыға енгізіңіз

Алдыңғы тақта

Шайып, құрғатыңыз.

Алдыңғы панельді алып тастау

- ② Сыртқа тартып көтеріңіз.

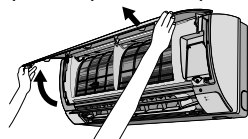

- ① Ілмектерді екі шетінен босатыңыз.

Оны қауіпсіз жабу

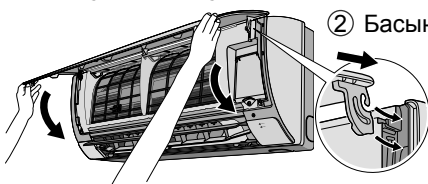

- ③ Төмен басып жабыңыз.

- ④ Алдыңғы тақтаның екі шетін және ортасын басыңыз.

- ① Екі жағынан енгізіңіз.

Ақаулықтарды жою

Мына нышандар ақаулық бар дегенді білдірмейді.

Белгі	Себебі
Ішкі құрылғыдан тұман шығады.	• Салқындату үрдісіне байланысты суға айналу әсері.
Жұмыс істеп жатқан кезде су ағысының дыбысы шығады.	• Құрылғы ішіндегі салқындатқыш ағыны.
Бөлмеде оғаш иіс бар.	• Бұл қабырғадан, кілемнен, жиһаздан немесе киімнен шығатын ылғал иіске байланысты болуы мүмкін.
Ішкі желдеткіш автоматты жылдамдық параметрінде кейде тоқтап қалады.	• Бұл айналадағы иістерді жоюға көмектеседі.
Жұмыс тоқтатылғанымен, ауа айналымы жалғаса береді.	• Сыртқы құрылғыдан қалған жылуды шығару (ең көп 30 секунд).
Қайта іске қосқаннан кейін жұмыс бірнеше минут кідіреді.	• Кідіріс құрылғының компрессорын қорғайды.
Сыртқы құрылғыдан су/бу шығады.	• Түтіктерде суға айналу немесе булану орын алады.
ТАЙМЕР көрсеткіші үнемі қосулы.	• Таймер параметрі орнатылған кезде күн сайын қайталанады.
POWER көрсеткіші жылы ауа берілмей ҚЫЗУ күйінде (және жапқыш жабық кезде) жыпылықтайды.	• Құрылғы еріту күйінде (ал AIR SWING ауа ағынын бағыттау күйі АВТО параметріне орнатылған).
Ішкі желдеткіш қыздыру әрекеті кезінде кейде тоқтап қалады.	• Мақсатсыз салқындату әсерін болдырмау.
POWER (ҚУАТ) көрсеткіші құрылғы қосылғанға дейін жыпылықтайды.	• Бұл ҚОСУЛЫ таймері орнатылған кезде жұмысқа дайындалудың алдыңғы қадамы болып табылады. "ҚОСУЛЫ" таймері орнатылған кезде, қажетті температураға уақытында жету үшін құрылғы нақты орнатылған уақытынан бұрын (35 минутқа дейін) іске қосылуы мүмкін.
Жұмыс істеп жатқан кезде шытырлаған дыбыс естіледі.	• Температура өзгерістері құрылғының кеңеюіне/сығылуына әкеледі.
Шаң қабырғаға жиналады.	• Кондиционермен құрылған ауа циркуляциясына немесе статикалық электр тогына байланысты. Қабырға қағазының кейбір түрлерінде шаң оңай жиналуы мүмкін (кондиционер айналасындағы аймақты жиі тазалау ұсынылады).
Кейбір пластикалық бөлшектердің түссіздендірілуі.	• Түссіндендіру пластикалық бөлшектерде пайдаланылған материал түрлерінде орын алады, ыстыққа, күн жарығына немесе қоршаған орта факторларына шалдыққан кезде жылдамдайды.
Ең төмен вентилятор жылдамдығы параметрінде салқындату/қыздыру қуаты төмендейді.	• Төмен вентилятор жылдамдығы — төмен шу басымдығы әрекеті, сондықтан, салқындату/қыздыру қуаты төмендеуі мүмкін (жағдайға байланысты). Қуатты арттыру үшін вентилятор жылдамдығын арттырыңыз.

Қызмет көрсету тобына хабарласпас бұрын мыналарды тексеріңіз.

Белгі	Тексеру
ҚЫЗУ/САЛҚЫНДАТУ режимінде жұмыс тиімді жүрмеуде.	<ul style="list-style-type: none"> • Температураны дұрыс орнатыңыз. • Барлық ескітер мен терезелерді жабыңыз. • Сүзгілерді тазалаңыз немесе ауыстырыңыз. • Ауа кірісі мен ауа шығысының ұяшықтарындағы кедергілерді жойыңыз.
Жұмыс істеп жатқан кезде шу көп.	<ul style="list-style-type: none"> • Құрылғының еңісте орнатылғанын тексеріңіз. • Алдыңғы тақтаны дұрыс жабыңыз.
Қашықтан басқару құралы істемейді. (Экран көмескі немесе беру сигналы әлсіз).	<ul style="list-style-type: none"> • Батареяларды дұрыс салыңыз. • Әлсіз батареяларды ауыстырыңыз.
Құрылғы істемейді.	<ul style="list-style-type: none"> • Ажыратқыштың тоқтағанын тексеріңіз. • Таймерлердің орнатылғанын тексеріңіз.
Құрылғы қашықтан басқару құралынан сигнал алмайды.	<ul style="list-style-type: none"> • Қабылдағыштың кедергілері жоқтығын тексеріңіз. • Кейбір флюоресценттік жарықтар сигнал бергішке кедергі келтіруі мүмкін. Рұқсатты өкілге хабарласыңыз.

Ақаулықтарды жою

Қашан...

■Қашықтан басқару құралы жоқ немесе ақаулық орын алды

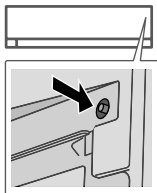

1. Алдыңғы панельді көтеру.
2. АВТО режимінде пайдалану үшін түймені бір рет басыңыз.
3. САЛҚЫНДАТУ режимінде күшпен пайдалану үшін 1 сигнал дыбысы естілгенше түймені басып тұрып жіберіңіз.
4. 3-қадамды қайталаңыз. ЖЫЛЫТУ режимінде күшпен пайдалану үшін 2 сигнал дыбысы естілгенше түймені басып тұрып жіберіңіз.
5. Өшіру үшін түймені қайта басыңыз.

■Индикаторлар тым ашық

- Құрылғының индикатор жарықтығын күңгірттеу немесе қалпына келтіру үшін  түймесін басып, 5 секунд ұстап тұрыңыз.

■Ұзақ уақыт пайдаланбаудан кейінгі маусымдық тексеруді жүргізу

- Қашықтан басқару құралының батареяларын тексеріңіз.
- Ауа кірісі және шығысы желдеткіштері айналасында кедергі жоқтығын тексеріңіз.
- САЛҚЫНДАТУ/ҚЫЗУ әрекетін таңдау үшін Авто ӨШІРУЛІ/ҚОСУЛЫ түймесін пайдаланыңыз. 15 минут жұмыс істегеннен кейін ауа кірісі мен ауа шығысының ұяшықтары арасындағы мына температура айырмашылығы қалыпты жағдай:

САЛҚЫНДАТУ: $\geq 8\text{ }^{\circ}\text{C} / 14.4\text{ }^{\circ}\text{F}$ **ҚЫЗУ:** $\geq 14\text{ }^{\circ}\text{C} / 25.2\text{ }^{\circ}\text{F}$

■Құрылғылар ұзақ уақыт бойы пайдаланылмайды

- Өңез жиналуын болдырмау үшін ішкі бөліктерде қалып қойған ылғалды толығымен жою үшін ЖЫЛУ күйін 2~3 сағатқа іске қосыңыз.
- Қуат көзін ажыратыңыз және розеткадан суырыңыз.
- Қашықтан басқару құралының батареяларын алып тастаңыз.

ДҰРЫС ЖҰМЫС ІСТЕМЕУ БЕЛГІЛЕРІ

ҚУАТ КӨЗІН ӨШІРІП, ҚҰРЫЛҒЫНЫ ЖЕЛІДЕН АЖЫРАТЫҢЫЗ және мына жағдайларда рұқсатты өкілге хабарласыңыз:

- Жұмыс істеп жатқан кезде қалыптан тыс шу.
- Су/бөгде заттар қашықтан басқару құралына тиген.
- Ішкі құрылғыдан су жылыстайды.
- Ажыратқыш жиі өшеді.
- Штепсель ашасы/желі сымы әдеттегіден тыс қызып кетеді.
- Айырып-қосқыштар немесе түймешіктер дұрыс істемейді.

Қате кодтарын шығару жолы

Егер құрылғы тоқтаса және ТАЙМЕР индикаторы жыпылықтаса, қате кодын шығару үшін қашықтан басқару құралын пайдаланыңыз.

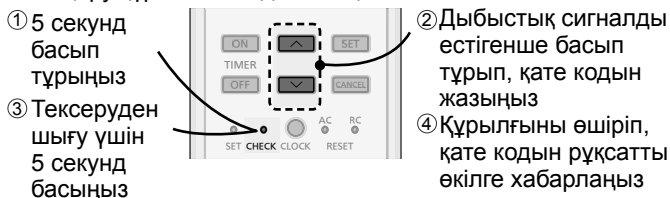

• Кейбір қателер үшін құрылғыны жұмыс басталғаннан кейін 4 сигналмен шектеулі жұмысқа қайта іске қосуға болады.

Диагностика дисплейі	Қалыпсыздық/қорғаныс басқару құралы
H 00	Жады ақаулығы жоқ
H 11	Ішкі/сыртқы қалыпсыз байланыс
H 12	Ішкі құрылғы сыйымдылығы сәйкес келмейді
H 14	Ішкі кіріс ауаның температура датчигінің ақаулығы
H 15	Сыртқы компрессордың температура датчигінің ақаулығы
H 16	Сыртқы ток трансформаторының (ТТ) ақаулығы
H 19	Ішкі желдеткіш моторы механизмінің құлпы
H 21	Ішкі батырмалы қосқыш жұмысының ақаулығы
H 23	Ішкі жылу алмастырғыштың 1-ші температура датчигінің ақаулығы
H 24	Ішкі жылу алмастырғыштың 2-ші температура датчигінің ақаулығы
H 25	Ішкі иондық құрылғы ақаулығы
H 27	Сыртқы ауаның температура датчигінің ақаулығы
H 28	Сыртқы жылу алмастырғыштың температура датчигінің ақаулығы
H 30	Сыртқы шығыс түтіктің температура датчигінің ақаулығы
H 32	Сыртқы жылу алмастырғыштың 2-ші температура датчигінің ақаулығы
H 33	Ішкі/сыртқы дұрыс емес байланыс ақаулығы
H 34	Сыртқы радиатордың температура датчигінің ақаулығы
H 35	Ішкі/сыртқы судың кері ток ақаулығы
H 36	Сыртқы газ түтігінің температура датчигінің ақаулығы

Диагностика дисплейі	Қалыпсыздық/қорғаныс басқару құралы
H 37	Сыртқы сұйықтық түтігінің температура датчигінің ақаулығы
H 38	Ішкі/сыртқы сәйкессіздік (бренд коды)
H 39	Қалыпсыз ішкі жұмыс құрылғысы немесе резервтік құрылғылар
H 41	Қалыпсыз сым желісі немесе түтік желісі байланысы
H 59	Эко сенсор ақаулығы
H 64	Сыртқы сенсор қысым датчигінің ақаулығы
H 67	папое ақаулығы
H 70	Жарық сенсорының ақаулығы
H 97	Сыртқы желдеткіш моторы механизмінің құлпы
H 98	Ішкі жоғары қысымнан қорғаныс
H 99	Ішкі жұмыс құрылғысын қатырудан қорғаныс
F 11	4 жолды клапан ауыстыру ақаулығы
F 17	Ішкі резервтік құрылғыларды қатыру ақаулығы
F 90	Қуат факторы түзетпесі (ҚФТ) тізбегінің қорғанысы
F 91	Салқындату айналымының ақаулығы
F 93	Сыртқы компрессордың қалыпсыз айналымы
F 94	Компрессордың шығыс қысымын асырудан қорғаныс
F 95	Сыртқы салқындатудың жоғары қысымынан қорғанысы
F 96	Қуат транзисторы модулінің қызып кетуден қорғанысы
F 97	Компрессордың қызып кетуден қорғанысы
F 98	Жалпы жұмыс тоғынан қорғаныс
F 99	Сыртқы тұрақты ток (ТТ) жоғарғы нүктесін анықтау

Ескі жабдықты және пайдаланылған батареяларды жинау және жою жөніндегі пайдаланушы ақпараты



Өнімдер, бума және/немесе бірге жеткізілетін құжаттардағы осы нышандар пайдаланылған электр және электрондық өнімдер мен батареяларды әдеттегі тұрмыстық қалдықпен араластырмау қажеттілігін білдіреді.

Ескі өнімдер мен пайдаланылған батареяларды дұрыс қолдану, қалпына келтіру және қайта өңдеу үшін, ұлттық заңнама талаптарына сәйкес оларды тиісті жинау орындарына жеткізіңіз.

Осы өнімдер мен батареяларды дұрыс жойып, құнды ресурстарды сақтап қалуға және қалдықты дұрыс өңдемеуден туындауы мүмкін адам денсаулығы мен қоршаған ортаға тиетін келеңсіз әсерлердің алдын алуға көмектесесіз.

Ескі өнімдер мен батареяларды жинау және жою туралы қосымша ақпарат үшін, жергілікті өкімшілікке, қалдықтарды жою қызметіне немесе сатып алынған сату орнына хабарласыңыз.

Мемлекеттік заңнама талаптарына сәйкес, осы қалдықтың дұрыс жойылмағаны үшін айыпқұл көзделуі мүмкін.



Еуропа Одағындағы іскери пайдаланушылар үшін

Егер электр және электрондық жабдықты жойғыңыз келсе, қосымша ақпарат үшін өкілге немесе жеткізушіге хабарласыңыз.

[Еуропа Одағынан тыс басқа елдерде жою туралы ақпарат]

Бұл нышандар тек Еуропа Одағына қатысты. Егер осы бұйымдарды жойғыңыз келсе, жергілікті органдарға немесе өкілге хабарласып, жоюдың дұрыс әдісін біліп алыңыз.



Pb

Батарея нышаны жөніндегі ескертпе (төмендегі екі нышан):

Бұл нышанды химиялық нышанмен бірге пайдалануға болады. Бұл жағдайда ол химиялық зат жөніндегі Директива талабына сәйкес келеді.

Бұйым электр және электрондық жабдықтардағы кейбір зиянды заттарды қолдануға шектеу қою туралы техникалық регламент талаптарына сәйкес.

Регламенттің №2 Қосымшасында ескерілмеген жағдайлардағы зиянды заттарының құрамы:

1. қорғасын (Pb) - заттың 0,1wt % салмағынан немесе миллионнан 1000 бөлікке дейінгі шоңырлануынан аспайды;
2. кадмий (Cd) - заттың 0,01 wt % салмағынан немесе миллионнан 100 бөлікке дейінгі шоңырлануынан аспайды;
3. сынап (Hg) - заттың 0,1wt % салмағынан немесе миллионнан 1000 бөлікке дейінгі шоңырлануынан аспайды;
4. алтывалентті хром (Cr^{VI}) - заттың 0,1wt % салмағынан немесе миллионнан 1000 бөлікке дейінгі шоңырлануынан аспайды;
5. полибромбифенол (PBB) - заттың 0,1wt % салмағынан немесе миллионнан 1000 бөлікке дейінгі шоңырлануынан аспайды;
6. полибромбифенол эфирлері (PBDE) - заттың 0,1wt % салмағынан немесе миллионнан 1000 бөлікке дейінгі шоңырлануынан аспайды.

Жұмыс мерзіміне қатысты ескерту:

Осы пайдалану нұсқаулығы мен тиісті техникалық стандарттарға сай қолданылғанда өндіруші осы өнімге өндірілгеннен бастап 7 жыл жұмыс мерзімін анықтаған.

Организация, уполномоченная на принятие претензий по качеству продукции на территории Республики Казахстан:
Представительство АО “Панасоник Маркетинг СНГ” Казахстан, 050010 г. Алматы, Проспект Достық 192, 3-й этаж.
Информационный центр Panasonic:
+7 (727) 330-88-07 – Для звонков из г. Алматы и Киргизстана.
8-800-0-809-809 – бесплатный звонок с городских и мобильных телефонов местных сотовых операторов в пределах Казахстана.

Қазақстан Республикасы территориясындағы өнім сапасы бойынша наразылықтарды қабылдайтын уәкілетті ұйым:
Панасоник Маркетинг ТМД АҚ өкілдігі, Қазақстан, 050010, Алматы қ., Достық даңғылы 192, 3-ші қабат
Panasonic ақпарат орталығы:
+7 (727) 330-88-07 – Алматы қ. мен Қырғызстаннан қоңырау шалу үшін.
8-800-0-809-809 – Қазақстан аумағында жергілікті ұялы байланыс пен қалалық операторларынан тегін қоңырау шалу.

< Ескерту >

Егер басқа жолдама құжаттарда көрсетілмеген жағдайда, төмендегі шарттарды орындаңыз.

1. Тегіс, берік бетке орналастырыңыз, тек алынатын бөлшектер немесе қозғалмайтын бөлшектерден басқа.
2. Жабық және құрғақ жерде сақтау керек.
3. Тасылмалдауды құлатусыз, аса вибрациясыз және басқа заттарға соғусыз жасау керек.
4. Кәдеге жаратуды ұлттық және жергілікті заңдарға сәйкес жасау керек.

Сату шарттары өндірушімен орнатылмаған және мемлекеттің тауарды пайдаланудың ұлттық немесе жергілікті заңдарына сай болуы керек.

Өндіруші:

Panasonic Corporation 1006, Oaza Kadoma, Kadoma-shi, Osaka, 571-8501 Japan

Panasonic Corporation 1006, Оаза Кадома, Кадома-ши, Осака, 571-8501 Жапония

Made in Malaysia

Малайзияда жасалған

Ескертпе:

Шығарылған күнін (айы/жылы) құрылғының артындағы тақтадан «Өндірілген күні» мәтіні астынан таба аласыз

Панасоник Корпорейшн

Website: <http://www.panasonic.com>

© Панасоник Корпорейшн 2017

Малайзияда басылған

Өндіру күні : өнімнің көрсетілген

Малайзияда жасалған

Panasonic®

Иштетүү боюнча инструкциялар

Аба салкындаткычы



Үлгү нөмүрү

Ички блок

CS-BE20TKD

Сырткы блок

CU-BE20TKD

EAC

Иштеп чыгаруучу заводдун аты жана дареги даярдалган
буюмдун өзүндө жана анын оромунда көрсөтүлгөн

Оптималдуу кубаттуулукту сактоо ыкмалары аркылуу максималдык комфорт жана таза аба менен камсыз кылат.

Алыстан башкаруу пультун, ички блоктогу алыстан башкаруу пульттун кабыл алуучусунан 8 м аралыкта колдонуңуз.

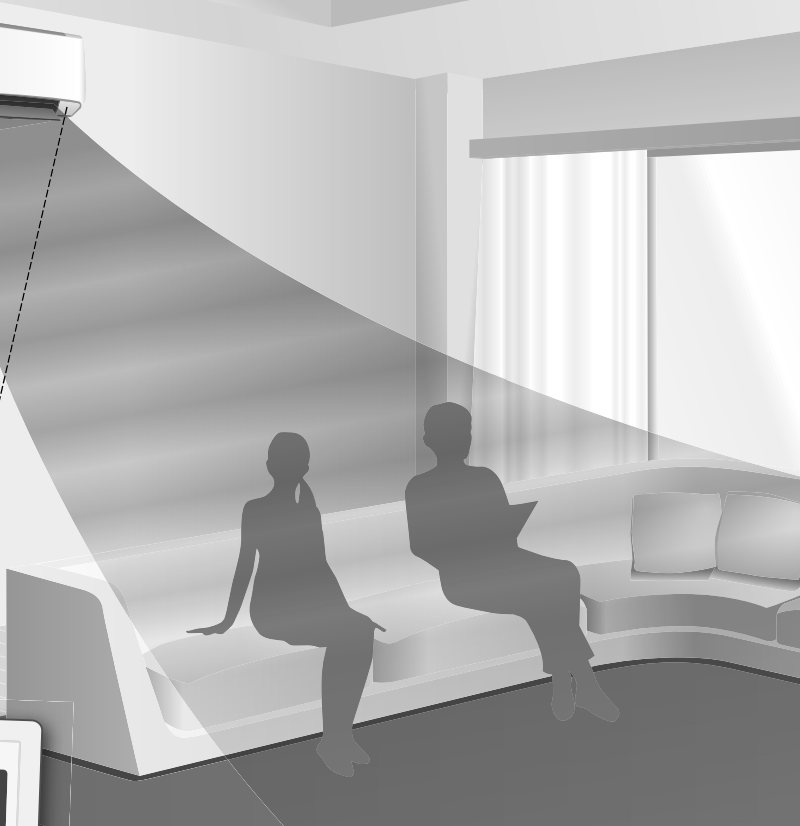

Тез жол көрсөткүч

Батарейкаларды салуу

А Саатты орнотуу

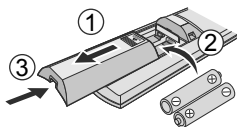
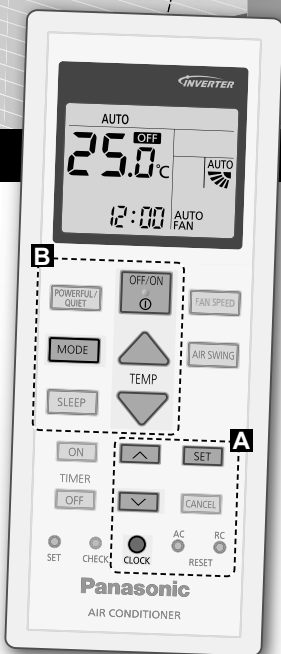

- ① Алыстан башкаруу пультунун арткы капкагын сүрүп чыгарыңыз.
- ② AAA же R03 батарейкаларын салыңыз.
- ③ Капкагын жабыңыз.

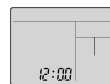

- ① **Баскыч менен басып, саатты орнотуңуз.**

• Болжол менен 5 секунда

бою **Баскычты басып, кармап туруп, убакытты 12 саат же 24 саат аркылуу көрсөтүүнү тандаңыз.**

- ② **Ырастаңыз** **SET**.

Panasonic аба салкындаткычын сатып алыганыңыз үчүн чоң рахмат!

Мазмуну

Коопсуздук эрежелери..... 66-68

Кантип колдонуу керек..... 69-70

Кененирээк билүү үчүн..... 71

Тазалоо боюнча инструкциялар... 72

Бузуктуктарды оңдоо..... 73-75

Маалымат.....76-78

Жабдуулар

- Алыстан башкаруу пульту
- AAA же R03 батарейкалары × 2
- Алыстан башкаруу пультунун кармагычы
- Алыстан башкаруу пультунун кармагычы үчүн буруолор × 2

Бул нускамадагы иллюстрациялар түшүндүрүү максаттары үчүн гана арналып, чыныгы блоктон айырмаланышы мүмкүн. Алар келечектеги жакшыртууларга карай эскертүүсү эле өзгөртүлүшү мүмкүн.

III Негизги иштетүү

- ① **MODE** Баскычты басып, каалаган режимди тандаңыз.

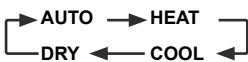

- ② Иштетүүнү баштоо/ токтотуу үчүн **OFF/ON** басыңыз.

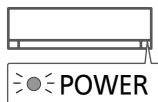

- Блоктун иштөөсүн баштоого дисплейде **OFF** индикатору күйүп турат.

- ③ Каалаган температураны тандаңыз.

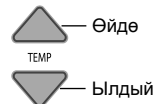

Тандоо диапозону:
16.0 °C ~ 30.0 °C /
60 °F ~ 86 °F.

- Температура көрсөткүчүн °C же °F катары көрсөтүү үчүн которууга **▼** болжол менен 10 секунданын ичинде басып, кармаңыз.

Коопсуздук эрежелери



Жеке жаракат, башкага тие турган жаракаттын же мүлккө зыян келтирүүнүн алдын алуу үчүн төмөндөгүлөрдү аткарыңыз: Төмөндөгү инструкциялар же жолдобогондуктан улам туура эмес иштетүү зыянга же жаракатка алып келиши мүмкүн. Алардын оолуттуулугу төмөндөгүдөй классификацияланган: Бул шайман жалпы коомчулуктун колдонуусуна ылайыкталган эмес.

 ЭСКЕРТҮҮ	Бул белги өлүм же олуттуу жаракаттын эскертүүсү.
---	--

 КӨҮЛ БУРУҢУЗ	Бул белги жаракат же мүлккө зыян келүүнүн эскертүүсү.
---	---

Колдонуу көрсөтмөлөрү төмөнкү белгилер боюнча классификацияланат:

	Белги ТЫЮУ САЛЫНГАН иш-аракетти туюндурат.
--	--

   	Бул белгилер МИЛДЕТТҮҮ ТҮРДӨГҮ иш-аракеттерди туюндурат.
---	--

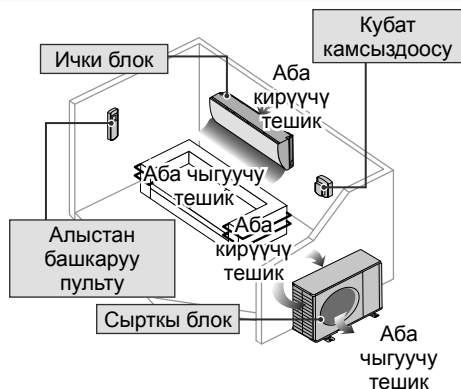

ЭСКЕРТҮҮ

Ички жана сырткы блоктор

 Бул шайман 8 же андан жогорку жаштагы балдар же физикалык, сезгич жана акыл жөндөмдүүлүгү чектелген же тажрыйбасыз адамдар тарабынан төмөндөгү жагдайларда да гана колдонулушу мүмкүн: эгер аларды чоңдор көзөмөлдөп жатса; аппаратты коопсуз колдонуу боюнча нускамаларды алган кезде жана тескери жагдайда келип чыккан кесепеттүү зыянды түшүнгөн учурда. Балдар бул шайман менен ойнобошу керек. Тазалоо жана колдонуучу киришүүсүн чоңдордун көзөмөлүсүз аткарууга болбойт.

Шаймандын ички бөлүктөрүн тазалоо, оңдоо, орнотуу, блоку чыгарып, кайра тагуу үчүн ийгарым укуктуу дилер же адис менен кеңешиңиз. Шайманды туура эмес орнотуу суунун агып чыгуусуна, токко урунуу же өрт чыгууга алып келет.

Анык бир хладагент түрүнүн колдонулушун ыйгарым укуктуу дилер же адис менен ырастаңыз. Көрсөтүлгөн хладагенттин түрүнөн башканы колдонуу өнүмгө зыян келүү, жарылуу жана жаракат алууга ж.б. алып келиши мүмкүн.

 Блоку жарылуу мүмкүн болгон же күйүү мүмкүн болгон атмосферада орнотпоңуз. Тескери жагдайда өрт чыгышы мүмкүн.

Аба салкындаткычтын ички жана сырткы блокторуна манжаңызды же башка нерселерди салбаңыз, айланып жаткан бөлүктөрү жаракат алууга себеп болушу мүмкүн. 

Чагылган учурунда сырткы блокко колуңузду тийгизбеңиз, ал токко урунууга алып келиши мүмкүн.



Чектен тыш муздоонун алдын алуу үчүн, түздөн-түз муздак желдин алдында көп убакытка отурбаңыз.

Блоктун үстүнө отурбаңыз же чыкпаңыз, кокусунан жыгылып кетишиңиз мүмкүн.



Жаңы төрөлгөн жана жаш балдардын батарейка таштарын кокусунан жутуп албоосу үчүн, алардын алыстан башкаруу пульту менен ойноосуна жол бербейиз.

Кубат камсыздоосу



Өтө ысып кетүүнүн же өрт чыгуунун алдын алуу үчүн, алмаштырылган зым, туташтыргыч зым, узарткыч зым же кандайдыр бир аныкталбаган зымды колдонбоңуз.



Өтө ысып кетүү, өрт чыгуу же токко урунуунун алдын алуу үчүн:

- Шайманды башка жабдык менен бир кубат алуучу булакка сайбаңыз.
- Суу колунуз менен иштетпеңиз.
- Кубат камсыздоочу зымды өтө ийбейиз.
- Блокту, кубат камсыздоо зымын сайып, же сууруу менен иштетпеңиз же өчүрбөңуз.



Кубат камсыздоочу зымга зыян келтириле турган болсо, зыяндын алдын алуу үчүн ал өндүрүүчү, кызмат агенти же алар сыяктуу тажрыйбасы бар адамдар тарабынан алмаштырылуусу керек.

Электр тогуна урунуу же өрт чыгуунун алдын алуу үчүн, аны жерге аккан ток агымынан коргоо функциясы менен автоматтык өчүргүч же дифференциалдык ток боюнча коргоочу түзмөк менен орнотулуусу бирден бир сунушталат.



Өтө ысып кетүү, өрт чыгуу же токко урунуунун алдын алуу үчүн:

- Кубат штепсель айрысын тиешелүү түрдө сайыңыз.
- Кубат штепсель айрысындагы чаң маал маалы менен кургак чүпөрөк менен тазаланып туруусу зарыл.

Эгерде кандайдыр бир адаттан тыш иштөөсү/бузулуу пайда боло турган болсо, өнүмдү колдонууну токтотуңуз жана кубат штепсель айрысын сууруңуз же кубат өчүрүп, күйгүзгүчүн жана электр камсыздоосунун өчүргүчүн иштен чыгарыңыз. (Түтүн/өрт/токко урунуу коркунучу) Адаттан тыш иштөө/бузулуунун мисалдары

- Жерге аккаан ток агымынан коргоо функциясы менен автоматтык өчүргүчтүн тез-тез чаташуусу.
 - Күйүүчү жыт байкалды.
 - Блоктун адаттан тыш үнү же дирилдөөсү байкалды.
 - Ички блоктон суу агып чыгууда.
 - Кубат камсыздоосунун зымы же штепсель айрысы адаттан тыш ысып кетүүдө.
 - Желдеткичтин ылдамдыгын көзөмөлдөө мүмкүн эмес.
 - Иштетүү үчүн күйгүзүлгөн болсо дагы, түзмөктүн аткарылуусу дароо токтотулууда.
 - Желдеткич иштөө аракети токтотулган болсо дагы токтобой жатат.
- Техникалык тейлөө/ондоо иши үчүн, жергиликтүү дилериңиз менен дароо байланышыңыз.



Бул жабдык, электр тогуна урунуу же өрт чыгуунун алдын алуу үчүн, жердетилиши керек.



Кубат камсыздоосун өчүрүү жана төмөнкү жагдайларда электр тогунан ажыратуу аркылуу токко урунуунун алдын алыңыз:



- Тазалоо же токко туташтыруудан мурда,
- Узак убакытка колдонулбаган учурда, же
- Адаттан тыш кубаттуу чагылгандын учурунда.

Коопсуздук эрежелери



КӨҢҮЛ БУРУҢУЗ

Ички жана сырткы блоктор



Ички блокто дат басуунун жана зыяндын алдын алуу үчүн, аны суу, бензин суюлткуч же кырып тазалоочу упа менен жуубаңыз.

Кандайдыр бир жабдык, тамак-аш, жаныбар, өсүмдүк, искусство чыгармасы же башка нерселерди сактоо үчүн колдонбоңуз. Бул сапаттын начарлоосуна ж.б. алып келиши ыктымал.

Өрт чыгуунун алдын алууга, кандайдыр бир дүрт этме жабдыкты аба агып чыгуучу тешиктин маңдайында колдонбоңуз.

Жаракат алуу ж.б. алдын алуу үчүн, өсүмдүктөрдү же үй жаныбарларын абанын агымына түздөн-түз дуушар кылбаңыз.

Курч алюминий сермеге колуңузду тийгизбейиз, миздүү бөлүктөрү жаракат алууга алып келиши мүмкүн.



Полду момдоп жатканда, ички блоктун КҮЙГҮЗБӨҢҮЗ. Момдоп бүткөндөн кийин, блоктун иштетүүдөн мурда бөлмөнү тиешелүү түрдө желдетиңиз.

Блокко келтирилген зыяндын алдын алууга, аны майланышкан жана ыштуу аймактарга орнотпоңуз.

Жаракат алуунун алдын алуу үчүн, тазалоо максатында блоктун демонтаждабаңыз.

Жаракаттын алдын алуу үчүн, блоктун тазалап жатканда туруксуз тактайдын үстүнө чыкпаңыз.

Блоктун үстүнө ваза же суу куюлуучу контейнерди койбоңуз. Суу кирип, изоляцияны начарлатышы мүмкүн. Бул токко урунууга алып келиши мүмкүн.



Иштетилген учурда терезени же эшикти көп убакытка ачык калтырбаңыз, анткени ал натыйжасыз кубат керектөөгө жана ыңгайсыз температура өзгөрүүлөрүнө алып келиши мүмкүн.



Суунун агып чыгуусун төмөнкүлөрдү ырастоо менен алдын алыңыз:

- Тиешелүү түрдө туташтырылганын,
- Суу агуучу кобулдардан жана контейнерлерден узак сакталганын, же
- Сууга малынбаганын

Көп убакытка колдонулгандан кийин же кандайдыр бир дүрт этме жабдык менен колдонулгандан кийин, бөлмөнү регуляторду түрдө желдетип туруңуз.

Көп убакытка колдонгондон кийин, блоктун түшүп кетүүсүн алдын алууга, орнотуу каркасынын бошоп калбаганын ырастаңыз.

Алыстан башкаруу пульту



Кайра зарядоого мүмкүн болгон (Ni-Cd) батарейкаларын колдонбоңуз. Ал алыстан башкаруу пультуна зыян бериши мүмкүн.



Алыстан башкаруу пультунун бузулуусун же зыян келтирилишин болтурбоо үчүн:

- Эгерде блок көп убакытка колдонулбай турган болсо, батарейкаларын чыгарыңыз.
- Ошол эле түрдөгү жаңы батарейкаларын белгиленген полярдүүлүккө карай салынуусу керек.

Кубат камсыздоосу



Токко урунуунун алдын алуу үчүн, штепсель айрысын зымды сууруу менен ажыратпаңыз.

Кантип колдонуу керек

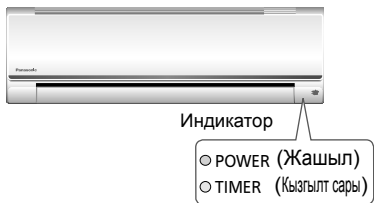

Кадимки иш-аракеттерде колдонулбайт.

Алыстан башкаруу пультун баштапкы орнотуусуна калыбына келтирүү үчүн басыңыз.

Аба агымынын багытын жөндөө үчүн



• Сермени кол менен жөндөбөнүз.

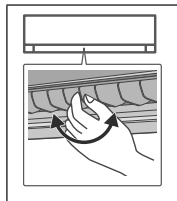

• Капталкы багыт үчүн, көрсөтүлгөн мүнөздө кол менен жөндөөгө болот.

Желдеткичтин ылдамдыгын жөндөө



- АВТО үчүн, ички блоктун желдеткичи ылдамдыгы иштөө режимине жараша автоматтык түрдө жөндөлөт.
- Эң төмөнкү үн артыкчылыгы функциясын колдонуу үчүн, эң төмөнкү желдеткич ылдамдыгын тандаңыз (▲).

Кубаттуу/жай ортосунда которуу

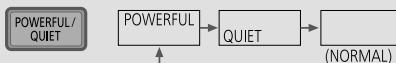

КУБАТТУУ:

Алдын ала коюлган температурага тез жетүү үчүн

- Бул иш-аракет 20 мүнөттөн кийин автоматтык түрдө токтотулат.

ТЫНЧ:

Жай иштөөдөн ырахат алуу үчүн

- Бул иш-аракет аба агымынын үнүн азайтат.

Уктап жатканда ыңгайлуулукту жогорулатуу үчүн

Бул функция, уктап жатканыңызда сизге ыңгайлуу атмосфераны камсыздайт. Ал, активдештирүү учурунда уйку структурасынын температурасын автоматтык түрдө жөндөйт. Ички блоктун индикатору бул функция иштелген учурда күнүрт кылынат. Муну индикатордун жарыктыгы кол менен жөндөлгөн болсо колдонуу мүмкүн эмес.

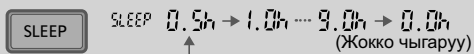

Бул функция таймерди (0.5, 1, 2, 3, 4, 5, 6, 7, 8 же 9 саат) активдештирүү менен колдонулат.

- Бул функцияны таймер менен кошо орнотууга болот. Уктоо функциясынын кезектүүлүк тартиби ӨЧҮРҮҮ таймерден жогору.
- Бул функцияны уйку таймери 0.0 с. жеткенде тиешелүү баскычты басуу менен токтотууга болот.

Кантип колдонуу керек

Таймерди орнотуу үчүн

Блокту ар башка алдын ала коюлган убакыттарда КҮЙГҮЗҮҮ же ӨЧҮРҮҮ үчүн КҮЙГҮЗҮҮ жана ӨЧҮРҮҮ таймерлеринин 2 комплекти байкалат.

1 КҮЙГҮЗҮҮ же ӨЧҮРҮҮ таймерин тандоо

- Ар жолу басылганда: $\text{ON} \rightarrow \text{OFF} \rightarrow \text{CANCEL}$

2 Убакытты коюңуз

3 Ырастоо

Мисалы: Саат 22:00 ӨЧҮРҮҮ

OFF $\text{OFF} \text{ON}$ 0:00

\uparrow $\text{OFF} \text{ON}$ 22:00

\downarrow $\text{OFF} \text{ON}$ 22:00

SET $\text{OFF} \text{ON}$ 22:00

- КҮЙГҮЗҮҮ же ӨЧҮРҮҮ таймерин токтотуу үчүн, **ON** же **OFF** басыңыз же тиешелүүсүн ① же ② тандаңыз же андан кийин **CANCEL** басыңыз.
- Эгерде таймер кол менен же кубат кыроосуна байланыштуу токтоула турган болсо, таймерди калтыруу үчүн **ON** же **OFF**, тиешелүүсүн тандоо үчүн ① же ②, андан кийин **SET** басуу менен кайра калыбына келтире аласыз.
- Жакынкы таймер орнотуусу көрсөтүлөт жана ырааты менен иштетилет.
- Таймер функциясы алыстан башкаруу пультунан саат орнотуусуна негизделет жана орнотулгандан кийин күндө кайталанат. Саат орнотуусу үчүн, Тез көрсөткүчтү караңыз.

Эскертүү

POWERFUL / QUIET

SLEEP

- Бардык режимдерде иштетүүгө болот жана тиешелүү баскычты кайра басуу менен токтотууга болот.

POWERFUL / QUIET

- Бир убакытта тандоого болбойт.

Иштетүү шарттары

Бул аба салкындаткычты таблицанда көрсөтүлгөн температура аралыгында/диапазонунда колдонуңуз.

Температура °C (°F)		Ички		Сырткы	
		КТТ	НТТ	КТТ	НТТ
МУЗДАТУУ	Макс.	32 (89.6)	23 (73.4)	43 (109.4)	26 (78.8)
	Мин.	16 (60.8)	11 (51.8)	5 (41.0)	-
ЫСЫТУУ	Макс.	30 (86.0)	-	24 (75.2)	18 (64.4)
	Мин.	16 (60.8)	-	-15 (5.0)	-16 (3.2)

КТТ: Кургак термометр температурасы, НТТ: Нымдуу термометр температурасы

Кененирээк билүү үчүн...

Иштөө режими

АВТО : Иштөө учурунда, КУБАТ индикатору башталуу учурунда өчүп, күйөт.

Блок иштөө режимин ар бир 10 мүнөттө орнотууга жана бөлмөнүн температурасына жараша тандайт.

ЫСЫТУУ : КУБАТ индикатору бул функциянын баштапкы этабында күйүп, өчөт.

Блоктун жылуусу бир аз убакыт талап кылат.

МУЗДАТУУ : Сиздин муктаждыгыңызга жараша, натыйжалуу комфорттогу муздоону камсыздайт.

КУРГАК : Мелүүн муздатуу функциясын берүү үчүн, блок төмөнкү желдеткич ылдамдыгында аткарылат.

Кубат үнөмдөө температура орнотуусу

Блокту сунушталган температура диапазонунда иштетүү, кубат үнөмдөөсү мүмкүн.

ЫСЫТУУ : 20.0 °C ~ 24.0 °C / 68 °F ~ 75 °F.

МУЗДАТУУ: 26.0 °C ~ 28.0 °C / 79 °F ~ 82 °F.

Аба агымынын багыты

МУЗДАТУУ/КУРГАТУУ режимдеринде:

Эгер АВТО орнотулган болсо, серме автоматтык түрдө жогору/төмөн карай серпилет.

Авто кайра иштетүү башкаруусу

Эгерде кубат, кубат кыйроосунан кийин улантыла турган болсо, иштөө мурунку иштөө режими жана аба агымынын багыты менен убакыт мөөнөтүнөн кийин, автоматтык түрдө кайра иштетилет.

• Бул башкаруу ТАЙМЕР орнотулган учурда мүмкүн эмес.

Тазалоо боюнча инструкциялар

Блоктун оптималдык өндүрүмдүүлүгүн камсыз кылуу үчүн, тазалоо иши регулярдуу аралыктарда аткарылуусу керек. Блоктун кирдөөсү бузулууга алып келиши жана “Н 99” ката кодун көрүүңүз мүмкүн. Ыйгарым укуктуу дилер менен кеңешиңиз.

- Кубат камсыздоосун өчүрүүңүз жана тазалоодон мурда сууруңуз.
- Алюминий сермеге колуңузду тийгизбеңиз, миздүү бөлүктөрү жаракатка алып келиши мүмкүн.
- Бензин, суюлткуч же кырып, тазалоочу упу колдонбоңуз.
- Самын (\approx pH 7) же нейтралдык үй-тиричилик тазалоо каражатын гана колдонуңуз.
- 40 °C / 104 °F ысыгыраак суу колдонбоңуз.

Ички блок

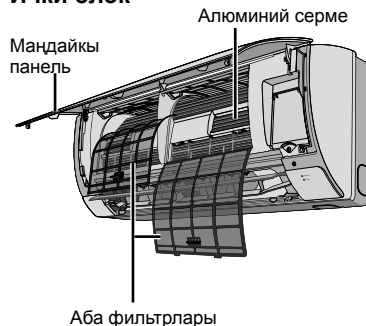

Ички блок

Блокту жумшак, кургак үпүрөк менен акырын сүрүп коюңуз.

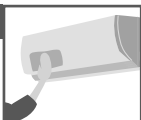

Сырткы блок

Сырткы блоктун аба чыгуучу тешиги түшкөн жалбырак же кар менен бөгөттөлүп калбаганын текшериниз. Чыгуучу түтүктөгү бардык бөгөттөгөн заттарды тазалап салыңыз.

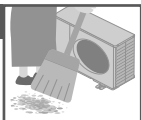

Аба фильтрлары

Ар 2 жуманда бир жолу

- Фильтрдин кирдеп калуусуна жол бербөө үчүн, аларды суу менен акырын жууңуз/ чайкаңыз.
- Фильтрларды көлөкөдө, өрттөн же күндүн түз тийген нурунан алыс жерде кылдаттык менен кургатыңыз.
- Зыян келтирилген фильтрлерди алмаштырып салыңыз.



Аба фильтрн алып чыгаруу

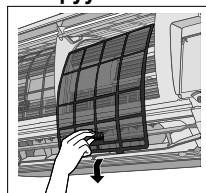

Аба фильтрн коюу

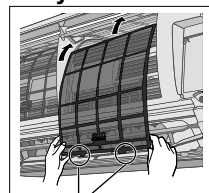

Блокко киргизиңиз

Маңдайкы панель

Акырын жууп, кургатыңыз.

Маңдайкы панелди алып чыгарыңыз

- ② Бери чыгарып, өйдө тартыңыз.

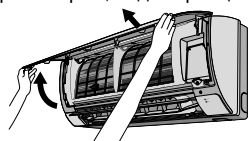

- ① Эки четтеги илмектерди чыгарыңыз.

Аны жакшы жабыңыз

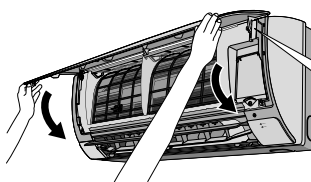

- ③ Ылдый жабыңыз.
- ④ Маңдайкы панелдин эки чети менен ортосун басыңыз.

- ② Ичине түртүңүз.

- ① Эки четинен киргизиңиз.

Бузуктуктарды оңдоо

Төмөнкү симптомдор бузулууну көрсөтпөйт.

Симптом	Себеби
Ички блоктон суу бүркүлөт.	• Муздатуу процессине байланыштуу конденсация таасири.
Иштөө учурундагы суу агымынын үнү.	• Блоктун ичиндеги хладагенттин агымы.
Бөлмөдө жагымсыз жыт бар.	• Бул, дубалдан, килемден, эмеректен же кийим-кечеден чыккан нымдуу жытка байланыштуу болуусу мүмкүн.
Ички желдеткич автоматтык желдетүү ылдамдыгынын орнотуусу учурунда маал-маалы менен токтотулат.	• Бул айланадагы жытты кетирүүгө жардам берет.
Абанын агымы иштөө токтотулган учурда дагы улантылат.	• Ички блоктогу калган ысыктын чыгуусу (максимум 30 секунда).
Иштөө кайра иштетилгенден кийин бир нече мүнөткө кечиктирилиши мүмкүн.	• Кечигүү, блоктун компрессорунун коргогучу.
Сырткы блок суу/буу бөлүп чыгарат.	• Каныккандуулук же буулануу түтүктөрдө пайда болот.
ТАЙМЕР индикатору дайым күйүк.	• Таймер орнотуусу коюлгандан кийин, күндө кайталанат.
КУБАТ индикатору жылуу аба камсыздоосу (жана серме жабылган учурда) жок ЫСЫТУУ режиминин учурунда, өчүп, күйөт.	• Блок эритүү режиминде (жана АБА СЕРПИЛҮҮСҮ АВТОГО коюлган).
Ички желдеткич ысытуу функциясынын учурунда маал-маалы менен токтотулуп турат.	• Кокустан муздатуу таасирин алдын алуу.
КУБАТ индикатору блок күйгүзүлөөрдөн мурда өчүп, күйөт.	• Бул, КҮЙГҮЗҮҮ таймери орнотулганда иштөөгө чейинки алдын ала жасалган даярдык кадамы. КҮЙГҮЗҮҮ таймери орнотулган учурда, блок каалаган температурага убагында жетүү үчүн, баштапкы коюлган убакытка чейин, (35 мүнөткө чейин) эрте башталуусу мүмкүн.
Иштөө учурунда чыртылдаган үндүн чыгуусу.	• Температурандагы өзгөрүүлөр блоктун кеңейишине/ кичирейүүсүнө алып келди.
Дубалга топтолгон чаң.	• Аба салкындаткычы тарабынан пайда болгон абанын айлануусуна же туруктуу электр тогуна байланыштуу. Тушкагаздын айрым түрлөрү чаңды оңой топтоосу мүмкүн (аба салкындаткычтын тегерегиндеги аймакты тез-тез тазалап туруу сунушталат).
Айрым пластика бөлүктөрүнүн түсүнүн өзгөрүшү.	• Пластика бөлүктөрдөгү, түстүн өзгөрүүсү ысыкка, күн нуруна, УФ жарыгына же экологиялык факторго дуушар болгондо, пайда болот.
Муздатуу/Ысытуу сыйымдуулугу эң төмөнкү желдеткич ылдамдыгы орнотуусунун учурунда төмөндөтүлөт.	• Желдеткичтин төмөнкү бул үнү жай чыккан артыкчылыгы бар функция, ошондуктан муздатуу/ысытуу сыйымдуулугу азайуусу мүмкүн (шартка жараша). Сыйымдуулугун жогорулатуу үчүн, желдеткичтин ылдамдыгын жогорулатыңыз.

Тейлөө кызматына чалуудан мурда, төмөнкүнү текшериниз.

Симптом	Текшерүү
ЫСЫТУУ/МУЗДАТУУ режиминде иштетүү натыйжалуу аткарылбай жатат.	<ul style="list-style-type: none"> • Температураны туура коюңуз. • Бардык эшиктерди жана терезелерди жабыңыз. • Чыпкаларды тазалаңыз же алмаштырыңыз. • Аба кирүүчү жана чыгуучу желдеткич тешиктердеги тоскоолдук кылган нерселерди тазалаңыз.
Иштөө учурунда үн чыгарууда.	<ul style="list-style-type: none"> • Блоктун жакын орнотулгандыгын текшериниз. • Маңдайкы панелди тиешелүү түрдө жабыңыз.
Аралыктан башкаруу пульту иштебей жатат. (Дисплей күңүрт же өткөрүү сигналы начар.)	<ul style="list-style-type: none"> • Батарейкаларын тиешелүү түрдө салыңыз. • Кубатсыз батарейкаларын алмаштырыңыз.
Блок иштебейт.	<ul style="list-style-type: none"> • Ток агымын кескич чаташбаганын текшериниз. • Таймерлер коюлгандыгын текшериниз.
Блок алыстан башкаруу пультунан келген сигналды кабыл албай жатат.	<ul style="list-style-type: none"> • Кабыл алгычта эч кандай тоскоолдук жок экенин ырастаңыз. • Белгилүү бир флуоресценциялык жарыктар сигнал өткөргүчүнө тоскоолдук кылышы мүмкүн. Ыйгарым укуктуу дилер менен кеңешиңиз.

Бузуктуктарды оңдоо

Качан...

■Алыстан башкаруу пультун таппай жатсаңыз же жакшы иштебей жаткан болсо

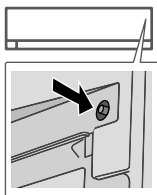

1. Маңдайкы панелди көтөрүңүз.
2. Баскычты бир жолу басып, АВТО режиминде иштетиңиз.
3. Баскычты басып, 1 бип деген сигналды уккуча кармап туруңуз, андан соң күчтөлгөн МУЗДАТУУ режиминде колдонуу үчүн бармагыңызды алып коюңуз.
4. 3-кадамды кайталаңыз. Баскычты басып, 2 бип деген сигналды уккуча кармап туруңуз, андан соң күчтөлгөн ЫСЫТУУ режиминде колдонуу үчүн бармагыңызды алып коюңуз.
5. Баскычты дагы бир жолу басып, өчүрүңүз.

■Ин дикаторлор өтө жарык

- Блоктун индикаторлорунун жарыктыгын күнүрт кылуу же жарыктыгын кайра калтыруу үчүн  баскычын 5 секундага басып, кармап туруңуз.

■Узак мөөнөт бою колдонбогондон кийин сезондук текшерүүнү жүргүзүү

- Алыстан башкаруу пультунун батареякаларын текшериңиз.
- Абанын кирүүчү жана чыгуучу желдеткич тешиктеринин абанын өтүүсүнө жолтоо болгон нерселердин болбогондугун текшериңиз.
- МУЗДАТУУ/ЫСЫТУУ режимдерин иштетүү үчүн Авто ӨЧҮРҮҮ/КҮЙГҮЗҮҮ баскычтарын колдонуңуз. 15 мүнөт бою иштегенден кийин, абанын кирүүчү жана чыгуучу желдеткич тешиктериндеги желдеткичинин арасындагы айырманы көрүү кадыресе болуп эсептелинет:

МУЗДАТУУ: $\geq 8^{\circ}\text{C}$ / 14.4°F

ЫСЫТУУ: $\geq 14^{\circ}\text{C}$ / 25.2°F

■Блоктор узак мөөнөткө колдонулбайт

- Көгөрүп кетүүнүн алдын алуу үчүн, блоктун ички бөлүктөрүндөгү нымды жок кылууга, ЫСЫТУУ режимин 2~3 саатка иштетип коюңуз.
- Кубат камсыздоочу булакты өчүрүп, розеткадан сууруп коюңуз.
- Алыстан башкаруу пультунун батареякаларын алып салыңыз.

ТЕЙЛӨӨГӨ ЖАРАКСЫЗ БОЛГОН КРИТЕРИЙЛЕР

Төмөнкү жагдайларда, КУБАТ КАМСЫЗДООСУНАН ӨЧҮРҮП, РОЗЕТКАДАН СУУРУП КОЮҢУЗ, андан соң ыйгарым укуктуу дилерден кеңеш алып көрүңүз:

- Иштеп жатканда адаттагыдай эмес ызы-чуу.
- Алыстан башкаруу пультуна суу/башка бөлүктөр киорип кеткен.
- Ички блоктон суу чыгып жатат.
- Предохранитель щитогу кайра кайра өчүп жатат.
- Кубат зымы демейдагиден да ысып кетти.
- Которгучтар же баскычтар жакшы иштебейт.

Ката коддорун кантип калыбына келтирсе болот

Эгер блок токтоп, ТАЙМЕР индикатору жымыңдаса, алыстан башкаруу пультун колдонуу менен ката кодун калыбына келтирсеңиз болот.

- 
- ① 5 секунда басып туруңуз
 - ② Бип үнүн укканга чейин басып туруңуз, андан соң ката кодун жазып алыңыз
 - ③ Текшерүүнү токтотуу үчүн 5 секунда басып туруңуз
 - ④ Блокту өчүрүп, ката кодун ыйгарым укуктуу дилерге айтып бериңиз

• Айрым каталарды оңдоо үчүн, эгер иштеп баштаганда 4 бип сигналы чыкса, блоку кайра күйгүзүп, чектелген иштөөгө койсоңуз болот.

Диагностикалык дисплей	Адаттан тыш иштөө/Жүктөөнү кеземелдөө коргоосу
H 00	Бузуктуктун бир да эскертмеси жок
H 11	Ички/сырткы блоктун иштөөсүндө бузуктук
H 12	Ички блоктун сыйымдуулугу дал келбейт
H 14	Ички кирүүчү аба температура сенсорунун адаттан тыш иштөөсү
H 15	Сырткы компрессордун температура сенсорунун адаттан тыш иштөөсү
H 16	Сырткы токтун трансформеринин (ТТ) адаттан тыш иштөөсү
H 19	Ички желдеткич моторунун механизми кулпунданды
H 21	Ички башкаруу релесинин иштөөсүндөгү адаттан тыш иштөөсү
H 23	Ички ысыкты алмаштыруучу температуранын 1-сенсорунун адаттан тыш иштөөсү
H 24	Ички ысыкты алмаштыруучу температуранын 2-сенсорунун адаттан тыш иштөөсү
H 25	Ички иондук түзмөгүнүн адаттан тыш иштөөсү
H 27	Сырткы аба температура сенсорунун адаттан тыш иштөөсү
H 28	Сырткы ысыкты алмаштыруучу температура сенсорунун адаттан тыш иштөөсү
H 30	Сырткы агызуу түтүгүнүн температура сенсорунун адаттан тыш иштөөсү
H 32	Сырткы ысыкты алмаштыруучу температуранын 2-сенсорунун адаттан тыш иштөөсү
H 33	Ички/сырткы блоктун туташусунун адаттан тыш иштөөсү
H 34	Сырткы ысытуу агызма түтүгүнүн температура сенсорунун адаттан тыш иштөөсү
H 35	Ички/сырткы суунун тескери жүрүшүнүн адаттан тыш иштөөсү
H 36	Сырткы газ түтүгүнүн температура сенсорунун адаттан тыш иштөөсү

Диагностикалык дисплей	Адаттан тыш иштөө/Жүктөөнү кеземелдөө коргоосу
H 37	Сырткы сууктук түтүгүнүн температура сенсорунун адаттан тыш иштөөсү
H 38	Ички/сырткы блоктун дал келбеши (бренд коду)
H 39	Ички блоктун туура эмес иштети же күтүүдө турган блоктор
H 41	Зымдардын же түтүктөрдүн туура эмес туташтыруу
H 59	Эко сенсорунун адаттан тыш иштөөсү
H 64	Сырткы блоктун жогорку басымдуулук сенсорунун бузуктугу
H 67	аба ионизаторунун адаттан тыш иштөөсү
H 70	Жарыктык сенсорунун адаттан тыш иштөөсү
H 97	Сырткы желдеткич мотор механизмнин кулпунанышы
H 98	Ички жогорку басымдуулуктун коргоосу
H 99	Ички иштеп жаткан блоктун тоңдуруу коргоосу
F 11	4 жолку клапанды которуунун адаттан тыш иштөөсү
F 17	Ички күтүү режиминдеги блоктордун тоңдурулушу бузуктугу
F 90	Кубаттуулук коэффициентинин жакшыртуусу (ККЖ) зымды коргоо
F 91	Муздатуу циклинин адаттан тыш иштөөсү
F 93	Сырткы компрессордун туура эмес айлануусу
F 94	Компрессордун аякы басымдуулугунун ашып кетүүсүнөн коргоо
F 95	Сырткы музатууну жогорку басымдуулуктан коргоо
F 96	Кубат транзисторунун модулун өтө ысып кетүүдөн коргоо
F 97	Компрессорду өтө ысып кетүүдөн коргоо
F 98	Жалпы жүрүүчү кубат коргоосу
F 99	Сырткы блоктун үзгүлтүксүз тогунун (УТ) эң жогорку көрсөткүчүн аныктоо

Эски жабдыктар менен колдонулган батарейкаларды чогултуу жана аларды таштандыга ыргытуу боюнча колдонуучуларга маалымат



Өнүмдөр, ороолор жана/же коштолуп берилген документтердеги бул символдор, “колдонулган электрикалык жана электрондук өнүмдөр жана батарейкалар жалпы үй чарбасындагы таштандыларга аралаштырылбашы керек” дегенди билдирет.

Эски өнүмдөр жана колдонулган батарейкаларга карай ылайыктуу кайрылуу, аларды калыбына келтирүү же таштандыга ыргытуу үчүн аларды улуттук мыйзамдарыңызга карай, тиешелүү чогултуучу мекемелерге алып барууңузду өтүнөбүз.

Бул өнүмдөр менен батарейкаларды туура жок кылуу менен, сиз пайдалуу ресурстардын сакталып калышына жана адамдын ден соолугуна жана айлана-чөйрөгө тие турган потенциалдуу терс таасирлеринин алдын алууга жардам бересиз. Терс жагдай, таштандылардын туура эмес ыргытылганында келип чыкмак.

Эски өнүмдөр менен батарейкаларды чогултуу жана жок кылуу боюнча кененирээк маалымат алуу үчүн жергиликтүү муниципалитетиңизге, таштандыларды жөнгө салуучу кызматка же бул нерселерди сатып алган жердеги сатуу пунктуна кайрылыңыз.

Бул таштандыларды туура эмес жок кылсаңыз, улуттук мыйзамга карай сизге айып туудурулушу мүмкүн.



Европалык Биримдигиндеги ишкердик колдонуучулары үчүн

Эгер сиз электрикалык же электрондук жабдыктарды таштоону кааласаңыз, дилериңиз же бул жабдыктар менен камсыз кылуучуга кошумча маалымат үчүн кайрылыңыз.



[Европалык Биримдик өлкөлөрүнө кирбеген өлкөлөрдөгү таштандыга ыргытуу боюнча маалымат]

Бул символдор Европалык Биримдик өлкөлөрүндө гана жарактуу болот. Эгер сиз бул нерселерди ыргытууну кааласаңыз, жергиликтүү ыйгарым укуктуу бийликтерге же дилерге кайрылып, таштандыны жок кылуунун туура ыкмасы боюнча маалымат алыңыз.

Pb

Батареяка символун эске алыңыз (түбүндөгү эси символдун мисалдары):

Бул символ химиялык символ менен бирге колдонулушу мүмкүн. Бул жагдайда, ал Кошулган химикаттар боюнча директиванын талаптарына жооп берет.

Продукт, электрондук же электр жабдууларындагы зыян заттарды колдонуу боюнча Техникалык регламенттин талаптарына (RoHS боюнча TR) ылайык келет.

RoHS TP №2 -тиркемесинде көрсөтүлгөн курам коркунучтуу заттардын тизмесинен чыгарылган:

1. Коргошун (Pb) – 0,1wt % же 1000wt ppm көп эмес;
2. Кадмий (Cd) – 0,01wt % же 100wt ppm көп эмес;
3. Сымап (Hg) – 0,1wt % же 1000wt ppm көп эмес;
4. Алтываленттүү хром (Cr⁶⁺) – 0,1wt % же 1000wt ppm көп эмес;
5. Полибромдолгон дифенилдер (PBBs) – 0,1wt % же 1000wt ppm көп эмес;
6. Полибромдолгон дифенил эфирлери (PBDEs) – 0,1wt % же 1000wt ppm көп эмес.

КЫЗМАТ МӨӨНӨТҮ (БИР НЕЧЕ ЖЫЛ БОЮ ПАЙДАЛАНУУ)

«Өндүрүүчү тарабынан аныкталган «Кардарлардын укугун коргоо» Россия Федерациясы Мыйзамынын 5 статья 2 п. жараша бул продуктунун кызмат убакты өндүрүш күндөн баштап 7 жылга барабар болуп, керектөө укуктары тартибинде продуктун инструкция китепчесинде көрсөтүлгөндөй шарттарда жана техникалык стандарттарга ылайык колдонулуусу жана так аткарылышы зарыл» Продукт шарттары: Өндүрүш шарттары ташуу учурунда ар кандай модификация (өзгөртүүлөрдү) жана зыян келтирүүнү (бузулууну) чектөө. Табигый кырсыктар: Бул продукт табигый кырсыктар (мис. сел) менен зыянга учураганда кепилдик берилбейт.

< Эскертуу >

Эгерде башка документтерде башкача жазылган болбосо, томондогу жазылган эрежелерди сактагыла.

1. Ажырай турган же чечилбей турган болукторунон сырткары, приборду тегиз жана катуу жерге орноткула.
2. Жабык жана кургак тамда сактоо.
3. Ташуу учурунда ыргытпоо, ашыкча кыймылдатпоо, башка буюмдарга урунду кылбоо.
4. Жергиликтуу жана/же улуттук мыйзамга ылайык утилизациялоо.

Таратуу эрежелери жана шарттары ондуруучу тарабынан дайындалган эмес жана товарды тараткан мамлекеттин жергиликтуу жана/же улуттук мыйзамдарына ылайыктуу болушу керек.

Маалымат

Өндүрүүчү:

Panasonic Corporation 1006, Oaza Kadoma, Kadoma-shi, Osaka, 571-8501 Japan
Panasonic Corporation 1006, Оаза Кадома, Кадома-ши, Осака, 571-8501, Жапония

Made in Malaysia

Малайзияда жасалган

Эскертүү:

Даярдалган күнүн (айын /жылын) "Даярдалган күнү" текстинин астында, түзмөктүн арткы тарабындагы энбелгисинен табууга болот

Панасоник Корпорэйшн

Website: <http://www.panasonic.com>

© Панасоник Корпорэйшн 2017

Малайзияда басып чыгарылган

Иштеп чыгарылган күнү : даярдалган
букмдун өзүндө белгиленген
Малайзияда жасалган

Panasonic®

Շահագործման հրահանգներ Օդորակիչ



Մոդել No.

Ներքին բլոկ
CS-BE20TKD

Արտաքին բլոկ
CU-BE20TKD



Արտադրող-գործարանի անվանումը և հասցեն նշված են փաթեթավորման և արտադրանքի վրա

Առավելագույն հարմարավետությունը և մաքուր օդը ապահովվում են օպտիմալ էներգախնայողության միջոցով:

Օգտագործեք հեռակառավարման վահանակը ներքին բլոկի ստացող սարքից 8 մետրից ոչ ավել հեռավորության վրա:

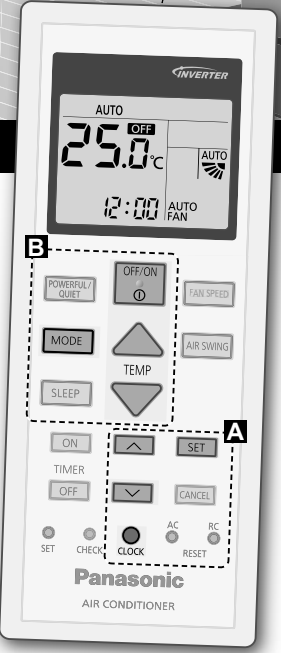

Արագ ուղեցույց

Մարտկոցների տեղադրում

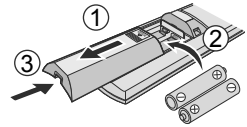

- ① Հանել հեռակառավարման վահանակի հետևի փականը:
- ② Տեղադրել AAA կամ R03 մարտկոցներ:
- ③ Փակել փականը:

Ժամանակի կարգավորում

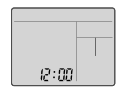

- ① Սեղմել կոճակը և սահմանել ժամանակը :
 - Սեղմել և սեղմած պահել կոճակը 5 վարկյան՝ ժամանակի 12-ժամյա կամ 24-ժամյա ձևաչափը տեսնելու համար:
- ② Հաստատել :



Շնորհակալություն Panasonic
օդորակիչը գնելու համար:

Բովանդակություն

Նախագրության միջոցառումներ... **82-84**
 Ինչպես օգտագործել..... **85-86**
 Իմանալ ավելին..... **87**
 Մաքրման հրահանգներ..... **88**
 Անսարքություն..... **89-91**
 Տեղեկատվություն..... **92-94**

Արտեսուարներ

- Չեռակառավարման վահանակ
- AAA կամ R03 մարտկոցներ × 2
- Չեռակառավարման վահանակի բռնիչ
- Պտտակներ հեռակառավարման վահանակի բռնիչի համար

Այս ձեռնարկում բերված պատկերները բացատրական նպատակ ունեն և կարող են տարբերվել սարքի իրական տեսքից: Դրանք կարող են փոփոխվել առանց զգուշացման հետագա բարելավման նպատակներով:

Ե Զիմնական գործողություն

① Սեղմել **MODE** կոճակը՝ ցանկալի ռեժիմը ընտրելու համար:



② Սեղմել **OFF/ON** կոճակը՝ շահագործումը սկսելու/ավարտելու համար:

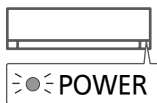

• Սկսելու համար համոզվեք, որ **OFF** միացված է:

③ Ընտրել ցանկալի ջերմաստիճանը:

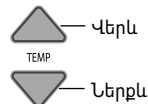



Ընտրության դիապազոն՝
 16.0 °C ~ 30.0 °C /
 60 °F ~ 86 °F:

• Սեղմած պահել for մոտավորապես 10 վարկյան ջերմաստիճանը կարգաբերելու ըստ °C or °F:

Նախագգուշական միջոցառումներ





Սեփական կամ այլ մարդկանց ապահովության համար նաև գույքի վնասելը կանխելու նպատակով հետևել ստորև պայմաններին: Ստորև նշված հրահանգներին չհետևելու դեպքում սխալ շահագործումը կարող է պատճառել լուրջ վնասներ, ըստ ստորև բերվածի: Այս սարքը պետք է հասանելի չլինի շատ մարդկանց:

 ԶԳՈՒՇԱՑՈՒՄ	Նշանը նախագգուշացնում է մահվան կամ լուրջ վնասվածքների սպառնալիքի մասին:
---	---

 ՈՒՇԱԴՐՈՒԹՅՈՒՆ	Նշանը գրուշացնում է գույքին սպառնող վնասի մասին:
--	--

Այն հրահանգները, որոնց պետք է հետևել, դասակարգվում են ըստ հետևյալ նշանների:

	Այս նշանը նշանակում է մԻԲԵԼՎԱԾ գործողություն:
--	---

 	Այս նշանը նշանակում է ՊԱՐՏԱԴԻՐ գործողություն:
 	

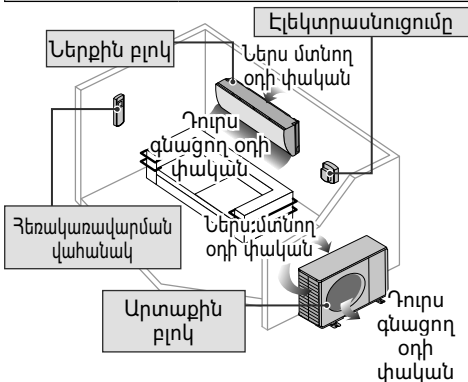

⚠ ԶԳՈՒՇԱՑՈՒՄ

Ներսում և դրսում գտնվող բլոկները

 Այս սարքը կարող են օգտագործել երեխաները սկսած 8 տարեկանից և բարձր, ինչպես նաև սահմանափակ ֆիզիկական, զգայական կամ մտավոր կարողություններով մարդիկ, կամ սարքի վերաբերյալ փորձ և գիտելիք չունեցող մարդիկ, եթե օգտագործման ժամանակ իրենք վերահսկվում են կամ ստացել են հրահանգներ սարքի անվտանգ օգտագործման մասին և հասկանում են հնարավոր ռիսկերը: Երեխաներին չի թույլատրվում խաղալ սարքի հետ: Սարքի մաքրման կամ սպասարկման աշխատանքները չպետք է կատարվեն երեխաների կողմից առանց հսկողության:

խորհրդակցել պաշտոնական դիլերի հետ՝ սարքի ներքին մասերը մաքրելու, վերանորոգման, տեղադրման, հեռացման և կրկին տեղադրման համար: Սխալ տեղադրումն ու մանիպուլյացիաները կարող են բերել արտահոսքի, էլեկտրահարման կամ հրդեհի:

Ճշտել պաշտոնական դիլերի կամ մասնագետի հետ սառեցնող նյութի հատուկ տեսակի վերաբերյալ: Այլ անհայտ սառեցնող նյութի կիրառումը կարող է վնաս հասցնել կամ փչացնել սարքը:

 Չտեղադրել սարքը պոտենցիալ պայթյունավտանգ կամ բռնկվող մտնողորդում: Առկա է հրդեհի սպառնալիք:

Չմտցնել մատերը կամ առարկաներ օդորակիչի ներքին կամ արտաքին բլոկների մեջ, պտտվող մասերը կարող են վնաս հասցնել:

Չկպնել արտաքին բլոկին կաթոսի ժամանակ, առկա է էլեկտրահարման վտանգ:



Խուսափել երկար ժամանակ զով օդի տակ գտնվելուց:

Սարքի վրա չնստել և չկանգնել, պատահաբար կարող եք ընկնել:



Չթույլատրել փոքրիկներին խաղալ հեռակառավարման վահանակով՝ նրանց կողմից պատահաբար մարտկոցները կոպտալուց խուսափելու համար:



Չօգտագործել ձևափոխված, միացված, երկարացման կամ այլ անհայտ էլեկտրալար՝ գերտաքացումից ու հրդեհից խուսափելու համար:



Գերտաքացումից, հրդեհից ու էլեկտրահարումից խուսափելու նպատակով.

- Չօգտագործել նույն վարդակը այլ սարքավորումների համար:
- Չգործել թաց ձեռքերով:
- Յետևել, որ էլեկտրասնուցման լարը ծայվածքներ չունենա:
- Չմիացնել/չանջատել սարքը էլեկտրալարը մտցնելով վարդակի մեջ/հանելով վարդակից:



Եթե էլեկտրալարը վնասվել է, այն պետք է փոխվի արտադրողի, սպասարկման մասնագետի կամ համարժեք որակավորում ունեող անձանց կողմից՝ վտանգից խուսափելու համար:

Խորհուրդ է տրվում սարքը միացնել ապահովիչով կամ պաշտպանական անջատման սարքի օգնությամբ էլեկտրահարումից կամ հրդեհից խուսափելու համար:



Գերտաքացումից, հրդեհից ու էլեկտրահարումից խուսափելու նպատակով.

- Վարդակը պատշաճ ձևով օգտագործել:
- Փոշին պարբերաբար չորով մաքրել:

Դադարել օգտագործել սարքը, եթե առկա է անսարքություն և հոսանքագերծել այն:

(Ծխի/հրդեհի/էլեկտրահարման վտանգ) Անսարքությունների օրինակներ

- Ապահովիչը հաճախ անջատվում է;
- Նկատվում է այրվածի հոտ;
- Արտասովոր աղմուկ կամ սարքի վիբրացիա;
- Ջուր է թափվում ներքին բլուկից;
- Վարդակը կամ էլեկտրալարը չափազանց տաքանում են;
- Յովհարի արագությունը չի վերահսկվում;
- Սարքը հանկարծակի դադարում է աշխատել միացված ժամանակ;
- Յովհարը չի դադարում աշխատել անջատված ժամանակ:

Անմիջապես կապվել տեղական դիլերին՝ տեխնիկական սպասարկման/վերանորոգման նպատակով:



Սարքը անհրաժեշտ է հողանցել՝ էլեկտրահարումից կամ հրդեհից խուսափելու համար:



Կանխարգելել էլեկտրահարումը, անջատելով էլեկտրասնուցումը և հեռացնելով էլեկտրասնուցման լարը:



- Մաքրման աշխատանքներից կամ սպասարկումից առաջ,
- Երկար ժամանակ չօգտագործելու դեպքում,
- Անսովոր ուժեղ կայծակի ժամանակ:

Նախագգուշական միջոցառումներ

ՌԻՇԱԴՐՈՒԹՅՈՒՆ

Ներսում և դրսում գտնվող բլոկները

 Չվանալ ներքին բլոկը ջրով, բենզինով, լուծիչով կամ հոկիով փոշիով՝ սարքին վնասելուց կամ կորոզիայից խուսափելու համար:

Չօգտագործել ձշգրիտ սարքավորումների, սնունդի, կենդանիների, բույսերի, արվեստի ստեղծագործությունների կամ այլ օբյեկտների պահպանման համար: Դա կարող է բերել որակի վատթարացմանը, ե այլն:

Դուրս գնացող օդի փականի առջև չտեղադրել բռնկվող սարքեր՝ հրդեհի բռնկումից խուսափելու համար:

Բույսերին կամ կենդանիներին չվնասելու համար չենթարկել օդի ուղիղ հոսքին:

Չդիպչել սուր ալյումինե թիթեղիկներին, սուր մասերը կարող են վնասել: 

Հատակը փայլեցնելուց չմիացնել (ON) ներքին բլոկը: Փայլեցնելուց հետո օդափոխել սենյակը սարքը աշխատացնելուց առաջ:

Սարքը չտեղադրել ձենձոտ ու ծխեցված տարածքներում՝ սարքը վնասելուց խուսափելու համար:

Սարքը չապամոնտաժել մաքրման նպատակով՝ վնասվածքներից խուսափելու համար:

Մի կանգնեք անկայուն աթոռին սարքը մաքրելու ժամանակ՝ վնասվելուց խուսափելու համար:

Սարքի վրա մի տեղադրեք ծաղկաման կամ ջրի անոթներ: Ջուրը կարող է հոսել սարքի մեջ և փչացնել մեկուսիչը: Դա կարող է բերել էլեկտրահարման:

 Լուսամուտը կամ դուռը երկար ժամանակով չբացել սարքի շահագործման ժամանակ:

 Կանխել ջրի արտահոսքը, ապահովելով ջրահեռացման խողովակի.
- պատշաճ միացումը,
- համապատասխան հեռավորությունը ջրհորդանից և ջրի անոթներից,
- համոզվել, որ այն ընկղմված չէ ջրի մեջ:

Երկար ժամանակ սարքը շահագործելուց հետո կամ բռնկվող սարքավորման հետ շահագործման պարագայում, անհրաժեշտ է պարբերաբար օդափոխել սենյակը:

Երկար ժամանակ սարքը շահագործելուց հետո համոզվեք, որ տեղադրման կանգադարակը չի փչացել սարքը ընկնելուց խուսափելու համար:

Հեռակառավարման վահանակ

 Չօգտագործել վերալիցքավորվող (Ni-Cd) մարտկոցներ: Դրանք կարող են վնասել հեռակառավարման վահանակը:

 Հեռակառավարման վահանակը անսարքություններից կամ փչացումից խուսափելու նպատակով.
• Հեռացնել մարտկոցները, եթե սարքը չի օգտագործվելու երկար ժամանակ:
• Անհրաժեշտ է տեղադրել նույն տիպի նոր մարտկոցներ սահմանված բևեռականությանը համապատասխան:

Էլեկտրասնուցումը

 Էլեկտրասնուցումը անջատելուց լարը չքաշել՝ էլեկտրահարումից խուսափելու համար

Ինչպես օգտագործել



Ցուցիչ

- POWER (կանաչ)
- TIMER (սարնջագրյա)

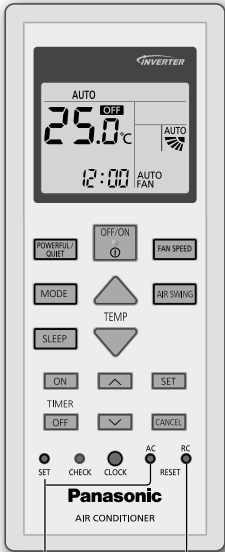

Չի օգտագործվում սովորական գործողությունների ժամանակ

Սեղմել վերականգնելու հեռակառավարման վահանակը հիմնական դիրքում

Օդի հոսքի ուղղությունը կարգավորելու



• Մի կարգաբերեք փեղկը ձեռքով:

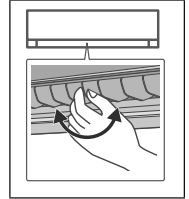

• Կողմնային ուղղությունը կարգավորվում է ձեռքով:

Կարգավորել օդափոխիչի արագությունը



- AUTO ռեժիմի համար՝ ներքին հովհարի արագությունը ավտոմատ կարգաբերվում է՝ ըստ աշխատանքային ռեժիմի:
- Անադմուկ աշխատանքի համար ընտրել օդափոխիչի ամենացածր արագությունը (■):

Փոխել հզոր/թույլ կոճակները

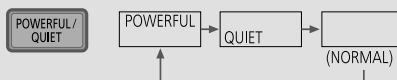

POWERFUL:

Արագ հասնել նախադրված ջերմաստիճանին

- Այս գործողությունը ինքնաբերաբար դադարում է 20 րոպե հետո:

QUIET:

Վայելել հանգիստ շահագործում

- Այս գործողությունը նվազեցնում է օդի հոսքի աղմուկը:

Հասնել առավելագույն հարմարավետության քնելու ժամանակ

Այս գործողությունը ապահովում է հարմարավետ միջավայր քնելու համար: Այն ինքնաբերաբար կարգավորում է քնելու համար նախատեսված ջերմաստիճանը ակտիվ աշխատանքի ժամանակ: Երբ այս գործողությունը ակտիվացվում է, ներսի միավորի ցուցիչը խամրած է լինում: Դա չի վերաբերում այն դեպքերին, երբ ցուցիչի պայծառությունը թույլացվում է ձեռքով:

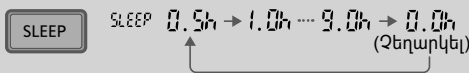

Այս գործողությունը ներառում է ակտիվացման ժամաչափ (0.5, 1, 2, 3, 4, 5, 6, 7, 8 կամ 9 ժամ):

- Այս գործողությունը կարող է սահմանվել ժամանակաչափի հետ: Քնի գործողությունը առաջնահերթություն ունի անշատման ժամաչափի նկատմամբ:
- Այս գործողությունը կարելի է չեղարկել, սեղմելով համապատասխան կոճակը, երբ քնի ժամաչափը հասնում է 0.0 ժ:

Նախագրվածական միջոցառումներ / Ինչպես օգտագործել

Հայերեն

Ինչպես օգտագործել

Ժամանակաչափը կարգավորելու համար

Հնարավոր է 2 ON և OFF ժամանակաչափ կարգավորել տարբեր ժամանակահատվածներում:

1 Ընտրել ON (ՄԻԱՑՆԵԼ) կամ OFF (ԱՆՋԱՏԵԼ) ժամանակաչափ
 • Ամեն անգամ սեղմել՝
 ① → ② → Cancel

2 Կարգավորել ժամանակը

3 Հաստատել

Օրինակ՝
 ԱՆՋԱՏԵԼ (OFF) ժամը 22:00-ին

- Չեղարկել ON (ՄԻԱՑՆԵԼ) կամ OFF (ԱՆՋԱՏԵԼ) ժամանակաչափը, սեղմել **ON** կամ **OFF** համապատասխան ① կամ ② ընտրելու համար, այնուհետև սեղմել **CANCEL** :
- Եթե ժամանակաչափը չեղարկվեց ձեռքով կամ հոսանքազերծման պատճառով և հարավոր է վերականգնել ժամանակաչափը, նորից սեղմելով **ON** կամ **OFF** համապատասխան ① կամ ② համար, այնուհետև սեղմել **SET** :
- Դուք կտեսնեք վերջին կարգաբերումը, բոլորը կակտիվանան ըստ հերթականության:
- Ժամանակաչափի աշխատանքը հիմնված է հեռակառավարման վահանակում կարգաբերված ժամացույցի վրա և կրկնվում է ամեն օր: Ժամացույցի կարգավորումների համար, դիմել Արագ ուղեցույցին:

Ուշադրություն

<p>POWERFUL / QUIET , SLEEP</p> <p>• Կարելի է ակտիվացնել բոլոր ռեժիմներում և չեղարկել, կրկին սեղմելով համապատասխան կոճակը:</p>	<p>POWERFUL / QUIET</p> <p>• Չի կարող ընտրվել միևնույն ժամանակ:</p>
--	--

Շահագործման պայմանները

Օգտագործել այս օդորակիչը հետևյալ ջերմաստիճանային միջակայքում:

ջերմաստիճան °C (°F)		Ներքին		Արտաքին	
		DBT	WBT	DBT	WBT
COOL	Max.	32 (89.6)	23 (73.4)	43 (109.4)	26 (78.8)
	Min.	16 (60.8)	11 (51.8)	5 (41.0)	-
HEAT	Max.	30 (86.0)	-	24 (75.2)	18 (64.4)
	Min.	16 (60.8)	-	-15 (5.0)	-16 (3.2)

DBT. օդի ջերմաստիճանը՝ ըստ չոր ջերմաչափի, WBT. օդի ջերմաստիճանը՝ ըստ թթջված ջերմաչափի

Իմանալ ավելին...

Աշխատանքային ռեժիմ

AUTO : Աշխատանքի ժամանակ POWER ցուցիչը սկսում է թարթել: Սարքը ընտրում է աշխատանքային ռեժիմը յուրաքանչյուր 10 րոպե ըստ կարգավորման ջերմաստիճանի և սենյակի ջերմաստիճանի:

HEAT : POWER ցուցիչը թարթում է այս գործողության սկզբնական փուլում: Սարքը որոշ ժամանակ տաքանում է:

COOL : Ապահովում է արդյունավետ ու հաճելի զովություն, բավարարելով ձեր կարիքները:

DRY : Սարքը աշխատում է հովհարի դանդաղ արագությամբ:

Էներգախնայողության ջերմաստիճանի կարգաբերում

Բլոկի շահագործումը խորհուրդ տրվող ջերմաստիճանի սահմաններում կխնայի էլեկտրաէներգիան:

HEAT(SUՔ) ` 20.0 °C ~ 24.0 °C / 68 °F ~ 75 °F.

COOL(ԶՈՎ) ` 26.0 °C ~ 28.0 °C / 79 °F ~ 82 °F.

Օդի հոսքը ուղղությունը

Ցուրտ/չոր ռեժիմի ժամանակ`

Եթե սահմանված է AUTO ռեժիմը, ապա սահափականը փակվում ու բացվում է ինքնաբերաբար:

Ինքնավերբեռնման կառավարում

Հոսանքագրկումից հետո, երբ էլեկտրասնուցումը վերականգնում է, սարքը ավտոմատ վերսկսում է աշխատանքը նախկին աշխատանքային ռեժիմում և օդի հոսքի ուղղությունով:

• Այս կառավարումը կիրառելի չէ, երբ ժամանակաչափ է կարգավորված:

Մաքրման հրահանգներ

Սարքի օպտիմալ աշխատանքը ապահովելու համար անհրաժեշտ է իրականացնել պարբերական մաքրում: Կեղտոտ սարքը հնարավոր է բերի անսարքության, և դուք կտեսնեք “H99” սխալի կոդը: Դիմեք պաշտոնական դիլերին:

- Մաքրումից առաջ անջատել էլեկտրասնուցումը և հեռացնել էլեկտրասնուցման լարը:
- Չդիպչել սուր ալյումինե թիթեղիկներին, սուր մասերը կարող են վնասել:
- Չօգտագործել բենզին, լուծիչ կամ հղկող փոշի:
- Օգտագործել միայն օճառ (\approx pH 7) կամ չեզոք մաքրող միջոց:
- 40 °C / 104 °F-ից ավելի տաք ջուր չօգտագործել:

Ներքին բլոկ

Ալյումինե թիթեղիկներ

Դիմացի պանելը

Օդի ֆիլտրեր

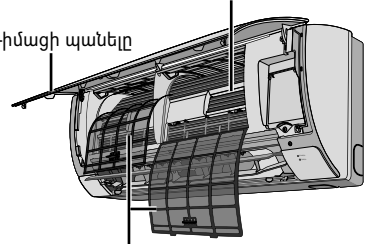

Ներքին բլոկ

Սարքը նուրբ սրբել փակուկ, չոր շորով:



Արտաքին բլոկ

Համոզվել, որ դրսի միավորի օդի ելքը արգելափակված չէ տերևներով կամ ձյան ծածրով: Խցանման դեպքում մաքրել արտահոսքի խողովակը:



Օդի ֆիլտրեր

Մի անգամ յուրաքանչյուր 2 շաբաթ



- Ֆիլտրերը նուրբ լվանալ/ պարզաջրել ջրով, խուսափելով ֆիլտրի մակերեսը վնասելուց:
- Ամբողջությամբ չորացնել ֆիլտրերը ստվերում, կրակից կամ ուղիղ արևի ճառագայթներից հեռու:
- Վնասված ֆիլտրերը փոխել:

Հեռացնել օդի ֆիլտրը Ամրացնել օդի ֆիլտրը

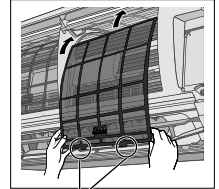
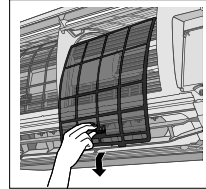

Տեղադրել սարքի մեջ

Դիմացի պանելը

Նուրբ լվանալ և չորացնել:

Հեռացնել դիմացի պանելը

② Հանել և բարձրացնել:

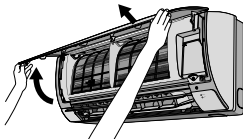

① Արձակել կեռիկները երկու ծայրերից:

Զգուշորեն փակել

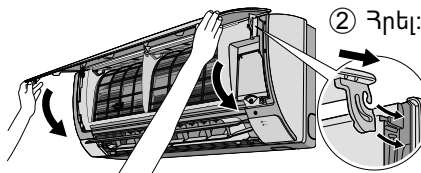

② Հրել:

① երկու կողմերից ամրացնել:

③ Փակել:

④ Սեղմել առջևի վահանակի երկու ծայրերը և կենտրոնը:

Անսարքություն

Հետևյալ նշանները չեն նշանակում անսարքություն:

Նշան	Պատճառ
Ներքին բլոկից գոլորշի է բարձրանում:	• Կոնդենսացում սառեցման պրոցեսի պատճառով:
Սարքը աշխատելուց՝ ջրի հոսքի ծայն:	• Սառեցնող նյութի հոսքը բլոկի ներսում:
Յուրահատուկ հոտ սենյակում:	• Դրա պատճառը կարող է լինել պատերից, գորգից, կահույքից կամ հագուստից տարածվող խոնավության հոտը:
Ներքին հովիարը ժամանակ առ ժամանակ կանգնում է հովիարի արագության ավտոմատ կարգավորման ժամանակ:	• Սա օգնում է հեռացնել հոտը:
Օդի հոսանքը շարունակվում է նույնիսկ սարքը անջատելուց հետո:	• Մնացորդային ջերմության հեռացումը ներքին բլոկից (մաքսիմում 30 վարկյան):
Շահագործումը դանդաղեցվում է մի քանի րոպե վերբեռնումից հետո:	• Դանդաղեցումը սարքի կոմպրեսորի պաշտպանության նպատակով է:
Արտաքին բլոկից արձակվում է գոլորշի/ջուր:	• Խողովակների վրա առաջանում է կոնդենսացում կամ գոլորշացում:
Ժամանակաչափի ցուցիչը միշտ միացված է:	• ժՄԱՄԱՆԿԱԶՍՓԸ կարգավորելուց հետո՝ կարգավորումն ամեն օր կրկնվում է:
POWER (ՀՈՍԱՆՔԻ) ցուցիչը թարթում է HEAT (ՏԱՔ) ռեժիմի ժամանակ առանց տաք օդ մատակարարելու (իսկ փեղկը փակ է):	• Սարքը ապաստանեցման ռեժիմում է (և AIR SWING ՕԴԻ ՏՍՏԱՆՈՒՄԸ ֆիքսված է ավտոմատ AUTO):
Ներքին հովիարը ժամանակ առ ժամանակ կանգնում է տաքացման ժամանակ:	• Չնախատեսված սառեցնող էֆեկտից խուսափելու համար:
ՀՈՍԱՆՔԻ ցուցիչը թարթում է նախքան սարքի միացնելը:	• Սա գործողություն կատարելու նախնական քայլն է, երբ ժամանակաչափը կարգավորվել է ON: Եթե ժամանակաչափը միացվել է, սարքը կարող է կարգավորված ժամանակից 35 րոպե շուտ սկսել, որպեսզի ժամանակին հասնի ցանկալի ջերմաստիճանին:
Ճեղքվածքի ծայն շահագործման ժամանակ:	• Ջերմաստիճանի անկման պատճառով տեղի է ունեցել սարքի ընդարձակում/սեղում:
Պատին կուտակված փոշին:	• Օդի շրջանառության կամ ստատիկ էլեկտրաէներգիայի ձևավորման պատճառով պաստառի որոշ տեսակները հեշտությամբ հավաքում են փոշին (խորհուրդ է տրվում հաճախ մաքրել տարածքը օդորակիչի շուրջ):
Որոշ պլաստմասե մասերի գունափոխում:	• Գունափոխվում են որոշ պլաստմասե մասեր, որոնք ենթարկվում են տաքի, արևի ճառագայթներին, ուլտրամանուշակագույն լույսին կամ շրջակա միջավայրի գործոնին:
Օդափոխիչի ամենացածր արագության կարգաբերման դեպքում սառեցման/տաքացման հզորությունը նվազում է:	• Օդափոխիչի ցածր արագությունը ապահովում է անաղմուկ աշխատանք և սառեցման/տաքացման հզորությունը կարող է նվազել (կախված պայմանից): Հզորությունը մեծացնելու համար պետք է բարձրացնել օդափոխիչի արագությունը:

Նախքան սպասարկման համար զանգահարելը անհրաժեշտ է ստուգել հետևյալը:

Նշան	Ստուգել
HEAT/COOL ռեժիմում շահագործումը արդյունավետ չէ:	<ul style="list-style-type: none"> • Ճշգրիտ կարգավորեք ջերմաստիճանը: • Փակեք բոլոր դռներն ու լուսամուտները: • Մաքրեք կա փոխեք ֆիլտրերը: • Մաքրեք ներս մտնող և դուրս գնացող օդի փականներում ցանկացած խցանում:
Աղմուկ շահագործման ժամանակ:	<ul style="list-style-type: none"> • Ստուգեք, արդյո՞ք սարքը տեղադրվել է թեթևությամբ թե ոչ: • Դիմացի պանելը ճիշտ փակել:
Հեռակառավարման վահանակը չի աշխատում: (Պատկերը պղտոր է կամ հաղորդման ազդանշանն է թույլ):	<ul style="list-style-type: none"> • Ճիշտ տեղադրեք մարտկոցները: • Փոխեք թույլ մարտկոցները:
Սարքը չի աշխատում:	<ul style="list-style-type: none"> • Ստուգեք, արդյո՞ք ապահովվիչը անջատվել է: • Ստուգեք, արդյո՞ք ժամանակաչափերը կարգավորվել են:
Սարքը ազդանշան չի ստանում հեռակառավարման վահանակից:	<ul style="list-style-type: none"> • Համոզվեք, որ բռնիչը չի խցանվել: • Որոշ ցերեկային լույսեր կարող են խանգարել ազդանշանի հաղորդմանը: Դիմեք պաշտոնական դիլերին:

Անսարքություն

Երբ...

■ Դեռակառավարման վահանակը բացակայում է կամ չի աշխատում

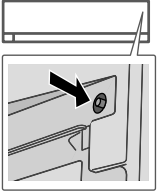

1. Բարձրացնել դիմացի վահանակը:
2. Մեկ անգամ սեղմել կոճակը՝ AUTO ռեժիմը օգտագործելու համար:
3. Սեղմել և սեղմած պահել կոճակը այդքան, մինչև լսվի մեկ ազդանշան, ապա թողնել այն, որպեսզի սարքը սկսի աշխատել COOL ռեժիմում:
4. Կրկնել քայլ 3: Սեղմել և սեղմած պահել կոճակը այդքան, մինչև լսվի երկու ազդանշան, ապա թողնել այն, որպեսզի սարքը սկսի աշխատել HEAT ռեժիմում:
5. Կրկին սեղմել կոճակը անջատելու համար:

■ Ցուցիչները շատ վառ են

- Բլուկի ցուցիչի լույսը թուլացնելու/ուժեղացնելու համար սեղմած պահեք  5 վարկյան:

■ Երկարատև չշահագործելու դեպքում իրականացնել սեզոնային ստուգում

- Ստուգել հեռակառավարման վահանակի մարտկոցները:
- Ստուգել, որ ներս մտնող և դուրս գնացող օդի փականներում չկա խցանում:
- Օգտագործել Auto OFF/ON կոճակը COOL/HEAT գործողությունը ընտրելու համար: Ներս մտնող և դուրս գնացող օդի փականների միջև հետևյալ ջերմային տարբերությունը համարվում է նորմալ.

COOL: $\geq 8^{\circ}\text{C} / 14.4^{\circ}\text{F}$ HEAT: $\geq 14^{\circ}\text{C} / 25.2^{\circ}\text{F}$

■ Միավորները չեն շահագործվելու երկար ժամանակ

- Ակտիվացնել HEAT ռեժիմը 2~3 ժամ և թողնել, որպեսզի ներքին մասերում մնացած խոնավությունը ամբողջովին վերանա՝ սնկերի աճը կանխարգելելու համար:
- Անջատել էլեկտրասնուցումը և հեռացնել էլեկտրասնուցման լարը:
- Դեռացնել հեռակառավարման վահանակի մարտկոցները:

ՉՍՊԱՍԱՐԿՎՈՂ ՉԱՓԱՆԻՇՆԵՐ

ԱՆՋԱՏԵՔ ԷԼԵԿՏՐԱՍՆՈՒՑՈՒՄԸ և ԴԵՌԱՅՐԵՔ ԷԼԵԿՏՐԱՍՆՈՒՑՄԱՆ ԼԱՐԸ, այնուհետև դիմեք պաշտոնական դիլերին հետևյալ պայմանների պարագայում.

- Արտասովոր աղմուկ շահագործման ժամանակ:
- Դեռակառավարման վահանակի մեջ ջուր/օտար մարմիններ են լցվել:
- Ներքին բլուկից ջուր է արտահոսում:
- Ապահովիչը հաճախ անջատվում է:
- Դոսանքի լարը անբնական տաքանում է:
- Անջատիչները կամ կոճակները լավ չեն աշխատում:

Ինչպես վերականգնել սխալի ծածկագրերը

Եթե սարքը չի աշխատում և TIMER ցուցիչը թարթում է, ապա պետք է օգտագործել հեռակառավարման վահանակը՝ սխալի ծածկագրերը վերականգնելու համար:

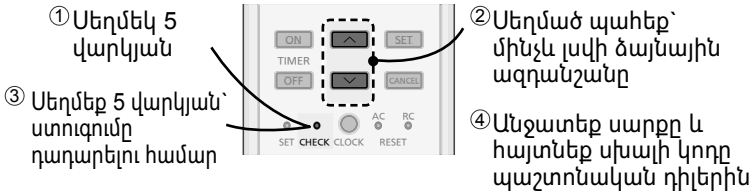

• Որոշ սխալների համար կարելի է վերագործարկել սարքը սահմանափակ շահագործման համար, եթե սարքը աշխատացնելիս լսվում է 4 ազդանշան:

Ախտորոշման դիսփլեյ	Ծեղումի/պաշտպանության հսկողություն
H 00	Անսարքության մասին հիշողության բացակայություն
H 11	Ներսի/դրսի անկանոն հաղորդակցում
H 12	Ներսի միավորի հզորության անհամապատասխանություն
H 14	Ներսի օդի ջերմաստիճանի ցուցիչի շեղում
H 15	Դրսի կոմպրեսորային ջերմաստիճանի ցուցիչի շեղում
H 16	Դրսի ընթացիկ տրանսֆորմատորի (CT) շեղումներ
H 19	Ներսի օդափոխիչի շարժիչի մեխանիզմի փական
H 21	Ներսի լողանավոր անջատիչի աշխատանքի շեղումներ
H 23	Ներսի ջերմափոխանակի ջերմաստիճանի ցուցիչի 1 շեղում
H 24	Ներսի ջերմափոխանակի ջերմաստիճանի ցուցիչի 2 շեղում
H 25	Ներսի իոնային սարքի շեղումներ
H 27	Դրսի ջերմաստիճանի ցուցիչի շեղում
H 28	Դրսի ջերմափոխանակի ջերմաստիճանի ցուցիչի շեղում
H 30	Դրսի ելքի խողովակների ջերմաստիճանի ցուցիչի շեղում
H 32	Դրսի ջերմափոխանակի ջերմաստիճանի ցուցիչի 2-րդ շեղում
H 33	Ներսի/դրսի հաղորդակցման շեղում
H 34	Դրսի ռադիատորի ջերմաստիճանի ցուցիչի շեղում
H 35	Ներսի/դրսի ջրի հակառակ հոսանքի շեղում
H 36	Դրսի գազի խողովակի ջերմաստիճանի ցուցիչի շեղում

Ախտորոշման դիսփլեյ	Ծեղումի/պաշտպանության հսկողություն
H 37	Դրսի հեղուկի խողովակի ջերմաստիճանի ցուցիչի շեղում
H 38	Ներսի/դրսի անհամապատասխանություն (ապրանքանիշի կոդը)
H 39	Ներսի շահագործման միավորի կամ պահուստային միավորի շեղում
H 41	Լարերի կամ խողովակաշարի միացման շեղում
H 59	Էկո ցուցիչի շեղում
H 64	Դրսի բարձր ճնշման ցուցիչի շեղում
H 67	nanoe շեղում
H 70	Լույսի ցուցիչի շեղում
H 97	Դրսի օդափոխիչի շարժիչի մեխանիզմի փական
H 98	Ներսի բարձր ճնշման պաշտպանություն
H 99	Ներսի շահագործման միավորի սառեցման պաշտպանություն
F 11	4-ուղղանի փականի անջատման շեղում
F 17	Ներսի պահուստային միավորի սառեցման շեղում
F 90	Չզորության գործոնի ուղղման (PFC) միացման պաշտպանություն
F 91	Սառեցման ցիկլի շեղում
F 93	Դրսի կոմպրեսորի անկանոն պտույտ
F 94	Կոմպրեսորի ելքի ճնշման չափի պաշտպանություն
F 95	Դրսի հովացման բարձր ճնշման պաշտպանություն
F 96	Չզորության տրանզիստորի մոդուլի պաշտպանություն գերտաքացումից
F 97	Կոմպրեսորի պաշտպանություն գերտաքացումից
F 98	Չոսանքի ընդհանուր պաշտպանություն
F 99	Դրսի հաստատուն հոսանքի (DC) մաքսիմումի հայտնաբերում

Տեղեկատվություն

Հայերեն

Տեղեկատվություն օգտագործողների համար՝ հին սարքը և օգտագործած մարտկոցները հավաքելու և դեն նետելու վերաբերյալ:



Արտադրանքի, փաթեթավորման և/կամ ուղեկցող փաստաթղթերում նշված այս սիմվոլները նշանակում են, որ օգտագործված էլեկտրական կամ էլեկտրոնային մասերն ու մարտկոցները չի կարելի խառնել ընդհանուր կենցաղային աղբի հետ:

Հին արտադրանքի և օգտագործված մարտկոցների պատշաճ սպասարկման, վերականգման և վերամշակման համար, անհրաժեշտ է տանել դրանք համապատասխան կենտրոններ, ձեր ազգային օրենսդրության համաձայն: Պատշաճ կերպով այս արտադրանքը կամ մարտկոցները դեն նետելով դուք նպաստում եք արժեքավոր ռեսուրսների խմայողությանը և օգնում եք կանխել մարդու առողջության և շրջակա միջավայրին սպառնող բացասական ազդեցությունը, ինչը կարող է պատահել սխալ աղբահանման հետևանքով: Հին արտադրանքի և մարտկոցների հանձնման ինչպես նաև վերամշակման վերաբերյալ տեղեկատվություն ստանալու համար դիմել ձեր տեղական կառավարման մարմիններին (քաղաքապետարան), աղբահանման ծառայություններին կամ սարքը գնման առևտրի կենտրոն: Համաձայն ազգային օրենսդրության, անպատշաճ աղբահանման համար հնարավոր է կիրառվեն տուգանքներ:



Եվրամիությունում բիզնես օգտագործողների համար

Եթե ցանկանում եք դեն նետել էլեկտրական կամ էլեկտրոնային սարքը կապ հաստատեք ձեր դիլերի կամ մատակարարի հետ հետագա տեղեկատվության համար:



«Աղբահանման վերաբերյալ տեղեկատվություն այլ երկրներում՝ Եվրամիությունից դուրս»

Այս սիմվոլները կիրառելի են միայն Եվրամիությունում: Եթե ցանկանում եք դեն նետել այս պարագաները, կապ հաստատեք ձեր տեղային մարմինների կամ դիլերի հետ և տեղեկացեք պատշաճ աղբահանման եղանակի մասին:

Մարտկոցի սիմվոլի օրինակը տես ստորև:

Այս սիմվոլը կարող է օգտագործվել քիմիական սիմվոլի հետ մեկտեղ: Այս դեպքում՝ այն համապատասխանում է քիմիական նյութի օգտագործման վերաբերյալ Հրահանգի պահանջներին:

Pb

Արտադրանքը համապատասխանում է էլեկտրական և էլեկտրոնային սարքերում օգտագործվող որոշ վտանգավոր նյութերի կիրառման սահմանափակման և տեխնիկական կարգավորման պահանջներին (TR on RoHS):

Սահմանափակ կիրառում ունեցող վտանգավոր նյութերի ցանկը սահմանվում է TR on RoHS Հավելված №2-ով.

1. կապար (Pb) - ոչ ավել քան 0,1wt % կամ 1000wt ppm;
2. կադմիում (Cd) - ոչ ավել քան 0,01wt % կամ 100wt ppm;
3. սնդիկ (Hg) - ոչ ավել քան 0,1wt % կամ 1000wt ppm;
4. հեքսավալենտ քրոմ (Cr⁶⁺) - ոչ ավել քան 0,1wt % կամ 1000wt ppm;
5. Պոլիբրոմ բիֆենիլներ (PBBs) - ոչ ավել քան 0,1wt % կամ 1000wt ppm;
6. Պոլիբրոմ բիֆենիլների էթեր (PBDEs) - ոչ ավել քան 0,1wt % կամ 1000wt ppm:

ՇԱՀԱԳՈՐԾՄԱՆ ԺԱՄԿԵՏ (ՇԱՀԱԳՈՐԾՈՒՄ ՄԻ ՔԱՆԻ ՏԱՐԻՆԵՐԻ ԸՆԹԱՑՔՈՒՄ)

«Ինչպես արտադրողի կողմից սահմանվել է «Սպառողի իրավունքների պաշտպանության մասին» Ռուսաստանի Դաշնության դաշնային օրենքի 5-րդ մասի 2-րդ պարբ. ընթացակարգի համաձայն, այս արտադրանքի շահագործման ժամկետը կազմում է 7 տարի՝ սկսած արտադրման ժամկետից՝ պայմանով, որ այս արտադրանքն օգտագործվի սույն օգտագործման ուղեցույցին և կիրառելի տեխնիկական չափանիշներին լիակատար համապատասխանությամբ» Արտադրանքի պայմանները՝ արտադրման պայմանները բացառում են որևէ փոփոխություններ կամ վնաս տեղափոխման ժամանակ: Բնական աղետներ՝ այս արտադրանքի համար չի տրամադրվում երաշխիք, եթե այն վնասվի բնական աղետների հետևանքով (օր.՝ ջրհեղեղ)

< Նախագուշացում >

Եթե այլ փաստաթղթերում այլ բան չի նշված, ապա հետևյալը ստորև շարադրեցած կանոններին:

1. Բացառությամբ հանվող կամ առավձնացող մասերի, սարքը տեղադրեք ամուր, հարթ մակերեսի վրա:
2. Պահեք չոր, փակ տարածքում:
3. Տեղափոխելուց չնետել, չենթարկել ավելորդ ցնցումների կամ այլ առարկաների հետ հարվածների:
4. Ուտիլիզացնել համաձայն ազգային և/կամ տեղական օրենսդրության:

Արտադրողի կողմից չեն սահմանվում իրացման կանոնները և պայմանները:

Իրացման կանոնները և պայմանները պետք է համապատասխանեն իրացվող երկրի ազգային և/կամ տեղական օրենսդրությանը:

Panasonic ի տեղեկատվական կենտրոն

Անվճար զանգեր Ղայաստանի տարածքի ֆիքսված հեռախոսահամարներից: 0(800)01-005

Տեղեկատվություն

Արտադրող՝

Panasonic Corporation 1006, Oaza Kadoma, Kadoma-shi, Osaka, 571-8501 Japan

Պանասոնիկ Կորպորեյշն 1006, Օազա Կադոմա, Կադոմա-շի, Օսակա, 571-8501 Ճապոնիա

Made in Malaysia

Արտադրված է Մալայզիայում

Նշում.

Արտադրման ամսաթիվը (ամիս/տարի) նշված է սարքի հետնամասում գտնվող վահանակի վրա՝
,Արտադրման ամսաթիվն տեքստի տակ

Պանասոնիկ Կորպորեյշն

Website: <http://www.panasonic.com>

© Պանասոնիկ Կորպորեյշն 2017

Տպագրված է Մալայզիայում

Արտադրման տարեթիվը : նշված են
արտադրանքի վրա

Արտադրված է Մալայզիայում

Panasonic Corporation

Website: <http://www.panasonic.com>

© Panasonic Corporation 2017

Printed in Malaysia

ACXF55-10540
PC0217-0