



# oventrop

инновации + Качество

Premium Armaturen + Systeme

Арматура для систем водоснабжения

Выбор продукции  
Кадров за дизайн:



ISH





В питьевую воду по пути от станции водоподготовки до потребителя могут попасть частички грязи. С помощью фильтра для воды, а также фильтра обратной промывки фирмы Oventrop эти частички легко улавливаются. За счет этого предотвращается засорение вентилей, душевых сеток, посудомоечных машин, проточных нагревателей и т. п., а также устраняется контактная коррозия.

Арматура Oventrop изготовлена из материалов, соответствующих гигиеническим требованиям и прошли испытания DVGW.

Фильтры для очистки воды „Aquanova Compact“, „Aquanova Compact E“, „Aquanova Magnum“ применяются в системах питьевого водоснабжения с макс. температурой воды 30 °С.

Подводящие и отводящие каналы „Aquanova Compact“ сконструированы таким образом, что фильтрующий патрон особенно глубоко вставляется в корпус фильтра.

Фильтрующая поверхность „Aquanova Compact E“ вогнута внутрь и за счет этого увеличена. Конструкция фильтра защищена патентом. Размер ячеек 100-120 мкм. Фильтр имеет прозрачную пластмассовую чашку и степень загрязнения можно установить визуально. Фильтрующий патрон можно при необходимости заменить.

„Aquanova Compact E“ устанавливается на трубопровод как в вертикальном, так и в горизонтальном положении.

Призы за дизайн фильтра „Aquanova Compact“:

**ISH** ISH Франкфурт „Design Plus“

**design preis schweiz** Приз за дизайн в Швейцарии

Преимущества:

- компактная форма
- малый вес
- высокая пропускная способность
- простой монтаж
- область применения до PN 16

Фильтр для очистки воды „Aquanova Magnum“ имеет особенно высокую пропускную способность (5,5 м<sup>3</sup>/ч при Ду 20 мм; 11 м<sup>3</sup>/ч при Ду 40 мм). Размер ячеек 95-140 мкм.

Степень загрязнения можно установить визуально (чашка из прозрачной пластмассы). Фильтрующий патрон можно при необходимости заменить.

Преимущества:

- область применения до PN 16
- увеличенная фильтрующая поверхность
- высокая пропускная способность
- простой монтаж

Исполнения:

- фильтр для воды „Aquanova Compact“ с наружной и внутренней резьбой;
- фильтр для воды „Aquanova Compact E“ с поворотным штуцером для горизонтального и вертикального присоединения;
- фильтр для воды „Aquanova Magnum“ с наружной и внутренней резьбой.

1 Фильтр для воды „Aquanova Compact“, ВР

2 Фильтр для воды „Aquanova Compact“, НР

3 Фильтр для воды „Aquanova Magnum“

4 Фильтр для воды „Aquanova Compact E“

1



2



3



4

2



1

регенеративный фильтр с промывкой обратным потоком ЧАquanova Compact RE+RT и ЧАquanova MetaТ применяются согласно нормативам DIN 1988 в системах питьевого водоснабжения. Обслуживание заключается в промывке фильтрующего патрона (многократное ручное прокручивание). Размер ячеек фильтрующего материала 100 Р 140 мкм.

Надежность фильтра ЧАquanova Compact RE+RT развита вовнутрь. Степень загрязнения может быть легко установлена визуально через прозрачную пластмассовую чашку ("рогамит"). Конструкция фильтра защищена патентом.

регенеративные фильтры с промывкой обратным потоком ЧАquanova Meta RT оснащены крышкой из латуни.

Преимущества:

- применимы до Рном. 16 бар;
- малый вес;
- высокая пропускная способность;
- устойчивы к повышению давления;
- простота монтажа.

исполнения:

- регенеративный фильтр ЧАquanova Compact RT;
- регенеративный фильтр ЧАquanova Compact RET с поворотным присоединительным патрубком для установки на вертикальные и горизонтальные трубопроводы;
- регенеративный фильтр ЧАquanova Meta RT с наружной или внутренней резьбой, с манометром или без него.

**1** регенеративный фильтр с промывкой обратным потоком ЧАquanova Compact RT

**2** разрез фильтра ЧАquanova Compact RT

**3** регенеративный фильтр с промывкой обратным потоком ЧАquanova Compact RET

**4** регенеративный фильтр с промывкой обратным потоком ЧАquanova Meta RT с наружной резьбой и присоединительными патрубками

**5** регенеративный фильтр с промывкой обратным потоком ЧАquanova Meta RT с внутренней резьбой



2



3



4



5





1



2

4

Вентили свободного потока и вентили KFR ЧАquastromT применяются, согласно нормативам DIN 1988, в системах питьевого водоснабжения. Вентиль свободного потока (F) применяется для перекрытия водопроводов.

Вентиль KFR имеет дополнительно функцию обратного клапана. ...го исполнение рационально с точки зрения гидродинамики и подавления шума ( шумозащита согласно нормативам DIN 52218 по арматурной группе I, имеет знак соответствия). Вентили прошли испытание Общества газа и водоснабжения Германии (DVGW) по методике DIN и допущены к эксплуатации.

В отличие от известных до настоящего времени конструктивных решений подобной арматуры, все элементы обслуживания расположены с одной стороны и в одной плоскости. За счет этого в смонтированном состоянии арматура легко доступна и проста в обслуживании. Рукоятка маховика удобна в обращении.

#### Преимущества:

- удобство обслуживания за счет расположения штуцеров для замера и спуска воды со стороны маховика;
- коррозионная устойчивость, включая присоединительные штуцеры, за счет качества бронзового сплава;
- испытаны DVGW по нормативам DIN;
- не требующее обслуживания уплотнение пинделя;
- оптимальный с гидродинамической точки зрения шаровой кран для спуска воды, который может монтироваться и на подающей магистрали;
- небольшая высота изделия;
- возможность последующей замены верхней части, например, замена вентиля KFR на вентиль свободного потока и наоборот;
- особая бесшумность в эксплуатации;
- применимы до Pном. 16 бар.

#### Исполнения:

- с обеих сторон внутренняя резьба по нормативам DIN 29 99;
- с обеих сторон штуцеры для соединения пайки;
- с обеих сторон наружная резьба по нормативам DIN ISO 228;
- вид: внутренняя резьба выход; наружная резьба;
- все исполнения могут поставляться со спускным штуцером или без него.

**1** Вентили KFR и вентили свободного потока

**2** Монтаж системы питьевого водоснабжения



1



2



3



4

**1** Гайпасные перемычки, Ду 25 мм и Рном 10 ЫЦа, для применения в установке технологического умягчения воды в промышленности, в мастерски и в дома'нем юз'йстве. Ёорпус выполнен из латуни.

, байпасную перемычку вмонтированы два запорный вентил' для перекрыти' подводок к автомату умягчения воды, перекрывааемый обводной участок, вентиль для забора проб воды, а также предусмотрена возможность присоединени' спускного крана. Гайпасные перемычки монтируются на установку умягчения воды со встроенным смесительным устройством.

**2** 'месительная арматура на Ду 25 и Рном. 10 ЫЦа для применения в установке технологического умягчения воды в промышленности, в мастерски и в дома'нем юз'йстве. Ёорпус выполнен из бронзы.

Кезависимо от отбора и колебаний давления смесительная арматура самостоятельно и постоянно поддерживает единой установленную степень жесткости смешиваемой воды.

, корпус смесительной арматуры вмонтированы обводной участок, два запорный вентил' для перекрыти' подводок к установке умягчения воды.

**3** 'месительная арматура на Ду 32 мм и Рном. 10 ЫЦа для применения в установке технологического умягчения воды в промышленности, в мастерски и в дома'нем юз'йстве. Ёорпус выполнен из бронзы.

Кезависимо от отбора и колебаний давления смесительная арматура самостоятельно и постоянно поддерживает единой установленную степень жесткости смешиваемой воды.

'месительная арматура устанавливается на обводной линии автомата умягчения воды.

**4** 'месительная арматура на Ду 50 и Рном. 10 ЫЦа для применения в установке технологического умягчения воды в промышленности, в мастерски и в боль'и' система. Ёорпус выполнен из бронзы.

Кезависимо от отбора и колебаний давления смесительная арматура самостоятельно и постоянно поддерживает единой установленную степень жесткости смешиваемой воды.

'месительная арматура устанавливается на обводной линии автомата умягчения воды.



1



2



3



4



5



6



7

**1** „Aquaström T plus“. Термостатический вентиль с предварительной настройкой для циркуляционных трубопроводов, применяется для автоматической термической дезинфекции. Контактные элементы из бронзы, PN 16, имеет функции регулирования температуры, преднастройки, отключения, слива. Имеется вход для установки термометра. Вентиль поддерживает постоянную температуру воды в трубопроводе. Расход может быть ограничен дополнительно вручную. Это позволяет осуществить гидравлическую увязку циркуляционных трубопроводов, в частности, при падении температуры (напр. при высоком расходе или при отключении котла). Диапазон настройки 40 - 65 °С. Термическая дезинфекция поддерживается при температуре от 72 °С независимо от настроенной температуры регулирования.

**2** „Aquaström T“. Термостатический регулирующий вентиль, PN 16, из бронзы, для регулирования, преднастройки и перекрытия потока в циркуляционных трубопроводах. Вентиль поддерживает постоянную температуру воды в трубопроводе и позволяет сэкономить на трудоемкой гидравлической увязке системы. Диапазон регулирования: 30 - 70 °С. Установленное значение может быть ограничено и заблокировано. Дополнительные функции: преднастройка; при проведении профилактики вентиль позволяет перекрыть систему.

Награды:

 Приз за дизайн в Японии

**3** „Aquamodul“. Распределительная гребенка системы питьевого водоснабжения для быстрого монтажа без нарезания резьбы, подмотки льна и пайки. Отдельные детали плотно свинчиваются друг с другом, с плоским уплотнением. Коллектор гребенки диаметром 1" снабжен на выходе накидной гайкой с резьбой 1 1/4", на выходе имеет соответствующую наружную резьбу. Шаг присоединительных патрубков составляет 140 мм. Подходящий для системы фильтр может быть непосредственно присоединен к коллектору. Элемент гребенки EAS (участок с одним присоединительным штуцером) служит для присоединения обычного фильтра или фильтра с промывочной обратной потоком „AquaNova“ фирмы Oventrop. Установки для водоподготовки или устройства для промывки труб могут быть присоединены через байпасную перемычку. Корпус выполнен из бронзы (контактные элементы не содержат латуни).

**4** Термостатический смесительный вентиль для горячей воды „Brawa-Mix“, из бронзы, для плавной установки предельного значения температуры горячей воды. Позволяет ограничить температуру горячей воды в трубопроводе до 60 °С в соответствии с нормативом.

**5** Регулирующий вентиль „Hydrocontrol“, из бронзы, предназначен для гидравлической увязки в системах питьевого водоснабжения (особенно в циркуляционных трубопроводах). Исполнение: с обеих сторон внутренняя резьба или с обеих сторон наружная резьба и накидная гайка.

Награды:

 Международный приз за дизайн земли Баден-Вюртемберг

 Приз за дизайн в Японии

 Диплом Ганноверского промышленного форума дизайна

**6** Вентиль с косой врезкой, из бронзы, со спускным штуцером и уплотнением PTFE. Спускной вентиль и заглушка входят в комплект поставки без уплотнения

**7** Станция водоподготовки. Компактное исполнение, состоит из: фильтра с промывочной обратной потоком, редукционного вентиля и манометра; с наружной резьбой. Редукционный вентиль предотвращает превышение давления в системе водоснабжения. Фильтр служит для очистки воды от загрязнений, фильтрующий патрон легко промывается.



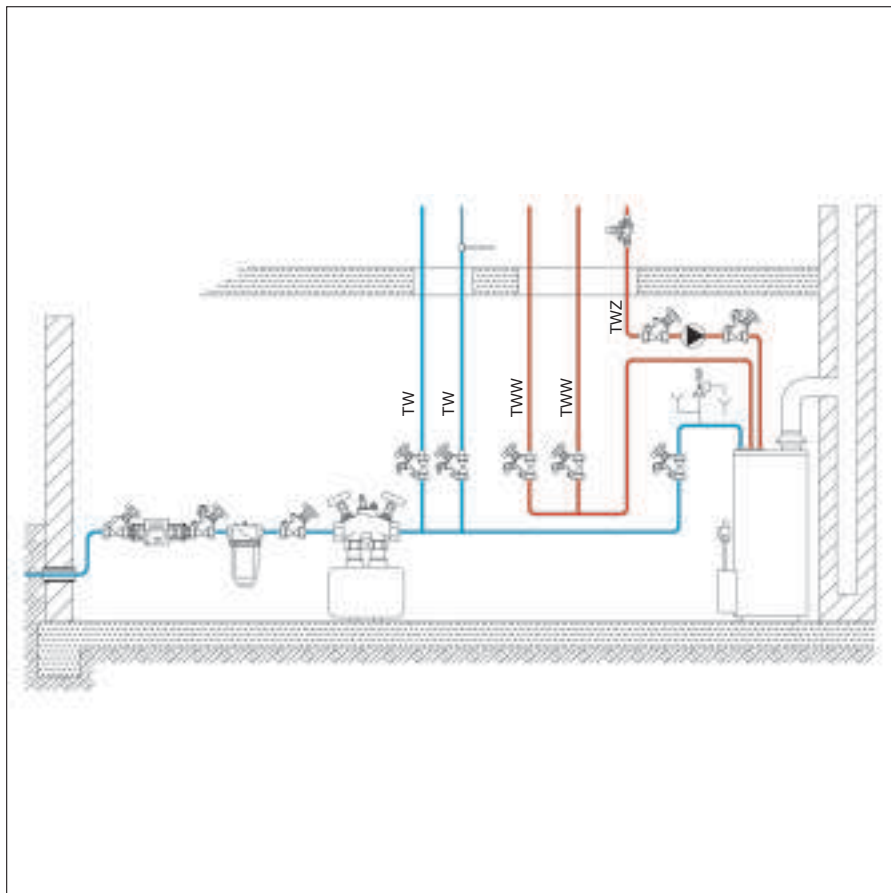

1

Компания Oventrop предлагает в области водоснабжения комплексные системы, в которых отдельные элементы рационально связаны между собой.

При этом отдельные компоненты оптимально соответствуют друг другу. Из этого вытекает ряд практически неоспоримых преимуществ, а также значительное облегчение работы для проектировщика и монтажника.

Преимущества:







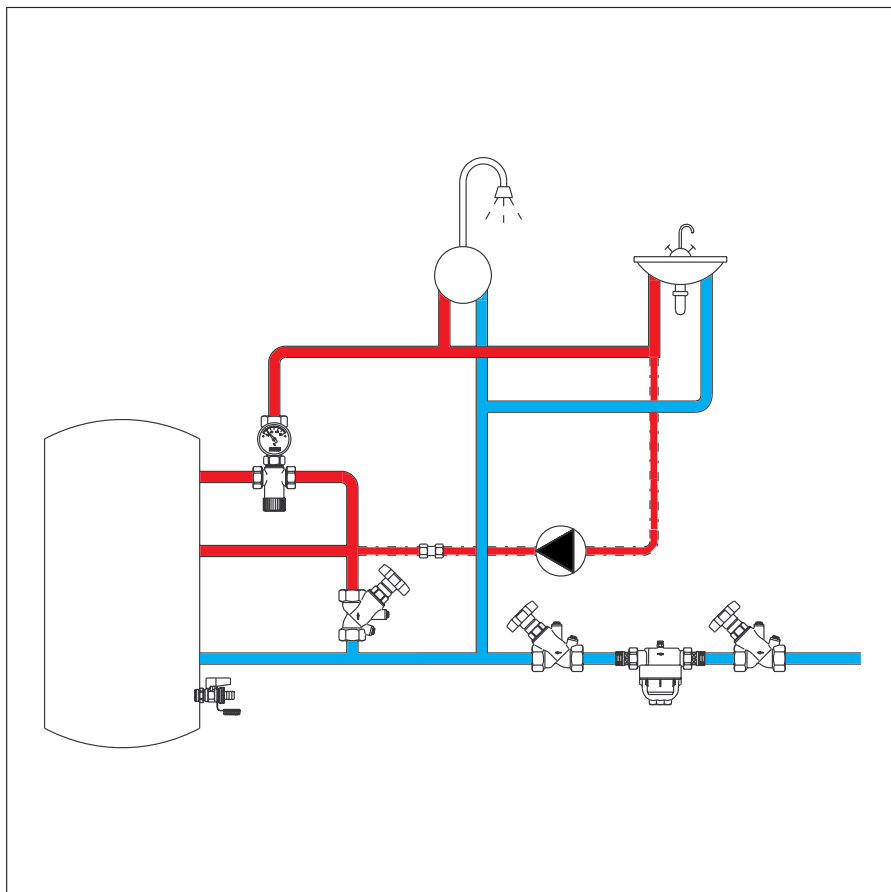



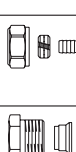
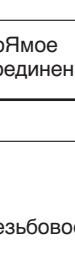
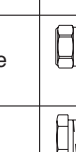
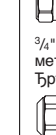

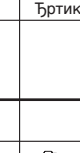

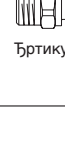

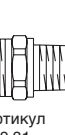

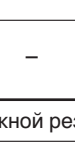
- все из одной руки;
- простота заказа;
- наглядность схемы;
- единое качество;
- простота монтажа;
- быстрая консультация.

1 Арматура и трубопроводы системы питьевого водоснабжения

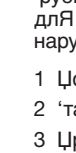
2 Регулировка температуры в системе питьевого водоснабжения

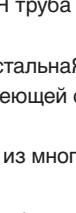

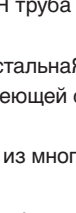
2

Трубы	Тип соединения	Присоединения		Примеры ОВ арматуры для водоснабжения
		Соединительный элемент	Дополнительный фитинг	
„Soripe“ многослойный металлопласт	резьбовое	 Фитинг 150 73 .. DN 15 – DN 20	–	
				
PE труба тонкостенная пластмассовая	резьбовое		Фитинг	
Нюдная, из нерж. стали, прецизионная стальная 1)	резьбовое	 Фитинг 102 71 .. DN 15 – DN 20	–	
		 3/4" евроконус металл. уплотн. Фитинг 102 74 7.  3/4" евроконус мягкое уплотн. Фитинг 102 74 8	 Фитинг 150 31 ..	
Стальная с резьбовыми фитингами	прямое соединение	–	–	–
				с наружной резьбой
„Soripe“ многослойный металлопласт	резьбовое		–	 Фитинги с вентилем своб. потока и KFR с увеличенным углом резьбы
				
PE труба тонкостенная пластмассовая	резьбовое			
Нюдная, из нерж. стали, прецизионная стальная 1)	резьбовое	 3/4" евроконус металл. уплотн. Фитинг 102 74 7	 Фитинг 150 30 ..	 Фитинги с вентилем своб. потока и KFR с обычной наруж. резьбой
		 3/4" евроконус мягкое уплотн. Фитинг 102 74 8		
Нюдная труба	пайка	приварной фитинг, КГ и уплотнение Фитинг 420 20 ..	–	
Стальная с резьбовыми фитингами	резьбовое	 Фитинг 420 13 .. и 420 02 ..  Фитинг 420 14 ..	–	
	сварка	 Фитинг 420 05 ..	–	
Другие трубы напр., нерж. сталь, толстостенная пластмассовая		Другие трубы могут соединяться посредством соединительных фитингов других производителей		

С помощью присоединительных элементов фирмы Oventrop любая арматура данной фирмы может быть легко присоединена ко всем известным видам труб.

В приводимой рядом таблицы дан обзор возможных комбинаций различных трубопроводов с фитингами и резьбовыми фитингами, входящими в программу выпуска фирмы Oventrop.

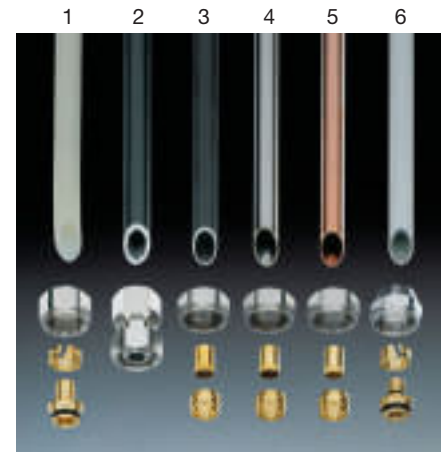

1 Трубы и присоединительные элементы для присоединения арматуры с наружной резьбой

- 1 Полиэтиленовая труба
- 2 Стальная труба
- 3 Прецизионная стальная труба
- 4 Труба из нержавеющей стали
- 5 Нюдная труба
- 6 Сорипет, труба из многослойного металлопласта.

Более подробная информация представлена в каталоге продукции Oventrop, в разделе 13, а также на компакт диске и в интернете.

Распространяет:



F. W. OVENTROP GmbH & Co. KG  
Paul-Oventrop-Straße 1  
D-59939 Olsberg  
Germany  
Телефон +49 (0 29 62) 82-0  
Телефакс +49 (0 29 62) 82-450  
Internet www.oventrop.com  
E-Mail mail@oventrop.de

1) При толщине стенки труб 1 мм применяются упорные гильзы, за искл. соединения с мягким уплотнением 102 74 4...  
Страница 1.47 каталога продукции 2004.