

Функции:

Термостатические вентили Oventrop являются пропорциональными регуляторами, работающими без дополнительной энергии. Они регулируют температуру помещения путем изменения расхода теплоносителя.

Технические данные:

- номинальный расход: (см. диаграммы)
- наибольший поток теплоносителя: (см. диаграммы)
- макс. перепад давления, при котором вентиль закрывается:
 - 1 бар: серии „А“, „AV 6“, „ADV 6“, „RF“, „RFV 6“, „AZ“
 - 3 бар: серия „F“
- материал корпуса: бронза, латунь, никелированный
- влияние перепада давления: 0,1 K–0,7 K/0,5 бар

Термостатические вентили Oventrop серий „А“ и „RF“, „AV 6“ и „F“ с термостатами „Uni LH“, „Uni L“ и „Uni LH“, „Uni L“ с дистанционным датчиком прошли CEN-испытания Π .

Другие данные см. руководство для пользователей и инструкцию по монтажу.

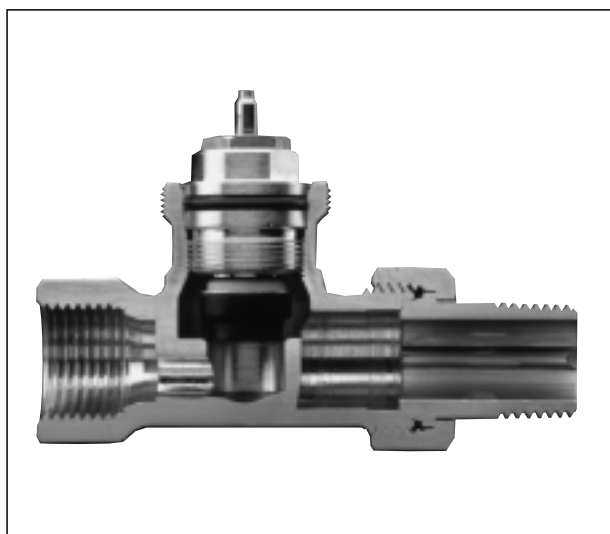

Проходной вентиль серии „А“



„Bypass-Combi Uno“

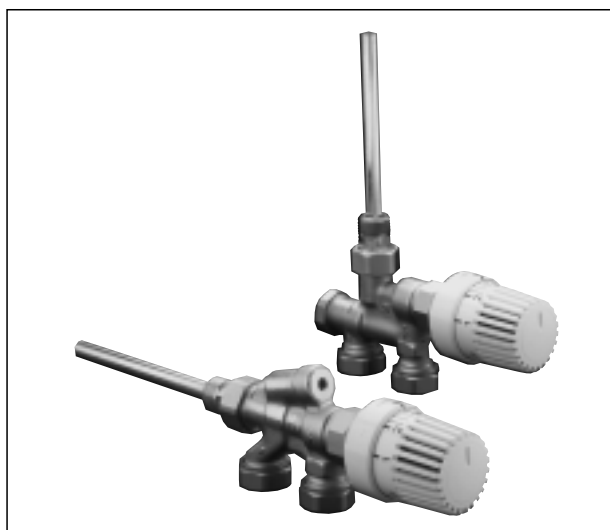

Погружной вентиль „Рапира“

Описание (краткое)

Термостатические вентили Oventrop Серия „А“

Макс. рабочая температура: 120 °С (кратковременно 130 °С), макс. рабочее давление: 10 бар
Давление пара 0,5 бар, 110 °С
Макс. перепад давления: 1 бар

Корпус никелированный, шпindel из нержавеющей стали с двойным уплотнением.
Резбовое соединение М 30 x 1,5

Присоединение к стальной резьбовой, медной, прецизионной стальной трубе или металлопластиковой трубе „Coripe“.

Замена вентильной вставки осуществляется с помощью специального инструмента „Demo-Bloc“ без опорожнения системы.

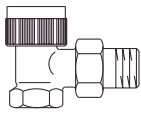

Угловой вентиль

(k_v 0,95)
Ду 10 ($\frac{3}{8}$ ") 118 00 03
Ду 15 ($\frac{1}{2}$ ") 118 00 04
Ду 20 ($\frac{3}{4}$ ") 118 00 06

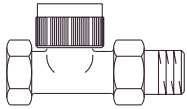

Проходной вентиль

(k_v 0,95)
Ду 10 ($\frac{3}{8}$ ") 118 01 03
Ду 15 ($\frac{1}{2}$ ") 118 01 04
Ду 20 ($\frac{3}{4}$ ") 118 01 06

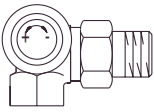

Угловой трехосевой вентиль

(k_v 0,95)
Ду 10 ($\frac{3}{8}$ ") левое присоед. 118 04 90
Ду 10 ($\frac{3}{8}$ ") правое присоед. 118 04 91
Ду 15 ($\frac{1}{2}$ ") левое присоед. 118 04 92
Ду 15 ($\frac{1}{2}$ ") правое присоед. 118 04 93



Осевой вентиль на прямую подводку

специально для панельных радиаторов
(k_v 0,95)
Ду 10 ($\frac{3}{8}$ ") 118 02 03
Ду 15 ($\frac{1}{2}$ ") 118 02 04
Ду 20 ($\frac{3}{4}$ ") 118 02 06

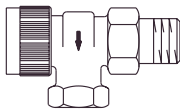

Вентиль на обратную подводку, осевой

Применяется если перепутаны подающий и обратный трубопроводы
(k_v 0,95)
Ду 10 ($\frac{3}{8}$ ") 118 00 91
Ду 15 ($\frac{1}{2}$ ") 118 00 92

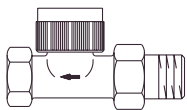

Вентиль на обратную подводку, проходной

(k_v 0,95)
Ду 10 ($\frac{3}{8}$ ") 118 01 91
Ду 15 ($\frac{1}{2}$ ") 118 01 92

Термостатические вентили Oventrop Серия „RF“, уменьшенные размеры

Макс. рабочая температура: 120° С (кратковременно 130 °С), макс. рабочее давление: 10 бар
Давление пара 0,5 бар, 110° С
Макс. перепад давления: 1 бар.

Корпус никелированный, шпindel из нержавеющей стали с двойным уплотнением.

Присоединение к стальной резьбовой, медной, прецизионной стальной трубе или металлопластиковой трубе „Coripe“. Замена вентильной вставки осуществляется с помощью специального инструмента „Demo-Bloc“ без опорожнения системы.

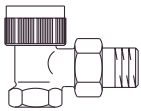

Угловой вентиль

(k_v 0,95)
Ду 10 ($\frac{3}{8}$ ") 118 45 03
Ду 15 ($\frac{1}{2}$ ") 118 45 04
Ду 20 ($\frac{3}{4}$ ") 118 45 06

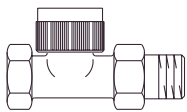

Проходной вентиль

(k_v 0,95)
Ду 10 ($\frac{3}{8}$ ") 118 46 03
Ду 15 ($\frac{1}{2}$ ") 118 46 04
Ду 20 ($\frac{3}{4}$ ") 118 46 06

Термостатические вентили Oventrop Серия „AV 6“

Ограничение и преднастройка без замены вентильной вставки.

Макс. рабочая температура: 120° С (кратковременно 130 °С), макс. рабочее давление: 10 бар
Макс. перепад давления: 1 бар.

Корпус никелированный, шпindel из нержавеющей стали с двойным уплотнением.
Присоединение к стальной резьбовой, медной, прецизионной стальной трубе или металлопластиковой трубе „Coripe“. Замена вентильной вставки осуществляется с помощью специального инструмента „Demo-Bloc“ без опорожнения системы.

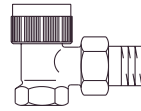

Угловой вентиль

Ду 10 ($\frac{3}{8}$ ") 118 37 63
Ду 15 ($\frac{1}{2}$ ") 118 37 64
Ду 20 ($\frac{3}{4}$ ") 118 37 66

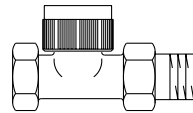

Проходной вентиль

Ду 10 ($\frac{3}{8}$ ") 118 38 63
Ду 15 ($\frac{1}{2}$ ") 118 38 64
Ду 20 ($\frac{3}{4}$ ") 118 38 66

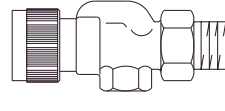

Осевой вентиль

специально для панельных радиаторов
Ду 10 ($\frac{3}{8}$ ") 118 39 63
Ду 15 ($\frac{1}{2}$ ") 118 39 64
Ду 20 ($\frac{3}{4}$ ") 118 39 66

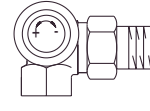

Угловой трехосевой вентиль

Ду 10 ($\frac{3}{8}$ ") левое присоед. 118 34 60
Ду 10 ($\frac{3}{8}$ ") правое присоед. 118 34 61
Ду 15 ($\frac{1}{2}$ ") левое присоед. 118 34 62
Ду 15 ($\frac{1}{2}$ ") правое присоед. 118 34 63

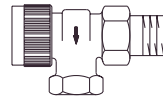

Вентиль на обратную подводку, осевой

Применяется, если перепутаны подающий и обратный трубопроводы.
Ду 10 ($\frac{3}{8}$ ") 118 37 91
Ду 15 ($\frac{1}{2}$ ") 118 37 92

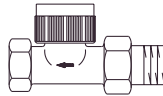

Вентиль на обратную подводку, проходной

Ду 10 ($\frac{3}{8}$ ") 118 38 91
Ду 15 ($\frac{1}{2}$ ") 118 38 92

Ключ для предварительной настройки для всех вентилей серий „AV 6“, „ADV 6“ и „RFV 6“

118 39 61

Термостатические вентили Oventrop Серия „ADV6“

С предварительной настройкой и аварийным снижением расхода.

При демонтаже или разрушении термостата вентиль автоматически переводит величину пропуска на 5% от расчетной.

Макс. рабочая температура: 120° С (кратковременно 130 °С), макс. рабочее давление: 10 бар
Макс. перепад давления: 1 бар.

Корпус никелированный, шпindel из нержавеющей стали с двойным уплотнением.

Присоединение к стальной резьбовой, медной, прецизионной стальной трубе или металлопластиковой трубе „Coripe“. Замена вентильной вставки осуществляется с помощью специального инструмента „Demo-Bloc“ без опорожнения системы.

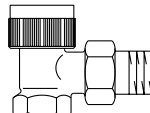

Угловой вентиль

Ду 10 ($\frac{3}{8}$ ") 118 81 63
Ду 15 ($\frac{1}{2}$ ") 118 81 64
Ду 20 ($\frac{3}{4}$ ") 118 81 66

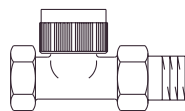

Проходной вентиль

Ду 10 ($\frac{3}{8}$ ") 118 82 63
Ду 15 ($\frac{1}{2}$ ") 118 82 64
Ду 20 ($\frac{3}{4}$ ") 118 82 66

Ключ для предварительной настройки для всех вентилей серий „AV 6“, „ADV 6“ и „RFV 6“

118 39 61

Термостатические вентили Oventrop Серия „AZ“

Макс. рабочая температура: 120° С (кратковременно 130 °С), макс. рабочее давление: 10 бар
Давление пара 0,5 бар, 110° С

Макс. перепад давления: 1 бар.

Корпус никелированный, шпindel из нержавеющей стали с двойным уплотнением.

Присоединение к стальной резьбовой, медной, прецизионной стальной трубе или металлопластиковой трубе „Coripe“. Замена вентильной вставки осуществляется с помощью специального инструмента „Demo-Bloc“ без опорожнения системы.

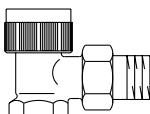

Угловой вентиль

(k_v 1,1)
Ду 10 ($\frac{3}{8}$ ") 118 70 03
Ду 15 ($\frac{1}{2}$ ") 118 70 04
Ду 20 ($\frac{3}{4}$ ") 118 70 06
Ду 25 (1") 118 70 08
Ду 32 (1 1/4") 118 70 10

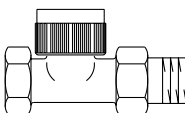

Проходной вентиль

(k_v 1,1)
Ду 10 ($\frac{3}{8}$ ") 118 71 03
Ду 15 ($\frac{1}{2}$ ") 118 71 04
Ду 20 ($\frac{3}{4}$ ") 118 71 06
Ду 25 (1") 118 71 08
Ду 32 (1 1/4") 118 71 10

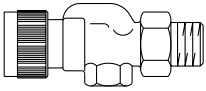

Осевой вентиль
специально для панельных радиаторов
(K_V 1,1)

Ду 10 ($3/8"$)	118 72 03
Ду 15 ($1/2"$)	118 72 04
Ду 20 ($3/4"$)	118 72 06

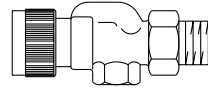

Осевой вентиль
специально для панельных радиаторов

Ду 10 ($3/8"$)	118 08 03
Ду 15 ($1/2"$)	118 08 04

Термостатические вентили Oventrop
Серия „М“

Применяется для систем с большими расходами – например, в гравитационных или однотрубных системах отопления.

Макс. рабочая температура: 120° С (кратковременно 130 °С), макс. рабочее давление: 10 бар

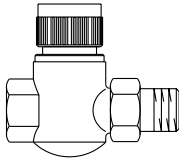

Проходной вентиль

Ду 15 ($1/2"$) kvs 3,0	118 54 04
Ду 20 ($3/4"$) kvs 4,0	118 54 06

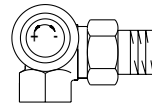

Угловой трехосевой вентиль

Левое присоединение

Ду 10 ($3/8"$)	118 14 60
Ду 15 ($1/2"$)	118 14 62

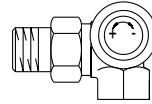

Правое присоединение

Ду 10 ($3/8"$)	118 14 61
Ду 15 ($1/2"$)	118 14 63

Термостатические вентили Oventrop
Серия „RFV6“, уменьшенные размеры

С предварительной настройкой расхода в соответствии с требуемой тепловой нагрузкой.
Макс. рабочая температура: 120° С (кратковременно 130 °С), макс. рабочее давление: 10 бар
Макс. перепад давления: 1 бар.

Корпус никелированный, шпindel из нержавеющей стали с двойным уплотнением.
Присоединение к резьбовой стальной, медной, прецизионной стальной трубе или металлопластиковой трубе „Coripe“.

Замена вентильной вставки осуществляется с помощью специального инструмента „Demo-Bloc“ без опорожнения системы.

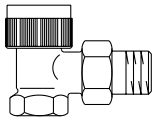

Угловой вентиль

Ду 10 ($3/8"$)	118 50 63
Ду 15 ($1/2"$)	118 50 64
Ду 20 ($3/4"$)	118 50 66

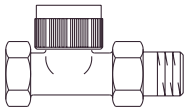

Проходной вентиль

Ду 10 ($3/8"$)	118 51 63
Ду 15 ($1/2"$)	118 51 64
Ду 20 ($3/4"$)	118 51 66

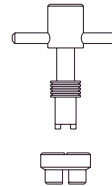

Ключ настроечный
для всех вентилей
Серии „F“

	118 07 91
--	-----------

Ключ для предварительной настройки

для всех вентилей серий „AV 6“, „ADV 6“ и „RFV 6“

	118 39 61
--	-----------

Термостатический вентиль Oventrop
Серия „P“

С линейной характеристикой расхода вентильной вставки с ходом вентиля 2,5 мм.
Рекомендуется применять в комбинации с сервоприводами с постоянным режимом.
Макс. рабочая температура: 120° С (кратковременно 130 °С), макс. рабочее давление: 10 бар
Макс. перепад давления: 1 бар.

Корпус никелированный, шпindel из нержавеющей стали с двойным уплотнением.
Присоединение к резьбовой стальной, медной, прецизионной стальной трубе или металлопластиковой трубе „Coripe“. Замена вентильной вставки осуществляется с помощью специального инструмента „Demo-Bloc“ без опорожнения системы.

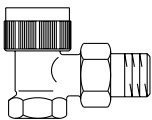

Угловой вентиль

kvs 0,45	
Ду 15 ($1/2"$)	115 40 04
kvs 1,4	
Ду 15 ($1/2"$)	115 40 51

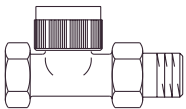

Проходной вентиль

kvs 0,45	
Ду 15 ($1/2"$)	115 41 04
kvs 0,8	
Ду 15 ($1/2"$)	115 41 51

Термостатический вентиль Oventrop
Серия „F“

Со скрытой, точной бесступенчатой предварительной настройкой, без замены вентильной вставки.

Макс. рабочая температура: 120° С (кратковременно 130 °С), макс. рабочее давление: 10 бар
Макс. перепад давления: 3 бар.

Значения расхода ограничены при пропорциональном отклонении макс. 2 К.

Корпус никелированный, шпindel из нержавеющей стали с двойным уплотнением.
Присоединение к резьбовой стальной, медной, прецизионной стальной трубе или металлопластиковой трубе „Coripe“.

Замена вентильной вставки осуществляется с помощью специального инструмента „Demo-Bloc“ без опорожнения системы.

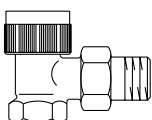

Угловой вентиль

Ду 10 ($3/8"$)	118 06 03
Ду 15 ($1/2"$)	118 06 04
Ду 20 ($3/4"$)	118 06 06
Ду 25 ($1"$)	–

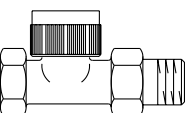

Проходной вентиль

Ду 10 ($3/8"$)	118 07 03
Ду 15 ($1/2"$)	118 07 04
Ду 20 ($3/4"$)	118 07 06
Ду 25 ($1"$)	–

Вентили для замены PN 20
для замены вентилей с
ручным приводом

Pruss,
модель 120 угловой
то же, проходной

	118 09 64
	118 09 65

Комплектующие к вентилям для замены

Ниппель под сварку (сталь)		для пластмассовой трубы, накидная гайка никелированная (для наружной резьбы - НР)	
$3/8"$	101 09 89		
$1/2"$	101 09 90	12 x 1,1 мм	102 77 68
Ниппель под пайку (латунь)		12 x 2 мм	102 77 52
12 мм	101 09 91	14 x 2 мм	102 77 55
15 мм	101 09 92	16 x 1,5 мм	102 77 67
		16 x 2 мм	102 77 57
Ниппель резьбовой (латунь)		17 x 2 мм	102 77 59
R $1/2$ DIN 2999 НР	101 09 93	18 x 2 мм	102 77 61
Накидная гайка (латунь)		20 x 2 мм	102 77 63
G $7/8$ ВР	101 09 94	для медной и прецизионной стальной трубы, накидная гайка никелированная, уплотнение мягкое (наружная резьба - НР)	
Штуцер (латунь)		12 мм	102 74 83
G $7/8$ НР x 12 мм	101 09 95	14 мм	102 74 84
G $7/8$ НР x 15 мм	101 09 96	15 мм	102 74 85
Штуцер (под сварку - сталь)		16 мм	102 74 86
G $3/4$ НР	101 09 88	18 мм	102 74 87
G $7/8$ НР	101 09 98	для металлопластиковой трубы „Coripe“ (для внутренней резьбы $1/2"$)	
Колпачок (латунь)		14 x 2 мм	150 73 54
G $5/8$ ВР	101 09 99	16 x 2 мм	150 73 55
G $7/8$ ВР	101 09 97	16 x 2,25 мм	102 73 56

Присоединительные наборы со стяжными кольцами

для медной и прецизионной стальной трубы, накидная гайка никелированная (для наружной резьбы - НР)		для металлопластиковой трубы „Coripe“ (для наружной резьбы G $3/4$)	
$3/8"$ x 10 мм	102 71 51	14 x 2 мм	150 79 54
$3/8"$ x 12 мм	102 71 52	16 x 2 мм	150 79 55
$1/2"$ x 12 мм	102 71 53	16 x 2,25 мм	150 79 56
$1/2"$ x 14 мм	102 71 54	20 x 2,5 мм	150 79 60
$1/2"$ x 15 мм	102 71 55		
$1/2"$ x 16 мм	102 71 56		
$3/4"$ x 18 мм	102 71 57		
$3/4"$ x 22 мм	102 71 58		

Упорные гильзы

Для дополнительной стабилизации мягких труб.
Подходит для термостатов всех серий.

10 x 1 мм	102 96 51
12 x 1 мм	102 96 52
14 x 1 мм	102 96 53
15 x 1 мм	102 96 54
16 x 1 мм	102 96 55
18 x 1 мм	102 96 56
22 x 1 мм	102 96 57

Специальный инструмент Oventrop
„Demo-Bloc“

для замены вентильных вставок без опорожнения системы.

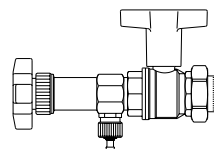

Для термостатических вентилей всех серий

	118 80 51
--	-----------

Прочистка для всех вентилей

	118 84 00
--	-----------

Трехходовые вентили с обходным участком Oventrop

С предварительной настройкой расхода в соответствии с тепловой нагрузкой.
Макс. рабочая температура: 120 °С (кратковременно 130 °С), макс. рабочее давление: 10 бар
Для одно- и двухтрубных систем отопления.

Корпус бронзовый никелированный, шпindel из нержавеющей стали с двойным уплотнением.

Присоединение к резьбовой стальной, медной, прецизионной стальной трубе или металлопластиковой трубе „Coripe“

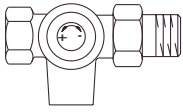

Ду 15 (1/2") левое присоед.	118 05 82
Ду 15 (1/2") правое присоед.	118 05 83

Присоединительная насадка Oventrop „Duo“

С функцией отключения, для упрощения монтажа двухтрубных систем отопления.
Макс. рабочая температура: 120° С (кратковременно 130 °С), макс. рабочее давление: 10 бар
Корпус никелированный.

Присоединение к медной, прецизионной стальной, пластмассовой и металлопластиковой трубе.

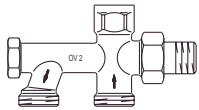

Ду 15 G 3/4 HP	101 33 61
----------------	-----------

Присоединительные наборы со стяжными кольцами

2 шт. для медной, прецизионной стальной трубы и трубы из инструментальной стали и
2 шт. на обходной участок

12 мм	101 67 61
14 мм	101 67 62
15 мм	101 67 63
16 мм	101 67 64
18 мм	101 67 65

для наружной резьбы G 3/4.

Вентиль для однотрубных систем отопления „Bypass-Combi Uno“

Макс. рабочая температура: 120° С (кратковременно 130 °С), макс. рабочее давление: 10 бар

С верхним и нижним присоединением к отопительному прибору, состоит из:

термостата, осевого, проходного с отводом или углового трехосевого вентиля, трубы для обходного участка, присоединительной насадки и присоединительных наборов.

С плавной настройкой расхода по обходному участку, отключением отопительного прибора и изолирующим nippleм между насадкой и отопительным прибором.

Корпус никелированный.

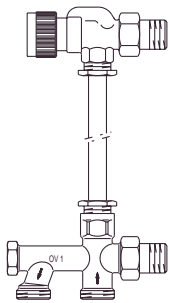

Осевой вентиль
Ду 15 (1/2") 118 02 04

Угловой трехосевой вентиль
Ду 15 (1/2") левое присоед. 118 04 92
Ду 15 (1/2") правое присоед. 118 04 93

Проходной вентиль с отводом
Ду 15 (1/2") 118 03 04

Труба для обходного участка
15 x 560 мм 101 69 51
15 x 1120 мм 101 69 53
15 x 2000 мм 101 69 54

Присоединительная насадка с изолирующим nippleм
Ду 15 (1/2") G 3/4 HP 101 31 61

Присоединительная насадка с латунным nippleм
Ду 15 (1/2") G 3/4 HP 101 31 62

Присоединительные наборы
2 шт. для медной, прецизионной стальной трубы или трубы из инструментальной стали и
2 шт. на обходной участок

12 мм	101 67 61
14 мм	101 67 62
15 мм	101 67 63
16 мм	101 67 64
18 мм	101 67 65

Присоединительная резьба G 3/4.
Упорные гильзы см. 2 колонку на стр. 1.33.

Вентиль „Рапира“ Oventrop для однотрубных систем отопления с функцией отключения

Макс. рабочая температура: 120° С (кратковременно 130 °С), макс. рабочее давление: 10 бар

Для горизонтального или вертикального нижнего присоединения к отопительному прибору.

Корпус никелированный, с горизонтальной погружной трубкой
Ду 15 (1/2") G 3/4 HP 118 35 61

с вертикальной погружной трубкой
Ду 15 (1/2") G 3/4 HP 118 35 71

Вентиль „Рапира“ Oventrop для двухтрубных систем отопления с функцией отключения

Макс. рабочая температура: 120° С (кратковременно до 130 °С), макс. рабочее давление: 10 бар

Для вертикального нижнего присоединения к отопительному прибору.

Корпус никелированный.
(k_v 0,95)
Ду 15 (1/2") G 3/4 HP 118 35 81

Шайба дроссельная
для DIN-радиаторов 118 36 54

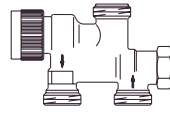
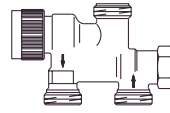

Вентиль фирмы Oventrop для однотрубных систем аналог системы ТКМ

Макс. рабочая температура: 120 °С (кратковременно до 130 °С), макс. рабочее давление: 10 бар

Для вертикального нижнего присоединения к отопительному прибору. Корпус никелированный.

Ду 15 (1/2") G 3/4 HP	118 36 11
-----------------------	-----------

Вентиль фирмы Oventrop для двухтрубных систем аналог системы ТКМ

Макс. рабочая температура: 120° С (кратковременно до 130 °С), макс. рабочее давление: 10 бар

Для вертикального нижнего присоединения к отопительному прибору.

Корпус никелированный.

(k_v 0,95)

Ду 15 (1/2") G 3/4 HP	118 36 61
-----------------------	-----------

Присоединительные наборы со стяжными кольцами

2 шт. для медной, прецизионной стальной трубы или

трубы из инструментальной стали	10 мм	101 68 60
	12 мм	101 68 61
	14 мм	101 68 62
	15 мм	101 68 63
	16 мм	101 68 64
	18 мм	101 68 65

Присоединительная резьба G 3/4 .

Упорные гильзы см. 2 колонку на стр. 1.33.

Декоративная пластмассовая крышка

Межтрубное расстояние 50 мм.

Диаметр отверстия	
12 мм	101 66 71
14 мм	101 66 72
15 мм	101 66 73
16 мм	101 66 74
18 мм	101 66 75

Вентильные вставки:

Шпindel из нержавеющей стали с двойным уплотнением.

Вентильные вставки для всех серий (исключение: вентильные вставки для трехходовых вентилях комбинируются со всеми корпусами термостатических вентилях).



„A“ - вентильная вставка
подходят для всех термостатических вентилях серий „A“ и „RF“ 118 70 69



„AV6“ - вентильная вставка с предварительной настройкой
подходит для всех термостатических вентилях серий „AV6“ и „RFV6“ 118 70 57



„F“ - вентильная вставка с точной предварительной настройкой
подходит для всех термостатических вентилях серии „F“ 118 73 52



„ADV6“ - вентильная вставка с двойной функцией и предварительной настройкой
подходит для всех термостатических вентилях серии „ADV6“ 118 60 01



Вентильная вставка с седлом из нержавеющей стали
особенно для парового отопления 118 62 00



Вентильная вставка с предварительной настройкой
подходит для всех трехходовых вентилях с обходным участком 118 70 56



„AZ“ - вентильная вставка
подходит для всех термостатических вентилях серии „AZ“ 118 70 60



Специальная вентильная вставка
при неправильном присоединении подающего и обратного трубопроводов 118 70 70



Заглушка
для всех вентилях (исключение: „AV6“, „RFV6“ и „ADV6“) 101 75 00

Трехходовой вентиль/Тройник:

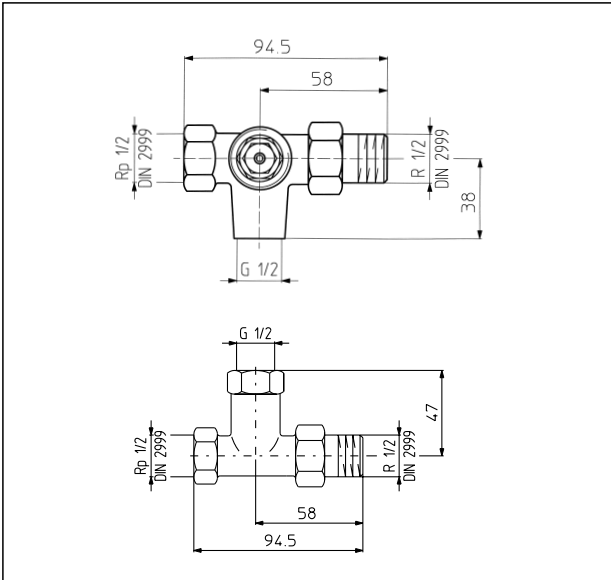

Вентиль „Рапира“:

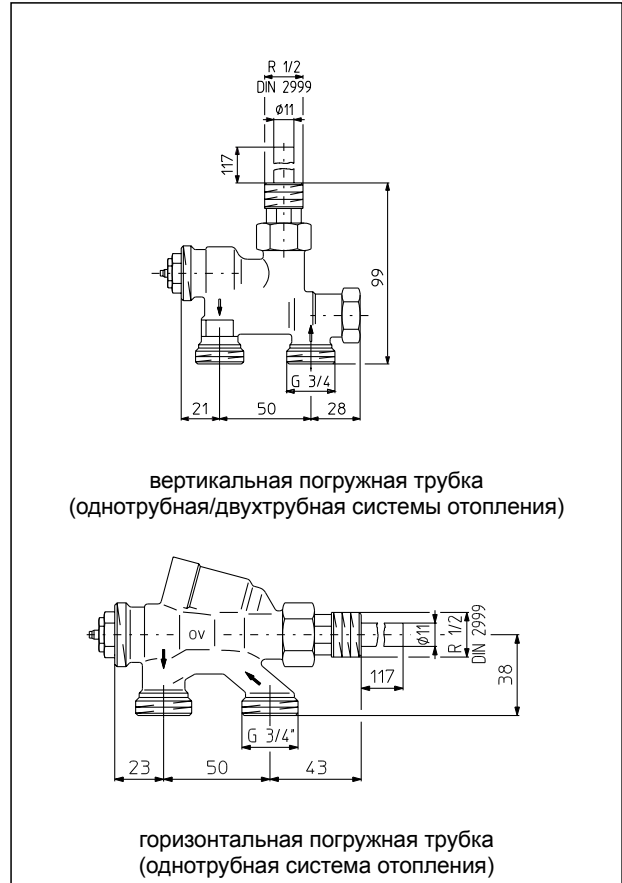

Футорка с выдвжной втулкой:

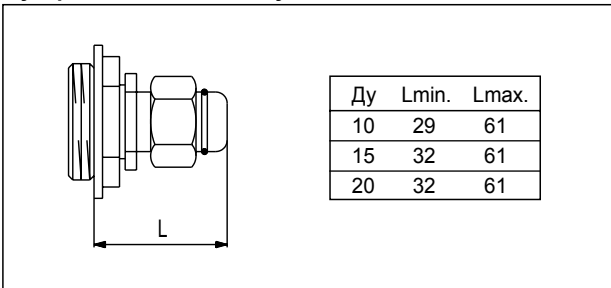

S-образный патрубок присоединительный:

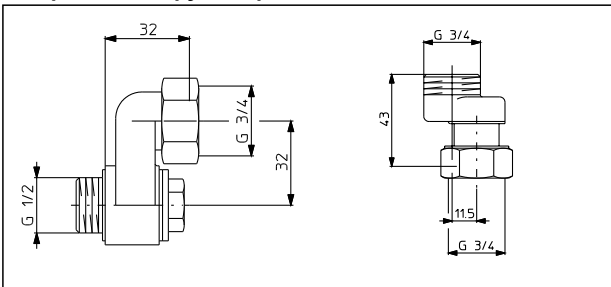

ТКМ-вентиль (однотрубная/двухтрубная система):

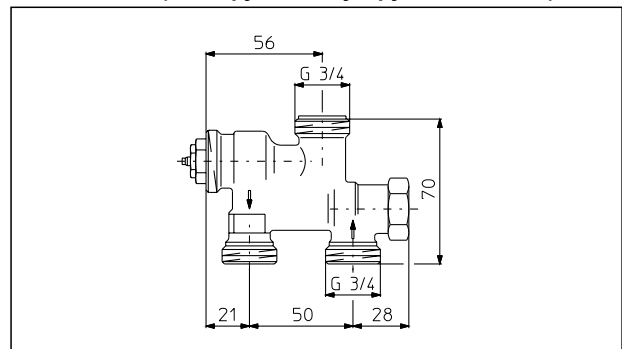

„Bypass-Combi Uno/Duo“:

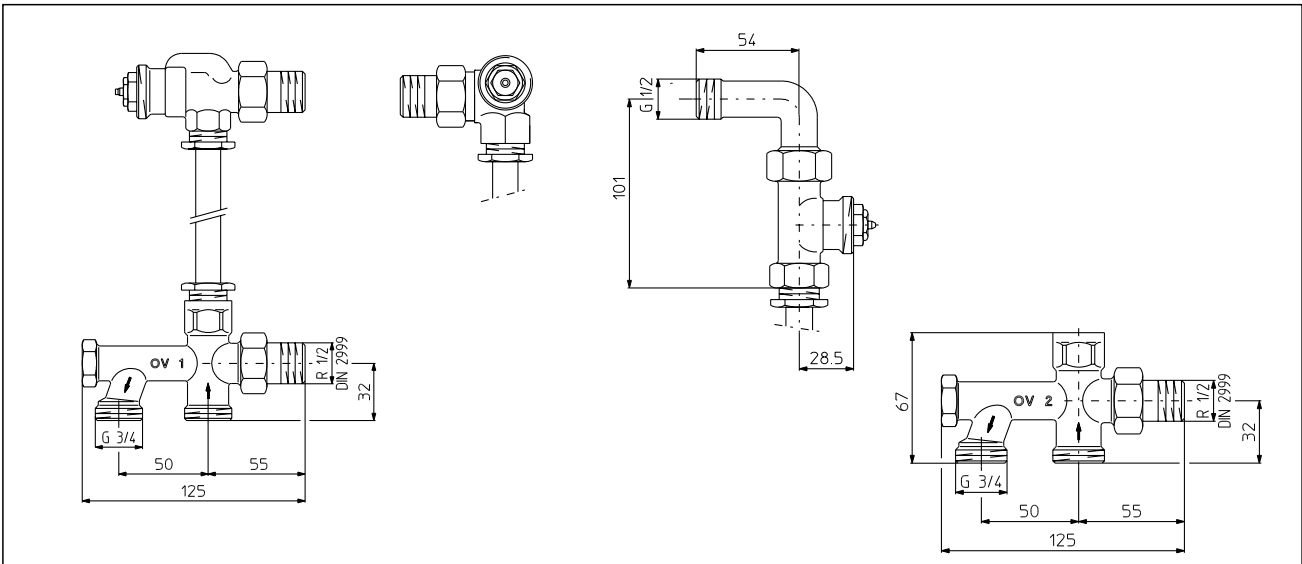

Строительные размеры

Серии „А“, „AV 6“, „AZ“, „ADV 6“, „F“ и „P“

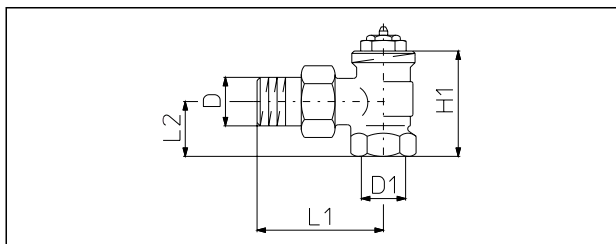

Угловой вентиль

Серии „RF“ и „RFV 6“

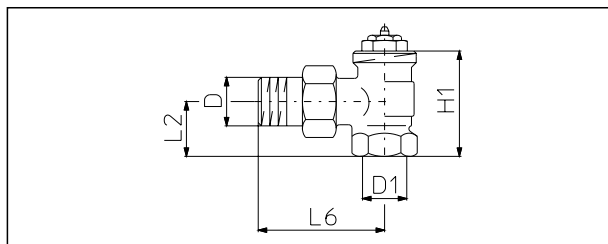

Угловой вентиль

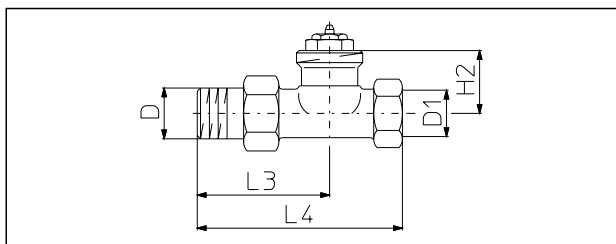

Прходной вентиль

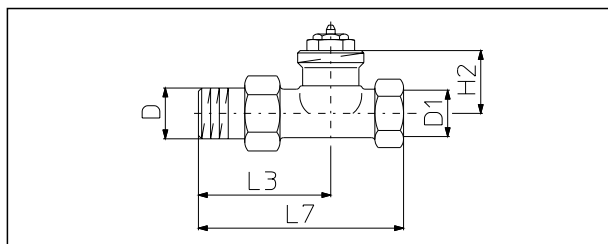

Прходной вентиль

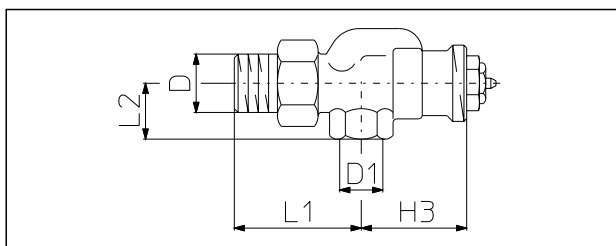

Осевой вентиль Ду 10 и Ду 15

Серия „M“

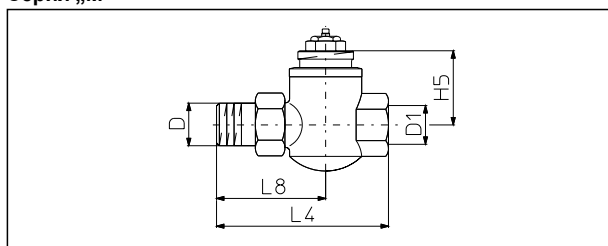

Прходной вентиль Ду 15 и Ду 20

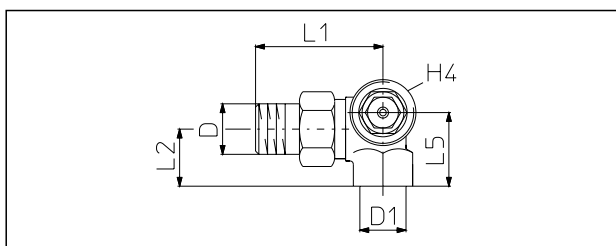

Угловой трехосевой вентиль, на рис. правое присоединение

Строительные размеры вентилей на обратную подводу идентичны размерам вентилей на подающую подводу.

Ду	D DIN 2999	D ₁ DIN 2999	L ₁	L ₂	L ₃	L ₄	L ₅	L ₆	L ₇	L ₈	H ₁	H ₂	H ₃	H ₄	H ₅
10	R 3/8	Rp 3/8	52	22	52	85	27	49	75	—	47,5	28,5	41,5	31	—
15	R 1/2	Rp 1/2	58	26	59	95	34	54	83	61	50	28,5	40	30	40
20	R 3/4	Rp 3/4	66	29	63	106	—	64	98	69	53	28,5	37	—	40
25	R 1	Rp 1	75	34	80	125	—	—	—	—	61	28,5	—	—	—
32	R 1 1/4	Rp 1 1/4	86	39	90	150	—	—	—	—	68,5	33,5	—	—	—

Серии

Серии „А“ и „RF“

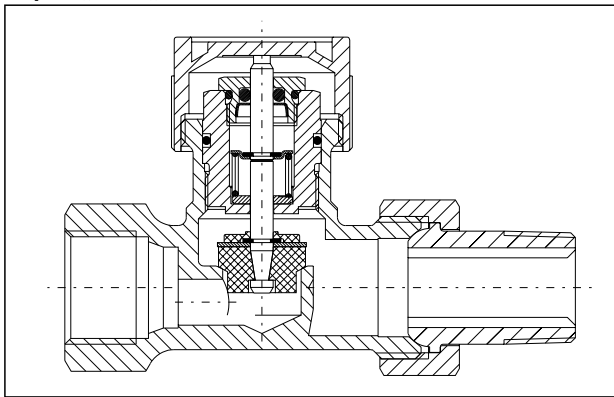

Стандартная модель для одно- и двухтрубных систем отопления.

Вентили серий „А“ и „RF“ имеют значение $k_v = 0,95$.

Серия „ADV 6“

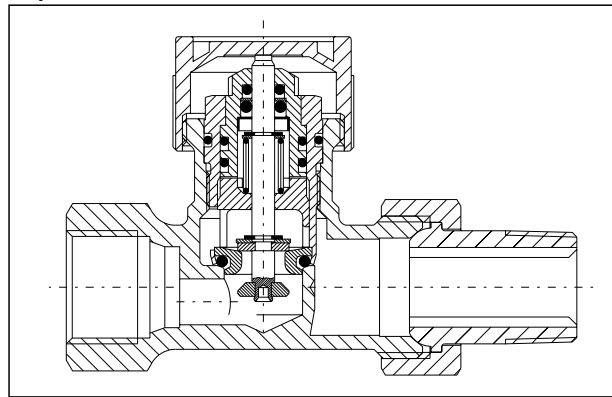

Модель с предварительной настройкой и двойной функцией.

Действие двойной функции: при демонтаже или разрушении корпуса термостата величина пропускания вентиля автоматически переводится на 5% от расчетной.

Серии „AV 6“ и „RFV 6“

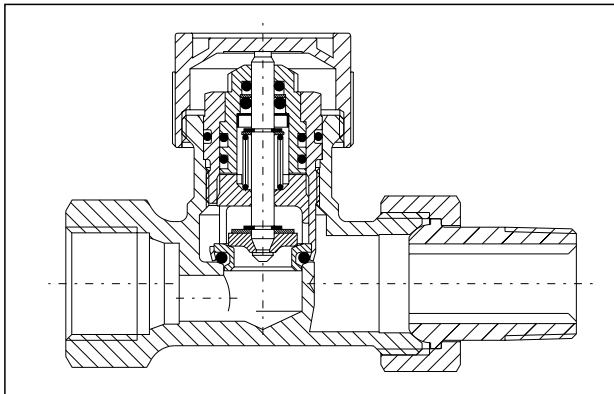

Модель с предварительной настройкой; для двухтрубных систем отопления с нормальным перепадом температуры. Вентили серий „AV 6“ и „RFV 6“ оснащены вентильной вставкой с предварительной настройкой и позволяют ограничить расход в соответствии с требуемой тепловой нагрузкой.

Серия „F“

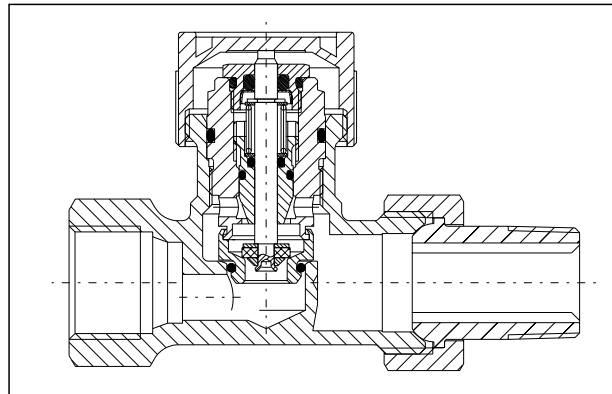

Модель с точной предварительной настройкой; для двухтрубных систем отопления со значительным перепадом температур и с малым значением пропускания.

„Bypass-Combi“

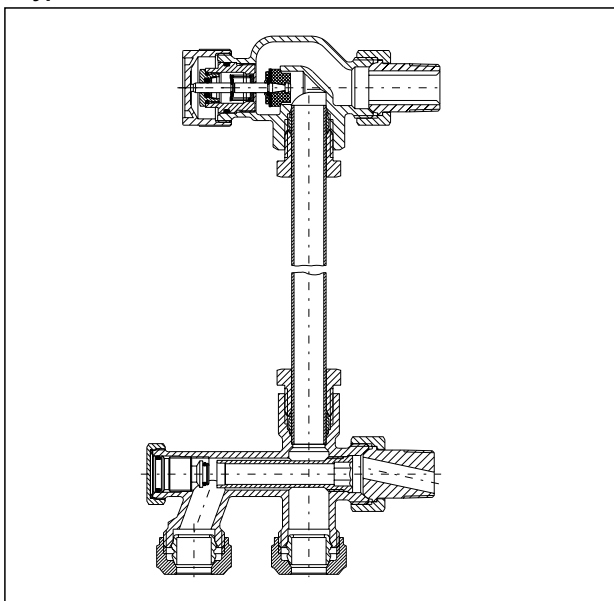

„Bypass-Combi Uno“ для однотрубных систем отопления.

Монтажный набор для инсталляции в однотрубные системы отопления.

Вентиль „Рапира“

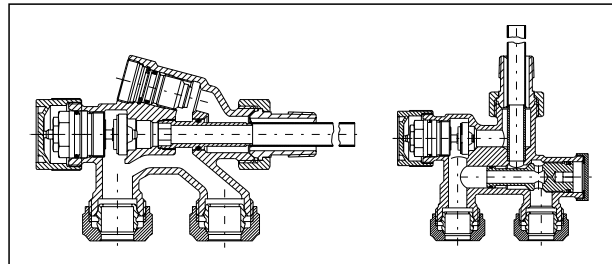

Вентиль „Рапира“ для однотрубных систем отопления.

Трехходовой вентиль с обходным участком

На рис.: левое присоединение

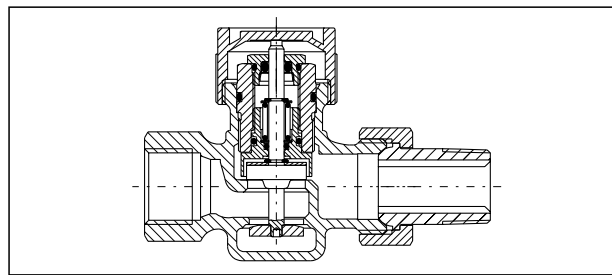

Для одно- и двухтрубных систем отопления. Настроен на расход через отопительный прибор в 40% при пропорциональном отклонении 2 К.

Значения k_V и Zeta

Серии „А“ и „RF“

Размер	k_V при пропорциональном отклонении			k_{VS}	Zeta при пропорциональном отклонении			
	1 К	2 К	3 К		1 К	2 К	3 К	открыт
проходные и угловые вентили								
Ду 10	0,50	0,95	1,25	1,35	151	42	24	21
Ду 15	0,50	0,95	1,25	1,35	404	112	65	55
Ду 20	0,50	0,95	1,25	1,35	1343	372	215	184
осевые и угловые трехосевые вентили, размер Ду 10 + Ду 15								
Ду 10	0,50	0,95	1,25	1,35	151	42	24	21
Ду 15	0,50	0,95	1,25	1,35	404	112	65	55
Ду 20	0,50	0,95	1,25	1,35	1343	372	215	184

Серии „AV 6“ и „RFV 6“ (с предварительной настройкой)

Все исполнения вентиляей

Размер	k_V при пропорциональном отклонении			k_{VS}	Zeta при пропорциональном отклонении			
	1 К	2 К	3 К		1 К	2 К	3 К	открыт
Ду 10	0,32	0,65	0,8	0,9	374	89	59	46
Ду 15	0,32	0,65	0,8	0,9	1004	239	158	125
Ду 20	0,32	0,65	0,8	0,9	3330	795	525	414

Серия „ADV 6“ (с двойной функцией и предварительной настройкой)

Все исполнения вентиляей

Размер	k_V при пропорциональном отклонении			Zeta при пропорциональном отклонении		
	1 К	2 К	3 К	1 К	2 К	3 К
Ду 10	0,32	0,65	0,8	374	89	59
Ду 15	0,32	0,65	0,8	1004	239	158
Ду 20	0,32	0,65	0,8	3330	795	525

Серия „F“ (с точной предварительной настройкой)

Все исполнения вентиляей

Размер	k_V при пропорциональном отклонении			k_{VS}	Zeta при пропорциональном отклонении			
	1 К	2 К	3 К		1 К	2 К	3 К	открыт
Ду 10	0,20	0,32	0,35	0,37	957	374	313	280
Ду 15	0,20	0,32	0,35	0,37	2570	1004	839	751
Ду 20	0,20	0,32	0,35	0,37	8535	3330	2790	2490

Серия „AZ“ (для зонального регулирования), для всех исполнений вентиляей $k_V = 1,1$

Размер	проходные вентили		угловые вентили		осевые вентили	
	k_{VS}	Zeta	k_{VS}	Zeta	k_{VS}	Zeta
Ду 10	1,8	12	2,8	5	1,8	12
Ду 15	1,8	31	3,5	8	1,8	31
Ду 20	2,8	43	3,5	27	1,8	104
Ду 25	3,5	69	3,5	69	–	–
Ду 32	4,1	152	4,1	152	–	–

Серия „P“

Размер	проходные вентили		проходные вентили	
	k_{VS}	Zeta	k_{VS}	Zeta
Ду 15 „P 1“	0,45	499	0,45	499
Ду 15 „P 2“	0,80	158	1,40	52

Серия „M“

Размер	k_V при пропорциональном отклонении			k_{VS}	Zeta при пропорциональном отклонении			
	1 К	2 К	3 К		1 К	2 К	3 К	открыт
Ду 15	0,72	1,2	1,6	3,0	195	70	39	11
Ду 20	0,72	1,2	1,6	4,0	648	233	131	21

Значение Zeta рассчитано относительно внутреннего диаметра трубопровода по DIN 2440 ($3/8"$ = 12,5 мм, $1/2"$ = 16,0 мм, $3/4"$ = 21,6 мм, $1"$ = 27,2 мм, $1 1/4"$ = 35,9 мм).

Диаграммы

Диаграмма 1

Термостатические вентили Oventrop серий „A“ и „RF“.
Все исполнения при пропорциональном отклонении от 1 до 3 К.

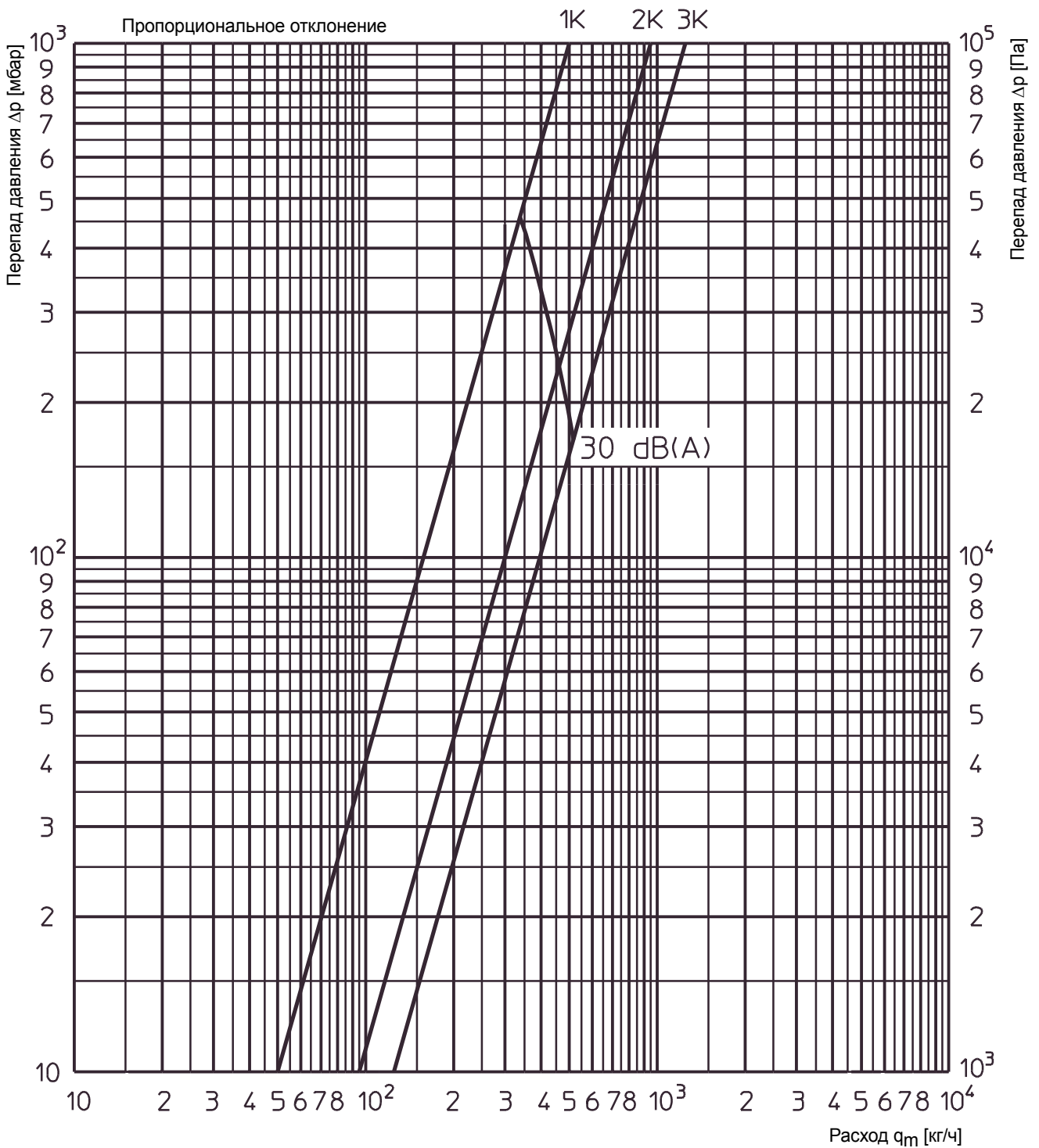

Отклонение	1 К	2 К	3 К	max.
kv	0.50	0.95	1.25	1.35

Диаграмма 2

Термостатические вентили Oventrop серий „A“ и „RF“
и вентили на обратную подводку „Combi 4“ или „Combi 2“.

Все исполнения и условные диаметры при пропорциональном отклонении 2 К.

Преднастройка (обороты)	1/4	1/2	3/4	1	1 1/2	2	3	4
Значение kv	0,060	0,125	0,187	0,244	0,380	0,610	0,730	0,800



Диаграмма 3

Термостатические вентили Oventrop серий „AV 6“, „RFV 6“ и „ADV 6“ с предварительной настройкой. Все исполнения и условные диаметры при пропорциональном отклонении от 1 до 2 К.

ПН	1	2	3	4	5	6
kv	0,027	0,056	0,171	0,314	0,447	0,57
	до 0,055	до 0,170	до 0,313	до 0,446	до 0,56	до 0,65

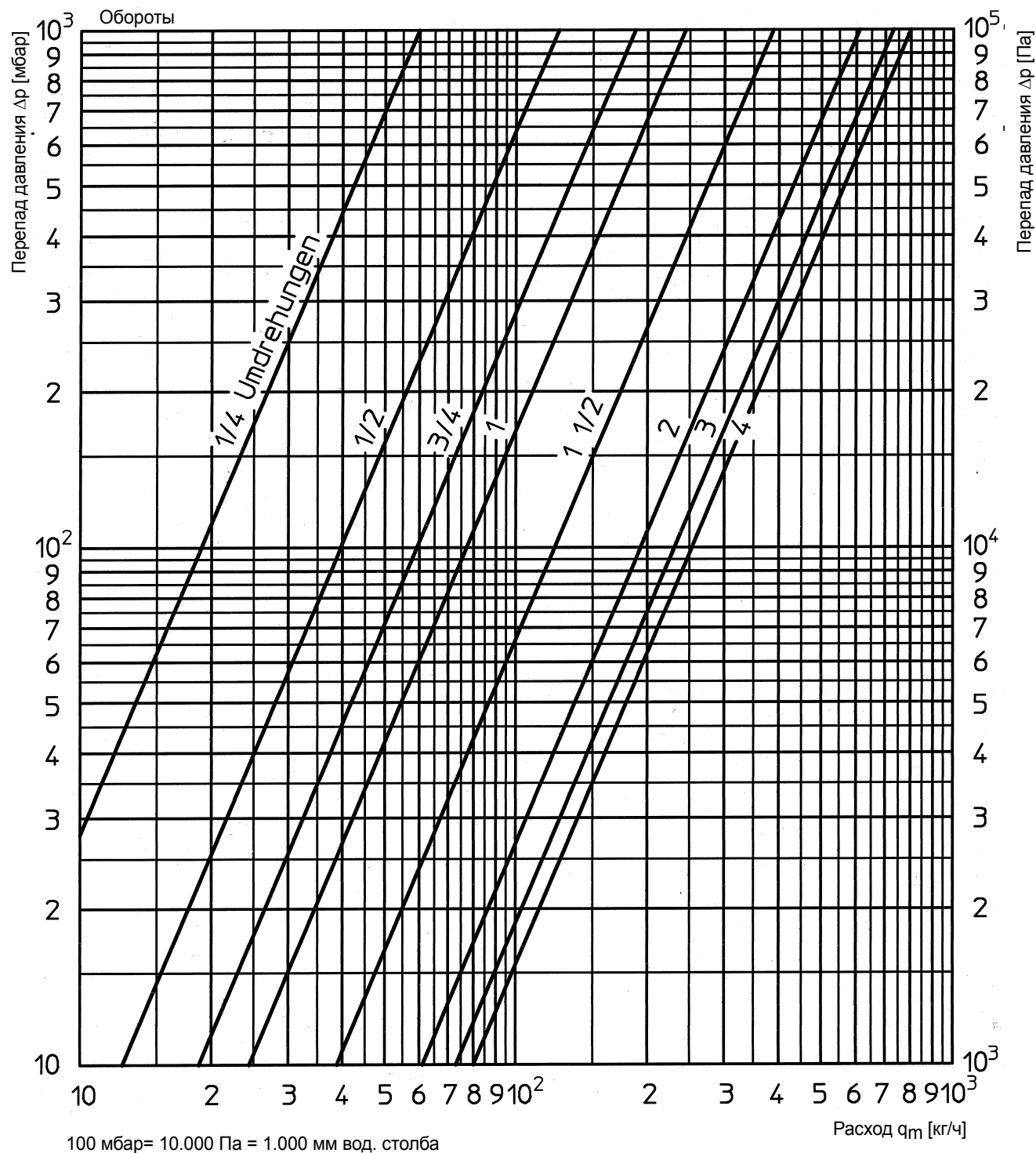
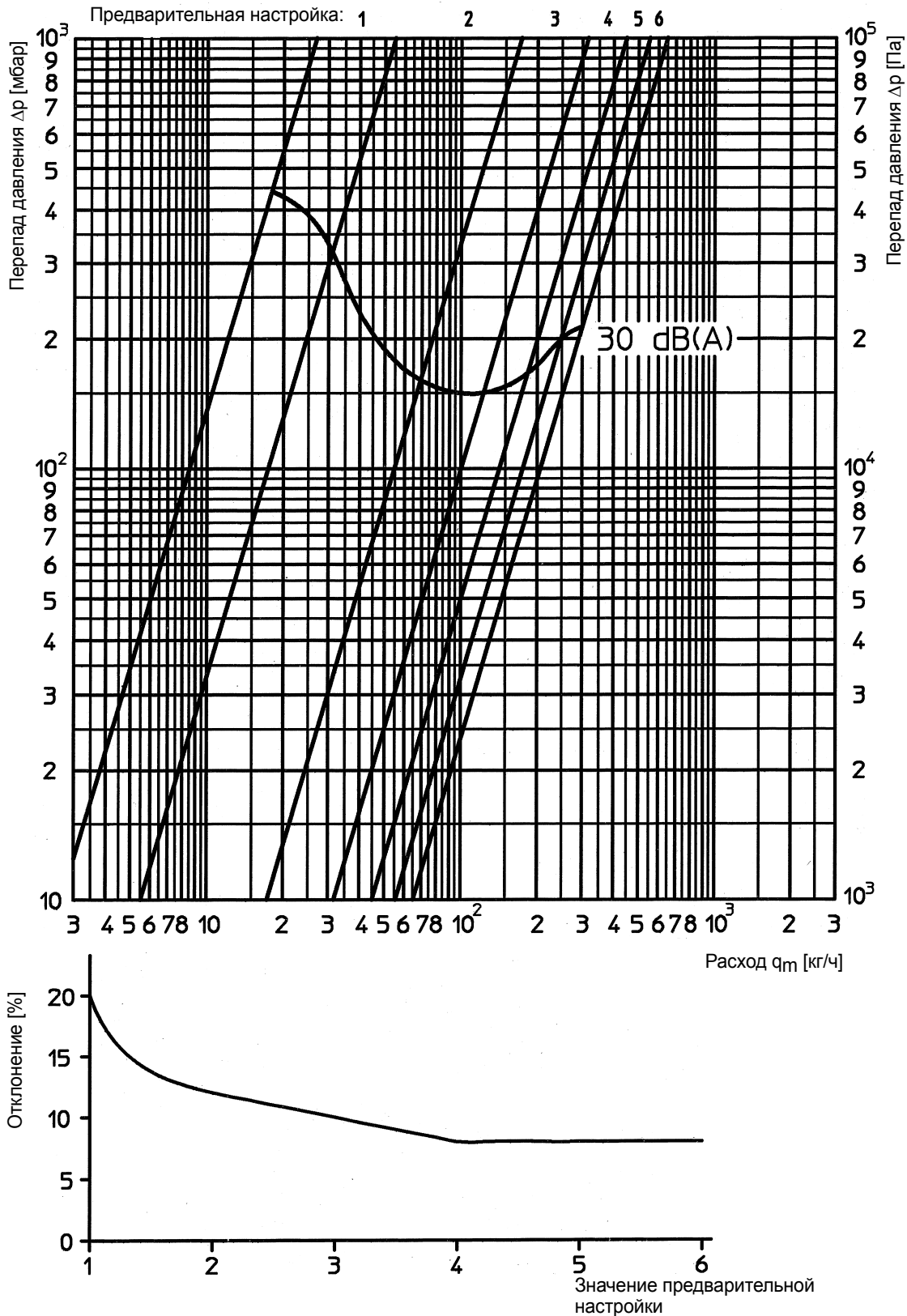

Отклонение расхода в зависимости от преднастройки.

Диаграмма 4

Термостатические вентили Oventrop серии „F“ с точной преднастройкой – все исполнения и условные диаметры при пропорциональном отклонении 2 К.

ПН	1	2	3	4	5	6
kv	0,025	0,051	0,095	0,152	0,228	0,323

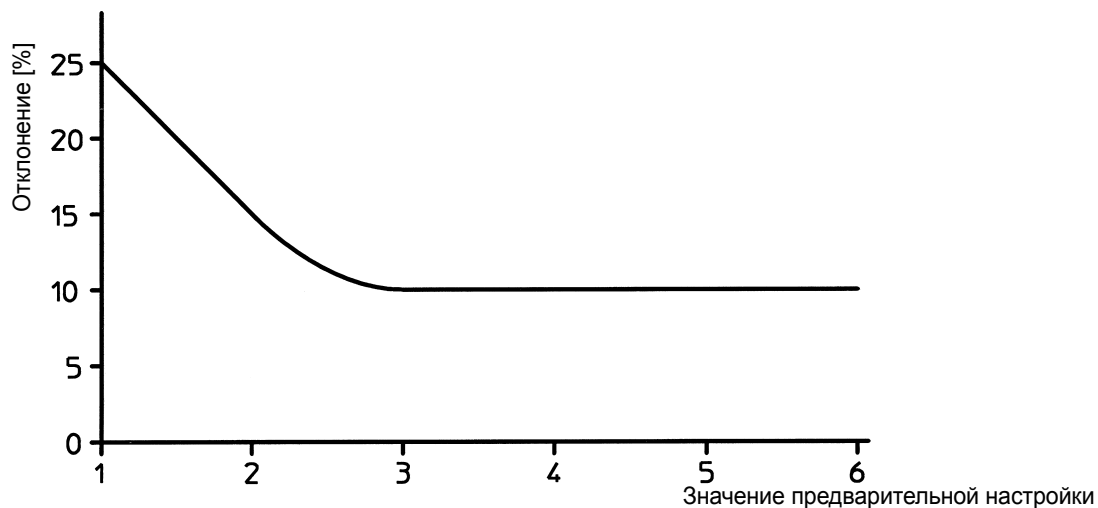
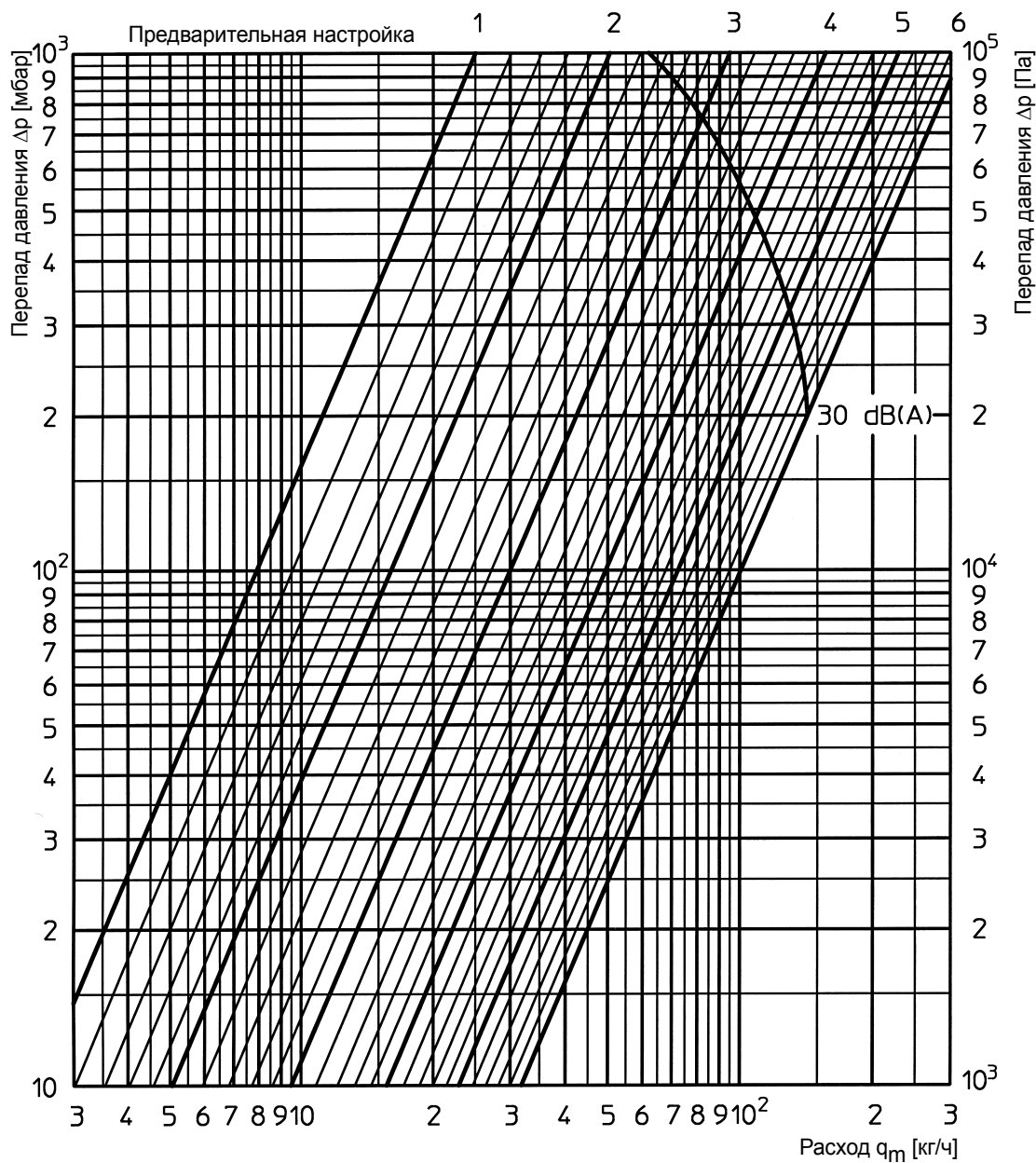

Отклонение расхода в зависимости от преднастройки.

Диаграмма 5

Термостатические вентили Oventrop серии „AZ“

Вентиль полностью открыт



Диаграмма 6

Термостатические вентили Oventrop серии „M“

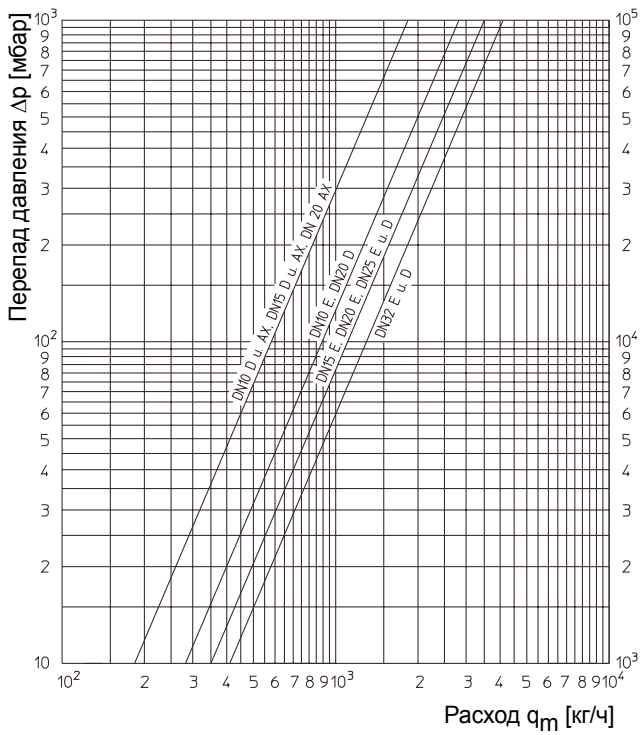

Диаграмма 7

Термостатические вентили Oventrop серии „P“

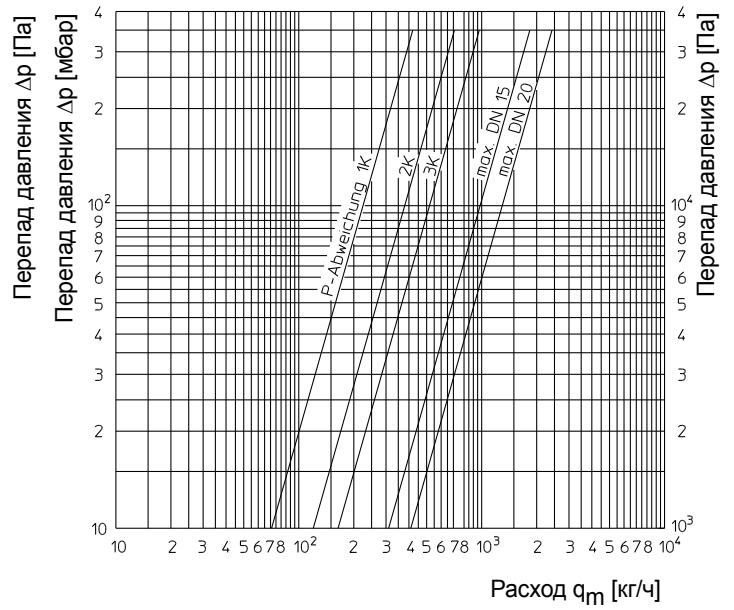
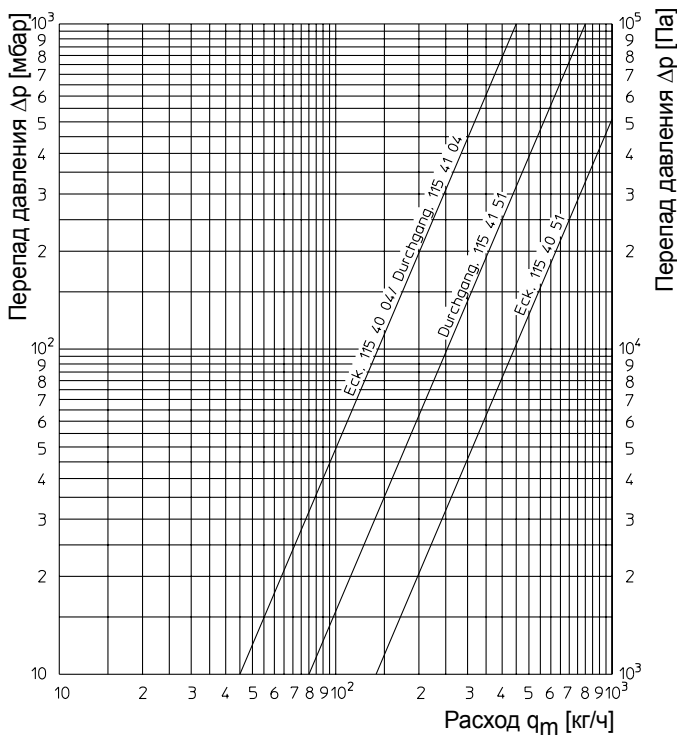

Условные обозначения:

D (Durchgang-) - проходной вентиль

AX - осевой вентиль

E (Eck.) - угловой вентиль

Диаграмма 8

Термостатические вентили Oventrop серий „A“, „AV 6“, „RF“, „ADV 6“, „RFV 6“ и „F“: область применения

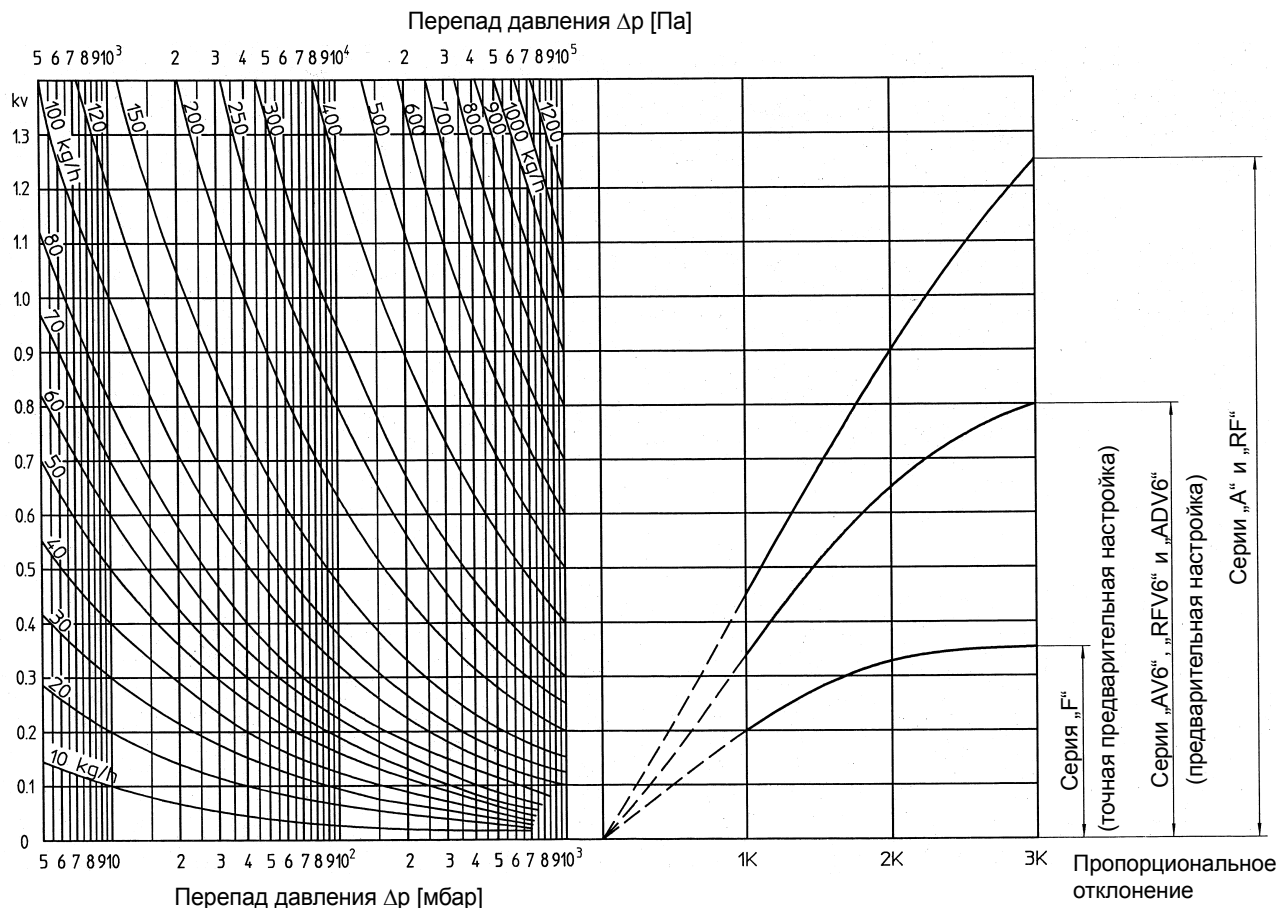

Пример: $q_m = 120 \text{ кг/ч}$, $\Delta p = 30 \text{ мбар}$, $k_v = 0,7$ (из диаграммы).
Подходят вентили серий „A“ и „RF“. Выбор вентилей из диаграмм 1–4.

Применение вентилей:

Термостатические вентили Oventrop обеспечивают соответствие энергозатрат теплотребности помещения:

- посредством термостатических вентилей с предварительной настройкой (серий „AV 6“, „RFV 6“, „ADV 6“ с преднастройкой и „F“ с точной преднастройкой)
- посредством термостатических вентилей (серий „A“ и „RF“) в комплекте с предварительно настраиваемыми вентилями на обратную подводу „Combi 4“, „Combi 3“ или „Combi 2“.

Ведомственные допуски:

Термостатические вентили Oventrop соответствуют:

- EN 215 (рег. № 6T0002)
- DIN 3841, часть 1.
- рекомендациям Федерального Министерства Землеустройства, Строительства и Градостроительства Германии (HTV).

Термостатические вентили Oventrop отвечают требованиям, предусмотренным в законе ФРГ „Об экономии энергии“ (EnEG). Они являются „регуляторами температуры отдельного помещения“ (Постановление о системах отопления § 7).

Диаграмма 9

„Bypass-Combi Uno“ для однотрубных систем отопления (полный набор, вентиль „Рапира“ и вентиль „ТКМ“ (однотрубная система отопления). Все исполнения при пропорциональном отклонении 2 К.

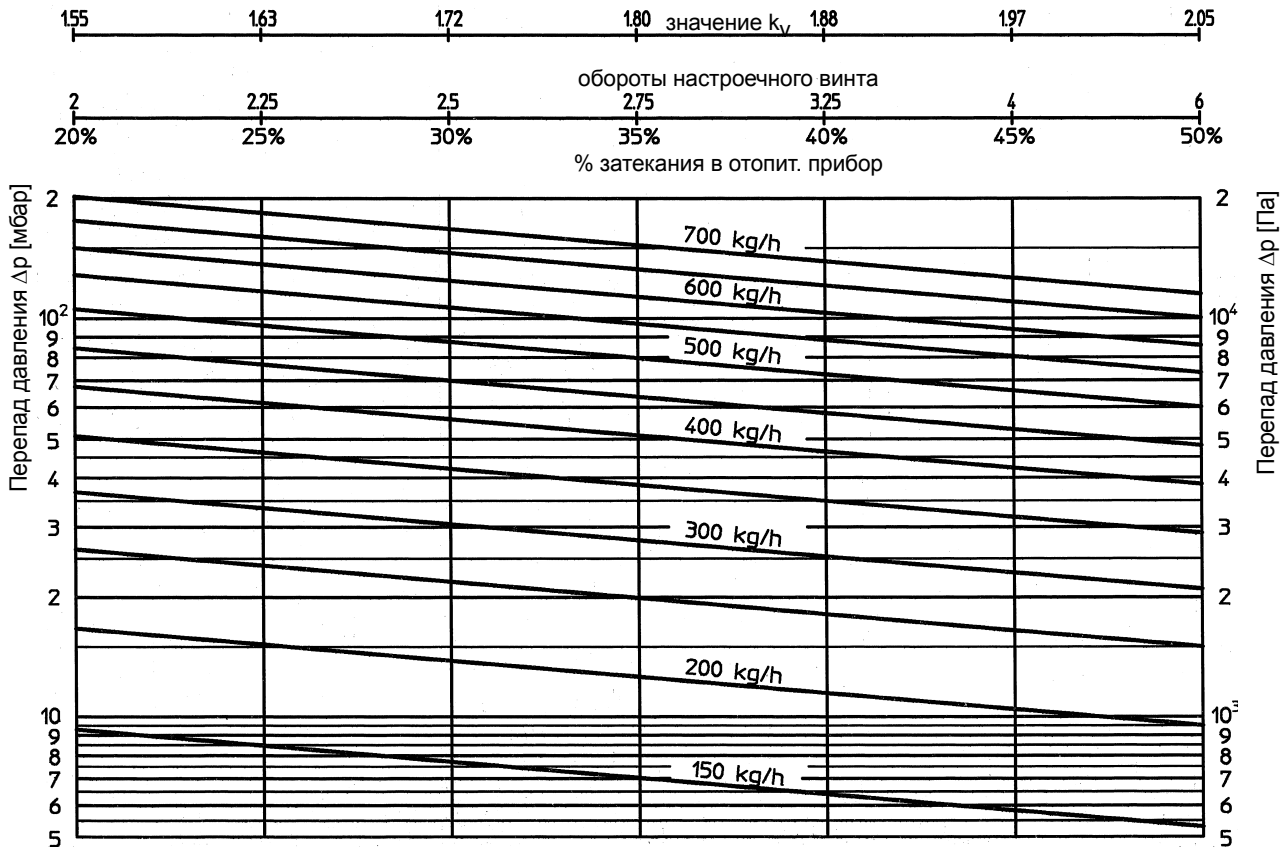

* постоянное значение для вентиля „Рапира“

Применение вентиля „Bypass-Combi Uno“

Присоединительная насадка имеет заводскую настройку 35% затекания циркуляционной воды в отопительный прибор при пропорциональном отклонении 2К. Это значение может быть воспроизведено, если настроечный винт сначала до упора завернуть вправо, а затем обратно на 2,75 оборота.

Через плавную предварительную настройку на обходном участке возможна оптимальная экономичная настройка системы отопления. Существует взаимозависимость 3 величин:

- процента затекания в отопительный прибор
- мощности отопительного прибора
- перепада давления

При задании одной из величин можно определить две другие. Подбор оптимального соответствия между мощностью отопительного прибора и перепадом давления (мощностью насоса) часто определяется исходя из наименьших значений перепада давления (снижение затрат на работу насоса).

Применение вентиля „Рапира“

Вентиль имеет коэффициент затекания в отопительный прибор 35% при пропорциональном отклонении 2 К.

Сопrotивление в эквиваленте длины трубы (метр)

Для вентиля „Рапира“: процент затекания в отопительный прибор 35%.

Тонкостенная стальная труба

Расход	kv	12 x 1	14 x 1	15 x 1	16 x 1	18 x 1
50%	2,05	1,10	1,80	2,30	2,75	4,00
45%	1,97	1,15	1,90	2,40	2,85	4,15
40%	1,88	1,20	1,95	2,50	3,00	4,35
35% *	1,80	1,30	2,05	2,60	3,15	4,55
30%	1,72	1,35	2,15	2,75	3,30	4,75
25%	1,63	1,40	2,25	2,90	3,45	5,05
20%	1,55	1,50	2,40	3,00	3,65	5,30

Медная труба

Расход	kv	12 x 1	14 x 1	15 x 1	16 x 1	18 x 1
50%	2,05	1,20	1,95	2,50	3,05	4,30
45%	1,97	1,25	2,00	2,60	3,15	4,45
40%	1,88	1,35	2,10	2,70	3,30	4,70
35% *	1,80	1,40	2,20	2,85	3,45	4,90
30%	1,72	1,45	2,30	2,95	3,65	5,10
25%	1,63	1,55	2,40	3,15	3,85	5,40
20%	1,55	1,60	2,55	3,30	4,05	5,70

* Заводская настройка „Bypass-Combi Uno“/ постоянная настройка вентиля „Рапира“

Диаграмма 10 Тонкостенная стальная труба
Соппротивление R в мбар/м



Диаграмма 11 Медная труба
Соппротивление R в мбар/м



Примечание: диаграмма перепада давления для металлопластиковой трубы „Coripe“, см. технические данные системы „Combi“.

Трехходовой вентиль с обходным участком:

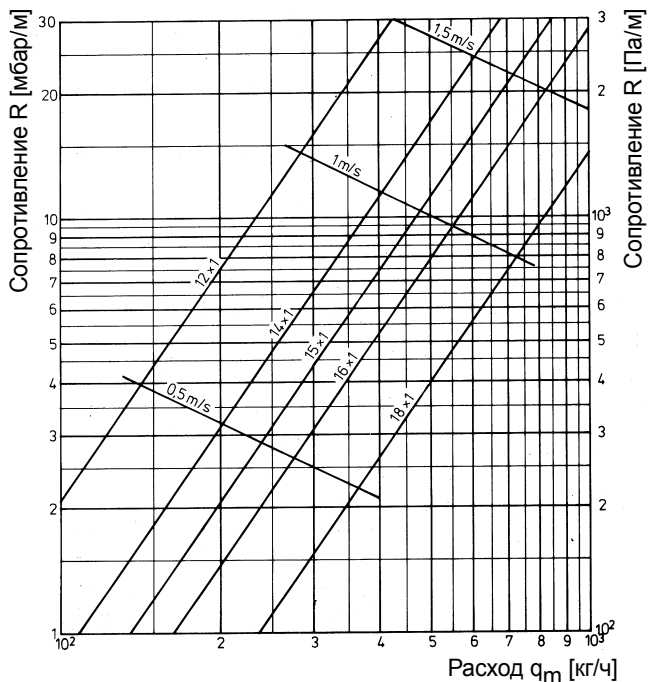
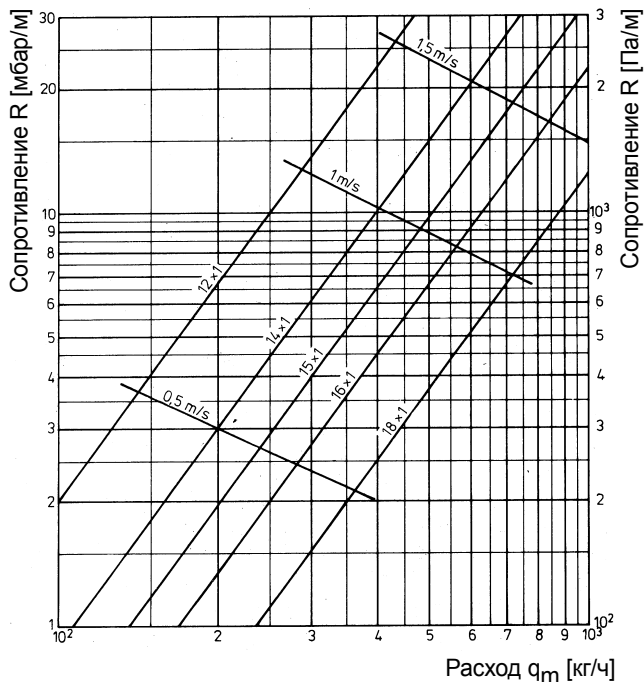
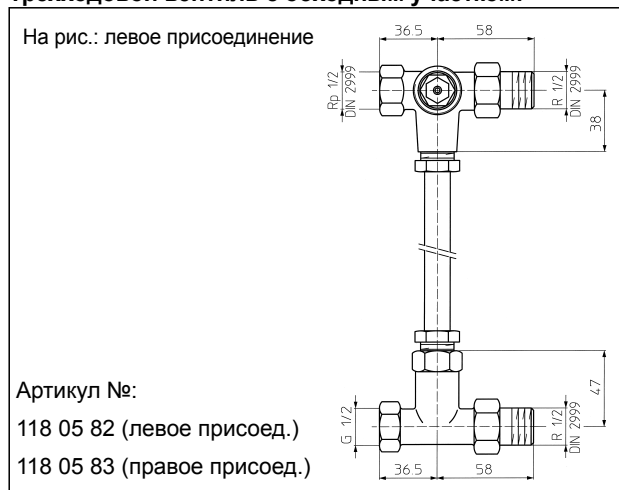

Значение преднастройки	Вентиль закрыт	0,2	0,3	0,4	0,5	0,6	0,7	0,8
Значение K_V	1,9	2,2	2,2	2,3	2,3	2,4	2,4	2,3
Через отопит. прибор *	—	15%	24%	32%	38%	44%	50%	55%

* Процент затекания из этой таблицы является максимальным для соответствующего значения предварительной настройки.
Пропорциональное отклонение составляет 1-3 K, в зависимости от значения предварительной настройки.



Примечание:

Защитный колпачок имеет маркировку с 7 делениями. Поворот колпачка на 1 деление соответствует изменению расхода в 1K пропорционального отклонения на вентиле.

Защитный колпачок нельзя использовать для длительного перекрытия вентиле при демонтированном отопительном приборе.