

ТС № RU Д-РУ.АУ37.В.17818

ТУ 4862-001-85523656-2015

Код ТН ВЭД ЕАЭС: 8415830009

ТР ТС 010/2011

ТР ТС 004/2011

ТР ТС 020/2011



## ПАСПОРТ

### Инструкция по эксплуатации блоком управления NAVEKA-A/W/Z-Light



2019

## 1. Общие указания по монтажу

К монтажу щита допускается персонал, прошедший необходимый инструктаж по технике безопасности, имеющий допуск для работы с электроустановками, а также обладающий знаниями о принципах функционирования КИПиА в части касающейся управления и защиты вентиляционных установок.

Перед началом работ убедитесь в комплектности и отсутствии внешних механических повреждений щита управления.

 Произведите монтаж щита на вертикальную поверхность на высоте не менее 1 метра от пола. Ввод кабелей в щит стандартного исполнения осуществляется снизу. Помните, щит необходимо устанавливать в сухих, отапливаемых помещениях. Принципиальные электрические схемы электроподключений вкладываются в щит.



**Запрещается производить электроподключения при отсутствии (или не читаемости) схем подключения устройств!**

Нумерацию клемм и схемы подключения периферийных устройств необходимо уточнить у поставщика данных устройств

Произведите подвод и подключение питания и устройств вентиляционной установки (вентиляторов, приводов, датчиков, защит и т.д.) в соответствии со схемой внешних электрических соединений. Соблюдайте порядок фаз для переменного тока и полярность для сигналов постоянного тока.

Будьте внимательны при работе с пластиковыми деталями щита управления, избегайте приложения к ним чрезмерных нагрузок. Соблюдайте требования к усилию затяжки клеммных соединений.

Внимание, убедитесь, что мощности и номинальные напряжения питания, указанные в схеме, соответствуют фактически установленному оборудованию.

## 2. Требование по прокладке проводов



**Внимание! Для того чтобы снизить до минимума вероятность сбоев в работе контроллера и повысить точность измерений, строго следуйте правилам, изложенным в этом разделе.**



Прокладывайте кабели аналоговых сигналов, дискретных сигналов, а также питания **отдельно** от силовых кабелей.

Рекомендуемое минимальное расстояние от 300 мм.

Стремитесь к тому, чтобы длина сигнальных кабелей и кабелей питания была минимально возможной.

Рекомендованная длина кабеля термодатчиков до 15 м.

Не смешивайте в одном кабеле разные уровни напряжения.

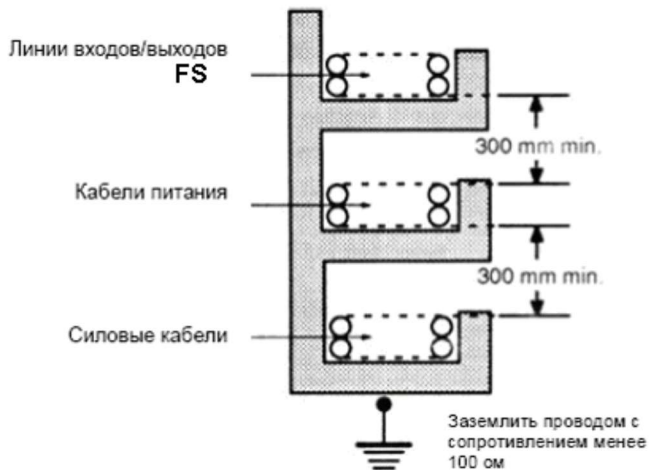

### Подвесные кабельные каналы

 Оставляйте не менее 300 мм между силовыми кабелями и проводами входов/выходов или управления.

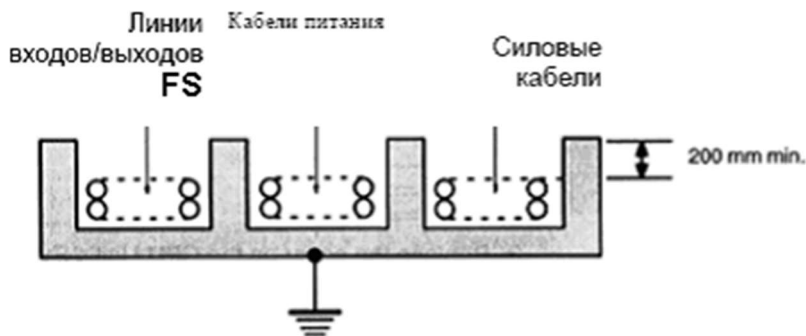



### Кабельные каналы, расположенные на полу

 Оставляйте не менее 200 мм между проводами и верхней точкой кабельного канала, как показано на схеме.

## 3. Требования безопасности

Для обеспечения эффективного и безопасного функционирования вентиляционной установки внимательно прочтите данное руководство перед началом работ. Если в процессе работы возникнут вопросы, которые невозможно решить с помощью, изложенной в данном руководстве информации, свяжитесь с разработчиком.

 К эксплуатации вентиляционной установки допускается персонал, прошедший необходимый инструктаж по технике безопасности, имеющий допуск для работы с электроустановками, а также обладающий знаниями о принципах функционирования КИПиА в части касающейся управления и защиты вентиляционных установок.

 Не допускается оставлять работающий электронагревательный прибор без присмотра!

 Для безопасной работы оборудования должны быть проведены все мероприятия согласно ПЭЭП и ПУЭ и задействованы все устройства защиты, указанные в настоящей документации и принципиальных схемах.

**⚠** Не вскрывайте щит управления при включенном питании. Помните: внутри щита есть элементы, находящиеся под опасным для жизни напряжением.

**⚠** Не вносите изменений в схему управления без согласования с разработчиком системы автоматизации, это ведет к нарушению гарантии.

#### 4. Технические характеристики прибора

Номинальное питающее напряжение управляющего модуля: 1-220 В.

Потребляемая мощность управляющего модуля: не более 10Вт.

Коммутируемая нагрузка управляющего модуля (на клеммах V): ток не более 5А, напряжением не более 220В;

#### Условия эксплуатации

Рабочий диапазон температур: 0°С (без конденсата и льда) до +50°С

Температурный диапазон транспортировки и хранения: -20°С +75°С

Влажность До 90 % без конденсации

Степень защиты:

-передней панели управляющего модуля: IP41

-силового модуля: IP20

#### 5. Функциональная схема

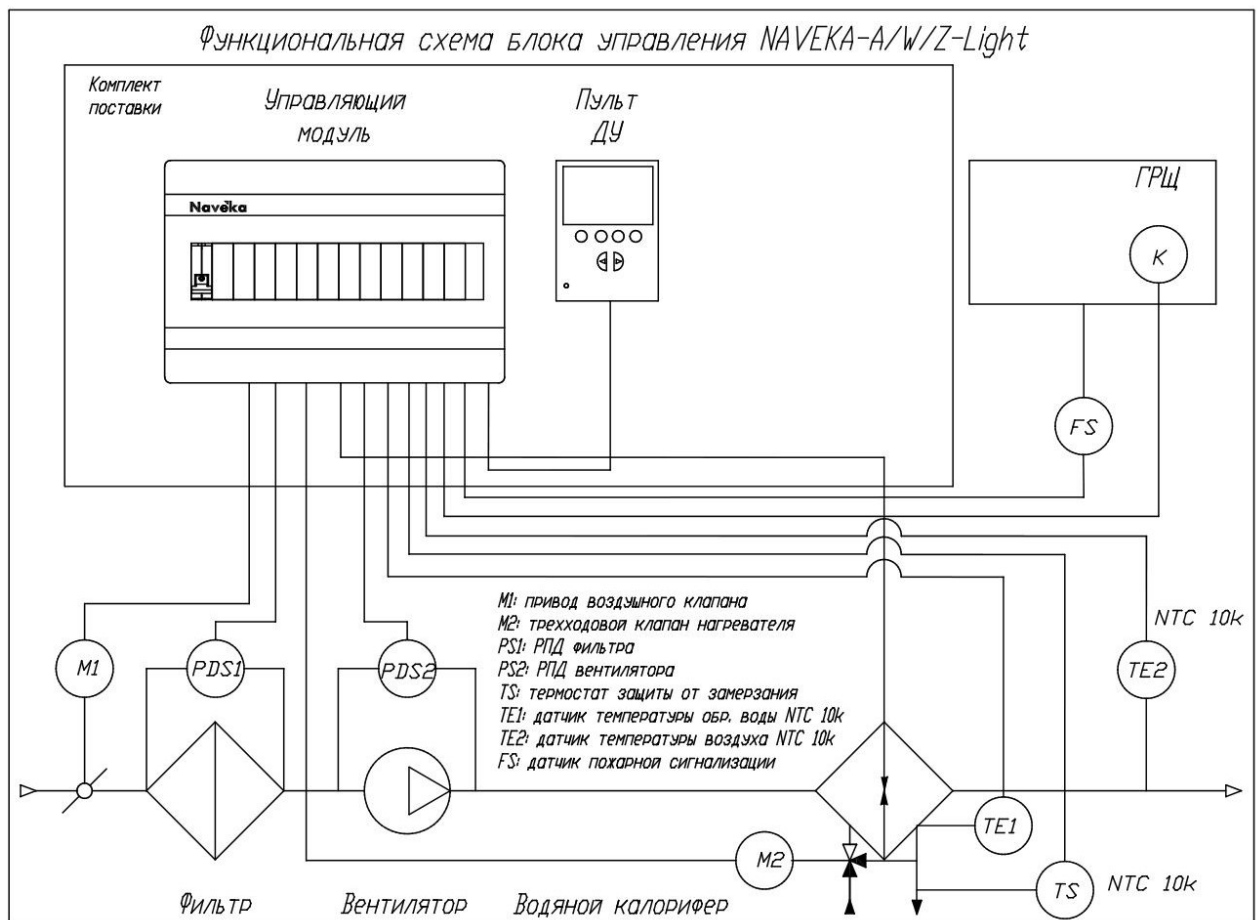

Принципиальная схема управления является приложением к данному паспорту.

## 6. Габариты

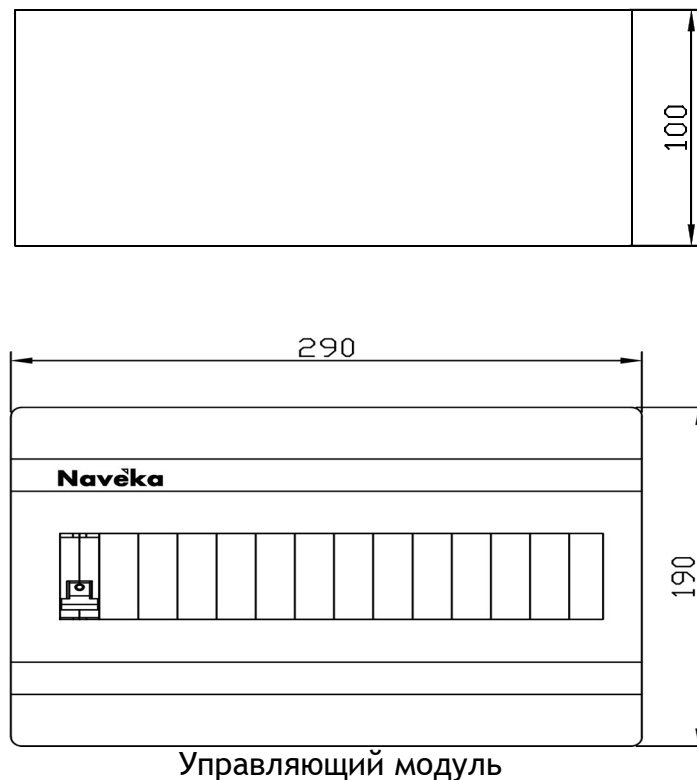

## 7. Работа прибора

**⚠ Внимание!** Сразу после подачи питания на управляющий блок фаза сразу выходит с клеммы *Cl* - закрытие привода заслонки.

Для управления приточной установкой используется проводной пульт **Z033** с жидкокристаллическим (ЖК) дисплеем. Включение и отключение вентиляционной установки осуществляется клавишей «*Fan*». Для включения установки необходимо кратковременно нажать на эту клавишу. При этом произойдет включение установки, о чем будет свидетельствовать индикация на экране пульта **Z033**. И сразу же произойдет замыкание контактов *V2* и *V*, через которые может быть пропущена фаза на двигатель однофазного вентилятора или подключен сигнал на запуск частотного преобразователя. Для изменения режима работы необходимо кратковременно нажать на кнопку «*Mode*».

Существует несколько режимов работы системы. Режим «*Дежурный*», в этом режиме вентилятор отключен, заслонка наружного воздуха закрыта, на ЖК дисплее панели отображается текущее время. Режим «*Вентиляция*», при появлении сигнала «Старт» от пульта или по сети, запускается установка без подогрева воздуха. Режим «*Нагревание*» при появлении «Старт» от пульта или по сети, установка запускается с нагревом воздуха.

Изменение скорости вентилятора так же осуществляется нажатием клавиши «*Fan*», скорость вентилятора можно изменить только во включенном состоянии. Обратите внимание, что после разгона вентилятора должен замкнуться контакт реле перепада давления (РПД) установленного на вентиляторе. Уставка температуры осуществляется с помощью стрелок.

Для выключения установки, необходимо нажать и удерживать в течение 3 сек. клавишу «*Fan*». При этом отображается вспомогательный индикатор «*System OFF*». Включение этого индикатора в мигающем режиме означает, что приточная установка находится в завершающей стадии работы (продув электрического теплообменника перед выключением).

 **Внимание!** Реле перепада давления должно быть установлено таким образом, чтобы оно однозначно отслеживало наличие достаточного потока воздуха в канале. Изменение уставки температуры производится нажатием клавиши стрелки.

**Обращаем внимание!**

 Что при низкой скорости вращения вентилятора, есть вероятность, отключение нагревателя при размыкания контакта реле перепада давления (РПД). Необходимо установить границу минимального срабатывание РПД установленном на вентиляторе.

 Не рекомендуется оставлять без присмотра включенные в сеть электрические приборы!

## 8. ГАРАНТИИ ИЗГОТОВИТЕЛЯ

Срок гарантии на изделие составляет 18 (восемнадцать) месяцев со дня продажи.

Гарантийные обязательства выполняются только при обязательном техническом обслуживании вентиляционного оборудования.

Гарантийные обязательства выполняются Продавцом при соблюдении Покупателем требований Инструкции по эксплуатации и наличии правильно заполненного паспорта.

Гарантия не распространяется на оборудование, которое эксплуатировалось не в соответствии с техническими требованиями или имеет механические повреждения, а также, если неисправность оборудования, его частей или деталей вызваны модификациями.

Гарантийный срок эксплуатации на комплектующие изделия считается равным гарантийному сроку эксплуатации на блок и истекает одновременно с истечением гарантийного срока эксплуатации на блок управления.

## 9. ОТК

Изделие NAVEKA-A/W/Z-Light соответствует действующим техническим условиям и признано годным к эксплуатации.

Заводской номер \_\_\_\_\_

Подпись: \_\_\_\_\_

М.П.

**Navēka**  
Наборы Вентиляционные Канальные



г. Санкт-Петербург  
тел. (812) 309-74-06  
E-mail: [info@progress-nw.ru](mailto:info@progress-nw.ru)  
2018 год

## 10. ДЛЯ ЗАМЕТОК

**Navēka**  
Наборы Вентиляционные Канальные



г. Санкт-Петербург  
тел. (812) 309-74-06  
E-mail: [info@progress-nw.ru](mailto:info@progress-nw.ru)