



ОСУШИТЕЛЬ ВОЗДУХА

2005

Руководство пользователя

модель MJ-E16VX-S1

в продаже с 2005

СОДЕРЖАНИЕ

| | |
|--|-------|
| 1. СПЕЦИФИКАЦИЯ | 2 |
| 2. ГАБАРИТНЫЕ РАЗМЕРЫ | 3 |
| 3. ВНЕШНИЙ ВИД, КОМПОНЕНТЫ и ИНДИКАТОР | 3 |
| 4. НАЗВАНИЕ и НАЗНАЧЕНИЕ ЭЛЕМЕНТОВ | 4 |
| Панель управления и жидкокристаллический индикатор | 5 |
| Режимы работы | 6 ~ 8 |
| Индикаторы | 9 |
| Использование таймера | 10 |
| 5. ОБЩИЕ СВЕДЕНИЯ | 11 |
| Работа прибора и производительность | 12 |
| Схема гидравлического контура | 13 |
| Рабочая диаграмма | 13 |
| 6. ОБСЛУЖИВАНИЕ | 14 |
| Обслуживание | 14 |
| Удаление воды из бака | 15 |
| Замена воздухо-очистительного фильтра | 16 |
| Хранение | 16 |
| Утилизация прибора | 16 |
| 7. СТАЦИОНАРНОЕ ПОДКЛЮЧЕНИЕ ДРЕНАЖА | 17 |
| 8. ПОИСК НЕИСПРАВНОСТИ | 18 |
| МЕРЫ ПРЕДОСТОРОЖНОСТИ | 20 |

1. Спецификация

| параметр | | модель | | MJ-E16VX-S1 | | | | | | | | | | | | | |
|------------------------------|--|--|--|-----------------------------------|-------------|---------|-----------|-----|-------------|----------|-----|--------------|-----|--------------|-----|---------------|-------------|
| Приводимость | Осушающая способность (л/день) (30°C - комн. темп., 80% отн. влажность) | | 16.0 | | | | | | | | | | | | | | |
| | Уровень шума (дБ) | режим «Laundry» | 41 | | | | | | | | | | | | | | |
| | | низкая | 37 | | | | | | | | | | | | | | |
| Электрические характеристики | Электропитание | | 1 фаза, 220-240В, 50Гц | | | | | | | | | | | | | | |
| | Потребляемая мощность (Вт) | | 275 | | | | | | | | | | | | | | |
| | Рабочий ток (А) | | 1.3 | | | | | | | | | | | | | | |
| | Пусковой ток (А) | | 5.5 | | | | | | | | | | | | | | |
| Рабочие характеристики | Цвет | | синий (A) | | | | | | | | | | | | | | |
| | Размеры (ВхШхГ, мм) | | 570 × 384 × 187 | | | | | | | | | | | | | | |
| | Вес (кг) | | 11.7 | | | | | | | | | | | | | | |
| | Содержание хладагента (г) | | 120 | | | | | | | | | | | | | | |
| | Испаритель | | Перфорированные ребра | | | | | | | | | | | | | | |
| | Конденсатор | | Перфорированные ребра | | | | | | | | | | | | | | |
| | Компрессор | Защита | | Реле защиты по току и температуре | | | | | | | | | | | | | |
| | | Модель | | XB460VTE | | | | | | | | | | | | | |
| | | Мощность (Вт) | | 150 | | | | | | | | | | | | | |
| | | Сопротивление обмоток (20°C, Ом) | | рабочая: 26.1, пусковая: 70.7 | | | | | | | | | | | | | |
| | Вентилятор | Защита | | Термопредохранитель | | | | | | | | | | | | | |
| | | Тип | | Центробежный вентилятор | | | | | | | | | | | | | |
| | | Мощность (Вт) | | 16 | | | | | | | | | | | | | |
| | | Кол-во скоростей | | 4 | | | | | | | | | | | | | |
| | | Частота вращения (об/мин) | | Easy Dehumidifying | 680 или 720 | Laundry | 700 [720] | Low | 680 или 700 | Low Temp | 700 | Mildew Guard | 700 | Air Purifier | 680 | Drying Inside | 680 или 720 |
| | | Расход воздуха (м³/мин) | | | | | | | | | | | | | | | |
| | Температура в помещении (°C) | | 1 ~ 35 (°C) | | | | | | | | | | | | | | |
| | Метод оттаивания | | Реверсирование цикла | | | | | | | | | | | | | | |
| | Контроль влажности | | Встроенный датчик влажности | | | | | | | | | | | | | | |
| | Защита от переполнения бака для воды | | Датчик воды (автоматический) | | | | | | | | | | | | | | |
| | Емкость бака для воды (л) | | Автоматически отключается при количестве воды 4л | | | | | | | | | | | | | | |
| | Постоянный слив воды | | Внутренний диаметр 15мм | | | | | | | | | | | | | | |
| Режимы работы | | AUTO · EASY DEHUMIDIFYING · LAUNDRY · MILDEW GUARD · LOW · LOW TEMP · DRYING INSIDE · AIR PURIFIER | | | | | | | | | | | | | | | |
| Таймер | | Таймер включения/выключения (1-9часов) | | | | | | | | | | | | | | | |
| Очистка воздуха | | Да | | | | | | | | | | | | | | | |
| Номинальный ток розетки | | 16А | | | | | | | | | | | | | | | |

- Указанный уровень шума измерен в безэховой комнате
- Значения в скобках [] даны для температуры в помещении 15°C или ниже

2. Габаритные размеры

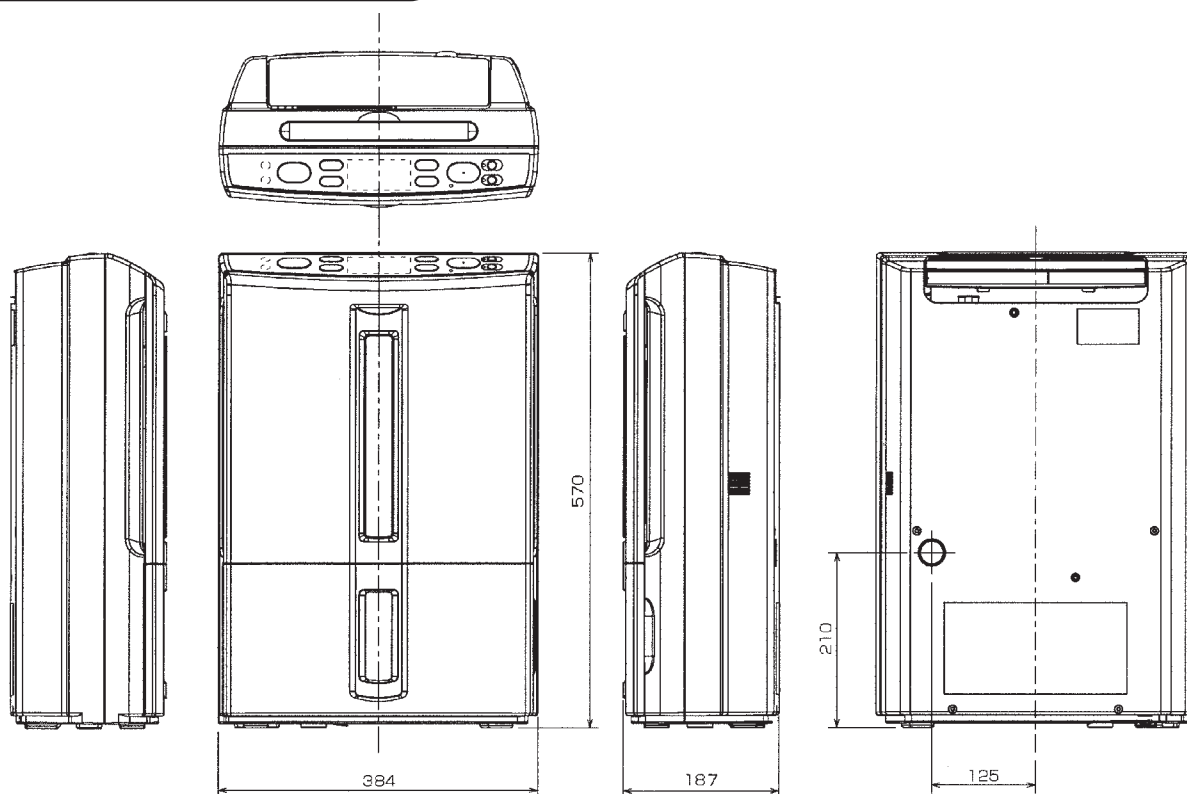

3. Внешний вид, компоненты и индикатор

Слейте воду из бака перед использованием

Не открывайте двери и окна во время работы блока

Сушка белья внутри помещения

- Направьте воздушный поток на белье
- Вешайте белье на расстоянии от блока, чтобы улучшить прохождение воздушного потока



Используйте осушитель в маленькой закрытой комнате

Поддерживайте комнатную температуру выше 16°C.

- Время сушки будет зависеть от типа ткани белья и от температуры в помещении. При низкой температуре сушка занимает приблизительно вдвое больше времени, чем при нормальной температуре. Например, при 10°C сушка занимает вдвое больше времени, чем при температуре 20°C
- Наиболее сильный воздушный поток вверх справа от блока.

Установка осушителя

Допустимые зазоры при установке

Не ставьте блок близко у стены.

Направьте воздушный поток вертикально. Если воздух будет попадать на стену, то могут появиться пятна.

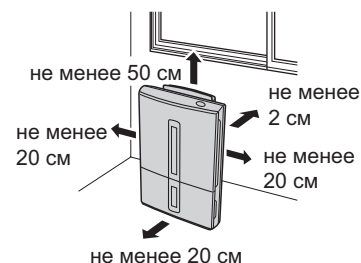

Шум при работе блока

Поставьте блок на коврик. Это уменьшит вибрацию и шум, а также предупредит образование углублений на напольном покрытии.

4. Название и назначение элементов

Вид спереди

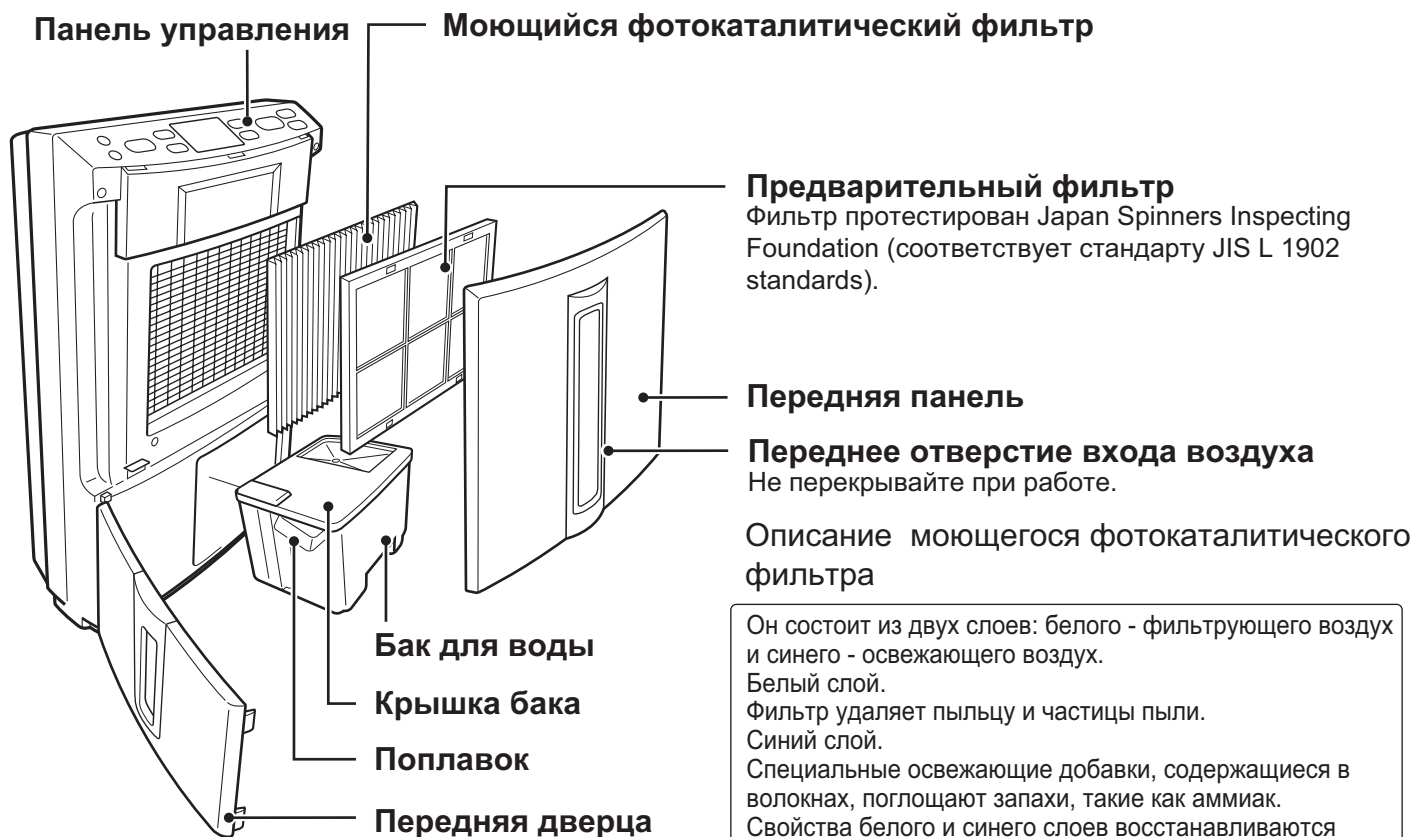

Вид сзади



Бак для воды может содержать осадок, оставшийся после тестирования блока на заводе. Это не является дефектом.

Панель управления

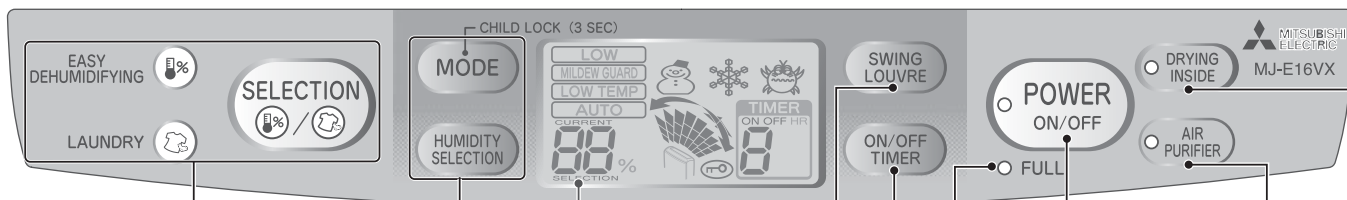

- **Индикаторы**
Индیکیруют текущий режим
- **Кнопка выбора**
Переключает режимы

- **Кнопка выбора режима.**
Для переключения одного режима на другой
- **Выбор влажности.**
Для установки заданной влажности

- **Кнопка блокировки от детей.** Нажмите и удерживайте в течение 3 сек. кнопку «MODE».

- **Кнопка качания направляющей воздушного потока.** Устанавливает диапазон качания или отключает качание.

- **Кнопка таймера включения/выключения.** Установка таймера.

- **Индикатор переполнения бака.** Включается при наполнение бака.

- **Индикатор включения/выключения**
Горит, когда блок включен.
- **Кнопка включения/выключения**
Используется для включения/выключения блока.

- **Индикатор (очистка воздуха).** Горит в режиме очистки воздуха.
- **Кнопка включения режима очистки воздуха.** Включает режим очистки воздуха.

- **Индикатор технологического режима «внутренняя сушка блока».** Мигает во время этого режима.
- **Кнопка включения режима «внутренняя сушка блока».**

Вы можете выбрать один из 7 режимов работы.

- EASY DEHUMIDIFYING
- LAUNDRY
- LOW
- MILDEW GUARD
- LOW TEMP
- AUTO
- AIR PURIFIER

Все режимы представляют собой осушение и очистку воздуха.

Очистка воздуха. Осушение не происходит.

Жидкокристаллический индикатор

- **Индикатор режима**
Текущий режим.

- **Индикатор влажности**
Показывает приблизительную влажность.

CURRENT текущая влажность
SELECTION влажность, установленная в автоматическом режиме

Текущая влажность отображается на экране в пределах от 30 до 80%

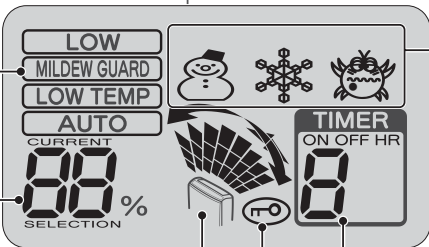

- **Указатель качания**
Показывает диапазон качания воздушного потока.

- **Дисплей таймера**
Показывает установленное время таймера включения/выключения

- **Индикатор блокировки от детей.** Горит в режиме блокировки.

- **Информационный дисплей**

Индикатор «Низкая температура»

Этот индикатор появляется, если температура в помещении опускается ниже 15°C. Рекомендуется включить «Низкотемпературный режим».

Индикатор оттаивания

Когда загорается индикатор, осушение прекращается. Иней, собранный внутри, тает и попадает в бак. Пожалуйста, подождите 5 мин. При режиме оттаивания, осушение и движение направляющей воздушного потока прекращаются. Рабочий шум блока изменяется. Оттаивание будет остановлено автоматически, когда комнатная температура упадет до 15°C. (Это может происходить каждые 40 минут).

Предупреждение «Повышенная влажность»

Индикатор мигает, когда влажность в помещении превышает 75%. Рекомендуется включить режим осушение.

Режимы работы

● EASY DEHUMIDIFYING («легкое осушение»)

Блок работает прерывисто, контролируя поток воздуха, чтобы удалить влагу из воздуха. (Уровень влажности устанавливать не нужно). При высокой комнатной температуре, вентилятор работает для уменьшения влажности.

Вентилятор или направляющая воздушного потока могут останавливаться в зависимости от уровня влажности.

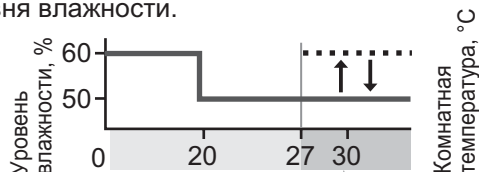

Комнатная температура ниже 27°C - блок автоматически устанавливает уровень влажности согласно температуре.

Комнатная температура выше 27°C - блок понижает уровень влажности до 50%, затем активируется вентилятор. Осушитель начинает работу, когда влажность повышается до 60%.

● LAUNDRY («сушка белья»)

Блок работает в течение 12 часов и автоматически отключается.

- информация
- **Слить воду из бака перед использованием.**
Иначе блок может остановиться раньше, чем высохнет белье, так как бак полный.
 - **Не использовать вместе с таймером отключения.**
Иначе таймер может выключить блок раньше, чем высохнет белье.
 - **Следующие условия ухудшают сушку белья:**
температура в комнате ниже 15°C, очень много белья, нет достаточного места для белья, белье из плотной ткани и просторная комната.

- **LOW («низкий режим»)** Осушитель работает независимо от уровня влажности. Поток воздуха слабый.

● MILDEW GUARD («защита от плесени»)

Блок понижает уровень влажности автоматически один раз в день, подавляя образование плесени.

- Блок работает прерывисто в течение 2-4 часов в день (24 часа). Время работы изменяется в зависимости от влажности.
- Блок продолжает работать, если влажность не уменьшается.
 - влажность 40% → около 2 часов
 - влажность 50% → около 4 часов

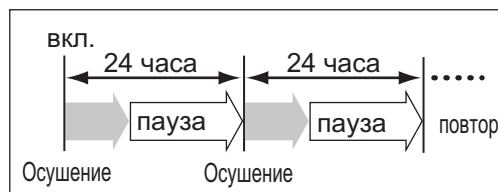

- информация
- Избегать открытия окон и дверей.
 - Рост плесени может происходить из-за температурно влажностных условий помещения (помещения с повышенной конденсацией, ванные комнаты, зоны с плохой вентиляцией).
 - Этот режим не удаляет существующую плесень.
 - Не использовать вместе с таймером отключения. Можно не достичь желаемого результата.

● LOW TEMP («режим низкая температура»)

Блок работает продолжительно, автоматически контролируя поток воздуха, в соответствии с комнатной температурой. Самый сильный поток воздуха при температуре ниже 15°C. Используйте «режим низкая температура», когда загорается индикатор низкой температуры.

- информация
- При низкой температуре, конденсация может происходить на окнах, подверженных воздействию наружного воздуха, даже при работающем «режиме низкая температура».

Как подавить рост плесени?

Режим основан на следующем принципе: Плесень не способна к образованию новых спор при недостаточной влажности (однако существующие споры при этом сохраняются).

● AUTO («автоматический»)

Блок поддерживает уровень влажности, автоматически контролируя поток воздуха, и работая прерывисто при необходимости. Вам следует только установить требуемый уровень влажности.

- Блок выключается, когда влажность в помещении становится меньше заданного значения и снова включается, когда уровень влажности увеличивается.
- После включения блок работает 6 минут вне зависимости от текущего уровня влажности.

Информация Частое открытие дверей и размеры/условия помещения могут стать причиной того, что влажность не достигнет установленного уровня.

< Проверить установленный уровень влажности/ установить уровень влажности. >



нажать



снова нажать

- Одно нажатие на кнопку показывает установленный уровень влажности с **SELECTION** индикатором.

Через 3 сек. экран вернется к текущему уровню влажности.



- Нажимая кнопку «HUMIDITY SELECTION», пока на экране индикатор **SELECTION**, установить требуемый уровень влажности. Каждое нажатие кнопки изменяет установленную влажность.

70 → 65 → 60 → 55 → 50

● AIR PURIFIER («режим очистки воздуха»)

Блок очищает воздух, пропуская его через предварительный фильтр и фотокаталитический фильтр. Осушение воздуха в этом режиме не происходит.

- Информация**
- Воздух проходит через фотокаталитический фильтр во всех режимах. Очищение воздуха происходит, даже если не горит лампочка «режим очистки воздуха».
 - Сигаретный дым и токсины, находящиеся в дыме, например, угарный газ (CO), не могут быть удалены с помощью фильтра.

● Функция качания направляющей воздушного потока.

Для направляющей воздушного потока существует 4 режима качания.



SWING LOUVRE

нажать

- начинается качание
- экран отображает качание

Качание прекращается, когда блок отключают из сети.

Индикатор показывает диапазон качания направляющей воздушного потока. Направляющая и указатель на дисплее могут двигаться не синхронно.

С каждым нажатием кнопки



- Информация**
- Уровень шума, исходящего из блока, зависит от угла потока воздуха.
 - Направляющая воздушного потока может остановиться (но не более чем на 8 секунд) для корректировки положения, а затем снова продолжает движение.
 - Если направляющая воздушного потока выбивается из требуемого диапазона, сделайте все, что описано выше.

Примечание Следует зафиксировать направляющую воздушного потока в вертикальном положении, если блок установлен напротив стены. Поток воздуха в направлении стены может привести к появлению пятен.

• Drying inside («внутренняя сушка»)

Блок нужно высушить внутри, чтобы подавить рост плесени на охладителе. После использования осушителя рекомендуется внутренняя сушка.

Автоматический режим

Для активации внутренней сушки после каждого использования.

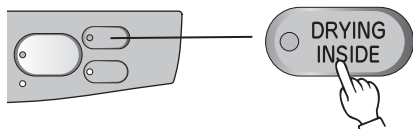

Нажмите, пока блок включен

- **Внутренняя сушка - пауза**
(Загорается лампочка внутренней сушки)

Внутренняя сушка включается, когда процесс осушения закончился.

- **Включается внутренняя сушка**
Загорается лампочка внутренней сушки, индикатор влажности выключается, и направляющая воздушного потока останавливается в вертикальном положении.

Режим внутренней сушки

- **Внутренняя сушка заканчивается**
Лампочка внутренней сушки выключается, направляющая воздушного потока закрывается.

<Прекращение работы в автоматическом режиме>

Для отмены режима нажмите кнопку внутренней сушки, пока блок работает (лампочка внутренней сушки выключится).

Ручной режим

Для активации внутренней сушки нажать кнопку.

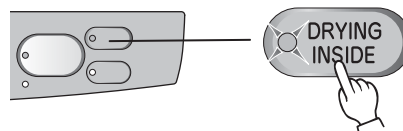

Нажмите, пока блок выключен

- **Включается внутренняя сушка**
Загорается лампочка внутренней сушки, индикатор влажности выключается, и направляющая воздушного потока останавливается в вертикальном положении.

Режим внутренней сушки

- **Внутренняя сушка заканчивается**
Лампочка внутренней сушки выключается, направляющая воздушного потока закрывается.

Прекращение внутренней сушки

Нажмите кнопку внутренней сушки, пока блок работает в режиме внутренней сушки (лампочка внутренней сушки выключается).

Нажмите кнопку отключения, чтобы прекратить внутреннюю сушку и продолжить работу в нормальном режиме.

информация

- Включение/отключение блока из сети останавливает автоматический режим.
- Эта функция не удаляет существующую плесень.
- Не закрывайте направляющую воздушного потока во время сушки, несмотря на шум.
- Удаляемая из блока влага может стать причиной повышения уровня влажности в помещении.
- Воздух, который выходит из блока, может казаться туманным в зависимости от влажности или температуры помещения.
- Удаляемая из блока вода может иметь запах из-за растворенных в воде веществ*, которые не были задержаны фильтром.
- * Фотокаталитический фильтр предназначен, главным образом, для поглощения аммиака.
- Таймер отключения не может быть установлен во время внутренней сушки.

<Режим внутренней сушки>

Этот режим занимает приблизительно 1 час. Однако, когда температура в помещении меньше 1°C, время сушки сокращается, чтобы защитить компрессор.

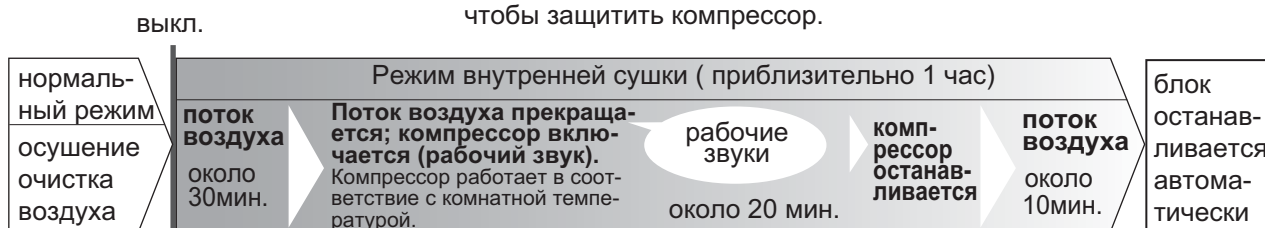

Индикаторы

○ FULL Лампочка заполнения бака

Блок автоматически прекращает работу, загорается лампочка и раздается звук. Это означает, что бак заполнен водой. Необходимо вылить воду из бака.

- При заполнении бака водой загорается лампочка ●
(Блок издает продолжительный зуммерный сигнал.)
- Поток воздуха прекращается (направляющая воздушного потока останавливается).
- Монитор качания отключается.
- Компрессор выключается.
- После удаления воды бак помещают на свое место, и лампочка заполнения бака гаснет. Блок автоматически возвращается в рабочий режим.
- Если лампочка заполнения бака горит, и блок не работает, необходимо нажать кнопку «вкл./выкл.».

[Использование таймера]

Таймер отключения

Таймер отключения можно установить от 1 до 9 часов.
Таймер устанавливают, когда блок включен.

Установка

- 1 Включить блок
- 2 Выбрать рабочий режим.
Выбрать необходимый режим работы.
- 3 Изменить режим качания направляющей воздушного потока. Выбрать необходимый режим.
- 4 Установить время работы.



- При одном нажатии появляется «! » и «off».
- Каждое последующее нажатие изменяет значения на экране от 1 до 9 часов. (Удерживайте кнопку для быстрого просмотра номеров).



→ Таймер отключения установлен.

Пример: осушение в «автоматическом режиме» (влажность установлена 60%), качание направляющей воздушного потока - «с большой амплитудой» и таймер отключения - 2 часа.

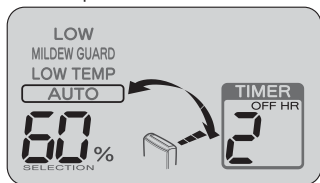

- Время, оставшееся до отключения по таймеру индицируется в секции дисплея «TIMER» мигающим значением.
- Когда время достигает установленного значения, блок выключается сам и направляющая воздушного потока закрывается автоматически.
- Режим внутренней сушки включается, если он был задействован.

Отменить таймер отключения

<Когда вы хотите выключить блок>
Нажмите кнопку «вкл./выкл.»

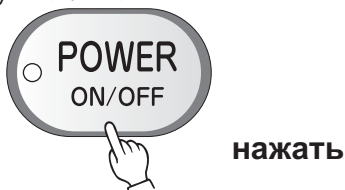

- Таймер отключения отменяется.
<Если вы хотите использовать режим таймера отключения и продолжать работу>
Удерживайте кнопку до тех пор, пока время на экране не исчезнет. Блок вернется в рабочий режим.



- Таймер отключения отменяется.

- Вылейте воду из бака перед работой. Блок останавливается, и лампочка заполнения бака загорается, если бак заполнился во время работы.
- Таймер отключения и таймер включения не могут быть установлены на одинаковое время.
- Не используйте режим таймера отключения вместе с режимом «сушка белья» или «защита от плесени».
- Таймер отключения не может быть установлен во время внутренней сушки.

информация

Таймер включения

Таймер включения можно установить от 1 до 9 часов.
Таймер устанавливают, когда блок выключен.

Установка

- 1 Выключить блок.
- 2 Установить время, необходимое до включения блока.



- При одном нажатии загорается лампочка, индикатор режима и «! ». Индикатор «ON» загорается.
- Каждое последующее нажатие изменяет значения на экране от 1 до 9 часов. (Удерживайте кнопку для быстрого просмотра номеров).



- 3 Выбор рабочего режима.
Выбрать необходимый режим работы.
При необходимости включить внутреннюю сушку.
- 4 Изменить направление воздушного потока.
Выбрать необходимый режим качания.
- 5 Подтвердить время начала работы.



- Включается лампочка «вкл./выкл.» и время.
→ Таймер включения установлен.

Время на дисплее и индикатор режима гаснут, если вы забыли нажать кнопку «вкл./выкл.», и раздается сигнал тревоги в течение 1 минуты.

Пример: осушение в «автоматическом режиме» (влажность установлена 60%), качание направляющей воздушного потока - «с большой амплитудой» и таймер включения на 5 часов.

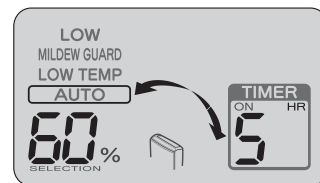

- Время на экране остается до тех пор, пока блок сам не включится.
- Когда время достигает установленного значения, блок сам включается.

Отменить таймер включения

Нажмите кнопку «вкл./выкл.»



- Таймер включения отменяется.

- Внутренняя сушка отключается, когда таймер включения установлен во время работы внутренней сушки.
- Функция таймера включения не работает при использовании внешнего таймера.

информация

5. Общие сведения

5.1 Общие сведения о новом осушителе

1) Внутренняя сушка

Во время осушения влага накапливается на теплообменнике. Оставшаяся вода может способствовать росту плесени, которая затем попадет в помещение. Для предотвращения данного явления предусмотрен режим внутренней сушки. Этот режим включается автоматически после работы, и осушает теплообменник прибора.

2) Осушение 16л/день

Повышенная влажность в помещении вредна. Может появиться плесень и нанести ущерб внутренней отделке или вещам. Благодаря мобильности, один прибор можно использовать во всех комнатах и эффективно осушать различные типы помещений в доме.

3) Влажность и температура в комнате должны соответствовать параметрам физиологического комфорта

Режим «легкое осушение» контролирует влажность в соответствии с комнатной температурой. Если комнатная температура повышается во время осушения, используют режим «циркуляции»*, чтобы понизить ощущаемую температуру в комнате.

* Автоматический режим осушения и работа вентилятора контролируют температуру и влажность воздуха на уровне (50 - 60%).

4) Моющийся фотокаталитический фильтр

Фотокаталитический дезодорирующий фильтр и механический фильтр частиц установлены в приборе. Фотокаталитический фильтр улавливает аммиак, основные запахи домашнего хозяйства, пыль, споры плесени и другие загрязнения. Фильтр легко моется и имеет высокий срок службы.

5.2 Работа прибора и производительность

Рабочая температура

Осушение возможно при температуре в помещении 1 - 35°C. Если температура в помещении превышает 35°C, то температура внутри блока будет еще выше. Поэтому может активироваться защитный режим.

По этой причине качание направляющей воздушного потока следует установить в режиме «направленное вверх».

• Если температура ниже 1°C, возникает опасность замерзания удаленной воды. Осушение невозможно - работает только вентилятор.

Подождать 3 минуты перед осушением

Когда блок включают, после его подключения к сети, осушитель не будет работать в течение 3 минут для того, чтобы защитить компрессор.

Когда начинается осушение, рабочий шум увеличивается. Это не является неисправностью.

Оттаивание

Блок может индигировать символ * во время работы. Поток воздуха выключается, изменяется рабочий шум. Внутренний иней тает и собирается в баке для воды. Блок автоматически возобновит работу, когда оттаивание завершится.

Оттаивание будет выполняться автоматически, когда температура в помещении около 15°C или ниже. (При высокой влажности это будет происходить один раз каждые 40 минут)

Во время работы осушителя температура в помещении может повысится на 2 - 4°C

Осушитель не имеет функции охлаждения. При работе блока выделяется некоторое количество тепла, поэтому температура в помещении может повысится на 2 - 4°C.

Блок может выдувать теплый воздух, но это не результат неисправности. Зимой воздух не кажется теплым, так как температура в помещении ниже температуры тела.

Как работает осушитель?

Если у вас в чашке холодная вода, воздух вокруг нее охлаждается, поверхность чашки покрывается каплями.

Такой принцип удаления влаги из воздуха лежит в основе работы осушителя.

- 1 Блок вытягивает воздух из помещения, охлаждает его с помощью теплообменника (охлаждение); в результате водяной пар превращается в капли воды.
- 2 Капли воды попадают в бак.
- 3 Осушенный воздух вторично нагревается с помощью теплообменника (обогрев) и подается обратно в помещение. В результате непрерывного цикла 1, 2 и 3 влажность воздуха в помещении уменьшается.

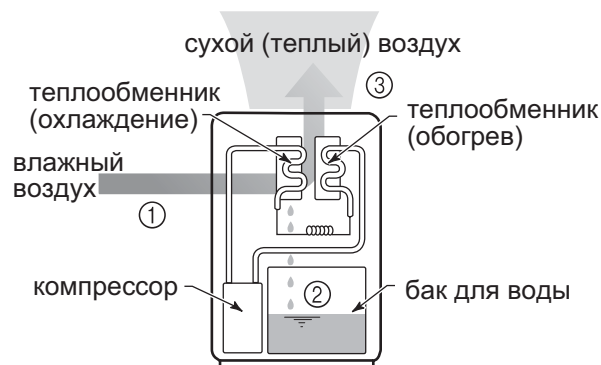

Влажность, которую показывает блок, может отличаться от влажности ареометра в той же комнате.

Даже в разных частях одного помещения температура и влажность могут иметь разные значения. Если гигрометр и блок расположены в разных частях помещения, их уровни влажности отличаются.

Кроме того, уровень влажности зависит от циркуляции воздуха в данной точке помещения. Рассматривайте показания влажности на блоке как приблизительные.

Почему они разные?

<Причины>

- Неустойчивые значения температуры и влажности
- Различие в месторасположении
- Погрешность гигрометра

5.3 Схема гидравлического контура

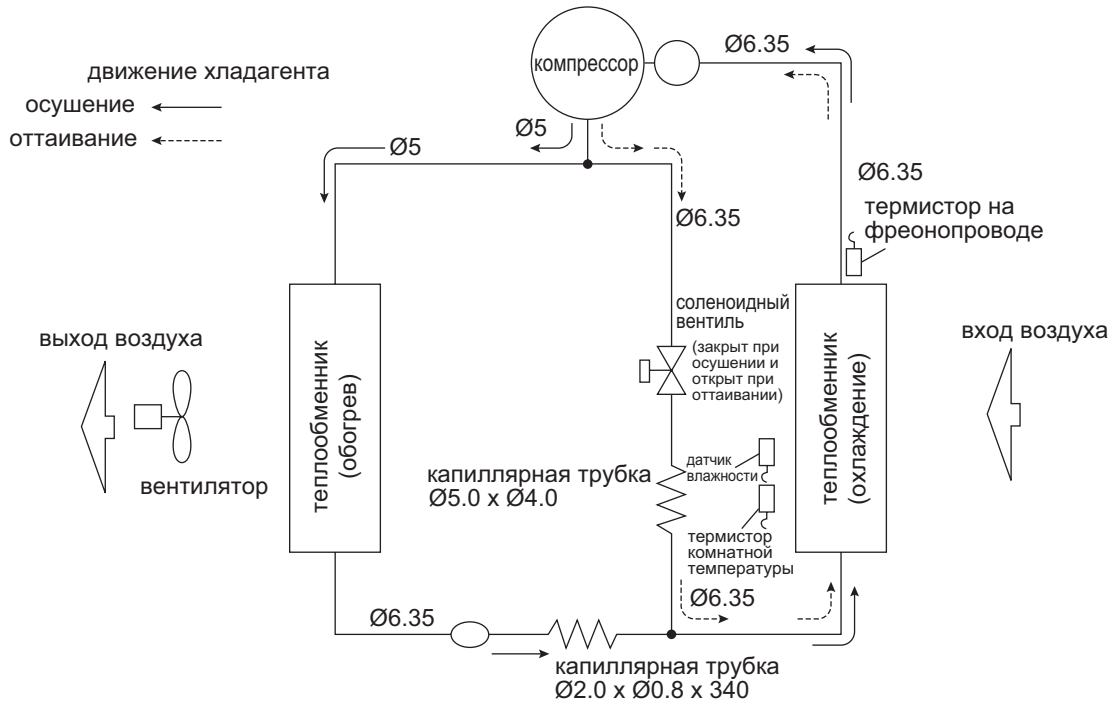

5.4 Рабочая диаграмма

Когда температура и влажность низкие, количество собираемой воды уменьшается.

Зимой температура ниже, чем летом; эффект осушения уменьшается, как показано на рисунке. В баке собирается меньше воды, но это не является неисправностью.

* Если температура низкая, а влажность высокая из-за снега или дождя, работа блока будет эффективнее в режиме «низкая температура», чем в режиме «низкий».

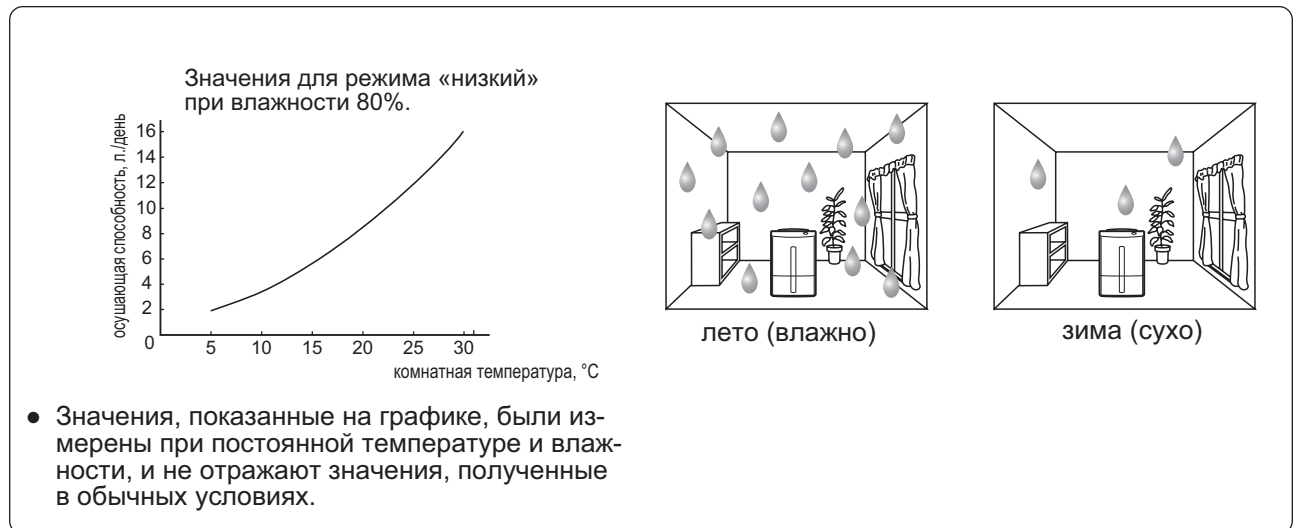

6. Обслуживание

Обслуживание

Не использовать моющие средства, чистящие вещества для оборудования, абразивные порошки, бензин, растворители, так как они могут нанести вред блоку или баку для воды, в результате может произойти утечка.

Очистка

Бак для воды · Блок
Протирать мягкой тканью.

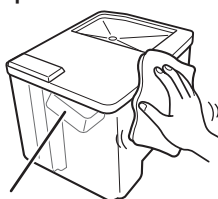

Поплавок
Не удалять, не разбирать.

- Блок собирает имеющуюся пыль из воздуха, это может привести к постепенному загрязнению бака. Если грязь легко не удаляется, смойте холодной или теплой водой, затем вытрите мягкой, сухой тканью.
- В баке может появиться плесень, если его не чистить.

Один раз в две недели

Предварительный фильтр

Засорение предварительного фильтра уменьшает эффективность осушения. Чистите его один раз в две недели.

- 1 Удалить переднюю панель и предварительный фильтр.
- 2 Удалить фотокаталитический фильтр.
- 3 Очистить предварительный фильтр.

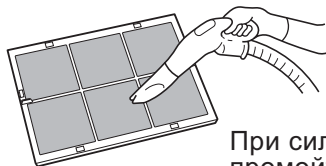

Удалить пыль с помощью пылесоса.

При сильном загрязнении промойте фильтр теплой водой и высушите его.

- 4 Установить фотокаталитический фильтр.
- 5 Присоединить предварительный фильтр и переднюю панель

Один раз в три месяца

Фотокаталитический фильтр

Вымачивание фильтра в воде и сушка на солнце восстанавливают эксплуатационные качества и продлевают срок службы. Делать каждые три месяца.

- 1 Удалить переднюю панель и предварительный фильтр.
- 2 Удалить фотокаталитический фильтр.
- 3 Вымочить фотокаталитический фильтр в воде.

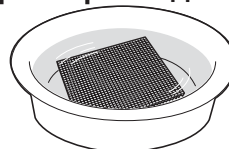

Вымочить в прохладной (теплой) воде в течение 30 мин.

Не использовать моющие средства или горячую воду. Не чистить щеткой во время вымачивания, так как это может нанести вред фильтру.

- На фильтре могут оставаться пятна, но это не влияет на его эффективность.
- Фильтр можно вымачивать 8 раз. После этого его следует поменять на новый.

- 4 Высушить фотокаталитический фильтр.



Хорошо сушить на солнце. Фильтр восстанавливается вымачиванием, а солнечные лучи удаляют запахи.

Не подвешивать, так как фильтр может повредиться. Не использовать фильтр, пока он влажный.

- 5 Установить фотокаталитический фильтр.
- 6 Присоединить предварительный фильтр и переднюю панель.

Удаление воды из бака

Блок автоматически выключается и лампочка заполнения бака загорается при количестве конденсата в баке около 4л.

Удалите воду из бака.

1 Удалите бак для воды

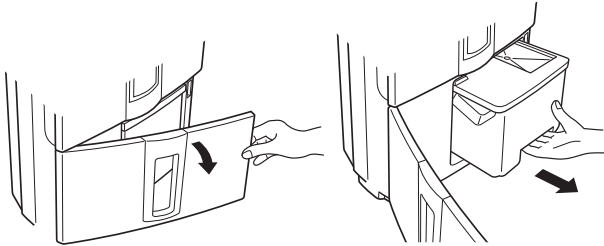

Открыть переднюю дверку.

Взять рукой и вытащить.

Держать бак вертикально

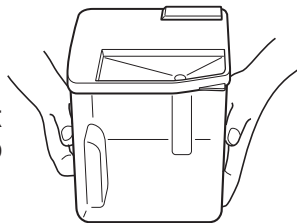

2 Снять крышку с бака и вылить воду



крышка бака

Поплавок
Не удалять и не разбирать поплавок.

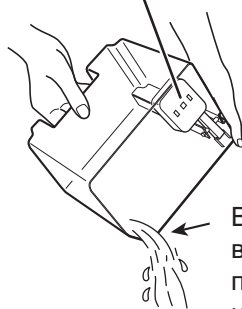

Вылить воду как показано на рисунке.

3 Бак накрыть крышкой и установить на место

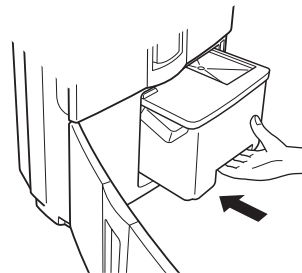

Убедитесь, что крышка надежно прикреплена, и установите бак на место. Закройте переднюю дверку.

- Если крышка будет не полностью закрыта, вы не сможете потом вытащить бак.
- Если бак установлен неправильно, загорится лампочка заполнения бака, и блок не будет работать.

Примечание

Не удалять и не разбирать поплавков в баке. Если его удалить, блок не сможет определить, заполнен ли бак, и может произойти утечка конденсата.

Замена воздухо-очистительного фильтра

Фильтр нужно заменить, если он стал грязным.

Замена фотокаталитического фильтра

Несмотря на то, что срок службы фотокаталитического фильтра 2 года, замените его, когда:

- вы вымачивали фильтр уже 8 раз;
- фотокаталитический фильтр стал коричневым из-за сигаретного дыма или черным от пыли.

Долговечность фильтра зависит от использования и окружающих условий.

Удалить переднюю панель и предварительный фильтр, чтобы заменить фотокаталитический фильтр.

Запчасти, продаваемые отдельно

Для замены фотокаталитического фильтра

- Type: MJPR-10TXFT
- Type code: 5C5 815

Для покупки свяжитесь с ближайшим дилером Mitsubishi Electric.

Хранение

После отключения блока, оставьте его на один день, чтобы вытекла вся вода, затем выполните следующие шаги.

1 Выполнить внутреннюю сушку.

Рекомендуется включить внутреннюю сушку, чтобы предотвратить рост плесени.

2 Связать провод электропитания.

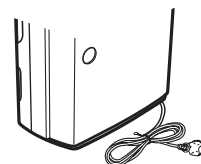

3 Удалить дренажную воду.

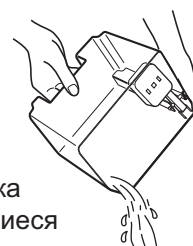

Удалить воду из бака и протереть оставшиеся капли воды.

4 Очистить предварительный фильтр.

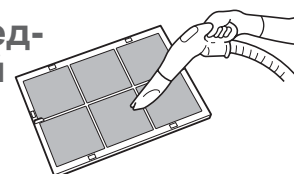

Удалить пыль пылесосом.

5 Как хранить блок.

- Когда вы убедитесь, что все части блока сухие, накройте его тканью, чтобы защитить от пыли.
- Храните блок в вертикальном положении, в месте, не подверженном воздействию прямых солнечных лучей.

Утилизация прибора

Утилизировать согласно правилам по утилизации мусора в вашем районе.

- Фотокаталитический фильтр
Материал: PET and PS
- Блок
Не разбирать. Утилизировать согласно правилам по утилизации в вашем районе.

7. Стационарное подключение дренажа

Если имеется дренажная труба, блок может непрерывно сливать избыток воды с помощью прикрепленного шланга (внутренний диаметр 15 мм) - стационарное подключение дренажа. Блок может работать в течение длительного периода времени, и нет необходимости выливать воду из бака.

Необходимые элементы

- Шланг (Ø 15 мм). Длина достаточная, чтобы достичь водостока.
- Кусачки.

Как установить дренажный шланг

установлен правильно



установлен неправильно

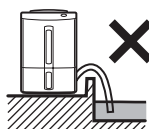

- шланг погружен в воду
 - шланг поднят выше дренажного отверстия
- ~ **Вода не будет сливаться**



ОСТОРОЖНО



Не используйте стационарное подключение, если есть вероятность того, что температура вокруг шланга может упасть ниже точки замерзания. Вода внутри шланга может замерзнуть. В результате, конденсат может вытечь из блока и нанести вред окружающим предметам.



При стационарном подключении и автоматической работе в течение длительного времени, проверяйте блок раз в две недели. Посторонние предметы могут засорить шланг, в результате произойдет перегрев и/или утечка.

1 Удалить бак для воды

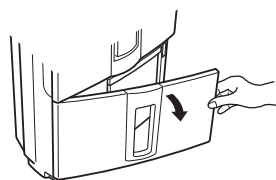

Открыть переднюю дверку.

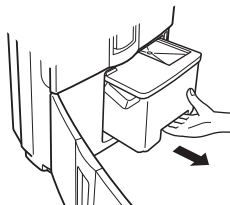

Взять рукой и вытащить.

2 Открыть дренажное отверстие

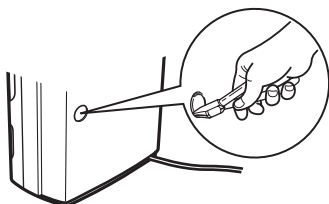

Используя кусачки, отрежьте три установочных ребра дренажного отверстия на задней стороне блока. Затем осторожно удалите их, убедитесь, что они не попали внутрь блока.

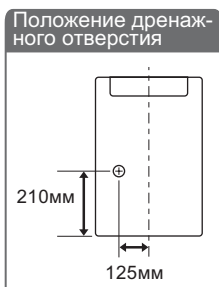

4 Вставьте шланг в дренажное отверстие

- 1 Вставить шланг (внутренний диаметр 15 мм) в дренажное отверстие, нажимая на ограничитель.

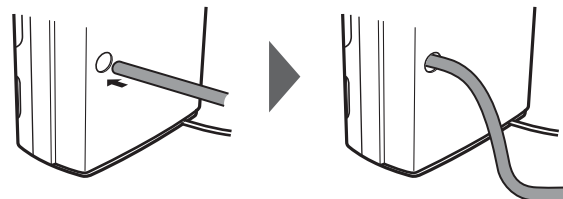

- 2 Вставить шланг в дренажное отверстие.

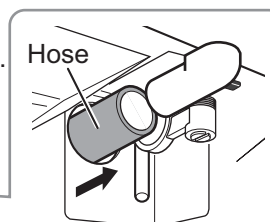
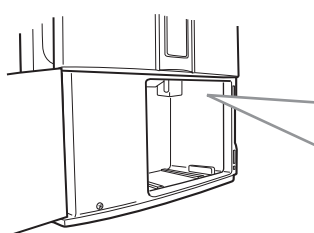

- 3 Убедиться, что шланг надежно присоединен и нет утечки.

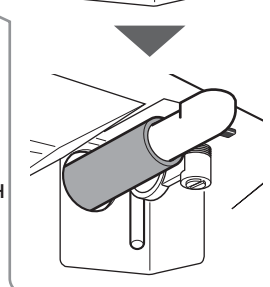

3 Нажмите на ограничитель

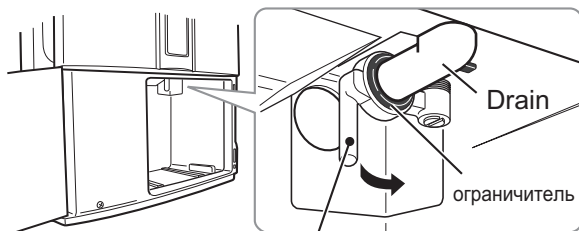

надавить здесь

5 Установить бак на место, а конец шланга в водосток.

Блок не будет работать, если бак для воды не установлен.

Примечания

- Оставить не менее 20 см сзади блока для присоединенного шланга.
- Убедиться, что шланг не имеет трещин и не засорен.
- Проверять шланг каждые 2 недели. Засоренный шланг может привести к утечке и неисправности.

8. Поиск неисправности

| Признак | Причина/способ устранения |
|--|---|
| Блок выдувает теплый воздух | <ul style="list-style-type: none"> Осушаемый воздух поступает через теплообменник, в результате нагревается (блок не охлаждающая установка). Это не является неисправностью. |
| Вода не собирается в баке для воды (осушение минимальное) | <ul style="list-style-type: none"> Проверьте: температура/влажность низкие. Низкая температура/влажность в помещении уменьшают эффективность осушения. Проверьте текущую влажность (зимой воздух сухой, поэтому уменьшается количество собираемой воды). Это не является неисправностью. |
| <p>Блок не включается (воздух не выдувается) Блок отключается</p> <p>Останавливается через короткое время</p> <p>Направляющая воздушного потока не качается</p> <p> FULL Горит лампочка заполнения бака</p> <p> Горит индикатор оттаивания</p> | <ul style="list-style-type: none"> Проверьте правильность включения блока в сеть. → Вставить вилку в розетку. Проверьте, не загромождает ли что-нибудь отверстие входа/выхода воздуха. → Удалите препятствие. Проверьте, не засорен ли предварительный фильтр. → Очистите, руководствуясь инструкцией. Блок работает в режиме «сушка белья»? → Блок может остановиться на один час, если комнатная температура около 5°C или ниже. Проверьте, находится ли блок в режиме «легкое осушение», «защита от плесени» или «автоматическом». Блок автоматически контролирует процесс осушения, работу вентилятора и длительность пауз. Проверьте, заполнен ли бак водой. → Вылить воду из бака и установить бак на место. Проверьте, правильно ли установлен бак. → Отрегулировать положение бака для воды. Проверьте, находится ли блок в режиме «оттаивания». Блок активирует режим оттаивания, когда температура в помещении падает ниже 15°C. Осушение и выдувание воздуха прекращается во время оттаивания. |
| Блок продолжает работать даже при отключении | <ul style="list-style-type: none"> Блок работает в режиме «внутренняя сушка»? Эта функция активируется автоматически после того, как блок закончил осушение. |
| Уровень влажности не достигает установленного значения | <ul style="list-style-type: none"> Убедитесь, что помещение не слишком большое. → Помещение должно соответствовать производительности блока. Проверьте, не открыты ли двери в комнату. → Не открывайте двери/окна во время работы прибора. Проверьте, что в помещении нет источников пара. |
| Гигрометр на блоке и гигрометр в комнате показывают разные значения | <ul style="list-style-type: none"> Гигрометр показывает разные значения даже в пределах одной комнаты - в разных ее частях. Используйте показания влажности на блоке как приблизительные. |
| Направляющая воздушного потока не двигается как установлено на пульте | <ul style="list-style-type: none"> Нажмите еще раз «качание направляющей воздушного потока». |
| Бак для воды содержит жидкость или белый осадок в воде. | <ul style="list-style-type: none"> Осадок остается после тестирования блока на заводе. Это не результат неисправности. |
| Наличие черного осадка внутри бака для воды и на крышке. | <ul style="list-style-type: none"> Зависит от качества воздуха. → Очистите, руководствуясь инструкцией. |

| Признак | | Причина/способ устранения |
|------------------|---|---|
| Блок шумит | Повышенный шум при работе блока/ отражение от стен | <ul style="list-style-type: none"> Проверьте, не стоит ли блок под наклоном или на неровной поверхности. → Передвиньте блок на ровную поверхность Проверьте, не засорен ли предварительный фильтр. → Почистите, руководствуясь инструкцией. Блок работает в небольшом помещении, это может стать причиной отражения звука. → Поставьте блок на коврик. |
| | При работе громкость звука внезапно возрастает | <ul style="list-style-type: none"> Звук усиливается при включении компрессора (3 мин. после включения блока или во время режимов «легкое осушение» и «автоматический»). |
| | Изменяется громкость звука | <ul style="list-style-type: none"> Громкость звука зависит от направления воздушного потока. |
| | Блок издает булькающий звук | <ul style="list-style-type: none"> Это звук хладагента. Звук можно слышать, пока стабилизируется режим работы блока после включения, изменения режима или остановки. |
| | Блок издает прерывистый звук (или компрессор не работает) | <ul style="list-style-type: none"> Это звук компрессора. В режимах с установленным уровнем влажности или во время внутренней сушки, компрессор иногда издает прерывистый звук. <p>Компрессор не включается после выключения блока в течение 3 мин. или после включения в сеть (для защиты компрессора от поломки).</p> |
| Появляется запах | При первом включении | <ul style="list-style-type: none"> Теплообменник нагревается быстро, поэтому появляется запах. Это не является неисправностью. |
| | Во время внутренней сушки | <ul style="list-style-type: none"> Удаляемая из блока вода может иметь запах из-за растворенных в воде веществ*, которые не были задержаны фильтром. Это не является неисправностью. |

- коды неисправностей (на индикаторе влажности)

| Цифровой экран | Причина/способ устранения |
|--|---|
| На экране <i>A2</i> или <i>A3</i> | <ul style="list-style-type: none"> Проверьте, правильно ли вставлена вилка в розетку. → Правильно вставьте вилку в розетку. |
| На экране <i>P4</i> | <ul style="list-style-type: none"> Проверьте, закрывает ли что-нибудь отверстие выхода воздуха. → Удалите препятствие и снова включите блок в сеть. Проверьте, не засорен ли предварительный фильтр. → Почистите, руководствуясь инструкцией. |
| <i>A1</i> , <i>A6</i> , или <i>E0 - E8</i> на экране | <ul style="list-style-type: none"> Неисправность. → Запишите коды неисправностей, выключите блок из сети и обратитесь к поставщику оборудования. |

Если симптомы сохраняются даже после описанных способов устранения или коды неисправностей не исчезают, отключите блок из сети и обратитесь к поставщику оборудования.

Меры предосторожности

Следующие знаки предупреждают об опасности, которая может возникнуть при неправильной эксплуатации прибора.

Назначение символов в данном описании и на корпусе прибора.



Знак обозначает действия, опасные для здоровья.

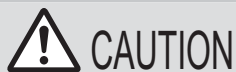

Действия, опасные для здоровья, а также для отделки и имущества



Запрещено



Не разбирать



Беречь от огня



Не подвергать воздействию воды



Всегда следовать инструкции



Не выключайте прибор отключением его от сети.

Это может вызвать пожар или поражение электрическим током



Не используйте удлинители и «тройники» для питания прибора

Это может вызвать пожар, поражение электрическим током или неисправность прибора



Избегайте повреждения и не модифицируйте кабель питания и вилку.

Не скручивайте, не сгибайте и не нагревайте кабель. Не ставьте на него предметы.

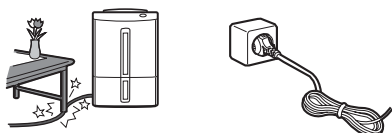

При повреждении кабеля может возникнуть пожар или поражение электрическим током



Не прикасайтесь и не помещайте предметы в отверстия входа/выхода воздуха. Не трогайте направляющую воздушного потока.



Внутренний вентилятор вращается с большой частотой и прикосновение может привести к ранению или к неисправности прибора.

Не ремонтируйте, не разбирайте и не модифицируйте прибор.



может возникнуть пожар или поражение электрическим током. Обратитесь в сервисный центр или к поставщику оборудования.

Не устанавливайте осушитель около нагревательных приборов.

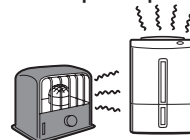

Пластиковые элементы могут расплавиться и загореться.

На розетке и вилке не должно быть пыли.



Если вилка не полностью вставлена, то пыль может попасть на контакты и вызвать пожар или поражение электрическим током.

Напряжение питания 220-240В переменного тока.



Если напряжение питания отличается от указанного выше, то возможен пожар или поражение электрическим током.

Не используйте воду из бака.



Случайно выпитая вода из бака или использование ее для других целей может привести к заболеванию или несчастному случаю.

При возникновении необычных явлений (запах гари и т.п.) выключите прибор и отключите его из розетки.



Продолжая эксплуатировать прибор в этом случае, может возникнуть пожар, поражение электрическим током или неисправность прибора. Обратитесь в сервисный центр или к поставщику оборудования.



CAUTION

Не закрывайте воздухозаборные и воздухоподающие отверстия осушителя вещами, штормами и т.п.

Результатом плохой вентиляции может быть перегрев блока и/или возгорание.

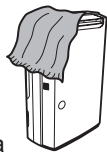

Не вставляйте, не садитесь и не опирайтесь на блок.

Прибор может опрокинуться.



Не ставьте вазы или другие предметы с водой на прибор.



Вода может попасть в прибор и вызвать короткое замыкание. Существует опасность поражения электрическим током и/или возгорания.

Не располагайте прибор под прямым воздействием солнечных лучей или вне помещений. Прибор предназначен для использования только внутри помещений.

Это может привести к перегреву, возгоранию или поражению электрическим током.

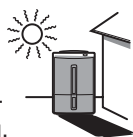

Не располагайте блок в узких местах, например, в шкафу или между предметами мебели.

Результатом плохой вентиляции может быть перегрев блока и/или возгорание.



Не устанавливайте нагревательные приборы с открытым пламенем перед отверстием подачи воздуха.

Это может вызвать неполное сгорание.

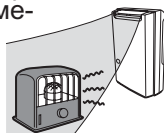

Не устанавливайте блок в местах, где используются химические препараты (больницы, предприятия, лаборатории или салоны красоты).

Химические препараты и растворители, присутствующие в воздухе, могут привести к неисправности прибора или к утечке воды.



Не используйте блок для специальных целей, например, для хранения продуктов, предметов искусства или научных работ.

Может быть нанесен вред их качеству.



Не используйте подключение постоянного дренажа, если температура дренажного трубопровода может оказаться ниже нуля градусов.

Вода может замерзнуть в трубопроводе и препятствовать сливу из бака. Может возникнуть утечка воды, что нанесет вред окружающим предметам.



Не используйте прибор в помещениях, где может быть утечка горючих газов или масляных паров.



Это может привести к возгоранию и пожару.

Не удаляйте пенопласт с поплавка.

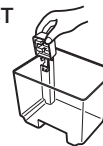

В этом случае поплавков не сможет контролировать переполнение бака, что может нанести вред окружающим предметам или стать причиной короткого замыкания или возгорания.

Не мойте блок водой и не устанавливайте его в местах, где возможен контакт с водой.

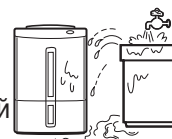

Попадание воды в блок может стать причиной короткого замыкания или возгорания.

Не направляйте воздушный поток прибора на человека.

Если поток воздуха направлен на человека продолжительное время, то это может стать причиной болезни или обезвоживания.



Храните сменный картридж вдали от детей.

Не разбирайте его и следите за тем, чтобы дети не проглотили его содержимое.



Устанавливайте прибор на ровное и прочное основание.

Если блок упадет, то вода из бака вытечет, что повредит окружающие предметы, вызовет короткое замыкание, поражение электрическим током и возгорание.



Крепко держите вилку, вытащите ее из розетки.



Когда вынимаете вилку не делайте это по-диагонали, не тяните за провод. Это может наружить электропроводку, привести к поражению электрическим током или возгоранию.

При перемещении блока всегда отключайте его от сети и выливайте воду.



В противном случае возможно поражение электрическим током, а воду вы можете разлить и нанести вред окружающим предметам.

Меры предосторожности (продолжение)



После удаления воды из бака, блок можно перемещать за ручку.



Будьте осторожны при переноске блока, чтобы не поранить ноги и не повредить напольное покрытие.

При стационарном подключении дренажа убедитесь, что вода вытекает из бака беспрепятственно.



В противном случае утечка воды при переполнении бака может нанести вред окружающим предметам.

Если дренаж подключен стационарно и прибор не контролируется при работе, то следует проводить инспекцию блока каждые две недели.



Не допускайте засорения фильтров и дренажа. Это может привести к перегреву блока и утечке воды.

Используйте блок с осторожностью в помещениях, где пониженная влажность воздуха может привести к растрескиванию или искривлению предметов.



При чистке блока выключайте его и отключайте от электросети.



При работе блока внутренний вентилятор вращается с большой частотой и может поранить во время чистки.

Если вы не пользуетесь прибором длительное время, то отключите его от электросети.



В противном случае возможно возгорание или поражение электрическим током.

Warning

- Всегда устанавливайте блок строго горизонтально. В противном случае может возникнуть утечка воды из бака. Если вы случайно наклонили прибор, то следует проконсультироваться с поставщиком или позвонить в сервисный центр.
- Транспортировка блока в горизонтальном положении не допускается. Это может привести к повреждению прибора.

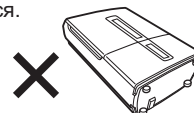



HEAD OFFICE MITSUBISHI BLDG.MARUNOUCHI TOKYO100-8310 TELEX J24532 CABLE MELCO TOKYO