

Air-Conditioners For Building Application

INDOOR UNIT

PKFY-P-VKM-E

OPERATION MANUAL

For safe and correct use, please read this operation manual thoroughly before operating the air-conditioner unit.

FOR USER

BEDIENUNGSHANDBUCH

Zum sicheren und einwandfreien Gebrauch der Klimaanlage dieses Bedienungshandbuch vor Inbetriebnahme gründlich durchlesen.

FÜR BENUTZER

MANUEL D'UTILISATION

Pour une utilisation correcte sans risques, veuillez lire le manuel d'utilisation en entier avant de vous servir du climatiseur.

POUR L'UTILISATEUR

BEDIENINGSHANDLEIDING

Voor een veilig en juist gebruik moet u deze bedieningshandleiding grondig doorlezen voordat u de airconditioner gebruikt.

VOOR DE GEBRUIKER

MANUAL DE INSTRUCCIONES

Lea este manual de instrucciones hasta el final antes de poner en marcha la unidad de aire acondicionado para garantizar un uso seguro y correcto.

PARA EL USUARIO

ISTRUZIONI DI FUNZIONAMENTO

Leggere attentamente questi istruzioni di funzionamento prima di avviare l'unità, per un uso corretto e sicuro della stessa.

PER L'UTENTE

ΕΓΧΕΙΡΙΔΙΟ ΟΔΗΓΙΩΝ ΧΡΗΣΕΩΣ

Για ασφάλεια και σωστή χρήση, παρακαλείστε διαβάσετε προσεκτικά αυτό το εγχειρίδιο χρήσεως πριν θέσετε σε λειτουργία τη μονάδα κλιματισμού.

ΓΙΑ ΤΟΝ ΧΡΗΣΤΗ

MANUAL DE OPERAÇÃO

Para segurança e utilização correctas, leia atentamente o manual de operação antes de pôr a funcionar a unidade de ar condicionado.

PARA O UTILIZADOR

İşletme Elkitabı

Emniyetli ve doğru biçimde nasıl kullanılacağını öğrenmek için lütfen klima cihazını işletmeden önce bu elkitabını dikkatle okuyunuz.

KULLANICI İÇİN

РУКОВОДСТВО ПО ЭКСПЛУАТАЦИИ

Для обеспечения правильного и безопасного использования следует ознакомиться с инструкциями, указанными в данном руководстве по эксплуатации, тщательным образом до того, как приступить к использованию кондиционера.

ДЛЯ ПОЛЬЗОВАТЕЛЯ

操作说明书

在操作空调机之前，请全面阅读本操作说明书，以便安全和正确地使用本机。

用户适用

English

Deutsch

Français

Nederlands

Español

Italiano

Ελληνικά

Português

Türkçe

Русский

中文

Содержание

1. Меры предосторожности.....	155	7. Прочие функции.....	164
2. Наименование деталей.....	155	8. Выбор функции.....	165
3. Конфигурация дисплея.....	158	9. Работа пульта дистанционного управления в аварийном режиме...	169
4. Установка дня недели и времени.....	158	10. Уход и чистка.....	169
5. Эксплуатация.....	158	11. Исправление неполадок.....	170
6. Таймер.....	161	12. Технические характеристики.....	171

1. Меры предосторожности

- ▶ Перед установкой данного прибора, пожалуйста обязательно прочитайте все “Меры предосторожности”.
- ▶ В разделе “Меры предосторожности” изложены очень важные сведения, касающиеся техники безопасности. Обязательно следуйте этим инструкциям.
- ▶ Пожалуйста уведомите соответствующий орган электроснабжения или получите от него разрешение перед подключением к системе электропитания.

Символика, используемая в тексте

- ⚠ Предупреждение:
Описывает меры предосторожности, которые следует выполнять, чтобы избежать травмы или гибели пользователя.
- ⚠ Осторожно:
Описывает меры предосторожности, которые следует выполнять, чтобы не повредить прибор.

Символы, указанные на иллюстрациях

- ⚡ : Указывает, что эта часть должна быть заземлена.

⚠ Предупреждение:

- Данный прибор не должен устанавливаться пользователем. Обратитесь к поставщику или в специализированное предприятие и закажите установку прибора. При неправильной установке может произойти утечка воды, электрический шок или пожар.
- Никогда не занимайтесь ремонтом или переносом прибора не кто иной место самостоятельно.
- Не ставьте какие-либо посторонние предметы на прибор.
- Не проливайте на прибор воду и не дотрагивайтесь до прибора мокрыми руками.
- Не разбрызгивайте вблизи от прибора горючий газ.
- Не снимайте переднюю панель или защиту вентилятора с внешнего прибора, когда он работает.
- Никогда не занимайтесь ремонтом или переносом прибора не кто иной место самостоятельно.
- Если вы заметите ненормально сильный шум или вибрацию, остановите прибор, отключите главный выключатель питания и свяжитесь с вашим поставщиком.

- Никогда не вставляйте пальцы, палки и т.д. в отверстия входа или выхода.
- Если вы почувствуете странные запахи, остановите прибор, отключите питание и проконсультируйтесь с вашим поставщиком. В противном случае может произойти поломка прибора, пожар или электрошок.
- Детям и немощным людям ЗАПРЕЩАЕТСЯ самостоятельно пользоваться данным кондиционером воздуха.
- Необходимо наблюдать за маленькими детьми с тем, чтобы они не играли с кондиционером воздуха.
- Если происходит выброс или утечка газа хладагента, остановите работу кондиционера, тщательно проветрите помещение и свяжитесь с вашим поставщиком.

⚠ Осторожно:

- Не пользуйтесь острыми предметами для нажатия кнопок, так как это может привести к повреждению пульта дистанционного управления.
- Не закрывайте и не блокируйте входные и выпускные отверстия внутреннего и наружного блоков.
- Не протирайте пульт дистанционного управления тканью, смоченной бензином, химическим растворителем и т. д.
- Запрещается длительная эксплуатация прибора в условиях высокой влажности, например, в помещении с открытым окном или дверью. Если прибор длительное время работает в режиме охлаждения в помещении с высокой влажностью (80% отн. влажности или выше), возможно капание влаги, сконденсировавшейся в кондиционере. Это может повредить мебель и т.д.

- Не прикасайтесь к заслонке верхних воздуховыпускных отверстий или демпферу нижних воздуховыпускных отверстий во время эксплуатации. В противном случае, возможно образование конденсата и прекращение работы прибора.

Утилизация прибора

Когда вам потребуется ликвидировать прибор, обратитесь к вашему дилеру.

2. Наименование деталей

■ Внутренний прибор

		PKFY-P-VKM-E
Скорости работы вентилятора		2 Скорость
Лопатка	Положения	4 фиксированных положений
	Автоповорот	○
Жалюзи		Вручную
Фильтр		Обычный
Индикация очистки фильтра		100 часов

■ PKFY-P-VKM-E

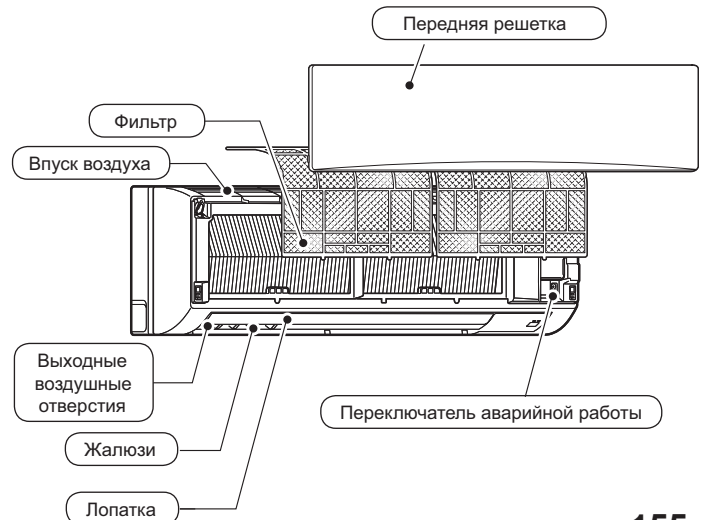

2. Наименование деталей

■ для проводные пульты дистанционного управления

Дисплей

Для более ясного представления информации все детали дисплея отображены светящимися. Во время действительной работы будут высвечиваться только активные элементы.

Идентификация текущего действия

Показывает режим работы и т.д.
* Поддержка отображения на других языках

Индикатор центрального управления (Centrally Controlled)

Показывает, что функции пульта дистанционного управления отключены на главном пульте управления.

Индикатор выключения таймера (Timer Is Off)

Показывает, что таймер отключен.

Настройка температуры

Показывает целевую температуру.

День недели

Показывает текущий день недели.

Индикатор времени/таймера (Time/Timer)

Показывает текущее время, пока не будет установлен обычный таймер и таймер отключения. Если выполнены установки обычного таймера или таймера отключения, отображается оставшееся время.

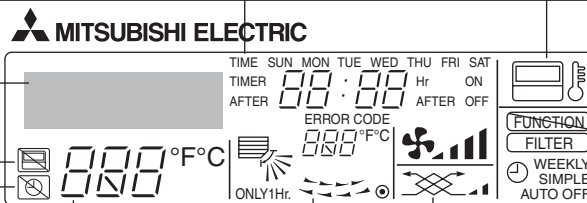

Индикатор направления воздуха (вверх/вниз)

Индикатор показывает направление исходящего воздушного потока.

Индикатор "One Hour Only" (Только один час)

Отображается в случае настройки понижения мощности и сходящего воздушного потока и температуры в режиме охлаждения (COOL) или сушки (DRY). (Работа в этом режиме зависит от модели устройства). Индикатор отключается через час работы во время изменения направления воздушного потока.

Индикатор окружающей температуры

Показывает температуру окружающего воздуха. Диапазон дисплея температуры в помещении составляет 8–39°C. Дисплей мигает при температуре менее 8°C или 39°C или больше.

Индикатор жалюзи

Показывает работу жалюзи. Не отображается в случае, если жалюзи неподвижны.

(Индикатор включения питания)

Показывает, что питание включено.

Индикатор датчика

Отображается в случае использования датчика пульта дистанционного управления.

Индикатор блокировки (Locked)

Показывает, что кнопки пульта дистанционного управления были заблокированы.

Индикатор очистки воздушного фильтра (Clean The Filter)

Загорается, когда необходимо очистить фильтр.

Индикаторы таймера

Отображаются после установки соответствующих таймеров.

Индикатор скорости вентилятора

Показывает установленную скорость вентилятора.

Индикатор вентиляции

Отображается в случае работы устройства в режиме вентиляции.

Управление

Кнопки установки температуры



Кнопка таймера "Menu" (Меню) (Кнопка Monitor/Set" (Контроль/Установка))

Кнопка режима (кнопка возврата Back)

Кнопки установки времени



Кнопка включения/выключения таймера "On/Off" (Кнопка установки дня "Day")

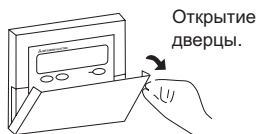

MITSUBISHI ELECTRIC

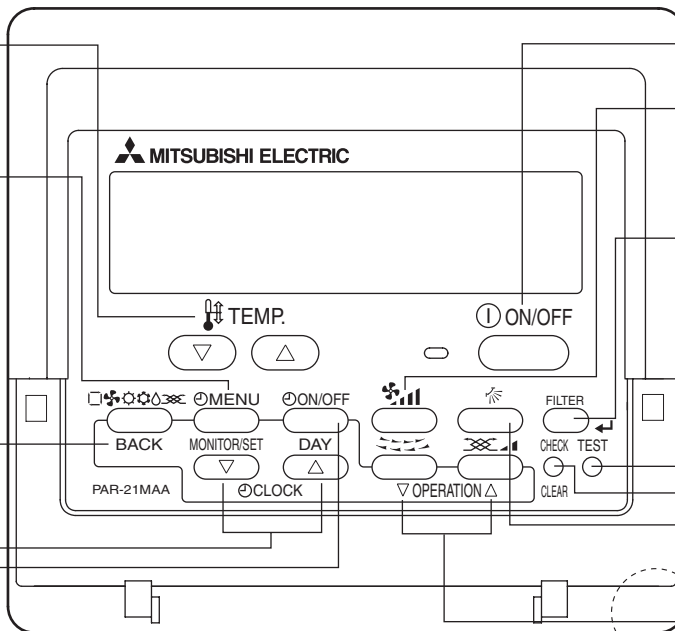

Встроенный датчик температуры

Кнопка "ON/OFF" (ВКЛ./ВЫКЛ.)

Кнопка контроля скорости вентилятора

Кнопка "Filter" (Фильтр) (кнопка ←)

Кнопка тестирования "Test"

Кнопка проверки (кнопка "Clear" (Очистка))

Кнопка направления воздушного потока

Кнопка жалюзи (кнопка "Operation" (Операция ▽))

Переход к операции №.

Кнопка вентиляции (кнопка "Operation" (Операция △))

Переход к следующему номеру операции.

Примечание:

- Сообщение "PLEASE WAIT" (ПОЖАЛУЙСТА, ПОДОЖДИТЕ)
Это сообщение отображается в течение примерно 3 минут при подаче электропитания к внутреннему прибору.
- Мигание индикатора режима работы
Если к одному наружному прибору подсоединены несколько внутренних приборов, однако режим работы, выбранный на одном внутреннем приборе, отличается от текущего режима работы другого внутреннего прибора, начнет мигать индикатор режима работы. Выберите на другом внутреннем приборе такой же режим работы.
- Сообщение "NOT AVAILABLE" (НЕДОСТУПНО)
Это сообщение отображается при нажатии кнопки для вызова функции, которая отсутствует во внутреннем приборе.
Если для одновременной работы с несколькими внутренними приборами используется один пульт дистанционного управления, данное сообщение отображаться не будет, если какой-либо из приборов оборудован данной функцией.
- Индикатор окружающей температуры
Окружающая температура измеряется датчиками температуры внутреннего прибора или датчиком температуры пульта дистанционного управления. По умолчанию используются датчики температуры внутреннего прибора. Если окружающая температура измеряется датчиками температуры внутреннего прибора, то окружающая температура, измеряемая главным внутренним прибором, отображается на пульте дистанционного управления, который управляет несколькими внутренними приборами.

2. Наименование деталей

■ для беспроводного пульта дистанционного управления

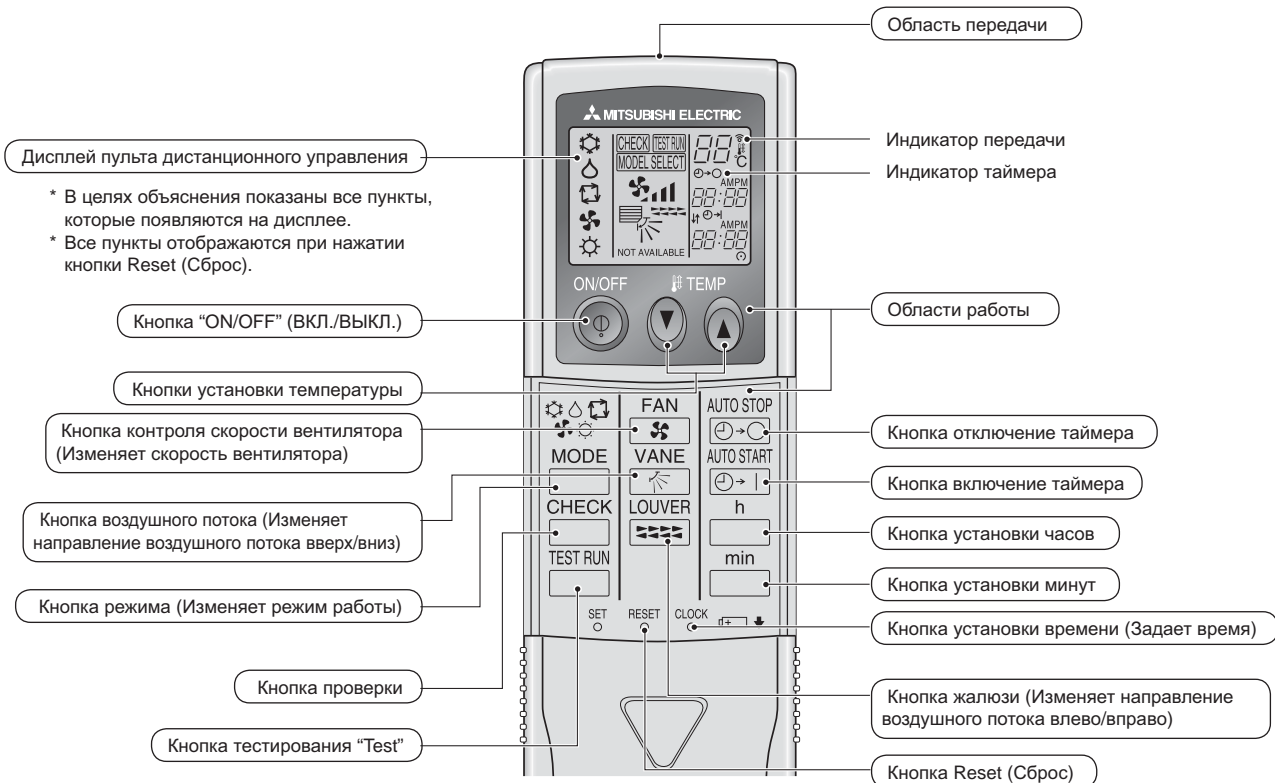

- При использовании беспроводного пульта дистанционного управления направьте его к приемнику на внутреннем приборе.
- Если пультом дистанционного управления воспользоваться примерно в течение двух минут после подачи электропитания на внутренний прибор, внутренний прибор может издать два звуковых сигнала, так как осуществляется начальная автоматическая проверка.
- Внутренний прибор издает звуковой сигнал, который подтверждает получение сигнала, посланного с пульта дистанционного управления. Сигналы могут быть получены на расстоянии примерно 7 метров по прямой линии от внутреннего прибора под углом в 45° слева и справа прибора. Однако такой свет, как лампы дневного света или сильное освещение могут уменьшить эффективность приема сигналов внутренним прибором.
- Если лампа работы около приемника на внутреннем приборе мигает, прибор необходимо проверить. Свяжитесь со своим поставщиком для проведения обслуживания.
- Обращайтесь с пультом дистанционного управления осторожно! Не роняйте пульт дистанционного управления и не подвергайте его сильным ударам. Кроме того, следите за тем, чтобы пульт дистанционного управления не попал в воду, и не оставляйте его в местах с высокой влажностью.
- Во избежание неправильного местоположения пульта дистанционного управления, установите на стене держатель, входящий в комплект поставки пульта дистанционного управления, и обязательно устанавливайте пульт дистанционного управления в держатель после использования.

Установка/замена батареек

1. Снимите верхнюю крышку, вставьте две батарейки типа AAA и установите верхнюю крышку на место.

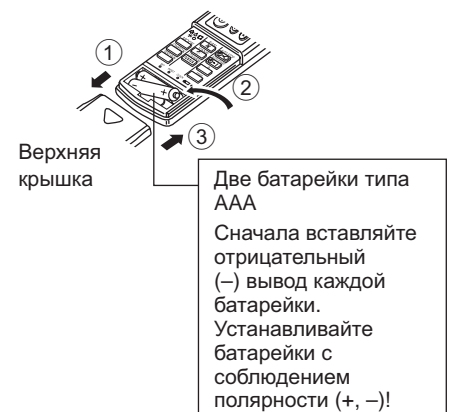

2. Нажмите кнопку Reset (Сброс).



3. Конфигурация дисплея

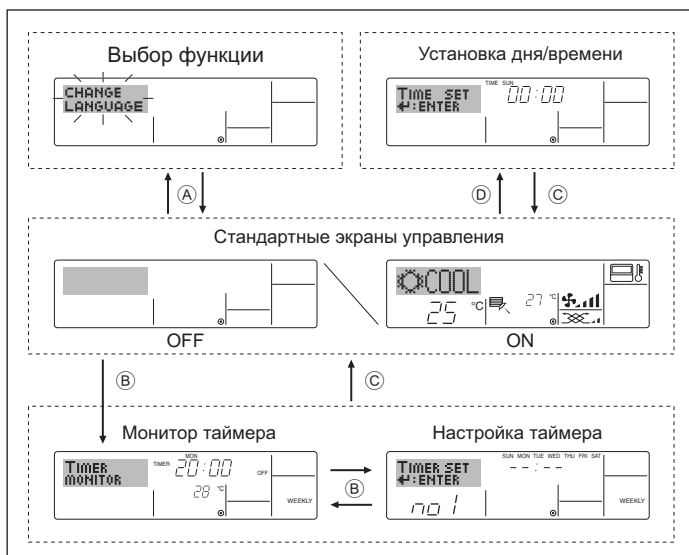

<Типы экранов отображения>

Настройку языка дисплея можно изменить на русский язык при помощи выбора функции на пульте дистанционного управления. См. пункт [4]-1, раздела 8 для изменения установки языка. Начальный установленный язык – английский.

- **Выбор функции:** Устанавливает доступные функции и диапазоны для пульта дистанционного управления (функции таймера, ограничения операций и т.д.)
- **Установка дня/времени:** Настраивает текущий день недели или время.
- **Стандартные экраны управления:** Отображает и определяет рабочее состояние систем кондиционирования воздуха.
- **Монитор таймера:** Отображает текущие настройки таймера (недельный таймер, простой таймер или таймер автоматического включения или отключения).
- **Настройка таймера:** Настраивает работу любого таймера (недельный таймер, простой таймер или таймер автоматического включения или отключения).

<Изменение экрана>

Для перехода к (A) : Удерживайте в течение 2 секунд нажатыми кнопку выбора режима и кнопку включения/выключения таймера "On/Off".

Для перехода к (B) : Нажмите кнопку таймера "Menu".

Для перехода к (C) : Нажмите кнопку выбора режима (Back).

Для перехода к (D) : Нажмите кнопки установки времени (∇ или ∆).

4. Установка дня недели и времени

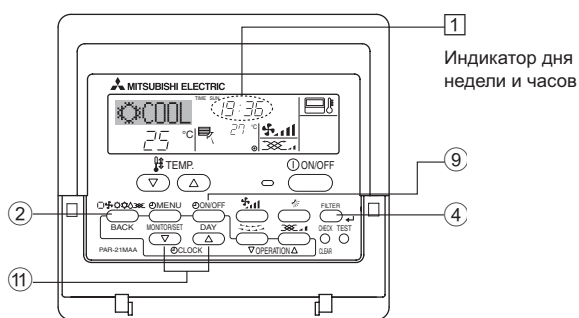

1. Нажмите кнопку настройки времени ∇ или ∆ (11) для включения отображения на дисплее [2].

2. Нажмите кнопку включения/выключения таймера "On/Off" (установка дня) (9) для установки дня недели.

* Каждое нажатие кнопки переключает день, как показано на [3]: Sun (Вск) → Mon (Пнд) → ... → Fri (Птн) → Sat (Сбт).

3. Нажмите соответствующую кнопку настройки времени (11) для установки времени.

* Пока вы удерживаете кнопку нажатой (14), временные интервалы сначала будут иметь приращение по минуте, затем по десять минут, а после этого по одному часу.

4. После выполнения соответствующих настроек в действиях 2и 3 нажмите кнопку "Filter" (Фильтр) ← (4) для сохранения значений.

Примечание:

День недели не будет отображаться, если функция часов отключена на дисплее выбора функции (Function Selection).

5. Эксплуатация

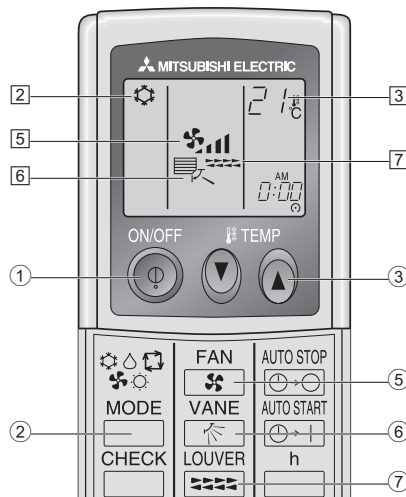
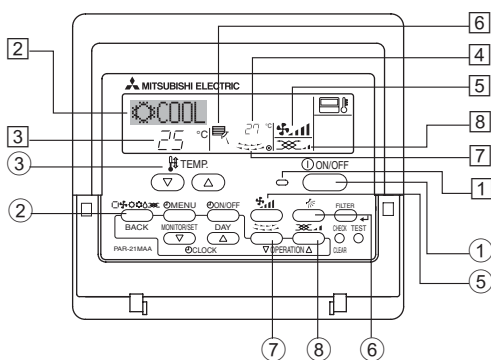

5.1. Включение/Выключение

<Для начала работы>

■ Нажмите кнопку "ON/OFF" (ВКЛ./ВЫКЛ.) (1).

- Загорится лампа включения [1] и индикатор дисплея.

Примечание:

● После перезапуска устройства устанавливаются следующие параметры:

	Настройки пульта дистанционного управления		
Режим	Последняя настройка		
Настройка температуры	Последняя настройка		
Скорость вращения вентилятора	Последняя настройка		
Воздушный поток (вверх/вниз)	Режим	COOL или DRY	Горизонтально*
		HEAT	Последняя настройка
		FAN	Горизонтально*

* Последняя настройка может применяться в зависимости от типа внутреннего блока.

<Для выключения>

■ Нажмите еще раз кнопку "ON/OFF" (ВКЛ./ВЫКЛ.) (1).

- Световой индикатор ON [1] и дисплей погаснут.

Примечание:

Даже при немедленном нажатии кнопки ON/OFF (ВКЛ./ВЫКЛ.) после остановки работы кондиционер воздуха не включится в течение трех минут. Это предотвращает повреждение внутренних деталей.

5. Эксплуатация

<Для останова операции>

- Нажмите еще раз кнопку "ON/OFF" (Вкл./Выкл.) ①.
 - Будут отключены лампа включения ① и индикатор дисплея.

Примечание:

Даже при немедленном нажатии кнопки ON/OFF (Вкл./Выкл.) после останова работы кондиционер воздуха не включиться в течение трех минут. Это предотвращает повреждение внутренних деталей.

5.2. Выбор режима

- Нажмите кнопку выбора режима (☐❄️🌀🔥) ② и выберите режим эксплуатации ②.

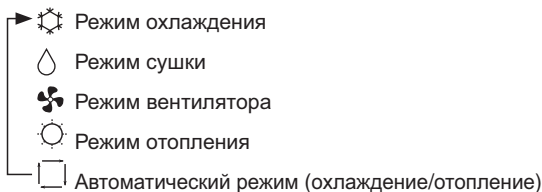

Работа в автоматическом режиме

- В соответствии с заданной температурой, работа в режиме охлаждения включается, если температура в помещении слишком высокая, а работа в режиме обогрева включается, если температура слишком низкая.
- При работе в автоматическом режиме, если температура в помещении изменится, и будет оставаться на 1,5 °C или больше выше заданной температуры в течение 3 минут, кондиционер переключается в режим охлаждения. Таким же образом, если температура в помещении будет оставаться на 1,5 °C или больше ниже заданной температуры в течение 3 минут, кондиционер переключается в режим обогрева.

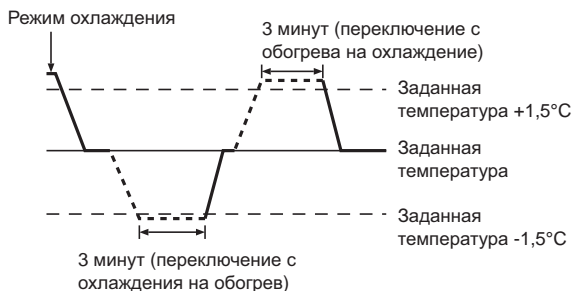

- Так как температура в помещении регулируется автоматически для поддержания определенной эффективной температуры, работа в режиме охлаждения осуществляется на несколько градусов теплее, а работа в режиме обогрева на несколько градусов холоднее заданной температуры при достижении температуры (автоматическая экономия электроэнергии).

5.3. Настройка температуры

► Чтобы понизить температуру в помещении:

Нажмите кнопку ③, чтобы установить желаемое значение температуры.

Дисплей показывает выбранную температуру ③.

► Чтобы повысить температуру в помещении:

Нажмите кнопку ③, чтобы установить желаемое значение температуры.

Дисплей показывает выбранную температуру ③.

- Имеющиеся диапазоны температур:
 - Охлаждение и сушка: 19 - 30 °C
 - Отопление: 17 - 28 °C
 - Автоматический режим: 19 - 28 °C
- На дисплее мигают показания 8 °C - 39 °C, чтобы проинформировать Вас о том, что температура в помещении ниже или выше показания температуры на дисплее.

5.4. Настройка скорости вентилятора

- Нажмите кнопку скорости вентилятора ⑤ столько раз, сколько нужно для выбора необходимой скорости.

- Каждое нажатие кнопки увеличивает скорость. Текущая выбранная скорость отображается в ⑤.
- Последовательность изменения настроек и доступные параметры:



Примечание:

- Число доступных скоростей вращения вентилятора зависит от типа подключенного устройства. Некоторые устройства не имеют возможности настройки параметра "Auto" (Авто).
- В следующих случаях действительная скорость вентилятора устройства будет отличаться от скорости, отображаемой на пульте дистанционного управления.
 1. Во время отображения индикации "STAND BY" (ОЖИДАНИЕ) или "DEFROST" (РАЗМОРОЗКА).
 2. Когда температура теплообменника низкая в режиме обогрева. (например, сразу же после начала работы в режиме обогрева)
 3. В режиме обогрева (HEAT), когда окружающая температура в помещении выше значений настроек температуры.
 4. Во время работы устройства в режиме сушки (DRY).

■ Автоматическая настройка скорости вентилятора (для беспроводного пульта дистанционного управления)

Автоматическая настройка скорости вентилятора устанавливается для беспроводного пульта дистанционного управления, только если она не выбрана по умолчанию. Для проводного пульта дистанционного управления автоматическую настройку нет необходимости устанавливать в качестве настройки по умолчанию.

1. Нажмите кнопку SET (УСТАНОВКА) острым предметом. Операция должна выполняться при выключенном дисплее пульта дистанционного управления. Мигает индикатор и отображается номер модели .
 2. Нажмите кнопку AUTO STOP . Мигает индикатор и отображается номер настройки . (Настройка № 01: без автоматической настройки скорости вентилятора)
 3. Нажимайте кнопки TEMP. , чтобы выбрать настройку № 02. (Настройка № 02: с автоматической настройкой скорости вентилятора)
- В случае ошибки при выполнении операции нажмите кнопку "ON/OFF" (Вкл./Выкл.) и повторите действия, начиная с шага ②.
4. Нажмите кнопку SET (УСТАНОВКА) острым предметом. Индикатор и номер модели подсветятся на 3 секунды, а затем выключатся.

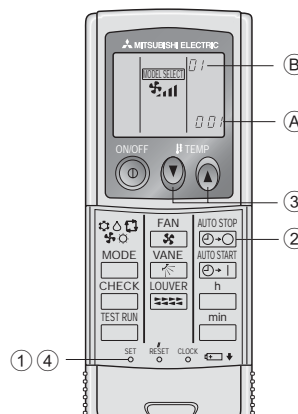

5. Эксплуатация

5.5. Настройка направления воздушного потока

<Для изменения направления воздушного потока вверх/вниз>

- Во время работы устройства нажмите кнопку направления воздушного потока вверх/вниз (6) необходимое число раз. Каждое нажатие кнопки меняет направление воздуха. Текущее направление воздуха отображается в (6). Последовательность изменения настроек и доступные параметры

Подача воздуха	Индикатор
фиксированных положений	

Помните, что в режиме колебания воздушного потока индикация на экране не меняется вместе с изменением положения воздушных направляющих. В некоторых моделях возможность изменения направления воздуха недоступна.

Примечание:

- Доступные направления воздушного потока зависят от типа подключенного устройства. Некоторые устройства не имеют возможности выбора параметра "Auto" (Авто).
- В следующих случаях действительное направление воздушного потока будет отличаться от направления, указанного индикатором.
 1. Во время отображения индикации "STAND BY" (ОЖИДАНИЕ) или "DEFROST" (РАЗМОРОЗКА).
 2. Сразу же после запуска режима обогрева (пока система ожидает активизации параметров изменения режима).
 3. В режиме обогрева, когда окружающая температура в помещении выше значений настроек температуры.

<[Ручное управление] Изменение подачи воздуха вправо/влево>

Кнопка (7) управления жалюзи не может быть использована

- Модель PKF P VKM E

Остановите блок и с помощью рычага регулировки жалюзи выберите требуемое направление подачи воздуха.

В режимах охлаждения или сушки не включайте подачу воздуха внутрь, поскольку это может вызвать конденсацию влаги и образованию капель.



⚠ Осторожно:

Во избежание падений при работе с блоком занимайте устойчивое положение.

5.6. Вентиляция

► Для комбинации LOSSNAY

5.6.1. для проводные пульты дистанционного управления

- Для начала работы вентилятора вместе с внутренним устройством
 - Нажмите кнопку ON/OFF ВКЛ/ВЫКЛ (1). На экране появится индикатор V n (8). Вентилятор будет работать автоматически во время действия внутреннего устройства.
- Для включения вентилятора, когда выключено внутреннее устройство
 - Нажмите кнопку вентиляции V n i n (8) пока выключено внутреннее устройство. Загорится лампа включения (1) и появится индикатор вентиляции (8).
- Для изменения мощности вентилятора
 - Нажмите кнопку вентиляции V n i i n (8) необходимое число раз. Каждое нажатие кнопки переключает настройки так, как показано ниже.



Примечание:

- В некоторых моделях вентилятор внутреннего устройства может начать работу даже в том случае, когда он будет настроен для автономной работы.

6. Таймер

6.1. для проводные пульта дистанционного управления

Можно использовать экран выбора функции F n i n S i n для выбора одного из трех типов таймера ① im Недельный таймер ② Sim im Простой таймер или ③ A O Таймер автоматического выключения

6.1.1. Еженедельный таймер

■ Недельный таймер может использоваться для настройки до восьми операций в день в течение недели

Каждая операция может состоять из времени включения/выключения с настройками температуры или только времени включения/выключения или только настроек температуры
Когда наступает установленное для таймера время кондиционер начинает выполнять действие назначенное для таймера

■ Настройка времени таймера может быть выполнена с точностью в минуту
Примечание:

*1. Таймеры недельный/простой/автоматического отключения не могут использоваться одновременно.

*2. Недельный таймер не будет работать в случае наличия следующих условий:

Функция таймера выключена; система находится в неисправном состоянии; выполняется тест системы; пульт дистанционного управления выполняет процедуру самотестирования или проверку пульта дистанционного управления; пользователь выполняет настройку таймера; пользователь выполняет настройку текущего дня недели или времени; система управляется из центрального пульта управления. (В частности, система не будет выполнять действия (включать или выключать устройство или контролировать температуру), которые отключены в результате возникновения этих условий).

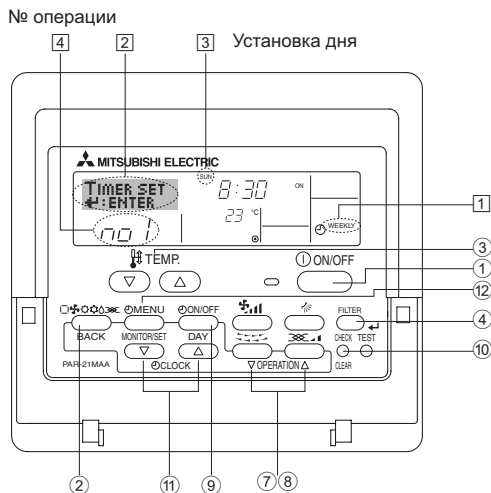

<Настройка недельного таймера>

Убедитесь что отображается стандартный экран управления а также индикатор недельного таймера ①

Нажмите кнопку таймера M n ⑫ после чего на экране отобразится сообщение S U Установка ② Помните что каждое нажатие кнопки переключает дисплей между режимами отображения S U Установка и M n i Монитор

Нажмите кнопку включения/выключения таймера On/O установка дня ⑨ для установки дня недели Каждое нажатие кнопки отображает ③ следующий параметр настройки в последовательности Вск Пнд Втр Срд Чтв Птн Сбт → S n → Fi → S → S n M n T Th F i S

Нажмите ∇ или кнопку операции Δ ⑦ или ⑧ необходимое число раз для установки нужного значения ④

Во время выполнения действий и будет выбран один из элементов показанной ниже таблицы

Слева на дисплее пульта дистанционного управления показывается отображение индикации в случае установки приведенных далее значений операции для воскресенья S n

Таблица настройки

№ операции	S n	M n		S
N	ON C			
N	OFF	OFF	OFF	OFF
N				

Настройка операции для воскресенья
Включение кондиционера в сконтролем температуры до C

Настройка операции на каждый день
Отключение кондиционера в

Примечание:

Устанавливая день для параметра "Sun Mon Tues Wed Thurs Fri Sat", вы можете выполнить одно и то же действие каждый день в одно и тоже время.
(Например, приведенная выше операция 2, которая одинакова для всех дней недели).

<Настройка недельного таймера>

Показывает установку времени

Показывает выбранную операцию ON ВКЛ или OFF ВЫКЛ

Не отображается если операция не выбрана

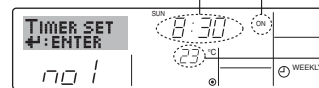

Показывает установки температуры
Не отображается если температура не установлена

Нажмите соответствующую кнопку настройки времени ⑪ необходимое число раз для установки времени ⑤

Пока вы удерживаете кнопку нажатой временные интервалы сначала будут иметь приращение по минуте затем по десять минут а после этого по одному часу

Нажмите кнопку ON/OFF ВКЛ /ВЫКЛ ① для выбора нужной операции ON или OFF ⑥

Каждое нажатие кнопки изменяет следующую настройку в последовательности не отображается нет настройки → ON ВКЛ → OFF ВЫКЛ

6. Таймер

Нажмите соответствующую кнопку настройки температуры ③ для установки нужного значения температуры ⑦

Каждое нажатие кнопки изменяет настройку в последовательности не отображается нет настройки ⇔ ⇔ ⇔ ⇔ ⇔ ⇔ ⇔ ⇔ не отображается Доступный диапазон от С до С Действительный диапазон контролируемых температур может отличаться в зависимости от типа подключенного устройства

После выполнения соответствующих настроек в действиях и нажмите кнопку Фильтр ←④ для сохранения значений Для очистки значений текущих настроек для выбранной операции нажмите и быстро отпустите кнопку проверки С ⑩

Отображаемая настройка времени изменится на а индикаторы On/O и установки температуры исчезнут Для одновременной очистки настроек таймера удерживайте нажатой в течение двух или более секунд кнопку проверки С ⑩ Индикатор начнет мигать показывая что все настройки были удалены

Примечание:

Новые значения будут отменены, если перед кнопкой "Filter" (Фильтр) ←④ вы нажмете кнопку выбора режима ②. Если вы настроили две или более операции для одного и того же времени, будет выполнена только операция с наивысшим номером операции.

Повторите действия с по для заполнения необходимого числа ячеек

Нажмите кнопку режима ② для возврата к стандартному экрану управления и продолжения процедуры настройки Для активизации таймера нажмите кнопку включения/выключения таймера On/O ⑨ после чего индикатор Tim O Выкл таймер исчезнет с экрана **Убедитесь, что индикатор "Timer Off" более не отображается.**

Если настройки таймера отсутствуют на экране будет мигать индикатор Tim O Выкл таймер

<Отображение настроек недельного таймера>



Убедитесь что индикатор недельного таймера отображается на экране ①

Нажмите кнопку таймера M n ⑫ после чего на экране отобразится сообщение M ni Монитор ⑧

Нажмите кнопку включения/выключения таймера On/O настройка дня ⑨ необходимое число раз для выбора дня Нажмите кнопку операции ∇ или ∆ ⑦ для изменения отображаемой на дисплее операции таймера ⑨

Каждое нажатие кнопки осуществит переход к следующей операции таймера в порядке выполненных настроек времени

Для закрытия монитора и возврата к стандартному экрану управления нажмите кнопку режима ②

<Для отключения недельного таймера.>

Нажмите кнопку включения/выключения таймера On/O ⑨ после чего на экране появится индикатор Tim O Таймер выкл ⑩

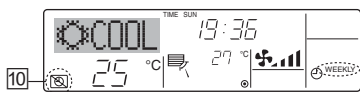

<Для включения недельного таймера.>

Нажмите кнопку включения/выключения таймера On/O ⑨ после чего индикатор Tim O Выкл таймер ⑩ потемнеет на экране

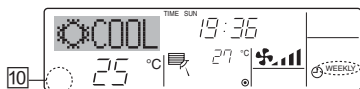

6.1.2. Простой таймер

- Вы можете настроить простой таймер тремя способами
 - Только время включения кондиционер начнет работу после наступления установленного времени
 - Только время выключения кондиционер прекратит работу после наступления установленного времени
 - Время включения и включения кондиционер начинает и прекращает работу после наступления соответствующего времени

- Простой таймер включение и выключение может быть настроен только для х часового интервала времени Настройки времени могут быть сделаны с приращением в один час

Примечание:

*1. Таймеры недельный/простой/автоматического отключения не могут использоваться одновременно.

*2. Простой таймер не будет работать в случае наличия следующих условий:

Таймер выключен; система находится в неисправном состоянии; выполняется тест системы; пульт дистанционного управления выполняет процедуру самотестирования или диагностики; пользователь пытается выбрать режим работы; пользователь выполняет настройку таймера; система управляется из центрального пульта управления. (В этих условиях операции включения и отключения запрещены).

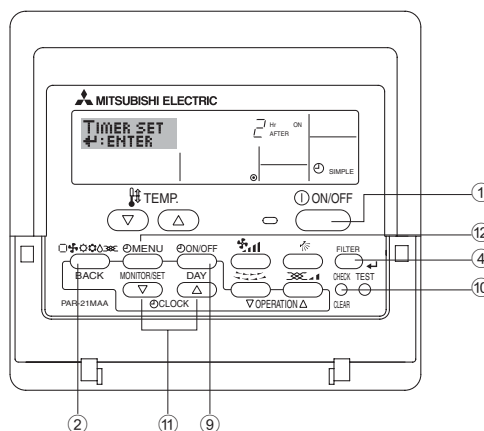

<Настройка простого таймера>

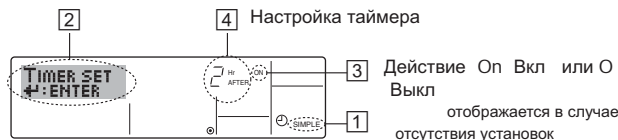

Убедитесь что отображается стандартный экран управления а также индикатор простого таймера ①

В случае отображения индикации отличной от индикации простого таймера Sim Tim установите ее в S M P L E T M E R используя функцию настройки таймера см Нажмите кнопку таймера M n ⑫ осле чего на экране отобразится индикатор S U Установка ② Помните что каждое нажатие кнопки переключает дисплей между режимами отображения S U Установка и M ni Монитор Нажмите кнопку ON/OFF ВКЛ /ВЫКЛ ① для отображения текущих настроек простого таймера ON или OFF Нажмите кнопку один раз для отображения оставшегося времени до включения а затем еще раз для отображения времени оставшегося до выключения Индикатор ON/OFF отображается в ③

ON таймер включения кондиционер начнет работу после прохождения установленного числа часов

OFF таймер отключения кондиционер прекратит работу после прохождения установленного числа часов

Когда в ③ отображается ON или OFF нажмите соответствующую кнопку настройки времени ⑪ для установки необходимого числа часов для включения если отображается ON или для выключения если в ④ отображается OFF Доступный диапазон часа

Для настройки времени включения и отключения повторите действия и

Помните что для включения и выключения не может быть установлено одно и то же время

Для очистки текущих настроек времени включения и выключения Отобразите настройки включения или выключения см действие и нажмите кнопку проверки С ⑩ для очистки настроек в значении

④ Если нужно использовать только параметр включения или только отключения убедитесь что необходимый параметр не имеет значения

6. Таймер

После выполнения действия с по нажмите кнопку Фильтр ← ④ для сохранения значения

Примечание:

Новые настройки будут отменены, если перед кнопкой "Filter" (Фильтр) ← ④ вы нажмете кнопку режима (Back) ②.

Нажмите кнопку режима ② для возврата к стандартному экрану управления

Нажмите кнопку включения/выключения таймера On/O ⑨ для начала работы таймера Во время работы таймера его значение отображается на дисплее **Проверьте, что значение таймера отображается, и оно соответствует выполненным настройкам.**

<Отображение текущих настроек простого таймера>

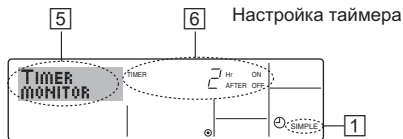

Убедитесь что на экране отображается индикатор простого таймера ①

Нажмите кнопку таймера M n ⑫ после чего на экране отобразится сообщение M n i Монитор ⑤

Если простой таймер будет работать для включения или выключения его установленное текущее значение отобразится в ⑥ Если были установлены оба значения ON ВКЛ и OFF ВЫКЛ будут отображены оба значения

Нажмите кнопку режима ② для закрытия индикатора монитора и возврата к стандартному экрану управления

<Для отключения простого таймера отключения...>

Нажмите кнопку включения/выключения таймера On/O ⑨ чтобы настройки таймера не отображались на экране ⑦

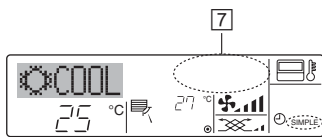

<Для запуска простого таймера...>

Нажмите кнопку включения/выключения таймера On/O ⑨ чтобы настройки таймера начали отображаться на экране ⑦

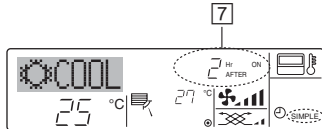

Примеры

Если для простого таймера были установлены значения включения и отключения действия и информация на дисплее будут подобны показанной далее информации

Пример

Запуск таймера с временем включения раньше времени отключения
 Время включения часа
 Время выключения часа

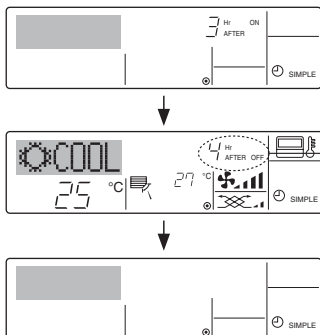

В момент запуска таймера На дисплее отображаются настройки таймера включения ON осталось часов до включения

В часа после запуска таймера Настройки таймера на дисплее изменились на OFF ВЫКЛ осталось часов до включения Отображается настройка для времени отключения OFF часов включения ON часа часа

В часов после запуска таймера Кондиционер будет выключен до тех пор пока кто либо не включит его

Пример

Запуск таймера с временем выключения раньше времени включения
 Время включения часов
 Время выключения часа

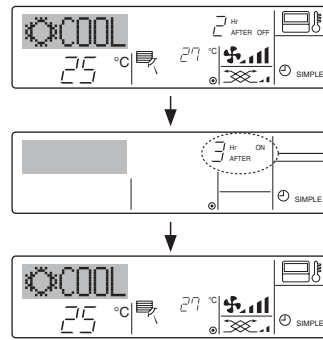

В момент запуска таймера На дисплее отображаются настройки таймера отключения OFF осталось часов до отключения

В часа после запуска таймера Настройки таймера на дисплее изменились на ON ВКЛ осталось часов до включения Отображается настройка для времени включения ON часов выключения OFF часа часа

В часов после запуска таймера Кондиционер включится и продолжит работу до тех пор пока кто либо не выключит его

6.1.3. Таймер автоотключения

- Этот таймер начинает отсчет времени после включения кондиционера и выключает его в указанное в настройках время
- Можно установить значения от минут до часов с минутным приращением

Примечание:

- *1. Таймеры недельный/простой/автоматического отключения не могут использоваться одновременно.
- *2. Таймер автоматического отключения не будет работать в случае наличия следующих условий: Таймер выключен; система находится в неисправном состоянии; выполняется тест системы; пульт дистанционного управления выполняет процедуру самотестирования или диагностики; пользователь пытается выбрать режим работы; пользователь выполняет настройку таймера; система управляется из центрального пульта управления. (В этих условиях операции включения и отключения запрещены).

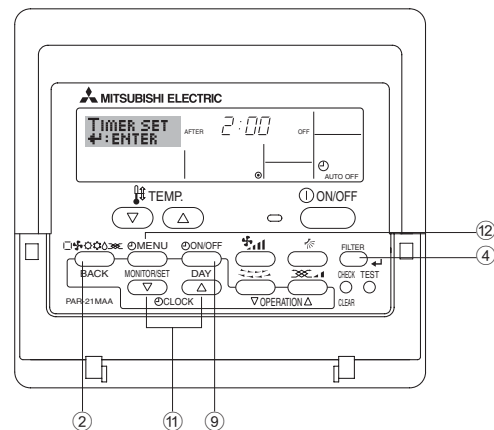

<Настройка таймера автоматического выключения>

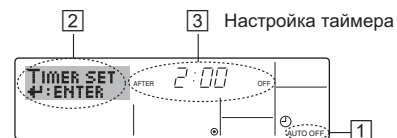

Убедитесь что отображается стандартный экран управления и индикатор таймера отключения A O ①

В случае отображения индикации отличной от индикации таймера автоматического отключения A O Tim установите ее в AUTO OFF T MER используя функцию настройки таймера см

Удерживайте нажатой кнопку таймера M n ⑫ в течение 3 секунд до появления на экране индикации S U Установка ② Помните что каждое нажатие кнопки переключает дисплей между режимами отображения S U Установка и M n i Монитор

Нажмите соответствующую кнопку настройки времени ⑪ для установки времени отключения ③ Нажмите кнопку Фильтр ← ④ для сохранения настроек

Примечание:

Настройки будут отменены, если перед кнопкой "Filter" (Фильтр) ← ④ вы нажмете кнопку режима (Back) ②.

Нажмите кнопку режима ② для продолжения процедуры настройки и возврата к стандартному экрану управления Если кондиционер уже работает таймер начнет немедленный отсчет времени **Обязательно проверьте правильность настроек, которые должны отобразиться на дисплее.**

6. Таймер

<Проверка текущих настроек таймера автоматического выключения>

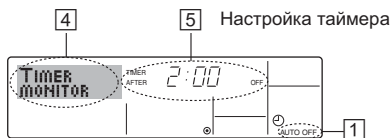

Убедитесь что на экране отображается **A O** Выкл автоматический режим ①
 Удерживайте нажатой кнопку таймера **M n** ② в течение **3 секунд** до появления на экране индикации **M n i** Монитор ④
 Появится сообщение что таймер отключен ⑤
 Для закрытия монитора и возврата к стандартному экрану управления нажмите кнопку режима ②

<Для отключения таймера автоматического отключения...>

- Удерживайте нажатой кнопку включения/выключения таймера **On/O** ⑨ в течение **3 секунд** после чего появится сообщение **Tim O** Выкл таймер ⑥ а значение настройки таймера ⑦ исчезнет

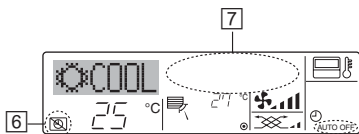

- В качестве альтернативы для этого можно также выключить кондиционер воздуха Значение настройки таймера ⑦ исчезнет с экрана

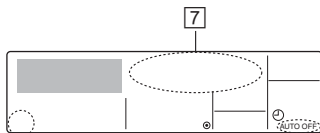

<Для включения таймера автоматического выключения...>

- Удерживайте нажатой кнопку включения/выключения таймера **On/O** ⑨ в течение **3 секунд** Сообщение **Tim O** Выкл таймер исчезнет ⑥ а значение настройки таймера ⑦ появится на дисплее
- В качестве альтернативы для этого можно также включить кондиционер воздуха Значение настройки таймера появится в ⑦

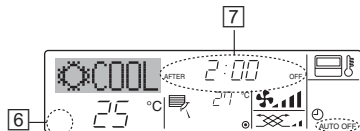

6.2. Для беспроводного пульта дистанционного управления

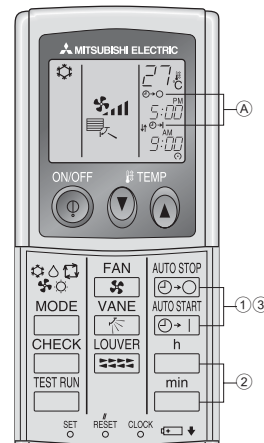

- Нажмите кнопку **AUTO STOP** или кнопку **AUTO START** **УСТАНОВКА ТАЙМЕРА T M E R S E T**

Время можно установить пока мигает следующий символ Таймер OFF Выкл Мигает **A** **←** **→**

Таймер ON Вкл Мигает **A** **←** **→**

- С помощью кнопок **h** и **min** установите желаемое время
- Отмена таймера

Для отмены таймера выключения OFF нажмите кнопку **AUTO STOP**
 Для отмены таймера включения ON нажмите кнопку **AUTO START**

Вы можете комбинировать таймеры выключения OFF и включения ON

Нажатие кнопки ① ON/OFF ВКЛ/ВЫКЛ на пульте дистанционного управления с целью остановки прибора во время действия режима таймера приведет к отмене таймеров Если не установлено текущее время использование функции таймера невозможно

7. Прочие функции

7.1. Блокировка кнопок пульта дистанционного управления (ограничение функциональности)

- По желанию вы можете блокировать кнопки на пульте дистанционного управления. Для выбора типа блокировки можно использовать настройки выбора функций (Function Selection) пульта дистанционного управления. (Дополнительную информацию о выборе типа блокировки см. в пункте [4]-2 (1) раздела 8). В особенности, можно выбрать два следующих типа блокировки:

- Блокировка всех кнопок.
Блокирует все кнопки пульта дистанционного управления.
- Блокировка всех кнопок, кроме "ON/OFF".
Блокирует все кнопки кроме "ON/OFF" (ВКЛ./ВЫКЛ.).

Примечание:

Индикатор блокировки "Locking function" (Блокировано) появляется на экране после того, как кнопки будут блокированы.

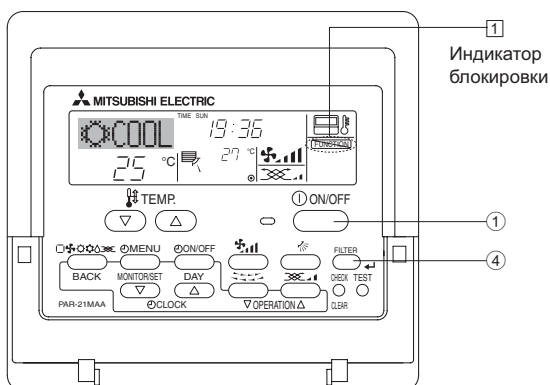

<Как блокировать кнопки>

Удерживая нажатой кнопку **Fi** Фильтр ④ нажмите и удерживайте в течение секунд кнопку **ON/OFF** ВКЛ/ВЫКЛ ① Сообщение **L i n n i n** Блокировано появится на экране ① указывая что блокировка включена

Если функция блокировки была отключена на экране выбора функции **F n i n S i n** после того как вы выполните нажатие описанных ранее кнопок появится сообщение **N A i** Недоступно

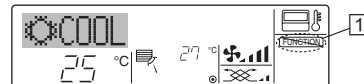

Если вы нажмете заблокированную кнопку на дисплее начнет мигать индикатор **L i n n i n** Блокировано ①

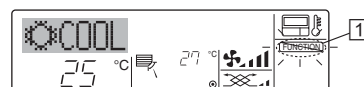

<Как разблокировать кнопки>

Удерживая нажатой кнопку **Fi** Фильтр ④ нажмите и удерживайте в течение секунд кнопку **ON/OFF** ВКЛ/ВЫКЛ ① до исчезновения с экрана сообщения **L i n n i n** Блокировано ①



7. Прочие функции

7.2. Индикация кодов ошибок

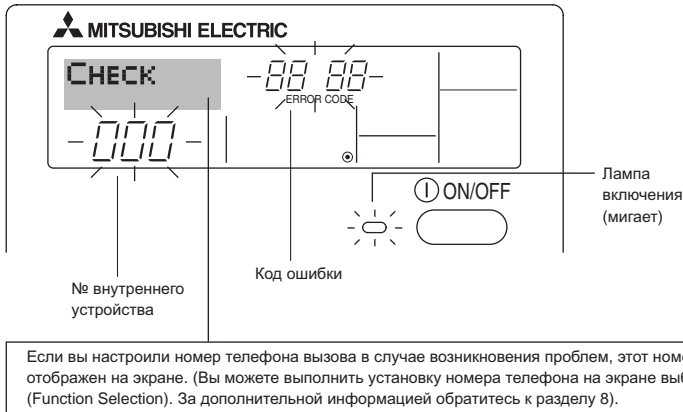

- Если одновременно мигают лампа включения и код ошибки: Это означает, что все операции остановлены, и кондиционер воздуха не работает (невозможно возобновить работу). Запишите номер устройства и код ошибки, затем отключите питание кондиционера и обратитесь к своему поставщику или в обслуживающую организацию.

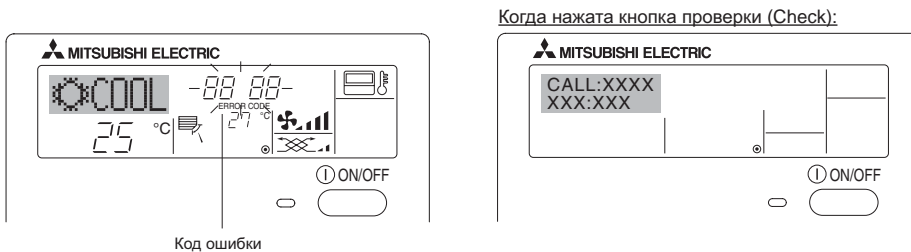

- Если мигает только код ошибки (лампа включения продолжает гореть): Работа системы продолжается, но в ней возникли неполадки. В этом случае необходимо записать код ошибки и обратиться к своему поставщику или в обслуживающую организацию за помощью.
- * Если вы настроили номер телефона вызова обслуживающей организации в случае возникновения проблем, нажмите кнопку "Check" (Проверка) для отображения на экране этого номера. (Вы можете выполнить установку номера телефона на экране выбора функции (Function Selection). За дополнительной информацией обратитесь к разделу 8).

8. Выбор функции

Выбор функции с помощью пульта дистанционного управления

В режиме выбора функции с помощью пульта дистанционного управления можно настраивать нижеприведенные функции. При необходимости измените настройку.

Пункт 1	Пункт 2	Пункт 3 (Описание настройки)
1. Выбор языка ("CHANGE LANGUAGE")	Выбор языка отображения	<ul style="list-style-type: none"> • Возможен вариант индикации на разных языках
2. Ограничение функций ("Выбор функции")	(1) Настройка ограничений рабочей функции (блокировка режима работы) ("функция блокировки")	<ul style="list-style-type: none"> • Настройка диапазона ограничения режима работы (блокировка режима работы)
	(2) Использование настройки автоматического режима ("Выбор режима АВТО")	<ul style="list-style-type: none"> • Настройка включения или отключения "автоматического" режима работы
	(3) Настройка ограничения диапазона температуры ("Ограничение чст. температ")	<ul style="list-style-type: none"> • Настройка регулируемого диапазона температуры (максимум, минимум)
3. Выбор режима ("Выбор режима")	(1) Настройка пульта дистанционного управления (основной/дополнительный) ("Основной пульт/дополнительный пульт")	<ul style="list-style-type: none"> • Выбор основного или подчиненного пульта дистанционного управления * При подключении двух пультов дистанционного управления к одной группе один из пультов необходимо настроить как дополнительный.
	(2) Использование настройки часов ("часы")	<ul style="list-style-type: none"> • Настройка включения или отключения функции часов
	(3) Настройка функции таймера ("Недельныйтаймера")	<ul style="list-style-type: none"> • Настройка типа таймера
	(4) Настройка номера контакта при возникновении ошибки ("CALL.")	<ul style="list-style-type: none"> • Индикация номера контакта в случае возникновения ошибки • Настройка номера телефона
4. Изменение индикации ("Настройка индрежима")	(1) Настройка индикации температуры (°C/°F) ("Един. темпер. °C/°F")	<ul style="list-style-type: none"> • Настройка индикации единиц измерения температуры (°C или °F)
	(2) Настройка индикации температуры всасываемого воздуха ("Показывать темп. в комн.")	<ul style="list-style-type: none"> • Настройка включения или отключения индикации температуры воздуха (всасываемого) в помещении
	(3) Настройка индикации режима автоматического охлаждения/обогрева ("Ннд. Т/Х в режиме АВТО")	<ul style="list-style-type: none"> • Настройка включения или отключения отображения индикации "Охлаждение" или "Обогрев" при автоматическом режиме работы

8. Выбор функции

[Схема выбора функции]

Настройка языка (Английский)

Нормальный режим индикации (индикация, отображаемая при выключенном кондиционере)

Удерживая нажатой кнопку (E), нажмите кнопку (D) и удерживайте ее две секунды.

Удерживая нажатой кнопку (E), нажмите кнопку (D) и удерживайте ее две секунды.

(E) Нажмите кнопку режима работы.

(G) Нажмите кнопку TIMER MENU (МЕНЮ ТАЙМЕРА).

(D) Нажмите кнопку TIMER ON/OFF (ТАЙМЕР ВКЛ/ВЫКЛ).

Режим выбора функции с помощью пульта дистанционного управления

Индикация

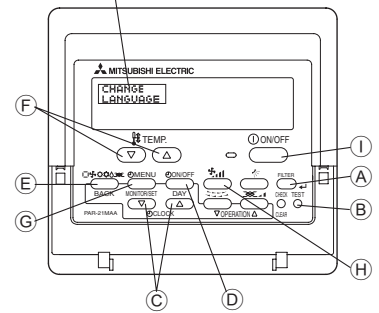

Выбор языка

Выбор функции

Выбор режима

Настройка индрережима

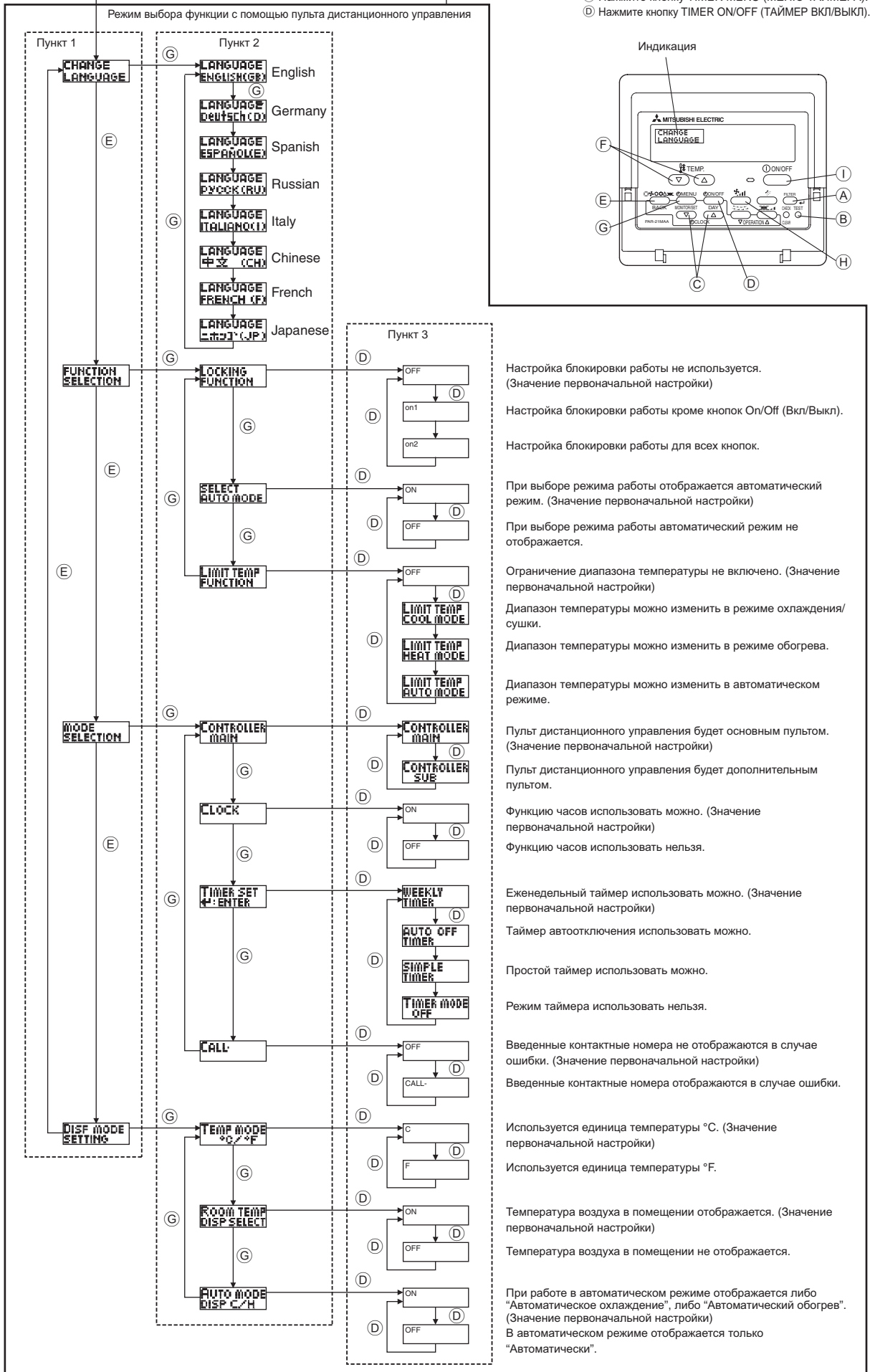

8. Выбор функции

[Детальная настройка]

[4]–1. Настройка CHANGE LANGUAGE (выбор языка)

Можно выбрать язык, на котором отображаются индикации на дисплее.

- Нажмите кнопку [⊖ MENU] [⊕], чтобы выбрать язык.
 - 1 Английский (GB), 2 Немецкий (D), 3 Испанский (E),
 - 4 Русский (RU), 5 Итальянский (I), 6 Китайский (CH),
 - 7 Французский (F), 8 Японский (JP)

См. таблицу точечного дисплея.

[4]–2. Ограничение функций

(1) Настройка ограничений рабочей функции (блокировка режима работы)

- Чтобы включить настройку, нажмите кнопку [⊖ ON/OFF] [⊕].
 - 1 no1 : Настройка блокировки режима работы осуществляется всеми кнопками, кроме кнопки [⊖ ON/OFF].
 - 2 no2 : Настройка блокировки режима работы осуществляется всеми кнопками.
 - 3 OFF (Исходное значение настройки) : Настройка блокировки режима работы не осуществляется.
- * Чтобы установить правильную настройку блокировки режима работы в нормальном режиме индикации экрана, необходимо нажать следующие кнопки (одновременно нажмите кнопки [FILTER] и [⊖ ON/OFF] и удерживайте их в течение двух секунд) в нормальном режиме индикации экрана после выполнения настройки, упомянутой выше.

(2) Использование настройки автоматического режима

Если пульт дистанционного управления подключен к блоку, который работает в автоматическом режиме, можно выполнить следующие настройки.

- Чтобы включить настройку, нажмите кнопку [⊖ ON/OFF] [⊕].
 - 1 ON (Исходное значение настройки) : Индикация автоматического режима отображается, если выбран режим работы.
 - 2 OFF : Индикация автоматического режима не отображается, если выбран режим работы.

(3) Настройка ограничения диапазона температуры

После выполнения настройки можно изменить значение температуры в пределах установленного диапазона.

- Чтобы включить настройку, нажмите кнопку [⊖ ON/OFF] [⊕].
 - 1 Ограничено охлаждение : Диапазон температуры можно изменить в режиме охлаждения/сушки.
 - 2 Ограничен обогрев : Диапазон температуры можно изменить в режиме обогрева.
 - 3 Ограничен режим АВТО : Диапазон температуры можно изменить в автоматическом режиме.
 - 4 OFF (исходная настройка) : ограничение диапазона температуры выключено.
- * Если установлено значение кроме OFF (выкл.), одновременно выполняется настройка ограничения диапазона температуры в режимах охлаждения и обогрева, а также в автоматическом режиме. Тем не менее, диапазон невозможно ограничить, если установленный диапазон температуры не изменялся.
- Чтобы повысить или понизить температуру, нажмите кнопку [TEMP. (▽) или (△)] [⊕].
- Чтобы включить настройки верхнего и нижнего пределов, нажмите кнопку [TEMP. (▽) или (△)] [⊕]. Замигает выбранная настройка и температуру можно установить.
- Устанавливаемый диапазон
Режим охлаждения/сушки:
Нижний предел: от 19°C до 30°C Верхний предел: от 30°C до 19°C
Режим обогрева:
Нижний предел: от 17°C до 28°C Верхний предел: от 28°C до 17°C
Автоматический режим:
Нижний предел: от 19°C до 28°C Верхний предел: от 28°C до 19°C

[4]–3. Настройка выбора режима

(1) Настройка пульта дистанционного управления (основной/дополнительный)

- Чтобы включить настройку, нажмите кнопку [⊖ ON/OFF] [⊕].
 - 1 Основной: контроллер будет установлен как основной.
 - 2 Дополнительный: контроллер будет установлен как дополнительный.

(2) Использование настройки часов

- Чтобы включить настройку, нажмите кнопку [⊖ ON/OFF] [⊕].
 - 1 ON: Можно использовать функцию часов.
 - 2 OFF: Функция часов использовать невозможно.

(3) Настройка функции таймера

- Чтобы включить настройку, нажмите кнопку [⊖ ON/OFF] [⊕] (Выберите одну из настроек, приведенных ниже).
 - 1 Недельный таймер (Исходное значение настройки): Можно использовать еженедельный таймер.
 - 2 АВТО от ключа. по таймеру: Можно использовать таймер автоотключения.
 - 3 Простой таймер: Можно использовать обычный таймер.
 - 4 Таймер выкл.: Режим таймера использовать невозможно.
- * Если настройка часов имеет значение OFF, "Недельный таймер" использовать невозможно.

(4) Настройка номера контакта при возникновении ошибки

- Чтобы включить настройку, нажмите кнопку [⊖ ON/OFF] [⊕].
 - 1 CALL OFF: В случае ошибки настроенные контактные номера не отображаются.
 - 2 CALL **** * * * * : В случае ошибки настроенные контактные номера отображаются.
CALL_ : Контактный номер можно настроить, если индикация отображается слева.
- Настройка контактных номеров
Для настройки контактных номеров следуйте перечисленным процедурам.
Для настройки номеров перемещайте мигающий курсор. Нажмите кнопку [TEMP. (▽) и (△)] [⊕] для перемещения курсора вправо (влево). Нажмите кнопку [⊖ CLOCK (▽) и (△)] [⊕] для настройки номеров.

[4]–4. Настройка изменения индикации

(1) Настройка индикации температуры (°C/°F)

- Чтобы включить настройку, нажмите кнопку [⊖ ON/OFF] [⊕].
 - 1 °C: Используемая единица измерения температуры - °C.
 - 2 °F: Используемая единица измерения температуры - °F.

(2) Настройка индикации температуры всасываемого воздуха

- Чтобы включить настройку, нажмите кнопку [⊖ ON/OFF] [⊕].
 - 1 ON: Температура всасываемого воздуха отображается.
 - 2 OFF: Температура всасываемого воздуха не отображается.

(3) Настройка индикации режима автоматического охлаждения/обогрева

- Чтобы включить настройку, нажмите кнопку [⊖ ON/OFF] [⊕].
 - 1 ON: При работе в автоматическом режиме отображается либо "Автоматическое охлаждение", либо "Автоматический обогрев".
 - 2 OFF: В автоматическом режиме отображается только "Автоматический".

8. Выбор функции

[Таблица точечного дисплея]

Настройка языка		English	Germany	Spanish	Russian	Italy	Chinese	French	Japanese
Ожидание запуска		PLEASE WAIT	←	←	←	←	←	←	←
Режим работы	Режим охлаждения	COOL	Kühlen	FRÍO	Холод	COOL	制冷	FROID	冷房
	Режим сушки	DRY	Trocknen	DESHUMIDIFICACIÓN	Сушка	DRY	除湿	DESHU	ドライ
	Режим отопления	HEAT	Heizen	CALOR	Тепло	HEAT	制热	CHAUD	暖房
	Автоматический режим	AUTO	AUTO	AUTOMÁTICO	Авто	AUTO	自动	AUTO	自動
	Автоматический режим (охлаждение)	COOL	Kühlen	FRÍO	Холод	COOL	制冷	FROID	冷房
	Автоматический режим (отопление)	HEAT	Heizen	CALOR	Тепло	HEAT	制热	CHAUD	暖房
	Режим вентилятора	FAN	Lüfter	VENTILACIÓN	Вент	VENTILAZIONE	送风	VENTILATION	送風
	Вентиляция	VENTILATION	Gebäudebetrieb	VENTILACIÓN	Вентиляция	ARIA ESTERNA	换气	VENTILATION	換気
	Ожидание (Горячая настройка)	STAND BY	STAND BY	CALENTANDO	ОБОГРЕВ: ПАУЗА	STAND BY	准备中	PRE CHAUFFAGE	準備中
	Оттаивание	DEFROST	Abtauen	DESCONGELACIÓN	ОТТАИВАНИЕ	SBRINAMENTO	除霜中	DEGIVRAGE	霜取中
Заданная температура		SET TEMP	TEMP einstellen	TEMP. CONSIGNA	ЦЕЛЕВАЯ ТЕМПЕРАТУРА	IMPOSTAZIONE TEMPERATURA	设定温度	REGLAGE TEMPERATURE	設定温度
Скорость вентилятора		FAN SPEED	Lüftergeschwindigkeit	VELOCIDAD VENTILADOR	СКОРОСТЬ ВЕНТИЛЯТОРА	VELOCITA' VENTILATORE	风速	VITESSE DE VENTILATION	風速
Кнопка не используется		NOT AVAILABLE	Nicht verfügbar	NO DISPONIBLE	НЕ ДОСТУПНО	NON DISPONIBILE	无效按钮	NON DISPONIBLE	無効ボタン
Проверка (ошибка)		CHECK	Prüfen	COMPROBAR	ПРОВЕРКА	CHECK	检查	CONTROLE	点検
Тестовый запуск		TEST RUN	Testbetrieb	TEST FUNCIONAMIENTO	ТЕСТОВЫЙ ЗАПУСК	TEST RUN	试运行	TEST	試運転
Самодиагностика		SELF CHECK	Selbst-diagnose	AUTO REVISIÓN	САМОДИАГНОСТИКА	SELF CHECK	自我诊断	AUTO CONTROLE	自己診断
Выбор функции прибора		FUNCTION SELECTION	Funktion auswählen	SELECCIÓN DE FUNCIÓN	ВЫБОР ФУНКЦИИ	SELEZIONE FUNZIONI	功能选择	SELECTION FONCTIONS	メニュー選択
Настройка вентиляции		SETTING OF VENTILATION	Lüfterstufen wählen	CONFIG. VENTILACIÓN	НАСТРОЙКА ВЕНТИЛЯТА	IMPOSTAZIONE ARIA ESTERNA	换气设定	SELECTION VENTILATION	換気設定

Настройка языка		English	Germany	Spanish	Russian	Italy	Chinese	French	Japanese
Выбор языка		CHANGE LANGUAGE	←	←	←	←	←	←	←
Выбор функции		FUNCTION SELECTION	Funktion auswählen	SELECCIÓN DE FUNCIONES	ВЫБОР ФУНКЦИИ	SELEZIONE FUNZIONI	功能限制	SELECTION FONCTIONS	メニュー制限
Настройка ограничения рабочей функции		LOCKING FUNCTION	Sperre - Funktion	FUNCION BLOQUEADA	ФУНКЦИЯ БЛОКИРОВКИ	BLOCCO FUNZIONI	操作限制	BLOCCAGE FONCTIONS	操作ロック
Использование настройки автоматического режима		SELECT AUTO MODE	Auswahl auto Betrieb	SELECCIÓN MODO AUTO	ВЫБОР РЕЖИМА АВТО	SELEZIONE MODO AUTO	自动模式	SELECTION DU MODE AUTO	自動モード
Настройка ограничения температурного диапазона		LIMIT TEMP FUNCTION	Limit temp Funktion	LIMIT TEMP CONSIGNA	ОГРАНИЧЕНИЕ УСТ.ТЕМПЕРАТ	LIMITAZIONE TEMPERATURA	温度限制	LIMITATION TEMPERATURE	温度制限
Ограничение температуры охлаждения/дневного режима		LIMIT TEMP COOL MODE	Limit Kuhl Temp	LIMIT TEMP MODO FRIO	ОГРАНИЧЕНО ОХЛАЖДЕНИЕ	LIMITAZIONE MODO COOL	制冷范围	LIMITE TEMP MODO FROID	制冷冷房
Ограничение температуры режима обогрева		LIMIT TEMP HEAT MODE	Limit Heiz Temp	LIMIT TEMP MODO CALOR	ОГРАНИЧЕН ОБОГРЕВ	LIMITAZIONE MODO HEAT	制热范围	LIMITE TEMP MODO CHAUD	制热暖房
Ограничение температуры автоматического режима		LIMIT TEMP AUTO MODE	Limit Auto Temp	LIMIT TEMP MODO AUTO	ОГРАНИЧЕН РЕЖИМ АВТО	LIMITAZIONE MODO AUTO	自动范围	LIMITE TEMP MODO AUTO	制自动
Выбор режима		MODE SELECTION	Betriebsart wählen	SELECCIÓN DE MODO	ВЫБОР РЕЖИМА	SELEZIONE MODO	基本模式	SELECTION DU MODE	基本メニュー
Пульт дистанционного управления настроен как ОСНОВНОЙ		CONTROLLER MAIN	Haupt controller	CONTROL PRINCIPAL	ОСНОВНОЙ ПУЛЬТ	CONTROLLO MAIN	遥控主	TELCOMMANDE MAITRE	リモコン 主機
Пульт дистанционного управления настроен как ДОПОЛНИТЕЛЬНЫЙ		CONTROLLER SUB	Neben controller	CONTROL SECUNDARIO	ДОПОЛНИТЕЛЬНЫЙ ПУЛЬТ	CONTROLLO SUB	遥控辅	TELCOMMANDE ESCLAVE	リモコン 主機
Использование настройки часов		CLOCK	Uhr	RELOJ	ЧАСЫ	OROLOGIO	时钟	AFFICHAGE HORLOGE	時計 ヨコ
Установка дня недели и времени		TIME SET ⇨:ENTER	Uhr stellen ⇨:einstellen	CONFIG RELOJ ⇨:CONFIG	ЧАСЫ: УСТ. ⇨: ВВОД	OROLOGIO ⇨:ENTER	时间 ⇨: ENTER	HORLOGE ⇨:ENTRER	トイマセッテイ ⇨: カブテイ
Установка таймера		TIMER SET ⇨:ENTER	Zeitschaltuhr ⇨:einstellen	TEMPORIZA - DOR⇨:CONFIG	ТАЙМЕР: УСТ. ⇨: ВВОД	TIMER ⇨:ENTER	定时器 ⇨: ENTER	PROG HORAIRE ⇨:ENTRER	タイマーセッテイ ⇨: カブテイ
Монитор таймера		TIMER MONITOR	Uhrzeit Anzeige	VISUALIZAR TEMPORIZAD.	ПРОСМОТР ТАЙМЕРА	VISUALIZ TIMER	定时器状态	AFFICHAGE PROG HORAIRE	タイマーモニター
Еженедельный таймер		WEEKLY TIMER	Wochenzeit schalt Uhr	TEMPORIZA - DOR SEMANAL	НЕДЕЛЬНЫЙ ТАЙМЕР	TIMER SETTIMANALE	每周定时器	PROG NEBDO MADAIRE	タイマー週間
Режим таймера выключен		TIMER MODE OFF	Zeitschaltuhr AUS	TEMPORIZA - DOR APAGADO	ТАЙМЕР ВЫКЛ.	TIMER OFF	定时器无效	PROG HORAIRE INACTIF	タイマー無効
Таймер автоотключения		AUTO OFF TIMER	Auto Zeit funktion AUS	APAGADO AUTOMÁTICO	АВТООТКЛЮЧ. ПО ТАЙМЕРУ	AUTO OFF TIMER	解除定时	PROG HORAIRE ARRET AUTO	タイマーオフオート
Простой таймер		SIMPLE TIMER	Einfache Zeitfunktion	TEMPORIZA - DOR SIMPLE	ПРОСТОЙ ТАЙМЕР	TIMER SEMPLIFICATO	简易定时器	PROG HORAIRE SIMPLIFE	タイマーカンイ
Ввод контактного номера в случае ошибки		CALL	←	←	←	←	←	←	←
Изменение дисплея		DISP MODE SETTING	Anzeige Betriebsart	MOSTRAR MODO	НАСТРОЙКА ИНА РЕЖИМА	IMPOSTAZIONE MODO DISPLAY	转换表示	AFFICHAGE SOUS MENU	表示切替
Настройка дисплея температуры °C/°F		TEMP MODE °C/°F	Wechsel °C/°F	TEMPGRADOS °C/°F	ЕДИН.ТЕМПЕРА: °C/°F	TEMPERATURA °C/°F	温度 °C/°F	TEMPERATURE °C/°F	温度 °C/°F
Настройка дисплея температуры воздуха в помещении		ROOM TEMP DISP SELECT	Raum Temp gewährlt	MOSTRAR TEMP.	ПОКАЗЫВАТЬ ТЕМП. В КОМН.	TEMPERATURA AMBIENTE	吸入温度	TEMPERATURE AMBIANTE	スエキョオト リモコン
Настройка дисплея автоматического охлаждения/обогрева		AUTO MODE DISP C/H	Auto Betrieb C/H	MOSTRAR F/C EN AUTO	ИНА. Т/Х В РЕЖИМЕ АВТО	AUTO C/H	自动表示	AFFICHAGE AUTO F/C	自動表示 リモコン

9. Работа пульта дистанционного управления в аварийном режиме

■ PKFY-P-VKM-E

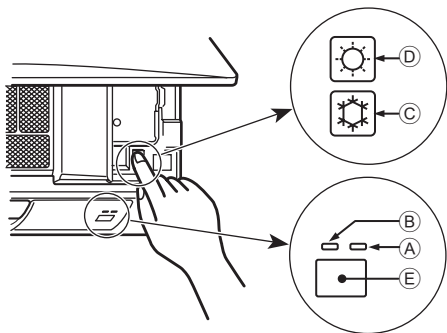

Если пульт дистанционного управления использовать нельзя
Если батарейки пульта дистанционного управления разрядились или в нем имеется неисправность, аварийный режим можно включить с помощью аварийных кнопок на решетке.

- (A) Лампа DEFROST/STAND BY (РАЗМОРАЖИВАНИЕ/ОЖИДАНИЕ)
- (B) Лампа работы
- (C) Аварийный выключатель режима охлаждения
- (D) Аварийный выключатель режима обогрева
- (E) Приемник

Начало работы

- Для включения режима охлаждения нажмите и удерживайте кнопку в течение не менее 2 секунд.
- Для включения режима обогрева нажмите и удерживайте кнопку в течение не менее 2 секунд.

Примечание:

- Подробности аварийного режима приводятся ниже. Подробности АВАРИЙНОГО РЕЖИМА приводятся ниже.

Режим работы	COOL	HEAT
Заданная температура	24°C	24°C
Скорость вентилятора	Высокая	Высокая
Направление воздушного потока	Горизонтальное	Вниз 4 (5)

Выключение

- Для выключения нажмите и удерживайте кнопку или кнопку в течение не менее 2 секунд.

10. Уход и чистка

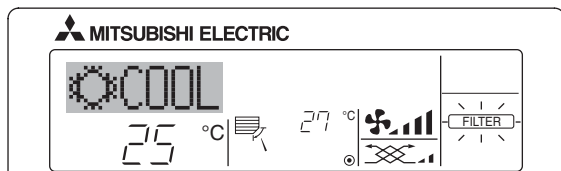

- Указывает на необходимость очистки фильтра. Очистите фильтр.

- Для сброса индикации "FILTER" (фильтр) Если кнопку [FILTER] (фильтр) нажать быстро дважды после чистки фильтра, данная индикация погаснет, и функция вернется в исходное состояние.

Примечание:

- Если с пульта дистанционного управления осуществляется управление двумя или более внутренними блоками, срок действия фильтра определяется его типом. Индикация "FILTER" (фильтр) появляется на дисплее в случае необходимости очистки фильтра на главном внутреннем блоке. Когда индикация фильтра гаснет на дисплее, функция восстанавливает кумулятивное время замены фильтра.
- Индикация "FILTER" (фильтр) указывает на необходимость очистки фильтра после истечения определенного заданного срока его использования в нормальных условиях эксплуатации внутри помещения. Однако, ввиду того, что степень загрязненности фильтра определяется конкретными условиями эксплуатации, необходимо производить очистку фильтра с учетом данного фактора.
- Кумулятивный срок действия фильтра зависит от модели кондиционера.
- Данная индикация недоступна для пульта дистанционного управления.

▶ Чистка фильтров

- Проводите чистку фильтров с использованием пылесоса. При отсутствии пылесоса, легким постукиванием фильтра о твердый предмет стряхните с него грязь или пыль.
- Если фильтры сильно загрязнены, промойте их в теплой воде. Тщательно смойте остатки моющего средства и полностью просушите фильтры перед их обратной установкой в прибор.

⚠ Осторожно:

- Не сушите фильтры под прямыми солнечными лучами или с использованием источника отопления, такого как электрообогревателя: это может привести к деформации фильтров.
- Не промывайте фильтры в горячей воде (выше 50°C), так как это может привести к их деформации.
- Не забывайте устанавливать фильтры на место. Эксплуатация прибора без фильтров воздуха может привести к его поломке.

⚠ Осторожно:

- Прежде чем начать чистку, остановите работу прибора и отключите подачу электропитания.
- Внутренние приборы оборудованы фильтрами для удаления пыли из засасываемого воздуха. Прочищайте фильтры с помощью методов, обозначенных на рисунках ниже.



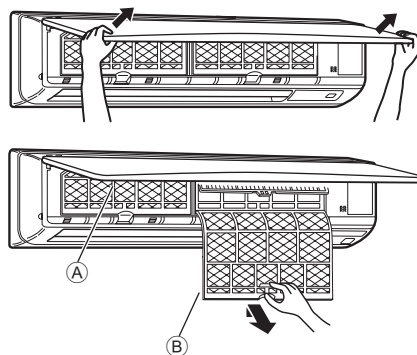

⚠ Осторожно:

- При удалении фильтра необходимо соблюдать меры предосторожности для защиты глаз от пыли. Также если для выполнения этой работы необходимо встать на стул, соблюдайте осторожность, чтобы не упасть с него.
- После снятия фильтра не дотрагивайтесь до металлических частей внутри наружного блока, несоблюдение данного правила может привести к травме.



- ① Двумя руками потяните оба нижних угла воздухозаборной решетки, чтобы открыть ее, затем поднимите фильтр до его фиксации в положении остановки.
 - ② Возьмитесь за рукоятки фильтра и потяните фильтр вверх, а затем потяните его наружу и вниз.
(В двух местах, справа и слева.)
- (A) Передняя решетка
(B) Фильтр

11. Исправление неполадок

Возникла проблема	Вот решение Прибор работает нормально
Кондиционер не обеспечивает должный обогрев или охлаждение	<ul style="list-style-type: none"> ■ Очистите фильтр При загрязнении или закупорке фильтра поток воздуха уменьшается ■ Проверьте регулировку температуры и отрегулируйте заданную температуру ■ Убедитесь что вокруг наружного прибора достаточно места Не заблокированы ли впуск или выпуск воздуха ■ Не оставлена ли открытой дверь или окно
При начале работы в режиме обогрева теплый воздух из внутреннего прибора поступает через некоторое время	<ul style="list-style-type: none"> ■ Теплый воздух не поступает до тех пор пока внутренний прибор не прогреется до достаточной степени
В режиме обогрева кондиционер останавливается до достижения заданной температуры в помещении	<ul style="list-style-type: none"> ■ Если температура наружного воздуха низка а влажность высокая на наружном приборе может образоваться изморось Если это произойдет наружный прибор работает в режиме размораживания Обычная работа должна возобновиться примерно через минут
Направление потока воздуха вверх/вниз изменяется при работе или направление потока воздуха нельзя задать	<ul style="list-style-type: none"> ■ В режиме охлаждения лопатки автоматически перемещаются в горизонтальное вниз положение после часа если выбрано направление потока воздуха вниз горизонтально Это необходимо для предотвращения образования воды и падения капель с лопаток ■ В режиме обогрева лопатки автоматически перемещаются в направление горизонтального потока воздуха когда температура потока воздуха низкая или в режиме размораживания
При изменении направления воздушного потока лопатки всегда двигаются вверх и вниз проходя через заданное положение перед тем как полностью остановиться в положении	<ul style="list-style-type: none"> ■ При изменении направления воздушного потока лопатки перемещаются в заданное положение после определения базового положения
Слышен звук текущей воды или время от времени шипящий звук	<ul style="list-style-type: none"> ■ Эти звуки могут быть слышны когда в кондиционере течет хладагент или при изменении потока хладагента
Слышен треск или скрип	<ul style="list-style-type: none"> ■ Эти звуки могут быть слышны при трении деталей друг о друга по причине расширения и сжатия из за изменений температуры
В помещении неприятный запах	<ul style="list-style-type: none"> ■ Внутренний прибор всасывает воздух с газами исходящими из стен ковровых настилов мебели а также запахи одежды затем выдувает этот воздух обратно в помещение
Из внутреннего прибора выходит белая дымка или пар	<ul style="list-style-type: none"> ■ Если температура в помещении и влажность высокие такое явление может наблюдаться при начале работы ■ В режиме размораживания может подаваться холодный воздушный поток который может казаться дымкой
Из наружного прибора выходит вода или пар	<ul style="list-style-type: none"> ■ В режиме охлаждения вода может образовываться и капать с холодных труб и стыков ■ В режиме обогрева вода может образовываться и капать с теплообменника ■ В режиме размораживания вода на теплообменнике испаряется и может появиться водяной пар
Индикатор работы не появляется на дисплее пульта дистанционного управления	<ul style="list-style-type: none"> ■ Включите питание На дисплее пульта дистанционного управления появится 
Кондиционер воздуха не работает хотя нажата кнопка ON/OFF ВКЛ /ВЫКЛ На пульте дистанционного управления не отображается индикатор режима работы	<ul style="list-style-type: none"> ■ Возможно выключено питание внутреннего прибора Включите питание
На дисплее пульта дистанционного управления отображается 	<ul style="list-style-type: none"> ■ При центральном управлении на пульте дистанционного управления появляется  и запустить или остановить работу кондиционера с пульта дистанционного управления нельзя
При перезапуске кондиционера вскоре после его останова он не работает несмотря на нажатие кнопки ON/OFF ВКЛ/ВЫКЛ	<ul style="list-style-type: none"> ■ Подождите примерно три минуты Работа остановилась для защиты кондиционера
Кондиционер работает без нажатия кнопки ON/OFF ВКЛ/ВЫКЛ	<ul style="list-style-type: none"> ■ Не установлен ли таймер включения Нажмите кнопку ON/OFF ВКЛ/ВЫКЛ для останова работы ■ Не подключен ли кондиционер к центральному пульту дистанционного управления Проконсультируйтесь с людьми управляющими кондиционером ■ Не отображается ли  на дисплее пульта дистанционного управления Проконсультируйтесь с людьми управляющими кондиционером ■ Не задана ли функция автоматического восстановления после сбоя электропитания Нажмите кнопку ON/OFF ВКЛ/ВЫКЛ для останова работы
Кондиционер останавливается без нажатия кнопки ON/OFF ВКЛ/ВЫКЛ	<ul style="list-style-type: none"> ■ Не установлен ли таймер отключения Нажмите кнопку ON/OFF ВКЛ/ВЫКЛ для перезапуска работы ■ Не подключен ли кондиционер к центральному пульту дистанционного управления Проконсультируйтесь с людьми управляющими кондиционером ■ Не отображается ли  на дисплее пульта дистанционного управления Проконсультируйтесь с людьми управляющими кондиционером
Невозможно задать работу по таймеру с пульта дистанционного управления	<ul style="list-style-type: none"> ■ Действительны ли настройки таймера Если таймер можно задать на дисплее пульта дистанционного управления отображается (WEEKLY) (SIMPLE) или (AUTO OFF)
На дисплее пульта дистанционного управления отображается сообщение PLEASE AT ПОЖАЛУЙСТА ПОДОЖДИТЕ	<ul style="list-style-type: none"> ■ Осуществляются первоначальные настройки Подождите примерно минуты
На дисплее пульта дистанционного управления отображается код ошибки	<ul style="list-style-type: none"> ■ Включились защитные устройства для защиты кондиционера ■ Не пытайтесь отремонтировать данное оборудование самостоятельно Немедленно отключите питание и обратитесь к своему поставщику Обязательно сообщите поставщику наименование модели и информацию которая появилась на дисплее пульта дистанционного управления
Слышен звук дренажа воды или вращения двигателя	<ul style="list-style-type: none"> ■ При останове режима охлаждения дренажный насос включается затем останавливается Подождите примерно минуты

11. Исправление неполадок

Возникла проблема?	Вот решение. (Прибор работает нормально.)												
Уровень шума превышает уровень, указанный в технических характеристиках.	<ul style="list-style-type: none"> Уровень рабочего звука в помещении зависит от акустики конкретного помещения, как показано в следующей таблице, и этот уровень будет выше, чем указано в технических характеристиках, которые были измерены в эхонегативном помещении. <table border="1"> <thead> <tr> <th></th> <th>Помещения с высоким уровнем поглощения шума</th> <th>Обычные помещения</th> <th>Помещения с низким уровнем поглощения шума</th> </tr> </thead> <tbody> <tr> <td>Примеры местоположения</td> <td>Студия радиовещания, музыкальная студия и т.д.</td> <td>Приемная, вестибюль гостиницы и т.д.</td> <td>Офис, гостиничный номер</td> </tr> <tr> <td>Уровни шума</td> <td>от 3 до 7 дБ</td> <td>от 6 до 10 дБ</td> <td>от 9 до 13 дБ</td> </tr> </tbody> </table>		Помещения с высоким уровнем поглощения шума	Обычные помещения	Помещения с низким уровнем поглощения шума	Примеры местоположения	Студия радиовещания, музыкальная студия и т.д.	Приемная, вестибюль гостиницы и т.д.	Офис, гостиничный номер	Уровни шума	от 3 до 7 дБ	от 6 до 10 дБ	от 9 до 13 дБ
	Помещения с высоким уровнем поглощения шума	Обычные помещения	Помещения с низким уровнем поглощения шума										
Примеры местоположения	Студия радиовещания, музыкальная студия и т.д.	Приемная, вестибюль гостиницы и т.д.	Офис, гостиничный номер										
Уровни шума	от 3 до 7 дБ	от 6 до 10 дБ	от 9 до 13 дБ										
На пульте дистанционного управления ничего не отображается, дисплей тусклый, или внутренний прибор получает сигналы, если только пульт дистанционного управления находится близко.	<ul style="list-style-type: none"> Батарейки разряжены. Замените батарейки и нажмите кнопку Reset (Сброс). Если после замены батареек ничего не появляется, убедитесь, что батарейки вставлены с соблюдением полярности (+, -). 												
Лампа работы около приемника пульта дистанционного управления на внутреннем приборе мигает.	<ul style="list-style-type: none"> Включилась функция самодиагностики для защиты кондиционера. Не пытайтесь отремонтировать данное оборудование самостоятельно. Немедленно отключите питание и обратитесь к своему поставщику. Обязательно сообщите поставщику наименование модели. 												
Из внутреннего прибора периодически дует теплый воздух, хотя режим отопления выключен или выбран режим вентилятора.	<ul style="list-style-type: none"> Когда другой внутренний прибор работает в режиме отопления, время от времени открывается и закрывается регулирующий клапан, что поддерживает стабильность системы кондиционирования воздуха. Через некоторое время он выключится. * Если из-за этого в комнате небольшого размера и т.д. повысится окружающая температура, временно выключите внутренний прибор. 												

Диапазон параметров применения:

Диапазон рабочих температур для внутреннего и для внешнего приборов серии Y, R2, Multi-S указан ниже.

⚠ Осторожно:

Использование кондиционера за пределами указанных рабочих параметров температуры и влажности может привести к его серьезной неполад

Режим	Внутренний прибор	Внешний прибор		
		PUHY	PURY	PUMY
Охлаждение	15 °C до 24 °C WB	-5 °C до 43 °C DB	-5 °C до 43 °C DB	-5 °C до 46 °C DB
Отопление	15 °C до 27 °C DB	-15 °C до 15.5 °C WB	-12 °C до 15 °C WB	-12 °C до 15.5 °C WB

Примечание: В качестве стандартных параметров влажности для внешних и внутренних приборов мы рекомендуем диапазон от 30 до 80% относительной влажности.

⚠ Предупреждение:

Если кондиционер работает, но при этом не охлаждает или не обогревает (в зависимости от модели) помещение, обратитесь к Вашему дилеру, так как это может свидетельствовать об утечке хладагента. После выполнения ремонтных работ обязательно спрашивайте представителя службы техобслуживания о наличии или отсутствии утечки хладагента.

Хладагент, заправленный в систему кондиционера, не представляет опасности для здоровья. Обычно утечки хладагента не наблюдается, однако в случае утечки газа хладагента внутри помещения и его последующего контакта с огнем тепловентилятора, отопителя помещений, печи и т. д. происходит образование вредных для здоровья веществ.

12. Технические характеристики

Модель		PKFY-P63VKM-E	PKFY-P100VKM-E
Электропитание (Напряжение<В>/Частота)	<Гц>	~N/220-230-240/50, 220-60	
Мощность (Охлаждение/Обогрев)	<кВт>	7.1/8.0	11.2/12.5
Габариты (Высота)	<мм>	365	
Габариты (Ширина)	<мм>	1170	
Габариты (Глубина)	<мм>	295	
Масса Нетто	<кг>	21	
Скорость движения воздушного потока в вентиляторе (Низкая-Высокая)	<м³/мин>	16-20	20-26
Уровень шума (Низкая-Высокая)	<дБ>	39-45	41-49

*1 Мощность для режимов Охлаждения/Обогрева представляет собой максимальное значение при работе прибора в следующих условиях:

Охлаждение: Температура в помещении 27 °C DB/19 °C WB, Температура снаружи 35 °C DB

Обогрев: Температура в помещении 20 °C DB, Температура снаружи 7 °C DB/6 °C WB

Please be sure to put the contact address/telephone number on
this manual before handing it to the customer.