

# Air Conditioners

Indoor unit

## Кондиционеры

ВНУТРЕННИЙ БЛОК

# SLZ-M15, M25, M35, M50, M60FA



### OPERATION MANUAL

FOR USER

For safe and correct use, please read this operation manual thoroughly before operating the air-conditioner unit.

### BEDIENUNGSHANDBUCH

FÜR BENUTZER

Zum sicheren und einwandfreien Gebrauch der Klimaanlage dieses Bedienungshandbuch vor Inbetriebnahme gründlich durchlesen.

### MANUEL D'UTILISATION

POUR L'UTILISATEUR

Pour une utilisation correcte sans risques, veuillez lire le manuel d'utilisation en entier avant de vous servir du climatiseur.

### BEDIENINGSHANDLEIDING

VOOR DE GEBRUIKER

Voor een veilig en juist gebruik moet u deze bedieningshandleiding grondig doorlezen voordat u de airconditioner gebruikt.

### MANUAL DE INSTRUCCIONES

PARA EL USUARIO

Lea este manual de instrucciones hasta el final antes de poner en marcha la unidad de aire acondicionado para garantizar un uso seguro y correcto.

### ISTRUZIONI DI FUNZIONAMENTO

PER L'UTENTE

Leggere attentamente questi istruzioni di funzionamento prima di avviare l'unità, per un uso corretto e sicuro della stessa.

### ΕΓΧΕΙΡΙΔΙΟ ΟΔΗΓΙΩΝ ΧΡΗΣΕΩΣ

ΓΙΑ ΤΟΝ ΧΡΗΣΤΗ

Για ασφάλεια και σωστή χρήση, παρακαλείστε διαβάσετε προσεκτικά αυτό το εγχειρίδιο χρήσεως πριν θέσετε σε λειτουργία τη μονάδα κλιματισμού.

### MANUAL DE OPERAÇÃO

PARA O UTILIZADOR

Para segurança e utilização correctas, leia atentamente o manual de operação antes de pôr a funcionar a unidade de ar condicionado.

### DRIFTSMANUAL

TIL BRUGER

Læs venligst denne driftsmanual grundigt før airconditionanlægget betjenes af hensyn til sikker og korrekt brug.

### DRIFTSMANUAL

FÖR ANVÄNDAREN

Läs denna driftsmanual noga för säkert och korrekt bruk innan luftkonditioneringen används.

### İŞLETME ELKİTABI

KULLANICI İÇİN

Emniyetli ve doğru biçimde nasıl kullanılacağını öğrenmek için lütfen klima cihazını işletmeden önce bu elkitabını dikkatle okuyunuz.

### РУКОВОДСТВО ПО ЭКСПЛУАТАЦИИ

ДЛЯ ПОЛЬЗОВАТЕЛЯ

Для обеспечения правильного и безопасного использования следует ознакомиться с инструкциями, указанными в данном руководстве по эксплуатации, тщательным образом до того, как приступить к использованию кондиционера.

### BRUKSANVISNING

FOR BRUKER

Vennligst les nøye gjennom denne bruksanvisningen, for sikkert og riktig bruk av klimaanlegget.

### INSTRUKCJA OBSŁUGI

INFORMACJA DLA UŻYTKOWNIKA

Aby zapewnić bezpieczne i prawidłowe korzystanie z urządzenia, należy wcześniej uważnie przeczytać niniejszą instrukcję obsługi.

English

Deutsch

Français

Nederlands

Español

Italiano

Ελληνικά

Português

Dansk

Svenska

Türkçe

Русский

Norsk

Polski

# Contents

1. Safety Precautions .....	2	6. Emergency Operation for Wireless Remote-controller .....	15
2. Parts Names .....	3	7. Trouble Shooting .....	15
3. Operation .....	6	8. Installation, relocation and inspection.....	16
4. Timer.....	13	9. Specifications .....	17
5. Care and Cleaning.....	14		

**Note**



Fig. 1

This symbol mark is for EU countries only.

This symbol mark is according to the directive 2012/19/EU Article 14 Information for users and Annex IX, and/or to the directive 2006/66/EC Article 20 Information for end-users and Annex II.

Your MITSUBISHI ELECTRIC product is designed and manufactured with high quality materials and components which can be recycled and/or reused. This symbol means that electrical and electronic equipment, batteries and accumulators, at their end-of-life, should be disposed of separately from your household waste. If a chemical symbol is printed beneath the symbol (Fig. 1), this chemical symbol means that the battery or accumulator contains a heavy metal at a certain concentration.

This will be indicated as follows: Hg: mercury (0.0005%), Cd: cadmium (0.002%), Pb: lead (0.004%)

In the European Union there are separate collection systems for used electrical and electronic products, batteries and accumulators. Please, dispose of this equipment, batteries and accumulators correctly at your local community waste collection/recycling centre. Please, help us to conserve the environment we live in!

**Note:**  
The phrase "Wired remote controller" in this operation manual refers only to the PAR-33MAA. If you need any information for the other remote controller, please refer to the instruction book included in this box.

## 1. Safety Precautions

- ▶ Before installing the unit, make sure you read all the "Safety Precautions".
- ▶ The "Safety Precautions" provide very important points regarding safety. Make sure you follow them.
- ▶ Please report to or take consent by the supply authority before connection to the system.

### Symbols used in the text

**Warning:**

Describes precautions that should be observed to prevent danger of injury or death to the user.

**Caution:**

Describes precautions that should be observed to prevent damage to the unit.

### Symbols used in the illustrations

: Indicates a part which must be grounded.

## MEANINGS OF SYMBOLS DISPLAYED ON THE UNIT

	<b>WARNING</b> (Risk of fire)	This mark is for R32 refrigerant only. Refrigerant type is written on nameplate of outdoor unit. In case that refrigerant type is R32, this unit uses a flammable refrigerant. If refrigerant leaks and comes in contact with fire or heating part, it will create harmful gas and there is risk of fire.
		Read the OPERATION MANUAL carefully before operation.
		Service personnel are required to carefully read the OPERATION MANUAL and INSTALLATION MANUAL before operation.
		Further information is available in the OPERATION MANUAL, INSTALLATION MANUAL, and the like.

**Warning:**

- There appliances are not accessible to the general public.
- The unit must not be installed by the user. Ask the dealer or an authorized company to install the unit. If the unit is installed improperly, water leakage, electric shock or fire may result.
- Do not stand on, or place any items on the unit.
- Do not splash water over the unit and do not touch the unit with wet hands. An electric shock may result.
- Do not spray combustible gas close to the unit. Fire may result.
- Do not place a gas heater or any other open-flame appliance where it will be exposed to the air discharged from the unit. Incomplete combustion may result.
- Do not remove the front panel or the fan guard from the outdoor unit when it is running.
- When you notice exceptionally abnormal noise or vibration, stop operation, turn off the power switch, and contact your dealer.
- Never insert fingers, sticks etc. into the intakes or outlets.
- If you detect odd smells, stop using the unit, turn off the power switch and consult your dealer. Otherwise, a breakdown, electric shock or fire may result.
- This air conditioner is NOT intended for use by children or infirm persons without supervision.
- Young children must be supervised to ensure that they do not play with the air conditioner.
- If the refrigeration gas blows out or leaks, stop the operation of the air conditioner, thoroughly ventilate the room, and contact your dealer.
- This appliance is intended to be used by expert or trained users in shops, in light industry and on farms, or for commercial use by lay persons.
- This appliance can be used by children aged from 8 years and above and persons with reduced physical, sensory or mental capabilities or lack of experience and knowledge if they have been given supervision or instruction concerning use of the appliance in a safe way and understand the hazards involved. Children shall not play with the appliance. Cleaning and user maintenance shall not be made by children without supervision.
- This appliance is not intended for use by persons (including children) with reduced physical, sensory or mental capabilities, or lack of experience and knowledge, unless they have been given supervision or instruction concerning use of the appliance by a person responsible for their safety.
- Children should be supervised to ensure that they do not play with the appliances.
- When installing or relocating, or servicing the air conditioner, use only the specified refrigerant written on outdoor unit to charge the refrigerant lines. Do not mix it with any other refrigerant and do not allow air to remain in the lines. If air is mixed with the refrigerant, then it can be the cause of abnormal high pressure in the refrigerant line, and may result in an explosion and other hazards. The use of any refrigerant other than that specified for the system will cause mechanical failure or system malfunction or unit breakdown. In the worst case, this could lead to a serious impediment to securing product safety.
- This unit should be installed in rooms which exceed the floor space specified in outdoor unit installation manual. Refer to outdoor unit installation manual.
- Do not use means to accelerate the defrosting process or to clean, other than those recommended by the manufacturer.
- The appliance shall be stored in a room without continuously operating ignition sources (for example: open flames, an operating gas appliance or an operating electric heater).
- Do not pierce or burn.
- Be aware that refrigerants may not contain an odour.

# 1. Safety Precautions

**⚠ Caution:**

- Do not use any sharp object to push the buttons, as this may damage the remote controller.
- Never block or cover the indoor or outdoor unit's intakes or outlets.

## Disposing of the unit

When you need to dispose of the unit, consult your dealer.

# 2. Parts Names

### Indoor Unit

	SLZ-M-FA
Fan steps	3 steps
Vane	Auto with swing
Louver	-
Filter	Long-life
Filter cleaning indication	2,500 hr
Wireless remote controller model No. setting	002

### SLZ-M-FA

4-way Ceiling Cassette

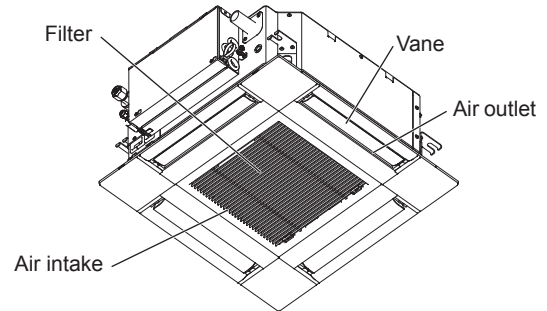

### Wired Remote Controller

#### Controller interface

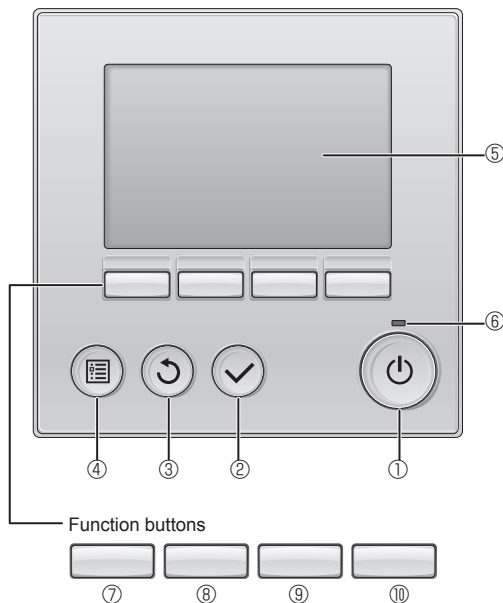

The functions of the function buttons change depending on the screen.

Refer to the button function guide that appears at the bottom of the LCD for the functions they serve on a given screen.

When the system is centrally controlled, the button function guide that corresponds to the locked button will not appear.

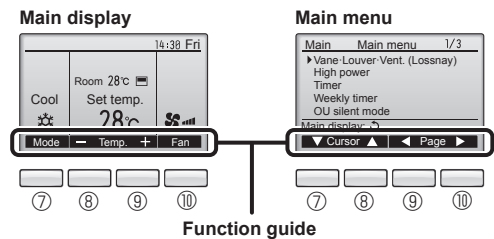

#### ① [ON/OFF] button

Press to turn ON/OFF the indoor unit.

#### ② [SELECT] button

Press to save the setting.

#### ③ [RETURN] button

Press to return to the previous screen.

#### ④ [MENU] button

Press to bring up the Main menu.

#### ⑤ Backlit LCD

Operation settings will appear.

When the backlight is off, pressing any button turns the backlight on and it will stay lit for a certain period of time depending on the screen.

When the backlight is off, pressing any button turns the backlight on and does not perform its function. (except for the [ON/OFF] button)

#### ⑥ ON/OFF lamp

This lamp lights up in green while the unit is in operation. It blinks while the remote controller is starting up or when there is an error.

#### ⑦ Function button [F1]

Main display: Press to change the operation mode.

Main menu: Press to move the cursor down.

#### ⑧ Function button [F2]

Main display: Press to decrease temperature.

Main menu: Press to move the cursor up.

#### ⑨ Function button [F3]

Main display: Press to increase temperature.

Main menu: Press to go to the previous page.

#### ⑩ Function button [F4]

Main display: Press to change the fan speed.

Main menu: Press to go to the next page.

## 2. Parts Names

### Display

The main display can be displayed in two different modes: "Full" and "Basic". The factory setting is "Full". To switch to the "Basic" mode, change the setting on the Main display setting. (Refer to operation manual included with remote controller.)

<Full mode>

\* All icons are displayed for explanation.

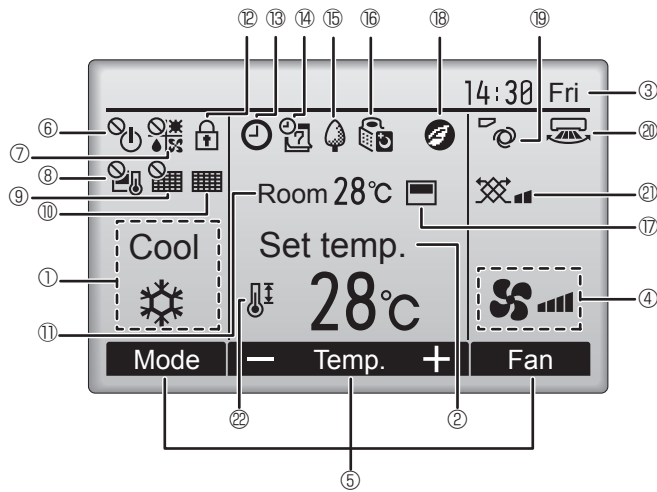

<Basic mode>

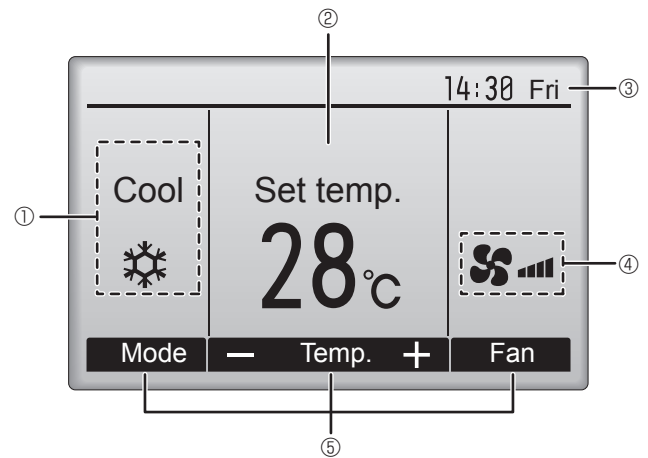

#### ① Operation mode

Indoor unit operation mode appears here.

#### ② Preset temperature

Preset temperature appears here.

#### ③ Clock (See the Installation Manual.)

Current time appears here.

#### ④ Fan speed

Fan speed setting appears here.

#### ⑤ Button function guide

Functions of the corresponding buttons appear here.



Appears when the ON/OFF operation is centrally controlled.



Appears when the operation mode is centrally controlled.



Appears when the preset temperature is centrally controlled.



Appears when the filter reset function is centrally controlled.



Indicates when filter needs maintenance.

#### ⑪ Room temperature (See the Installation Manual.)

Current room temperature appears here.



Appears when the buttons are locked.



Appears when the On/Off timer, Night setback, or Auto-off timer function is enabled.



Appears when the timer is disabled by the centralized control system.



Appears when the Weekly timer is enabled.



Appears while the units are operated in the energy-save mode. (Will not appear on some models of indoor units)



Appears while the outdoor units are operated in the silent mode.



Appears when the built-in thermistor on the remote controller is activated to monitor the room temperature (⑪).



Appears when the thermistor on the indoor unit is activated to monitor the room temperature.



Appears when the units are operated in the energy-save mode with 3D i-see Sensor.



Indicates the vane setting.



Indicates the louver setting.



Indicates the ventilation setting.



Appears when the preset temperature range is restricted.

Most settings (except ON/OFF, mode, fan speed, temperature) can be made from the Menu screen. (Refer to operation manual included with remote controller.)

## 2. Parts Names

### ■ Wireless Remote-Controller

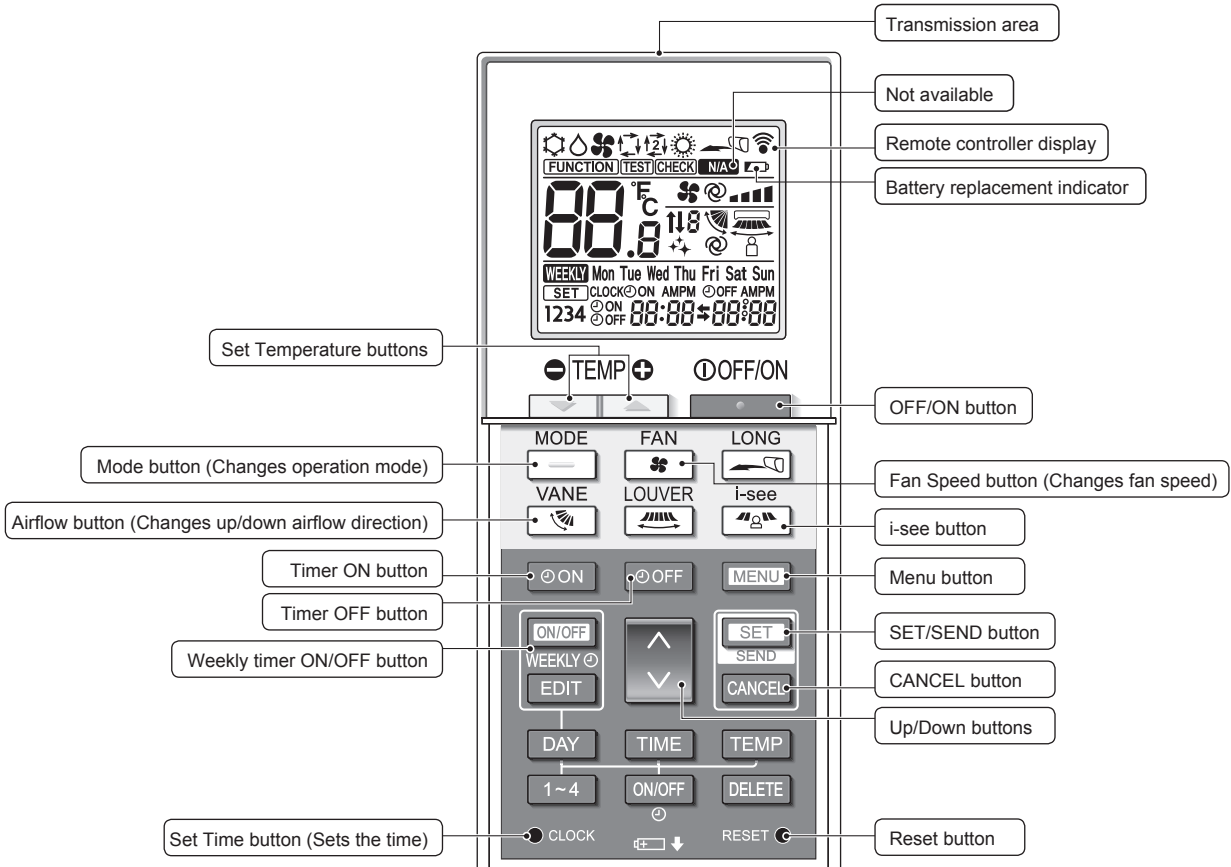

**Operation mode**

Cool	Dry
Fan	Auto (single set point)
Heat	Auto* (dual set point)

\* The initial setting is necessary. Refer to Installation manual.

**Not available**  
Appears when a non-supported function is selected.

**Battery replacement indicator**  
Appears when the remaining battery power is low.

**Temperature setting**  
The units of temperature can be changed. For details, refer to the Installation Manual.

**Fan speed setting**

**Vane setting**

Step 1 Step 2 Step 3 Step 4 Step 5 Swing Auto

**3D i-see sensor (Air distribution)**

Default Direct Indirect

When Direct or Indirect is selected, the vane setting is set to "Auto".

## 2. Parts Names

### Notes (Only for wireless remote controller):

- When using the wireless remote controller, point it towards the receiver on the indoor unit.
- If the remote controller is operated within approximately 2 minutes after power is supplied to the indoor unit, the indoor unit may beep twice as the unit is performing the initial automatic check.
- The indoor unit beeps to confirm that the signal transmitted from the remote controller has been received. Signals can be received up to approximately 7 meters in a direct line from the indoor unit in an area 45° to the left and right of the unit. However, illumination such as fluorescent lights and strong light can affect the ability of the indoor unit to receive signals.
- If the operation lamp near the receiver on the indoor unit is blinking, the unit needs to be inspected. Consult your dealer for service.
- Handle the remote controller carefully! Do not drop the remote controller or subject it to strong shocks. In addition, do not get the remote controller wet or leave it in a location with high humidity.
- To avoid misplacing the remote controller, install the holder included with the remote controller on a wall and be sure to always place the remote controller in the holder after use.
- If the indoor unit beeps 4 times when you are using the wireless remote controller, switch the auto mode setting to the AUTO (single set point) mode or AUTO (dual set point) mode. For details, refer to the included Notice (A5 sheet) or the Installation Manual.

### Outdoor unit

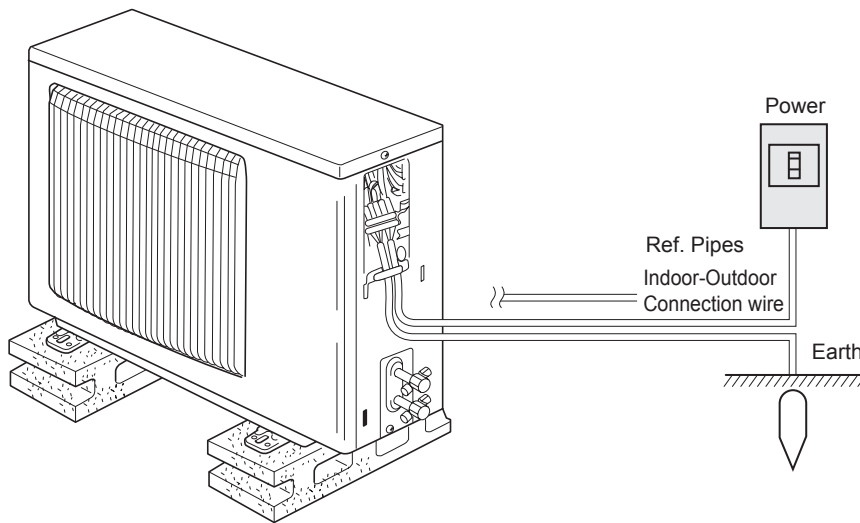

### Battery installation/replacement

1. Remove the top cover, insert two LR6 AA batteries, and then install the top cover.

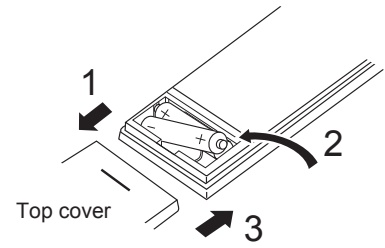

Two LR6 AA batteries  
Insert the negative (-) end of each battery first. Install the batteries in the correct directions (+, -)!

2. Press the Reset button.

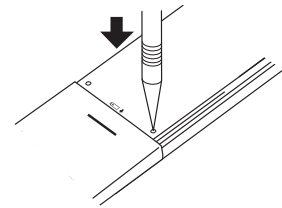

Press the Reset button with an object that has a narrow end.

## 3. Operation

- About the operation method, refer to the operation manual that comes with each remote controller.

### 3.1. Turning ON/OFF

[ON]



Press the [ON/OFF] button.  
The ON/OFF lamp will light up in green, and the operation will start.

[OFF]

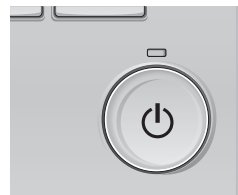

Press the [ON/OFF] button again.  
The ON/OFF lamp will come off, and the operation will stop.

#### Note:

Even if you press the ON/OFF button immediately after shutting down the operation is progress, the air conditioner will not start for about 3 minutes.

This is to prevent the internal components from being damaged.

### 3. Operation

#### ■ Operation status memory

	Remote controller setting
Operation mode	Operation mode before the power was turned off
Preset temperature	Preset temperature before the power was turned off
Fan speed	Fan speed before the power was turned off

#### ■ Settable preset temperature range

Operation mode	Preset temperature range
Cool/Dry	19 – 30 °C
Heat	17 – 28 °C
Auto	19 – 28 °C
Fan/Ventilation	Not settable

### 3.2. Mode Selection

Press the [F1] button to go through the operation modes in the order of "Cool", "Dry", "Fan", "Auto", and "Heat". Select the desired operation mode.

- Operation modes that are not available to the connected indoor unit models will not appear on the display.

**What the blinking mode icon means**  
 The mode icon will blink when other indoor units in the same refrigerant system (connected to the same outdoor unit) are already operated in a different mode. In this case, the rest of the unit in the same group can only be operated in the same mode.

#### Information for multi system air conditioner (Outdoor unit: MXZ series)

- ▶ Multi system air conditioner (Outdoor unit: MXZ series) can connect two or more indoor units with one outdoor unit. According to the capacity, 2 or more units can operate simultaneously.
- When you try to operate 2 or more indoor units with 1 outdoor unit simultaneously, one for the cooling and the other for heating, the operation mode of the indoor unit that operates earlier is selected. The other indoor units that will start the operation later cannot operate, indicating an operation state in blinking.
- In this case, please set all the indoor units to the same operation mode.
- There might be a case that the indoor unit, which is operating in "Auto" mode. Cannot change over to the operating mode "Cool"/"Heat" and becomes a state of standby.
- When indoor unit starts the operation while the defrosting of outdoor unit is being done, it takes a few minutes (max. about 15 minutes) to blow out the warm air.
- In the heating operation, though indoor unit that does not operate may get warm or the sound of refrigerant flowing may be heard, they are not malfunction. The reason is that the refrigerant continuously flows into it.

#### Automatic operation

- According to a set temperature, cooling operation starts if the room temperature is too hot and heating operation starts if the room temperature is too cold.

- During automatic operation, if the room temperature changes and remains 2 °C or more above the set temperature for 15 minutes, the air conditioner switches to cooling mode. In the same way, if the room temperature remains 2 °C or more below the set temperature for 15 minutes, the air conditioner switches to heating mode.

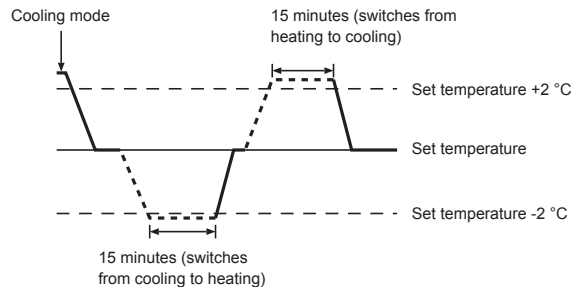

### 3.3. Temperature setting <Cool, Dry, Heat, and Auto>

Example display (Centigrade in 0.5-degree increments)

- Press the [F2] button to decrease the preset temperature, and press the [F3] button to increase.
- Refer to the table on page 7 for the settable temperature range for different operation modes.
  - Preset temperature range cannot be set for Fan/Ventilation operation.
  - Preset temperature will be displayed either in Centigrade in 0.5- or 1-degree increments, or in Fahrenheit, depending on the indoor unit model and the display mode setting on the remote controller.

### 3. Operation

#### 3.4. Fan speed setting

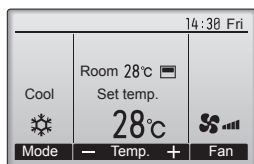

Press the [F4] button to go through the fan speeds in the following order.

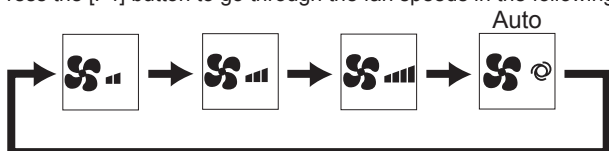

The available fan speeds depend on the models of connected indoor units.

#### Notes:

- The number of available fan speeds depends on the type of unit connected.
- In the following cases, the actual fan speed generated by the unit will differ from the speed shown the remote controller display.
  - While the display is in "STAND BY" or "DEFROST" states.
  - When the temperature of the heat exchanger is low in the heating mode. (e.g. immediately after heating operation starts)
  - In HEAT mode, when room temperature is higher than the temperature setting.
  - When the unit is in DRY mode.

#### 3.5. Airflow direction setting

##### 3.5.1 Navigating through the Main menu

###### <Accessing the Main menu>

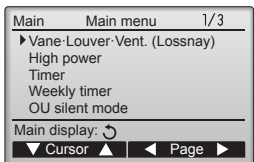

Press the [MENU] button. The Main menu will appear.



###### <Item selection>

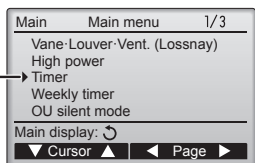

Press [F1] to move the cursor down. Press [F2] to move the cursor up.



###### <Navigating through the pages>

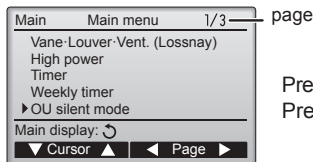

Press [F3] to go to the previous page. Press [F4] to go to the next page.



###### <Saving the settings>



Select the desired item, and press the [SELECT] button.

The screen to set the selected item will appear.



###### <Exiting the Main menu screen>

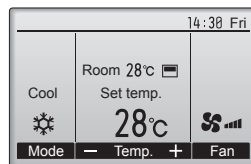

Press the [RETURN] button to exit the Main menu and return to the Main display.

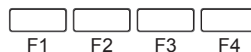

If no buttons are touched for 10 minutes, the screen will automatically return to the Main display. Any settings that have not been saved will be lost.

###### <Display of unsupported functions>

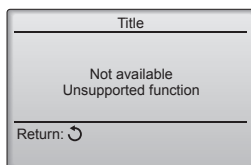

The message at left will appear if the user selects a function not supported by the corresponding indoor unit model.





### 3. Operation

#### 3.5.2 Vane-Vent.

##### <Accessing the menu>

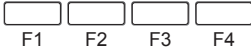
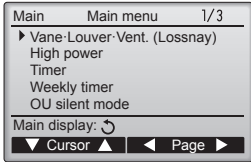

Select "Vane-Louver-Vent. (Lossnay)" from the Main menu (refer to page 8), and press the [SELECT] button.

##### <Vane setting>

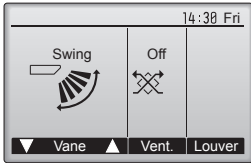

Press the [F1] or [F2] button to go through the vane setting options: "Step 1", "Step 2", "Step 3", "Step 4", "Step 5", "Swing" and "Auto". Select the desired setting.

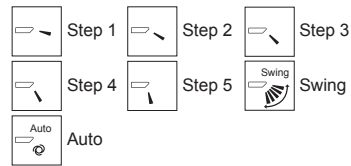

Select "Swing" to move the vanes up and down automatically. When set to "Step 1" through "Step 5", the vane will be fixed at the selected angle.

##### <Returning to the Main menu>

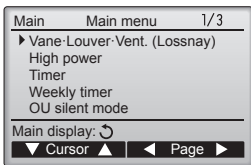

Press the [RETURN] button to go back to the Main menu.

##### Notes:

- During swing operation, the directional indication on the screen does not change in sync with the directional vanes on the unit.
- Available directions depend on the type of unit connected.
- In the following cases, the actual air direction will differ from the direction indicated on the remote controller display.
  1. While the display is in "STAND BY" or "DEFROST" states.
  2. Immediately after starting heat mode (while the system is waiting for the mode change to take effect).
  3. In heat mode, when room temperature is higher than the temperature setting.

##### < How to set the fixed up/down air direction >

##### Notes:

- This function cannot be set depending on the outdoor unit to be connected.
- For SLZ-M-FA series, only the particular outlet can be fixed to certain direction with the procedures below. Once fixed, only the set outlet is fixed every time air conditioner is turned on. (Other outlets follow UP/DOWN air direction setting of remote controller.)
- **Explanation of word**
  - "Refrigerant address No." and "Unit No." are the numbers given to each air conditioner.
  - "Outlet No." is the number given to each outlet of air conditioner. (Refer to the illustration below.)
  - "Up/Down air direction" is the direction (angle) to fix.

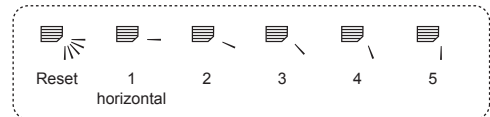

##### Remote controller setting

The airflow direction of this outlet is controlled by the airflow direction setting of remote controller.

##### Fixed

The airflow direction of this outlet is fixed in particular direction.  
\* When it is cold because of direct airflow, the airflow direction can be fixed horizontally to avoid direct airflow.

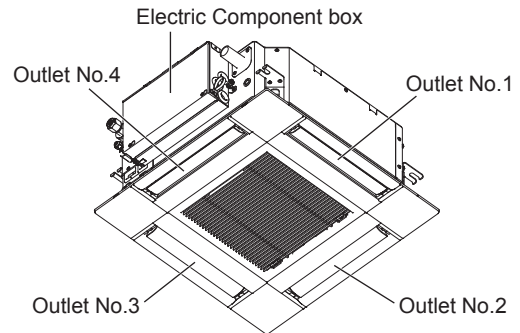

##### Note:

The outlet No. is indicated by the number of grooves on both ends of each air outlet. Set the air direction while checking the information shown on the remote controller display.

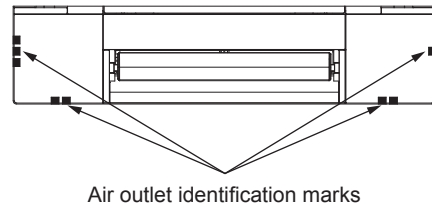

### 3. Operation

#### Manual vane angle (Wired remote controller)

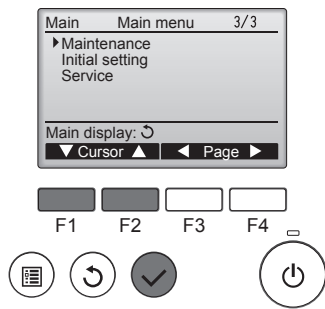

① Select "Maintenance" from the Main menu (refer to page 8), and press the [SELECT] button.

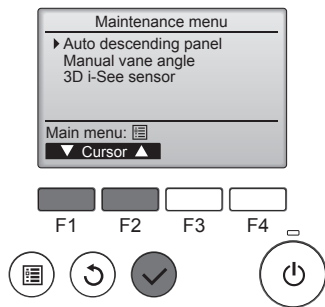

② Select "Manual vane angle" with the [F1] or [F2] button, and press the [SELECT] button.

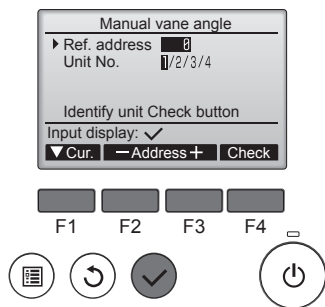

③ Move the cursor to "Ref. address" or "Unit No." with the [F1] button to select. Select the refrigerant address and the unit number for the units to whose vanes are to be fixed, with the [F2] or [F3] button, and press the [SELECT] button.

- Ref. address: Refrigerant address
- Unit No.: 1, 2, 3, 4

Press the [F4] button to confirm the unit. The vane of only the target indoor unit is pointing downward.

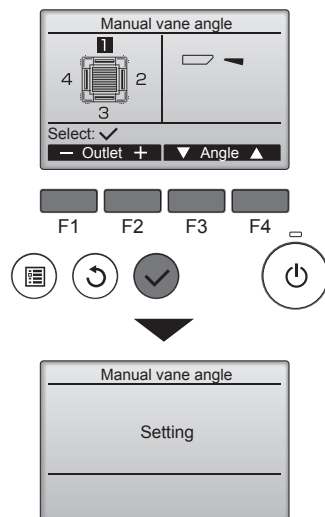

④ The current vane setting will appear. Select the desired outlets from 1 through 4 with the [F1] or [F2] button.

- Outlet: "1", "2", "3", "4" and "1, 2, 3, 4, (all outlets)"

Press the [F3] or [F4] button to go through the option in the order of "No setting (reset)", "Step 1", "Step 2", "Step 3", "Step 4", "Step 5" and "Draft reduction\*". Select the desired setting.

\* Draft reduction  
The airflow direction for this setting is more horizontal than the airflow direction for the "Step 1" setting in order to reduce a drafty feeling. The draft reduction can be set for only 1 vane.

**Note:**  
Do not set the draft reduction in an environment with high humidity. Otherwise, condensation may form and drip.

#### Vane setting

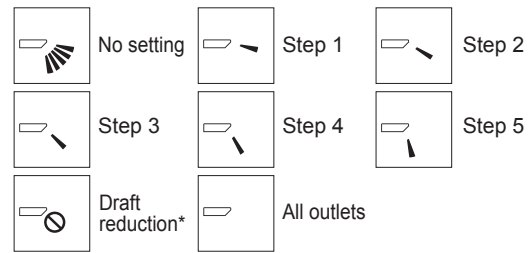

Press the [SELECT] button to save the settings. A screen will appear that indicates the setting information is being transmitted. The setting changes will be made to the selected outlet. The screen will automatically return to the one shown above (step 5) when the transmission is completed. Make the settings for other outlets, following the same procedures.

**If all outlets are selected, will be displayed the next time the unit goes into operation.**

Navigating through the screens

- To go back to the Main menu..... [MENU] button
- To return to the previous screen ..... [RETURN] button

#### Manual vane angle (Wireless remote controller)

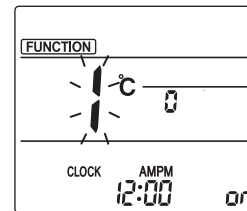

Fig. 1

① Going to the Manual vane setting mode  
Press the [MENU] button. (Start this operation from the status of remote controller display turned off.) "FUNCTION" is lighted and "1" blinks. (Fig. 1) Press the [▲] button to select "2", and then press the [SET] button.

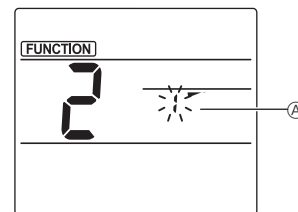

Fig. 2

② Selecting the vane number (Fig. 2)  
Press the [▼] buttons to select the vane number (A), and then press the [SET] button.

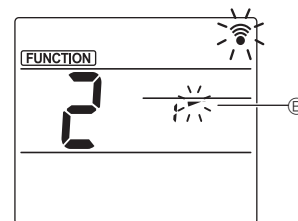

Fig. 3

③ Setting the vane angle (Fig. 3)  
Press the [▼] buttons to select the vane angle (B). Point the wireless remote controller toward the receiver on the indoor unit, and then press the [SET] button.

Display				
Setting	Step 1	Step 2	Step 3	Step 4
Display			No display	
Setting	Step 5	No setting	Draft reduction*	

\* The draft reduction can be set for only 1 vane. The setting is enabled only for the last vane that was set.

# 3. Operation

## Confirmation procedure

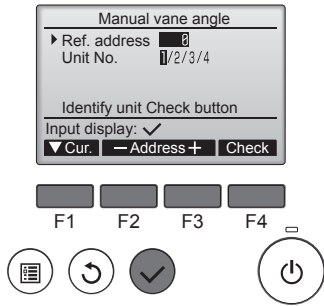

- First, confirm by setting "Ref. address" to 0 and "Unit No." to 1.
  - Move the cursor to "Ref. address" or "Unit No." with the [F1] button to select.
  - Select the refrigerant address and the unit number for the units to whose vanes are to be fixed, with the [F2] or [F3] button, and press the [SELECT] button.
  - Ref. address: Refrigerant address
  - Unit No.: 1, 2, 3, 4
  - Press the [F4] button to confirm the unit.

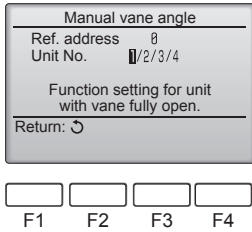

- Change the "Unit No." in order and check each unit.
  - Press the [F1] button to select "Unit No.". Press the [F2] or [F3] button to change the "Unit No." to the unit that you want to check, and then press the [F4] button.
  - After pressing the [F4] button, wait approximately 15 seconds, and then check the current state of the air conditioner.
    - The vane is pointing downward.
    - This air conditioner is displayed on the remote controller.
    - All outlets are closed. → Press the [RETURN] button and continue the operation from the beginning.
    - The messages shown to the left are displayed. → The target device does not exist at this refrigerant address.
  - Press the [RETURN] button to return to the initial screen.

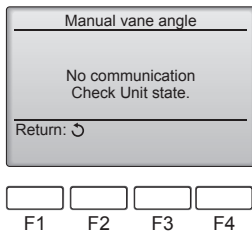

- Change the "Ref. address" to the next number.
  - Refer to step 1 to change the "Ref. address" and continue with the confirmation.

## 3.6. 3D i-See sensor setting

### 3.6.1 3D i-See sensor setting

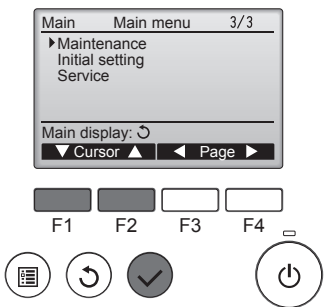

- Select "Maintenance" from the Main menu (refer to page 8), and press the [SELECT] button.

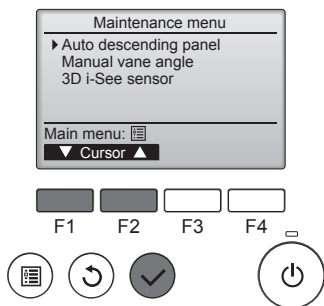

- Select "3D i-See sensor" with the [F1] or [F2] button, and press the [SELECT] button.

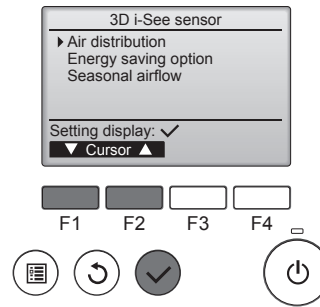

- Select the desired menu with the [F1] or [F2] button, and press the [SELECT] button.
  - Air distribution**  
Select the airflow direction control method when the airflow direction is set to "Auto".
  - Energy saving option**  
Operates the energy-save mode according to whether persons are detected in the room by the 3D i-See sensor.
  - Seasonal airflow**  
When the thermostat turns off, the fan and the vanes operate according to the control settings.

### 3.6.2 Air distribution

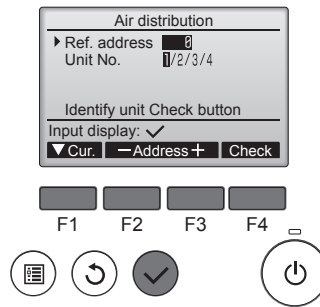

- Move the cursor to "Ref. address" or "Unit No." with the [F1] button to select.
  - Select the refrigerant address and the unit number for the units to whose vanes are to be fixed, with the [F2] or [F3] button, and press the [SELECT] button.
  - Ref. address: Refrigerant address
  - Unit No.: 1, 2, 3, 4
  - Press the [F4] button to confirm the unit. The vane of only the target indoor unit is pointing downward.

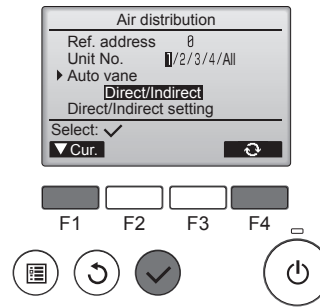

- Select the menu with the [F4] button.
    - Default → Area → Direct/Indirect → Default..
- Default: The vanes move the same as during normal operation. During cooling mode, all of the vanes move to the horizontal airflow direction. During heating mode, all of the vanes move to the down airflow direction.
- Area: The vanes move to the down airflow direction toward areas with a high floor temperature during cooling mode and toward areas with a low floor temperature during heating mode. Otherwise, the vanes move to the horizontal airflow direction.
- Direct/Indirect: The vanes automatically move relative to the areas where persons are detected. The vanes operate as indicated in the following table.

	Vane setting	
	Direct	Indirect
Cooling	horizontal → swing	keep horizontal
Heating	keep downward	downward → horizontal

### 3. Operation

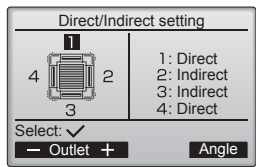

③ When Direct/Indirect is selected, set each air outlet.  
Select the air outlet with the [F1] or [F2] button, and change the setting with the [F4] button.  
After changing the settings for all of the air outlets, press the [SELECT] button to save the settings.

\* In order to enable this function, the airflow direction must be set to "Auto".

#### ■ i-See button (Wireless remote controller)



① Each time [i-See] is pressed during operation, the setting changes in the following order: OFF → Direct → Indirect.

Display			
Setting	OFF	Direct	Indirect

When the setting is changed from OFF to Direct or Indirect, the vane setting changes to "Auto". This setting is applied collectively to all of the vanes.

#### 3.6.3 Energy saving option

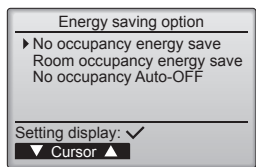

① Select the desired menu with the [F1] or [F2] button.

**No occupancy energy save**  
If there are no persons in the room for 60 minutes or more, energy-saving operation equal to 2 °C is performed.

**Room occupancy energy save**  
If the occupancy rate decreases to approximately 30% of the maximum occupancy rate, energy-saving operation equal to 1 °C is performed.

**No occupancy Auto-OFF**  
If there are no persons in the room for the set amount of time (60–180 minutes), the operation is automatically stopped.

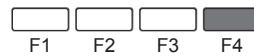
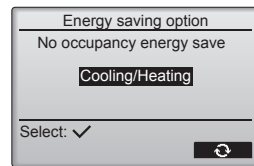

② When No occupancy energy save or Room occupancy energy save is selected

Select the setting with the [F4] button.  
OFF → Cooling only → Heating only → Cooling/Heating → OFF...

After changing the setting, press the [SELECT] button to save the setting.

OFF: The function is disabled.  
Cooling only: The function is enabled only during cooling mode.  
Heating only: The function is enabled only during heating mode.  
Cooling/Heating: The function is enabled during both cooling mode and heating mode.

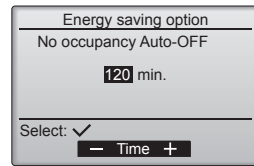
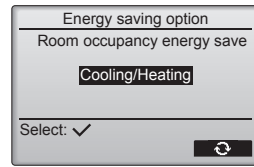

③ When No occupancy Auto-OFF is selected  
Set the time with the [F3] or [F4] button.

---: The setting is disabled (the operation will not stop automatically).  
60–180: The time can be set in 10-minute increments.

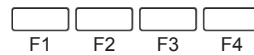
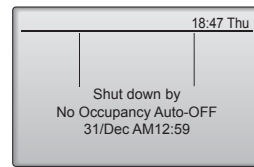

④ The message at left will appear if the operation was stopped automatically by the No occupancy Auto-OFF setting.

## 3. Operation

### 3.6.4 Seasonal airflow function

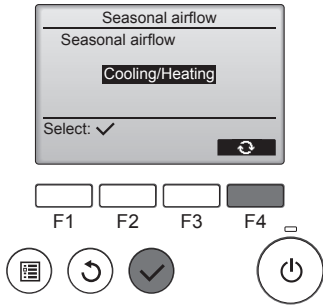

- ① Select the setting with the [F4] button.  
 OFF → Cooling only → Heating only → Cooling/Heating → OFF...

After changing the setting, press the [SELECT] button to save the setting.

OFF: The function is disabled.  
 Cooling only: When the thermostat turns off during cooling mode, the vanes move up and down.  
 Heating only: When the thermostat turns off during heating mode, the vanes move to the horizontal airflow direction to circulate the air.  
 Cooling/Heating: The function is enabled during both cooling mode and heating mode.

- \* In order to enable this function, the airflow direction must be set to "Auto".

#### Notes:

Any person at the following places cannot be detected.

- Along the wall on which the air conditioner is installed
- Directly under the air conditioner
- Where any obstacle, such as furniture, is between the person and the air conditioner

A person may not be detected in the following situations.

- Room temperature is high.
- A person wears heavy clothes and his/her skin is not exposed.
- A heating element of which temperature changes significantly is present.
- Some heat sources, such as a small child or pet, may not be sensed.
- A heat source does not move for a long time.

The 3D i-See sensor operates once approximately every 3 minutes to measure the floor temperature and detect persons in the room.

- The intermittent operating sound is a normal sound produced when the 3D i-See sensor is moving.
- When MA Remote Controller is used to control multiple refrigerant systems, No occupancy Auto-OFF cannot be used.

## 4. Timer

- Timer functions are different by each remote controller.
- For details on how to operate the remote controller, refer to the appropriate operation manual included with each remote controller.

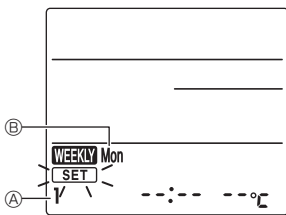

Fig. 1



Fig. 2



Fig. 3



Fig. 4

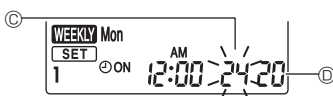

Fig. 5

#### Weekly schedule (Wireless remote controller)

- The weekly schedule can be set to four operation patterns for each day of the week. The settings include the on and off times and the set temperature.

#### <Editing mode>

1. Switching to the editing mode

- ① Press the [EDIT] button when the unit is operating or stopped.  
 [SET] blinks. (Fig. 1)

2. Selecting the setting pattern

- ① Press the [1~4] button to select the setting pattern number.

Each time the [1~4] button is pressed, the pattern number ④ changes in the following order: 1 → 2 → 3 → 4.

3. Selecting the day of the week

- ① Press the [DAY] button to select the day of the week to set.

Each time the [DAY] button is pressed, the day of the week ⑤ changes in the following order: Mon → Tue → Wed → Thu → Fri → Sat → Sun → All days.

4. Selecting the operation settings

- ① Push the [ON/OFF] button to select the operation on or off setting. (Fig. 2)

⑥ON (⑥OFF) is lighted.

Each time the [ON/OFF] button is pressed, the setting changes in the following order: ⑥ON → ⑥OFF.

- ② Press the [TIME] button to select the operation time. (Fig. 3)

The operation time blinks.

Set the operation time using the [↑] [↓] buttons.

- The operation time can be set in 10-minute increments.

- ③ Push the [TEMP] button to select the set temperature. (Fig. 4)

The set temperature blinks.

Set the temperature using the [↑] [↓] buttons.

- When setting the off operation, the temperature cannot be set.

When the AUTO (dual set point) mode is enabled, press the [TEMP] button to switch between the upper limit ⑦ and the lower limit ⑧. (Fig. 5)

- ④ By pressing the [DELETE] button, the pattern number settings for the displayed day of the week are deleted.

- ⑤ Repeat steps 2~4 to select the settings for each day of the week.

#### <Transmitting the settings>

Point the transmission area of the wireless remote controller towards the receiver on the indoor unit and operate the controller. Confirm that the indoor unit beeps 7 times.

Press the [SET] button.

#### <Enabling the weekly schedule>

Press the [ON/OFF WEEKLY] button.

The weekly schedule operates when [WEEKLY] is on.

- The weekly schedule does not function when the On/Off timer is enabled.

The weekly schedule operates when all of the On/Off timer settings have been executed.

## 5. Care and Cleaning

### ■ Filter information

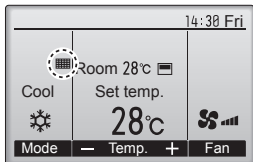

 will appear on the Main display in the Full mode when it is time to clean the filters.

**Wash, clean, or replace the filters when this sign appears. Refer to the indoor unit Instructions Manual for details.**

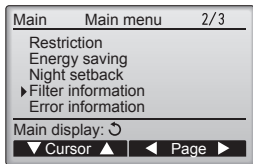

Select "Filter information" from the Main menu (refer to page 8), and press the [SELECT] button.

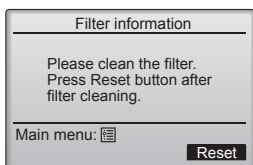
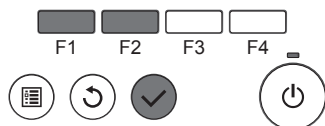

Press the [F4] button to reset filter sign. Refer to the indoor unit Instructions Manual for how to clean the filter.

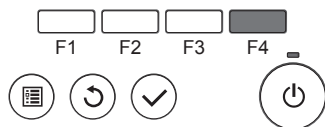

Select "OK" with the [F4] button.

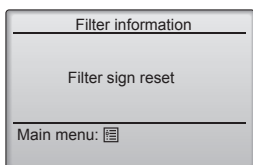
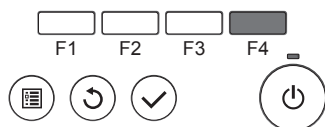

A confirmation screen will appear.

Navigating through the screens

- To go back to the Main menu ..... [MENU] button
- To return to the previous screen ..... [RETURN] button

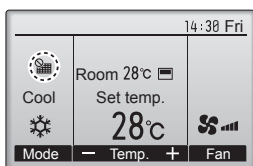

When the  is displayed on the Main display in the Full mode, the system is centrally controlled and the filter sign cannot be reset.

If two or more indoor units are connected, filter cleaning timing for each unit may be different, depending on the filter type.

The icon  will appear when the filter on the main unit is due for cleaning.

When the filter sign is reset, the cumulative operation time of all units will be reset.

The icon  is scheduled to appear after a certain duration of operation, based on the premise that the indoor units are installed in a space with ordinary air quality. Depending on the air quality, the filter may require more frequent cleaning.

The cumulative time at which filter needs cleaning depends on the model.

- This indication is not available for wireless remote controller.

#### ⚠ Caution:

- Ask authorized people to clean the filter.

#### ► Cleaning the filters

- Clean the filters using a vacuum cleaner. If you do not have a vacuum cleaner, tap the filters against a solid object to knock off dirt and dust.
- If the filters are especially dirty, wash them in lukewarm water. Take care to rinse off any detergent thoroughly and allow the filters to dry completely before putting them back into the unit.

#### ⚠ Caution:

- Do not dry the filters in direct sunlight or by using a heat source, such as an electric heater: this may warp them.
- Do not wash the filters in hot water (above 50°C), as this may warp them.
- Make sure that the air filters are always installed. Operating the unit without air filters can cause malfunction.

#### ⚠ Caution:

- Before you start cleaning, stop operation and turn OFF the power supply.
- Indoor units are equipped with filters to remove the dust of sucked-in air. Clean the filters using the methods shown in the following sketches.

#### ► Filter removal

#### ⚠ Caution:

- In removing the filter, precautions must be taken to protect your eyes from dust. Also, if you have to climb up on a stool to do the job, be careful not to fall.
- When the filter is removed, do not touch the metallic parts inside the indoor unit, otherwise injury may result.

#### ■ SLZ-M-FA

- ① Slide the levers on the intake grille in the direction indicated by the arrow and it should open.
- ② Open the intake grille.
- ③ Release the knob on the center edge of the intake grille and pull the filter forward to remove the filter.
  - Ⓐ Intake grille levers Ⓑ Grille Ⓒ Intake grille Ⓓ Filter

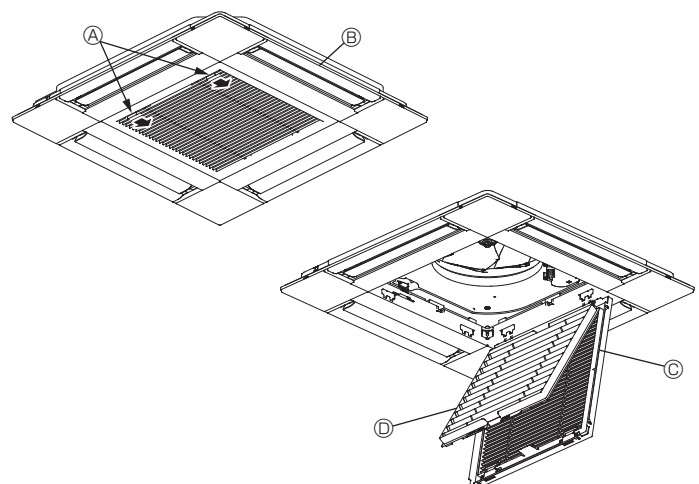

## 6. Emergency Operation for Wireless Remote-controller

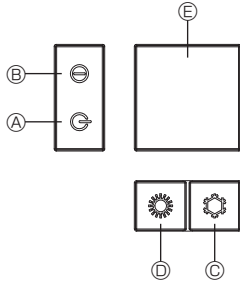
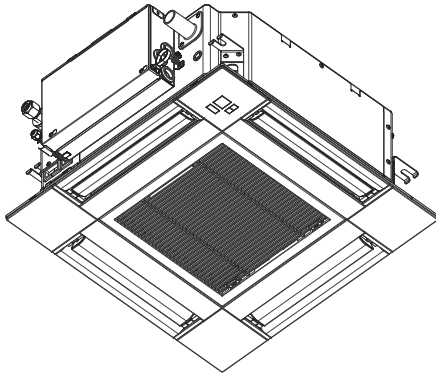

### When the remote controller cannot be used

When the batteries of the remote controller run out or the remote controller malfunctions, the emergency operation can be done using the emergency buttons on the grille.

- Ⓐ DEFROST/STAND BY lamp
- Ⓑ Operation lamp
- Ⓒ Emergency operation cooling switch
- Ⓓ Emergency operation heating switch
- Ⓔ Receiver

### Starting operation

- To operate the cooling mode, press the ⚙ button Ⓒ for more than 2 seconds.
- To operate the heating mode, press the ⚙ button Ⓓ for more than 2 seconds.
- Lighting of the Operation lamp Ⓑ means the start of operation.

### Notes:

● Details of emergency mode are as shown below.

Details of EMERGENCY MODE are as shown below.

Operation mode	COOL	HEAT
Set temperature	24°C	24°C
Fan speed	High	High
Airflow direction	Horizontal	Downward 4 (5)

### Stopping operation

- To stop operation, press the ⚙ button Ⓒ or the ⚙ button Ⓓ for more than 2 seconds.

## 7. Trouble Shooting

Having trouble?	Here is the solution. (Unit is operating normally.)
Air conditioner does not heat or cool well.	<ul style="list-style-type: none"> <li>■ Clean the filter. (Airflow is reduced when the filter is dirty or clogged.)</li> <li>■ Check the temperature adjustment and adjust the set temperature.</li> <li>■ Make sure that there is plenty of space around the outdoor unit. Is the indoor unit air intake or outlet blocked?</li> <li>■ Has a door or window been left open?</li> </ul>
When heating operation starts, warm air does not blow from the indoor unit soon.	<ul style="list-style-type: none"> <li>■ Warm air does not blow until the indoor unit has sufficiently warmed up.</li> </ul>
During heating mode, the air conditioner stops before the set room temperature is reached.	<ul style="list-style-type: none"> <li>■ When the outdoor temperature is low and the humidity is high, frost may form on the outdoor unit. If this occurs, the outdoor unit performs a defrosting operation. Normal operation should begin after approximately 10 minutes.</li> </ul>
During cooling mode, the air conditioner stops when the set room temperature is reached.	<ul style="list-style-type: none"> <li>■ For SLZ-M·FA series, when the set room temperature is reached during cooling mode, the fan operates at the lowest speed.</li> </ul>
Airflow direction changes during operation or airflow direction cannot be set.	<ul style="list-style-type: none"> <li>■ During heating mode, the vanes automatically move to the horizontal airflow direction when the airflow temperature is low or during defrosting mode.</li> </ul>
When the airflow direction is changed, the vanes always move up and down past the set position before finally stopping at the position.	<ul style="list-style-type: none"> <li>■ When the airflow direction is changed, the vanes move to the set position after detecting the base position.</li> </ul>
A flowing water sound or occasional hissing sound is heard.	<ul style="list-style-type: none"> <li>■ These sounds can be heard when refrigerant is flowing in the air conditioner or when the refrigerant flow is changing.</li> </ul>
A cracking or creaking sound is heard.	<ul style="list-style-type: none"> <li>■ These sounds can be heard when parts rub against each other due to expansion and contraction from temperature changes.</li> </ul>
The room has an unpleasant odor.	<ul style="list-style-type: none"> <li>■ The indoor unit draws in air that contains gases produced from the walls, carpeting, and furniture as well as odors trapped in clothing, and then blows this air back into the room.</li> </ul>
A white mist or vapor is emitted from the indoor unit.	<ul style="list-style-type: none"> <li>■ If the indoor temperature and the humidity are high, this condition may occur when operation starts.</li> <li>■ During defrosting mode, cool airflow may blow down and appear like a mist.</li> </ul>
Water or vapor is emitted from the outdoor unit.	<ul style="list-style-type: none"> <li>■ During cooling mode, water may form and drip from the cool pipes and joints.</li> <li>■ During heating mode, water may form and drip from the heat exchanger.</li> <li>■ During defrosting mode, water on the heat exchanger evaporates and water vapor may be emitted.</li> </ul>
"⚙" appears in the remote controller display.	<ul style="list-style-type: none"> <li>■ During central control, "⚙" appears in the remote controller display and air conditioner operation cannot be started or stopped using the remote controller.</li> </ul>
When restarting the air conditioner soon after stopping it, it does not operate even though the ON/OFF button is pressed.	<ul style="list-style-type: none"> <li>■ Wait approximately three minutes. (Operation has stopped to protect the air conditioner.)</li> </ul>

## 7. Trouble Shooting

Having trouble?	Here is the solution. (Unit is operating normally.)												
Air conditioner operates without the ON/OFF button being pressed.	<ul style="list-style-type: none"> <li>■ Is the on timer set? Press the ON/OFF button to stop operation.</li> <li>■ Is the air conditioner connected to a central remote controller? Consult the concerned people who control the air conditioner.</li> <li>■ Does "S" appear in the remote controller display? Consult the concerned people who control the air conditioner.</li> <li>■ Has the auto recovery feature from power failures been set? Press the ON/OFF button to stop operation.</li> </ul>												
Air conditioner stops without the ON/OFF button being pressed.	<ul style="list-style-type: none"> <li>■ Is the off timer set? Press the ON/OFF button to restart operation.</li> <li>■ Is the air conditioner connected to a central remote controller? Consult the concerned people who control the air conditioner.</li> <li>■ Does "S" appear in the remote controller display? Consult the concerned people who control the air conditioner.</li> </ul>												
Remote controller timer operation cannot be set.	<ul style="list-style-type: none"> <li>■ Are timer settings invalid? If the timer can be set, "S" or "D" appears in the remote controller display.</li> </ul>												
"PLEASE WAIT" appears in the remote controller display.	<ul style="list-style-type: none"> <li>■ The initial settings are being performed. Wait approximately 3 minutes.</li> </ul>												
An error code appears in the remote controller display.	<ul style="list-style-type: none"> <li>■ The protection devices have operated to protect the air conditioner.</li> <li>■ Do not attempt to repair this equipment by yourself. Turn off the power switch immediately and consult your dealer. Be sure to provide the dealer with the model name and information that appeared in the remote controller display.</li> </ul>												
Draining water or motor rotation sound is heard.	<ul style="list-style-type: none"> <li>■ When cooling operation stops, the drain pump operates and then stops. Wait approximately 3 minutes.</li> </ul>												
The vanes do not move or the indoor unit does not respond to input from the wireless remote controller.	<ul style="list-style-type: none"> <li>■ The junction wire connectors of the vane motor and signal receiver may not be connected correctly. Have an installer check the connections. (The colors of the male and female sections of the junction wire connectors must match.)</li> </ul>												
Noise is louder than specifications.	<ul style="list-style-type: none"> <li>■ The indoor operation sound level is affected by the acoustics of the particular room as shown in the following table and will be higher than the noise specification, which was measured in an echo-free room.</li> </ul> <table border="1" style="margin-left: auto; margin-right: auto;"> <thead> <tr> <th></th> <th>High sound-absorbing rooms</th> <th>Normal rooms</th> <th>Low sound-absorbing rooms</th> </tr> </thead> <tbody> <tr> <td>Location examples</td> <td>Broadcasting studio, music room, etc.</td> <td>Reception room, hotel lobby, etc.</td> <td>Office, hotel room</td> </tr> <tr> <td>Noise levels</td> <td>3 to 7 dB</td> <td>6 to 10 dB</td> <td>9 to 13 dB</td> </tr> </tbody> </table>		High sound-absorbing rooms	Normal rooms	Low sound-absorbing rooms	Location examples	Broadcasting studio, music room, etc.	Reception room, hotel lobby, etc.	Office, hotel room	Noise levels	3 to 7 dB	6 to 10 dB	9 to 13 dB
	High sound-absorbing rooms	Normal rooms	Low sound-absorbing rooms										
Location examples	Broadcasting studio, music room, etc.	Reception room, hotel lobby, etc.	Office, hotel room										
Noise levels	3 to 7 dB	6 to 10 dB	9 to 13 dB										
Nothing appears in the wireless remote controller display, the display is faint, or signals are not received by the indoor unit unless the remote controller is close.	<ul style="list-style-type: none"> <li>■ The batteries are low. Replace the batteries and press the Reset button.</li> <li>■ If nothing appears even after the batteries are replaced, make sure that the batteries are installed in the correct directions (+, -).</li> </ul>												
The operation lamp near the receiver for the wireless remote controller on the indoor unit is flashing.	<ul style="list-style-type: none"> <li>■ The self diagnosis function has operated to protect the air conditioner.</li> <li>■ Do not attempt to repair this equipment by yourself. Turn off the power switch immediately and consult your dealer. Be sure to provide the dealer with the model name.</li> </ul>												
The wireless remote controller does not operate (the indoor unit beeps 4 times).	<ul style="list-style-type: none"> <li>■ Switch the auto mode setting to the AUTO (single set point) mode or AUTO (dual set point) mode. For details, refer to the included Notice (A5 sheet) or the Installation Manual.</li> </ul>												

## 8. Installation, relocation and inspection

### Installation place

Avoid installing the air conditioner in the following places.

- Where flammable gas could leak.

### ⚠ Caution:

**Do not install the unit where flammable gas could leak. If gas leaks and collects around the unit, it may cause an explosion.**

- Where there is much machine oil.
- Salty place such as the seaside.
- Where sulfide gas is generated such as a hot spring.
- Where there is oil splashing or much oily smoke.

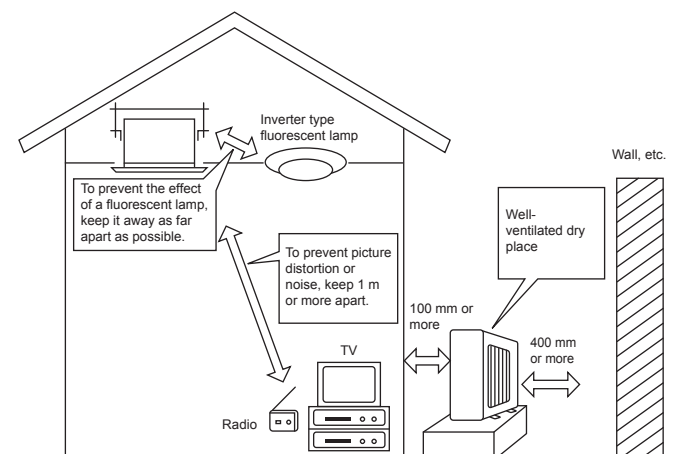



## 8. Installation, relocation and inspection

### ⚠ Warning:

If the air conditioner operates but does not cool or heat (depending on model) the room, consult your dealer since there may be a refrigerant leak. Be sure to ask the service representative whether there is refrigerant leakage or not when repairs are carried out. The refrigerant charged in the air conditioner is safe. Refrigerant normally does not leak, however, if refrigerant gas leaks indoors, and comes into contact with the fire of a fan heater, space heater, stove, etc., harmful substances will be generated.

### Electrical work

- Provide an exclusive circuit for power supply of the air conditioner.
- Be sure to observe the breaker capacity.

### ⚠ Warning:

- The customer should not install this unit. If the unit is installed incorrectly, fire, electric shock, injury due to a falling unit, water leakage, etc. may result.
- Do not connect using branched outlet or an extension cord, and do not attach many loads to one electric outlet. A fire or electric shock may result from poor contact, poor insulation, exceeding the permissible current, etc. Consult your dealer.

### ⚠ Caution:

- Apply grounding  
Do not connect a grounding wire to a gas pipe, water pipe, lightning rod or ground wire of a telephone. If a grounding is incorrect, it may cause an electric shock.
- Install an earth leakage breaker depending on the place where the air conditioner is to be installed (humid place, etc.). If the earth leakage breaker is not installed, it may cause an electric shock.

### Inspection and maintenance

- When the air conditioner is used for several seasons, the capacity may be lowered due to dirt inside the unit.
- Depending upon the conditions of use, an odor may be generated or dirt, dust, etc. may prevent proper drainage.
- It is recommended to apply inspection and maintenance (charged) by a specialist in addition to normal maintenance. Consult your dealer.

### Also consider operation sound

- Do not put an object around the air outlet of the outdoor unit. It may cause lowering of capacity or increase operating sound.
- If abnormal sound is heard during operation, consult your dealer.

### Relocation

- When the air conditioner is to be removed or reinstalled because of rebuilding, moving, etc., special techniques and work are required.

### ⚠ Warning:

Repair or relocation should not be done by the customer.

If this is done incorrectly, it may cause a fire, electric shock, injury by dropping of the unit, water leakage, etc. Consult your dealer.

### Disposal

- To dispose of this product, consult your dealer.

If you have any question, consult your dealer.

## 9. Specifications

Model	SLZ-M15FA	SLZ-M25FA	SLZ-M35FA	SLZ-M50FA	SLZ-M60FA
Power Supply (Voltage <V>, Frequency <Hz>)	~ /N, 230V, 50Hz				
Rated Input (Indoor only) <kW>	0.02	0.02	0.02	0.03	0.04
Rated Current (Indoor only) <A>	0.17	0.20	0.24	0.32	0.43
Dimension (Height) <mm>	245 (10)				
Dimension (Width) <mm>	570 (625)				
Dimension (Depth) <mm>	570 (625)				
Fan airflow rate (Low-Middle-High) <m <sup>3</sup> /min>	6.0 - 6.5 - 7.0	6.5 - 7.5 - 8.5	6.5 - 8.0 - 9.5	7.0 - 9.0 - 11.5	7.5 - 11.5 - 13.0
Noise level (Low-Middle-High) <dB>	24 - 26 - 28	25 - 28 - 31	25 - 30 - 34	27 - 34 - 39	32 - 40 - 43
Net weight <kg>	15 (3)				

- Notes:**
1. This figure ( ) indicates GRILLE's.
  2. Specifications subject to change without notice.

### Guaranteed operating range

		Indoor	Outdoor
Cooling	Upper limit	32°C DB, 23°C WB	46°C DB, –
	Lower limit	21°C DB, 15°C WB	-10°C DB, – / -15°C DB, – *1
Heating	Upper limit	27°C DB, –	24°C DB, 18°C WB
	Lower limit	20°C DB, –	-10°C DB, -11°C WB

\*1 Depend on outdoor unit.

Units should be installed by licensed electric contractor accordingly to local code requirement.

# Содержание

1. Меры предосторожности .....	179	6. Работа пульта дистанционного управления в аварийном режиме .....	192
2. Наименование деталей .....	180	7. Исправление неполадок .....	192
3. Эксплуатация .....	183	8. Установка, перемещение и осмотр прибора .....	193
4. Таймер .....	190	9. Технические характеристики .....	194
5. Уход и чистка .....	191		

## Примечание



Рис. 1

Этот символ действует только в странах ЕУ.

Символ наносится в соответствии со статьей 14 директивы 2012/19/EU "Информация для пользователя" и Приложением IX, и/или статьей 20 директивы 2006/66/ЕС "Информация для конечного пользователя" и Приложением II. Данный продукт производства компании MITSUBISHI ELECTRIC разработан и изготовлен из высококачественных материалов и компонентов, пригодных для переработки и повторного применения. Символ означает, что электронные и электрические компоненты, батарейки и аккумуляторы по окончании срока их службы следует утилизировать отдельно от бытовых отходов. Если под символом (Рис. 1) указан символ химического элемента, он означает, что батарейка или аккумулятор содержит тяжелый металл в определенной концентрации. Концентрация указывается следующим образом: Hg: ртуть (0,0005%), Cd: кадмий (0,002%), Pb: свинец (0,004%) В Европейском союзе предусмотрены отдельные системы сбора отходов для электронных и электрических изделий и использованных батареек и аккумуляторов. Утилизируйте такие изделия, батарейки и аккумуляторы в местном центре сбора и переработки отходов. Помогайте сохранять окружающую среду, в которой мы все живем!

## Примечание:

Фраза "Проводной пульт дистанционного управления" в данном руководстве по эксплуатации относится только к прибору PAR-33MAA. Если вам необходима информация о другом дистанционном управлении, см. инструкции по эксплуатации в комплекте.

## 1. Меры предосторожности

- ▶ Перед установкой данного прибора, пожалуйста обязательно прочитайте все "Меры предосторожности".
- ▶ В разделе "Меры предосторожности" изложены очень важные сведения, касающиеся техники безопасности. Обязательно следуйте этим инструкциям.
- ▶ Пожалуйста уведомите соответствующий орган электроснабжения или получите от него разрешение перед подключением к системе электропитания.

## Символика, используемая в тексте

### ⚠ Предупреждение:

Описывает меры предосторожности, которые следует выполнять, чтобы избежать травмы или гибели пользователя.

### ⚠ Осторожно:

Описывает меры предосторожности, которые следует выполнять, чтобы не повредить прибор.

## Символы, указанные на иллюстрациях

⚡ : Указывает, что эта часть должна быть заземлена.

## ЗНАЧЕНИЯ СИМВОЛОВ, ОТОБРАЖАЕМЫХ НА УСТРОЙСТВЕ

	<b>ПРЕДУПРЕЖДЕНИЕ!</b> (опасность возгорания)	Данный символ применяется только для хладагента R32. Тип хладагента указывается на бирке наружного устройства. Если тип хладагента — R32, то в данном устройстве используется огнеопасный хладагент. В случае утечки хладагента и его контакта с огнем или источником тепла образуется вредный газ и возникнет опасность возгорания.
	Внимательно прочтите РУКОВОДСТВО ПО ЭКСПЛУАТАЦИИ перед началом эксплуатации.	
	Обслуживающий персонал обязан внимательно прочитать РУКОВОДСТВО ПО ЭКСПЛУАТАЦИИ и РУКОВОДСТВО ПО УСТАНОВКЕ перед началом работ.	
	Дополнительную информацию можно найти в РУКОВОДСТВЕ ПО ЭКСПЛУАТАЦИИ, РУКОВОДСТВЕ ПО УСТАНОВКЕ и аналогичных документах.	

### ⚠ Предупреждение:

- Общий доступ к данным приборам ограничен.
- Данный прибор не должен устанавливаться пользователем.
- Обратитесь к поставщику или в специализированное предприятие и закажите установку прибора. При неправильной установке может произойти утечка воды, электрический шок или пожар.
- Никогда не занимайтесь ремонтом или переносом прибора не кто иной место самостоятельно.
- Не ставьте какие-либо посторонние предметы на прибор.
- Не проливайте на прибор воду и не дотрагивайтесь до прибора мокрыми руками.
- Не разбрызгивайте вблизи от прибора горячий газ.
- Не снимайте переднюю панель или защиту вентилятора с внешнего прибора, когда он работает.
- Если вы заметите ненормально сильный шум или вибрацию, остановите прибор, отключите главный выключатель питания и свяжитесь с вашим поставщиком.
- Никогда не вставляйте пальцы, палки и т.д. в отверстия входа или выхода.
- Если вы почувствуете странные запахи, остановите прибор, отключите питание и проконсультируйтесь с вашим поставщиком. В противном случае может произойти поломка прибора, пожар или электрошок.
- Детям и немощным людям ЗАПРЕЩАЕТСЯ самостоятельно пользоваться данным кондиционером воздуха.
- Необходимо наблюдать за маленькими детьми с тем, чтобы они не играли с кондиционером воздуха.
- Если происходит выброс или утечка газа хладагента, остановите работу кондиционера, тщательно проветрите помещение и свяжитесь с вашим поставщиком.
- Данное устройство предназначено для использования специалистами или обученным персоналом в магазинах, на предприятиях легкой промышленности и фермах или для коммерческого применения непрофессионалами.
- Данным устройством могут пользоваться дети старше 8 лет и лица с ограниченными физическими, сенсорными или умственными возможностями или недостаточным опытом или знаниями под наблюдением ответственного лица или после обучения пользованию устройством с разъяснением правил безопасности и при условии понимания возможных опасностей при его применении. Не позволяйте детям играть с данным устройством. Очистка и техническое обслуживание устройства не должны осуществляться детьми без соответствующего контроля.
- Данный прибор не предназначен для использования людьми (включая детей) с ограниченными физическими, сенсорными или психическими возможностями. При недостатке опыта и знаний разрешается пользоваться данным прибором только под наблюдением лица, ответственного за безопасность, или после инструктажа по использованию прибора.
- Следует следить за детьми, чтобы они не играли с устройством.
- При установке, перемещении или обслуживании кондиционера для заправки трубопроводов хладагента используйте только тот хладагент, который указан на наружном устройстве. Не смешивайте его ни с каким другим хладагентом и не допускайте наличия воздуха в трубопроводах. Наличие воздуха в трубопроводах может вызывать скачки давления, в результате которых может произойти взрыв или другие повреждения. Использование любого хладагента, отличного от указанного для этой системы, вызовет механическое повреждение, сбой в работе системы, или выход устройства из строя. В наихудшем случае, это может послужить серьезной преградой к обеспечению безопасной работы этого изделия.
- Данное устройство должно быть установлено в помещении, превышающих площадь, указанную в руководстве по установке наружного прибора.
- Обратитесь к руководству по установке наружного прибора.
- Не используйте средства для ускорения размораживания или очистки, если они не рекомендованы производителем.
- Устройство должно храниться в помещении без непрерывно работающих источников воспламенения (например, открытого пламени, работающего газового прибора или электрического обогревателя).
- Не прокалывайте устройство и не сжигайте его.
- Имейте в виду, что хладагенты могут не иметь запаха.

# 1. Меры предосторожности

## ⚠ Осторожно:

- Не пользуйтесь острыми предметами для нажатия кнопок, так как это может привести к повреждению пульта дистанционного управления.
- Не закрывайте и не блокируйте входные и выпускные отверстия внутреннего и наружного блоков.

## Утилизация прибора

Когда вам потребуется ликвидировать прибор, обратитесь к вашему дилеру.

# 2. Наименование деталей

## ■ Внутренний прибор

	SLZ-M-FA
Шаги вентилятора	3 шага
Лопатка	Автоматически с качанием
Жалюзи	—
Фильтр	Долговечный
Индикация очистки фильтра	2.500 часов
Настройка номера модели беспроводного пульта дистанционного управления	002

## ■ SLZ-M-FA

Потолочный кондиционер кассетного типа с 4 направлениями обдува

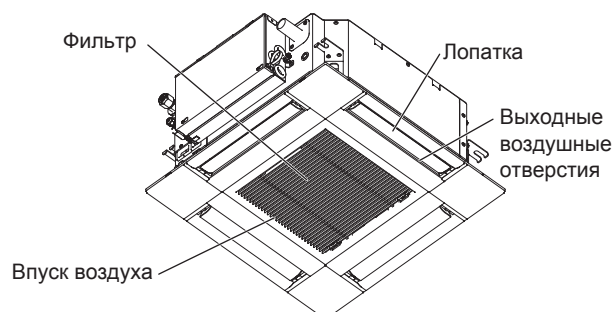

## ■ Проводной пульт дистанционного управления

### Интерфейс контроллера

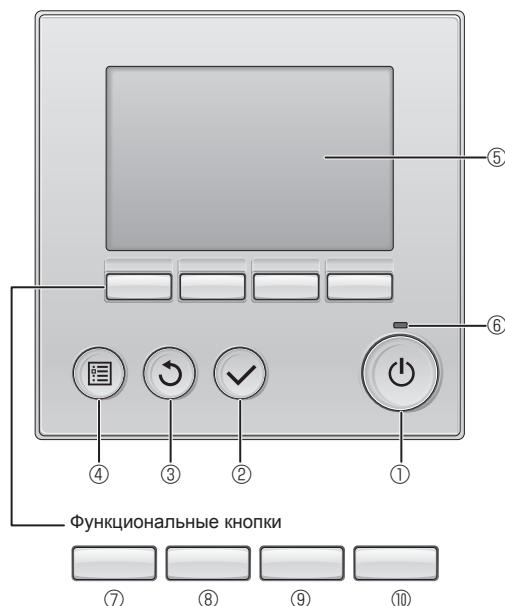

Функции функциональных кнопок меняются в зависимости от экрана. См. подсказку по функциям кнопок, которая отображается в нижней части ЖК-экрана для функций, которые работают в данном окне.

При централизованном управлении системой подсказка по функциям для заблокированных кнопок отображаться не будет.

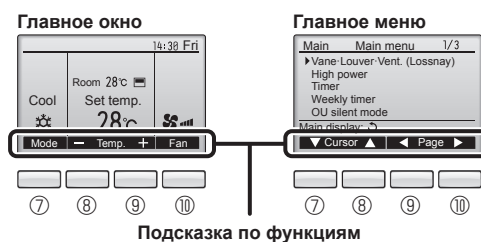

### ① Кнопка [ВКЛ/ВЫКЛ]

Нажмите, чтобы включить или выключить внутренний блок.

### ② Кнопка [ВЫБОР]

Нажмите, чтобы сохранить настройку.

### ③ Кнопка [ВОЗВРАТ]

Нажмите для возврата к предыдущему экрану.

### ④ Кнопка [МЕНЮ]

Нажмите, чтобы открыть главное меню.

### ⑤ Подсветка ЖК-экрана

Будут отображены параметры работы.

Когда подсветка выключена, нажатие на любую кнопку включает подсветку, которая будет работать некоторое время в зависимости от экрана.

Когда подсветка выключена, нажатие любой кнопки включает подсветку, но не приводит к выполнению ее функции (кроме кнопки [ВКЛ/ВЫКЛ]).

### ⑥ Индикатор ВКЛ/ВЫКЛ

Индикатор будет гореть зеленым цветом, когда устройство находится в работе. Индикатор будет мигать при включении контроллера или при возникновении ошибки.

### ⑦ Функциональная кнопка [F1]

Главное окно: нажмите для изменения режима работы.

Главное меню: нажмите, чтобы переместить курсор вниз.

### ⑧ Функциональная кнопка [F2]

Главное окно: нажмите для уменьшения температуры.

Главное меню: нажмите, чтобы переместить курсор вверх.

### ⑨ Функциональная кнопка [F3]

Главное окно: нажмите, чтобы увеличить температуру.

Главное меню: нажмите для перехода к предыдущей странице.

### ⑩ Функциональная кнопка [F4]

Главное окно: нажмите, чтобы изменить скорость вентилятора.

Главное меню: нажмите для перехода к следующей странице.

## 2. Наименование деталей

### Индикация

Главное окно может отображаться в двух разных режимах: "полный" и "Базовый". Заводской настройкой по умолчанию являются "полный" режим отображения. Чтобы переключиться в "Базовый" режим, измените параметр в настройке главного окна. См. руководство по эксплуатации, входящее в комплект поставки пульта дистанционного управления.

<Полный режим отображения>

\* Все значки показаны для иллюстрации и описания.

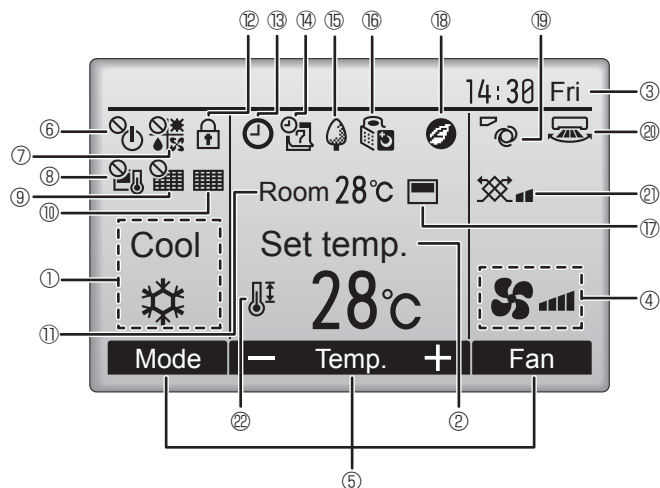

<Базовый режим отображения>

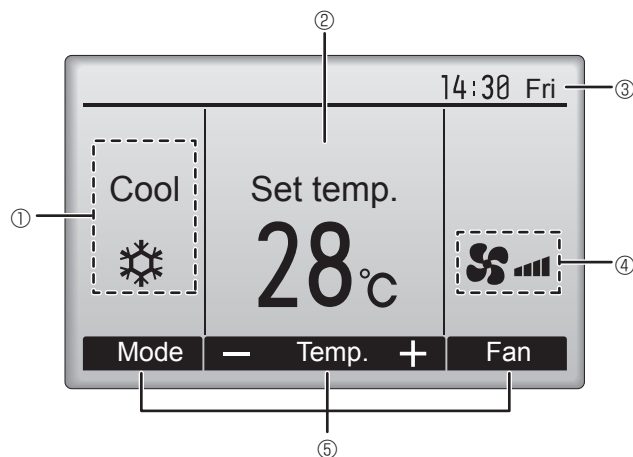

#### ① Режим работы

Здесь отображается режим работы внутреннего блока.

#### ② Заданная температура

Здесь отображается заданная температура.

#### ③ Часы (См. руководство по установке.)

Здесь отображается текущее время.

#### ④ Скорость вентилятора

Здесь отображаются настройки скорости вентилятора.

#### ⑤ Подсказка по функциям кнопок

Здесь отображаются функции соответствующих кнопок.



Отображается при централизованном управлении включением и выключением.



Отображается при централизованном управлении режимом работы.



Отображается при централизованном управлении заданной температурой.



Отображается при централизованном управлении функцией сброса фильтра.



Отображается при необходимости в обслуживании фильтра.

#### ⑪ Комнатная температура (См. руководство по установке.)

Здесь отображается текущая комнатная температура.



Отображается, когда кнопки заблокированы.



Отображается, когда включена функция "Таймер ВКЛ/ВЫКЛ", "Ночной режим" или "Автоотключение" таймера.

Отображается, когда таймер отключен централизованной системой управления.



Отображается, когда включен таймер на неделю.



Отображается, пока изделие работает в режиме энергосбережения. (не появится на некоторых моделях внутренних блоков)



Отображается, пока наружный блок работает в "тихом" режиме.



Отображается, когда встроенный терморезистор на контроллере включен для наблюдения за комнатной температурой (⑪).

Отображается, когда терморезистор на внутреннем блоке включен для наблюдения за комнатной температурой.



Отображается в случае работы устройств в энергосберегающем режиме при наличии датчика 3D i-See.



Отображает настройку угла.



Отображает настройку жалюзи.



Отображает настройку вентиляции.



Отображается, когда ограничен диапазон заданных температур.

Большая часть параметров (за исключением ВКЛ/ВЫКЛ, режима, скорости вентилятора и температуры) может быть настроена в главном окне. (См. руководство по эксплуатации, входящее в комплект поставки пульта дистанционного управления.)

## 2. Наименование деталей

■ для беспроводного пульта дистанционного управления

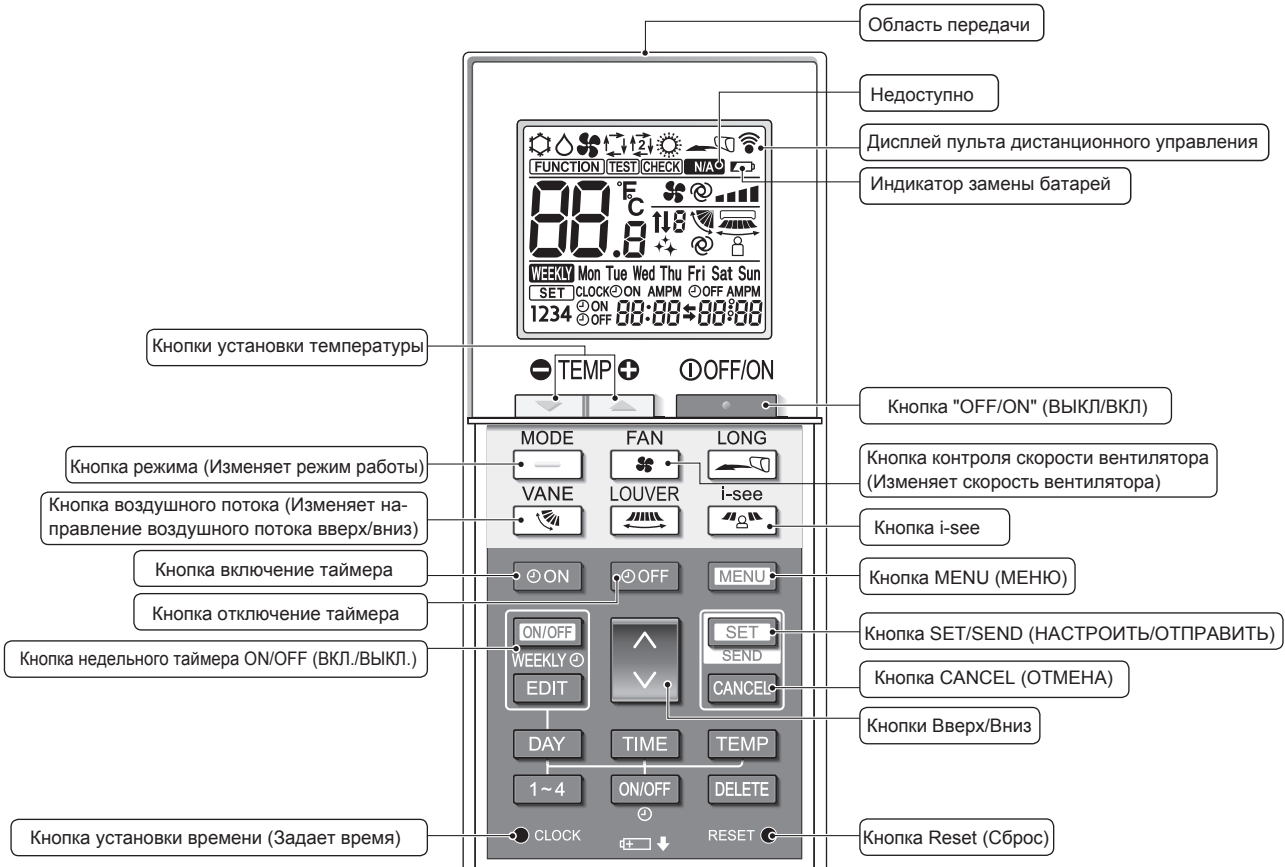

**Режим работы**

- Охлаждение
- Сушка
- Вент.
- Авт. (одиночная уставка)
- Нагрев
- Авт.\* (двойная уставка)

\* Требуется выполнение первоначальной настройки. См. в руководстве по установке.

**Настройка температуры**  
Единицы температуры можно изменять. Подробнее см. в руководстве по установке.

**Настройка угла дефлектора**

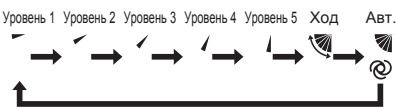

**Недоступно**  
Отображается при выборе неподдерживаемой функции.

**Индикатор замены батарей**  
Отображается при низком уровне оставшегося заряда батареек.

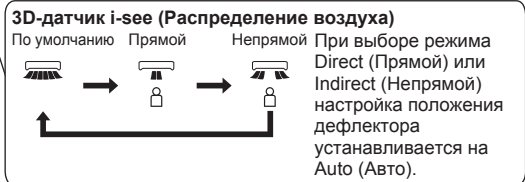

## 2. Наименование деталей

### Примечания (только для беспроводного пульта дистанционного управления):

- При использовании беспроводного пульта дистанционного управления направьте его к приемнику на внутреннем приборе.
- Если пультом дистанционного управления воспользоваться примерно в течение двух минут после подачи электропитания на внутренний прибор, внутренний прибор может издать два звуковых сигнала, так как осуществляется начальная автоматическая проверка.
- Внутренний прибор издает звуковой сигнал, который подтверждает получение сигнала, посланного с пульта дистанционного управления. Сигналы могут быть получены на расстоянии примерно 7 метров по прямой линии от внутреннего прибора под углом в 45° слева и справа прибора. Однако такой свет, как лампы дневного света или сильное освещение могут уменьшить эффективность приема сигналов внутренним прибором.
- Если лампа работы около приемника на внутреннем приборе мигает, прибор необходимо проверить. Свяжитесь со своим поставщиком для проведения обслуживания.
- Обращайтесь с пультом дистанционного управления осторожно! Не роняйте пульт дистанционного управления и не подвергайте его сильным ударам. Кроме того, следите за тем, чтобы пульт дистанционного управления не попал в воду, и не оставляйте его в местах с высокой влажностью.
- Во избежание неправильного местоположения пульта дистанционного управления, установите на стене держатель, входящий в комплект поставки пульта дистанционного управления, и обязательно устанавливайте пульт дистанционного управления в держатель после использования.
- Если при использовании беспроводного пульта дистанционного управления внутренний блок выдает 4 звуковых сигнала, переключите автоматический режим на AUTO (АВТОМАТИЧЕСКИЙ) режим (одиночная уставка) или AUTO (АВТОМАТИЧЕСКИЙ) режим (двойная уставка).  
Подробнее см. в прилагаемом уведомлении (на листе формата A5) или в руководстве по установке.

### ■ Наружный прибор

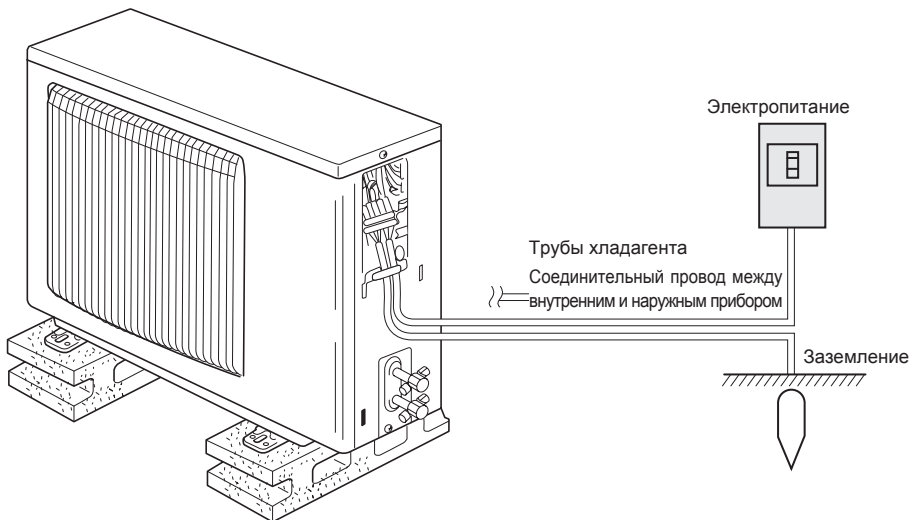

### Установка/замена батареек

1. Снимите верхнюю крышку, вставьте две батарейки LR6 AA и затем установите верхнюю крышку на место.

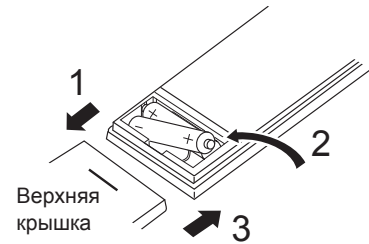

Две батарейки LR6 AA  
Сначала вставляйте отрицательный (-) вывод каждой батарейки. Устанавливайте батарейки с соблюдением полярности (+, -)!

2. Нажмите кнопку Reset (Сброс).

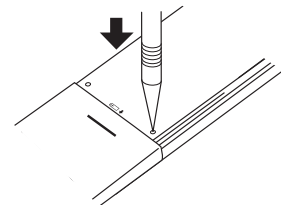

Нажмите кнопку Reset (Сброс) с помощью предмета с узким концом.

## 3. Эксплуатация

- Описание порядка пользования см. в руководстве пользователя, прилагаемом к каждому пульту дистанционного управления.

### 3.1. Включение/выключение

#### [ВКЛ]



Нажмите кнопку [ВКЛ/ВЫКЛ].  
Индикатор ВКЛ/ВЫКЛ будет гореть зеленым цветом, начнется работа.

#### [ВЫКЛ]

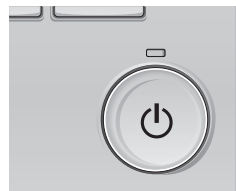

Нажмите кнопку [ВКЛ/ВЫКЛ] снова.  
Индикатор ВКЛ/ВЫКЛ будет погашен, работа будет остановлена.

#### Примечание:

Даже при нажатии кнопки ВКЛ/ВЫКЛ сразу после отключения выполняемой операции кондиционер запустится не ранее чем через 3 минуты.

Это предусмотрено во избежание повреждения внутренних компонентов.

### 3. Эксплуатация

#### ■ Память состояния работы

	Настройка удаленного контроллера
Режим работы	Режим работы перед выключением питания
Заданная температура	Заданная температура перед выключением питания
Скорость вентилятора	Скорость вентилятора перед выключением питания

#### ■ Настраиваемый диапазон задаваемой температуры

Режим работы	Диапазон заданных температур
Охлаждение/сушка	19 – 30 °С
Нагрев	17 – 28 °С
Авт.	19 – 28 °С
Вент.	Не задается

### 3.2. Выбор режима



Нажмите кнопку [F1] для перехода между режимами работы в порядке "Cool" (Охлажд.), "Dry" (Сушка), "Fan" (Вент.), "Auto" (Авт.) и "Heat" (Нагрев). Выберите желаемый режим работы.

 Cool

 Dry

 Fan

 Auto

 Heat

- Режимы работы, которые недоступны для моделей подключенных внутренних блоков, не будут отображаться на экране.

**Мигающие значки режимов**  
Значок режима будет мигать, когда другие внутренние блоки в аналогичной группе кондиционирования (подключенной к одному наружному блоку) уже работают в другом режиме. В этом случае оставшиеся блоки в этой группе смогут работать только в этом режиме.

#### Информация для мультисистемного кондиционера (Наружный прибор: серия MXZ)

- ▶ С помощью мультисистемного кондиционера (Наружный прибор: серия MXZ) можно подключить один или два внутренних прибора к одному наружному прибору. В соответствии с мощностью, два или более приборов могут работать одновременно.
- При попытке включить один или несколько внутренних приборов с одним наружным прибором одновременно, один для охлаждения, а другой для обогрева, выбирается режим того внутреннего прибора, который включится раньше. Другие внутренние приборы, которые включатся позже, работать не будут, указывая на режим работы миганием.
- В данном случае, установите одинаковый режим работы на всех внутренних приборах.
- Может случиться, что работающий внутренний прибор находится в режиме "Auto" (Авт.). Переключение режима работы "Cool" (Охлаждение)/"Heat" (Нагрев) невозможно, и осуществляется переход в режим ожидания.
- Если внутренний прибор начинает работу при размораживании наружного прибора, перед подачей теплого воздуха необходимо подождать несколько минут (макс. примерно 15 минут).
- В режиме обогрева, несмотря на то, что неработающий прибор может нагреться, или можно услышать звук протекающего хладагента, это не является неисправностью. Причиной тому является постоянный поток хладагента в него.

#### Работа в автоматическом режиме

- В соответствии с заданной температурой, работа в режиме охлаждения включается, если температура в помещении слишком высокая, а работа в режиме обогрева включается, если температура слишком низкая.

- При работе в автоматическом режиме, если температура в помещении изменится, и будет оставаться на 2 °С или больше выше заданной температуры в течение 15 минут, кондиционер переключается в режим охлаждения. Таким же образом, если температура в помещении будет оставаться на 2 °С или больше ниже заданной температуры в течение 15 минут, кондиционер переключается в режим обогрева.

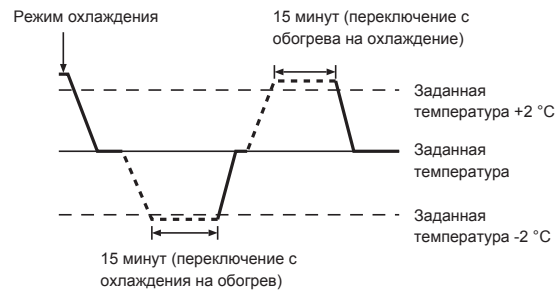

### 3.3. Настройка температуры

<Cool (Охлажд.), Dry (Сушка), Heat (Нагрев), и Auto (Авт.)>

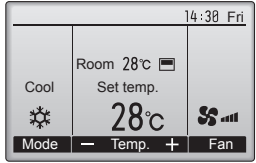

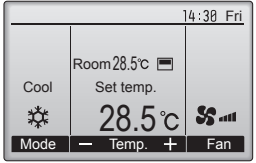



Пример дисплея (по Цельсию с шагом 0,5 градуса)











- Нажмите кнопку [F2], чтобы уменьшить заданную температуру, а чтобы увеличить – нажмите кнопку [F3].
- Задаваемые диапазоны температур для различных режимов работы см. в таблице на стр. 184.
  - Заданный температурных диапазон не может быть установлен для работы вентилятора.
  - В зависимости от модели внутреннего блока и настройки режима экрана на пульте дистанционного управления, заданная температура будет отображаться по Цельсию, с шагом в 0,5 или 1 градус, или по Фаренгейту.

## 3. Эксплуатация

### 3.4. Настройка скорости вентилятора

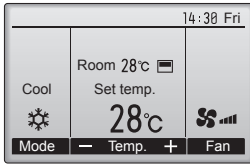

Нажмите кнопку [F4] для перехода между скоростями вентилятора в следующем порядке.

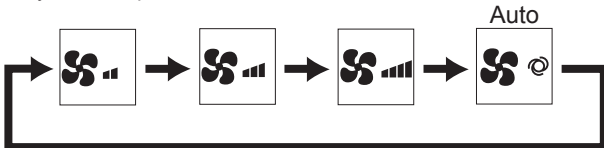

- Возможные скорости вентилятора зависят от моделей подключенных внутренних блоков.

#### Примечания:

- Число доступных скоростей вращения вентилятора зависит от типа подключенного устройства.
- В следующих случаях действительная скорость вентилятора устройства будет отличаться от скорости, отображаемой на пульте дистанционного управления.
  1. Если дисплей используется в режиме "STAND BY" (ОЖИДАНИЕ) или "DEFROST" (ОТТАИВАНИЕ).
  2. Когда температура теплообменника низкая в режиме обогрева. (например, сразу же после начала работы в режиме обогрева).
  3. В режиме обогрева (HEAT), когда окружающая температура в помещении выше значений настроек температуры.
  4. Во время работы устройства в режиме сушки (DRY).

### 3.5. Настройка направления воздушного потока

#### 3.5.1 Навигация по главному меню

##### <Доступ к главному меню>

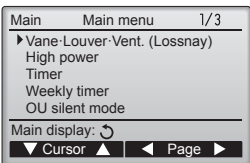

Нажмите кнопку [МЕНЮ].  
Отобразится Главное меню.



##### <Выбор элементов>

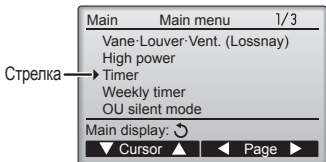

Нажмите [F1], чтобы переместить курсор вниз.  
Нажмите [F2], чтобы переместить курсор вверх.



##### <Навигация по страницам>

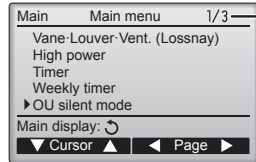

Страница

Нажмите [F3] для перехода к предыдущей странице.  
Нажмите [F4] для перехода к следующей странице.



##### <Сохранение настроек>



Выберите нужный элемент и нажмите кнопку [ВЫБОР].

Отобразится окно для задания выбранного элемента.



##### <Выход из окна главного меню>

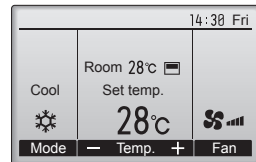

Нажмите кнопку [ВОЗВРАТ] для выхода из главного меню и возврата в Главное окно.

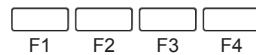

Если к кнопкам не прикасаться в течение 10 минут, экран автоматически вернется на отображение главного окна. Все настройки, которые не были сохранены, будут потеряны.

##### <Отображение неподдерживаемых функций>

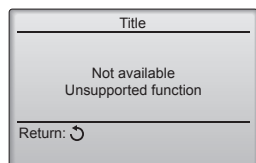

Слева отобразится сообщение, если пользователь выбрал функцию, которая не поддерживается моделью соответствующего внутреннего блока.





### 3. Эксплуатация

#### 3.5.2 Угол-Вент.

<Доступ к меню>

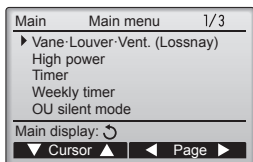

<Настройка угла дефлектора>

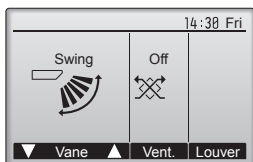

Выберите "Vane-Louver-Vent. (Lossnay)" (Угол-жалюзи-вент. (Lossnay)) из Главное меню (см. стр. 185), и нажмите кнопку [ВЫБОР].

Нажмите кнопку [F1] или [F2] для последовательного выбора параметров настройки дефлектора: "Step 1" (Уровень 1), "Step 2" (Уровень 2), "Step 3" (Уровень 3), "Step 4" (Уровень 4), "Step 5" (Уровень 5), "Swing" (Ход) и "Auto" (Авт.). Выберите желаемую настройку.

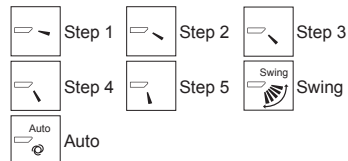

Выберите "Swing" (Ход) для автоматического перемещения дефлекторов вверх и вниз. При выборе настройки с "Step 1" (Уровень 1) по "Step 5" (Уровень 5) дефлектор будет оставаться неподвижным под выбранным углом.

Нажмите кнопку [ВОЗВРАТ], чтобы вернуться в Главное меню.

<Возврат в главное меню>

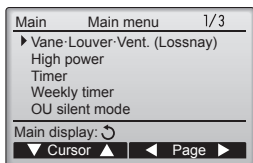

**Примечания:**

- В режиме качания индикация направления на экране не изменяется синхронно с изменением положения направляющих лопаток в устройстве.
- Доступные направления воздушного потока зависят от типа подключенного устройства.
- В следующих случаях действительное направление воздушного потока будет отличаться от направления, указанного индикатором.
  1. Если дисплей используется в режиме "STAND BY" (ОЖИДАНИЕ) или "DEFROST" (ОТТАИВАНИЕ).
  2. Сразу же после запуска режима обогрева (пока система ожидает активизации параметров изменения режима).
  3. В режиме обогрева, когда окружающая температура в помещении выше значений настроек температуры.

< Для изменения направления воздушного потока вверх/вниз >

**Примечания:**

- Эта функция может быть недоступна в зависимости от подключенного наружного устройства.

- В моделях SLZ-M-FA возможно зафиксировать нужное положение направления воздушного потока только для определенного выпускного отверстия с помощью описанных ниже процедур. После того как положение зафиксировано, при включении кондиционера заданное положение устанавливается только для этого отверстия. (Направление воздушного потока ВВЕРХ/ВНИЗ из других выпускных отверстий регулируется с помощью пульта дистанционного управления.)

■ **Пояснение терминов**

- "Refrigerant address No." (№ охладителя) и "Unit No." (№ изделия) - это номера, присваиваемые каждому кондиционеру.
- "№ выпускного отверстия" - это номер каждого выпускного отверстия кондиционера. (См. рисунок ниже.)
- "Направление воздуха вверх/вниз" - это фиксируемое направление (угол).

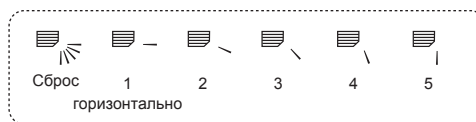

**Установка пульта дистанционного управления**

Направление воздушного потока из этого отверстия управляется установкой направления воздушного потока на пульте дистанционного управления.

**Фиксация**

Направление воздушного потока из этого отверстия зафиксировано в нужном положении.

\* Если прямой воздушный поток создает чрезмерное охлаждение, то для повышения комфорта воздушный поток можно зафиксировать в горизонтальном направлении.

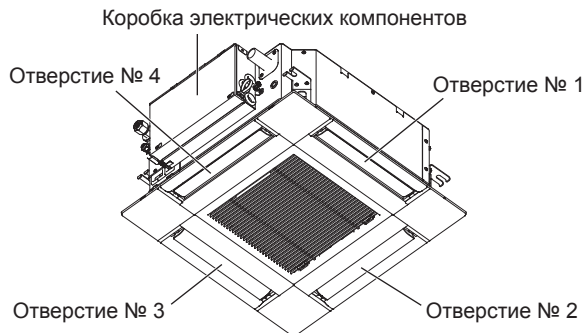

**Примечание:**

Номер выпуска указан количеством пазов на обоих концах каждого воздуховыпускного отверстия. Установите желаемое направление потока воздуха и сверьтесь с данными на дисплее пульта дистанционного управления.

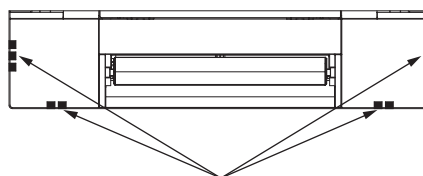

Идентификационные отметки воздуховыпускных отверстий

### 3. Эксплуатация

#### ■ Ручная установка угла (Проводной пульт дистанционного управления)

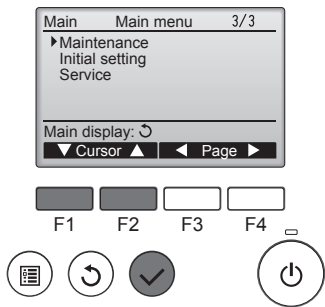

① Выберите "Maintenance" (Отладка) из Главного меню (см. стр. 185), и нажмите кнопку [ВЫБОР].

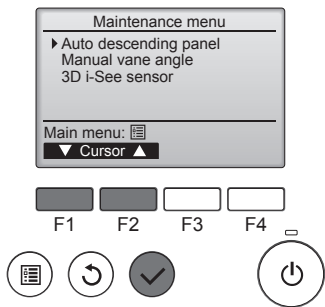

② С помощью кнопки [F1] или [F2] выберите "Manual vane angle" (Ручная установка угла), затем нажмите кнопку [ВЫБОР].

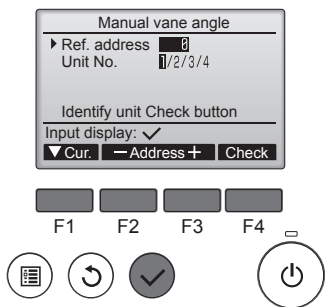

③ С помощью кнопки [F1] переместите курсор на "Ref. address" (Адрес обращ.) или "Unit No." (Устр. №) для выбора. Выберите адрес обращения и номер блока для блоков, чьи дефлекторы должны быть зафиксированы в неподвижном состоянии, с помощью кнопок [F2] или [F3], затем нажмите кнопку [ВЫБОР].

- Ref. address (Адрес обращ.): адрес обращения
- Unit No. (Устр. №): 1, 2, 3, 4. Нажмите кнопку [F4] для подтверждения блока. Лопатка только выбранного внутреннего прибора направляется вниз.

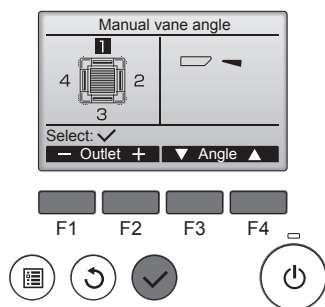

④ Отобразятся текущие настройки угла дефлектора.

Выберите требуемые выпуски с 1 по 4 с помощью кнопки [F1] или [F2].

- Выпуск: "1", "2", "3", "4" и "1, 2, 3, 4" (все магазины).

Нажмите кнопку [F3] или [F4] для перехода между пунктами в порядке "No setting (reset)" (Не установлено (сброс)), "Step 1" (Уровень 1), "Step 2" (Уровень 2), "Step 3" (Уровень 3), "Step 4" (Уровень 4), "Step 5" (Уровень 5) и "Draft reduction\*" (Уменьшение силы тяги\*). Выберите желаемую настройку.

\* Уменьшение силы тяги  
Направление потока воздуха при данной настройке является более горизонтальным по сравнению с направлением потока воздуха настройки "Step 1" (Уровень 1). Это позволяет снизить силу тяги. Настройка снижения силы тяги может быть применена только к 1 лопатке.

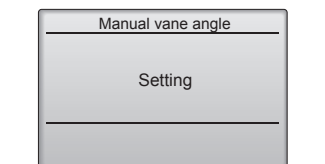

#### Примечание:

Не устанавливайте режим уменьшения силы тяги в окружающей среде с высокой влажностью. В противном случае, может образоваться конденсат с последующим стеканием капель воды.

#### ■ Настройка угла дефлектора

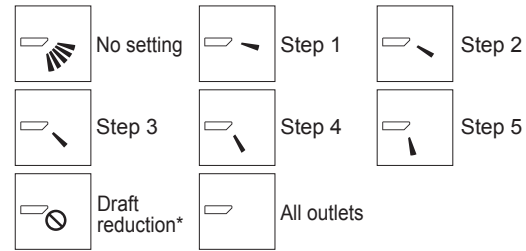

Нажмите кнопку [ВЫБОР], чтобы сохранить настройки. Отобразится экран, показывающий, что передается информация о настройке.

Изменения настройки будут выполнены для выбранного выпуска. Экран автоматически возвратится к одному из показанных ранее видов (Уровень 5) после завершения передачи. Выполните настройку для других выпусков используя аналогичную процедуру.

Если выбраны все выпуски, будет отображаться, когда блок вступит в работу в следующий раз.

#### Навигация по экранам

- Для возврата в Главное меню.....кнопка [МЕНЮ]
- Для возврата к предыдущему экрану ....кнопка [ВОЗВРАТ]

#### ■ Ручная настройка угла дефлектора (беспроводной пульт дистанционного управления)

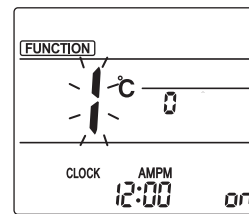

Fig. 1

① Переход в режим ручной настройки дефлектора. Нажмите кнопку [MENU]. (Начните эту операцию с выключенного дисплея дистанционного пульта управления.) Появится индикация "FUNCTION" (ФУНКЦИЯ), и будет мигать "1". (Fig. 1)

Нажмите кнопку для выбора "2", затем нажмите кнопку [SET].

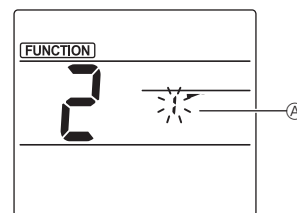

Fig. 2

② Выбор номера дефлектора (Fig. 2)

Нажимайте кнопки для выбора номера дефлектора A, затем нажмите кнопку [SET].

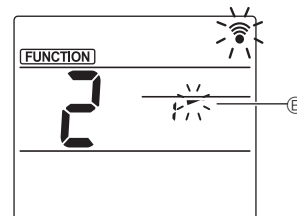

Fig. 3

③ Настройка угла дефлектора (Fig. 3)

Нажимайте кнопки для выбора угла дефлектора B. Направьте беспроводной пульт дистанционного управления на приемник сигнала на внутреннем блоке и нажмите кнопку [SET].

Дисплей				
Настройка	Уровень 1	Уровень 2	Уровень 3	Уровень 4
Дисплей			Нет индикации	
Настройка	Уровень 5	Не установлено	Уменьшение силы тяги*	

\* Настройка снижения силы тяги может быть применена только к 1 дефлектору. Настройка задействуется только для последнего настроенного дефлектора.

## 3. Эксплуатация

### ■ Процедура подтверждения

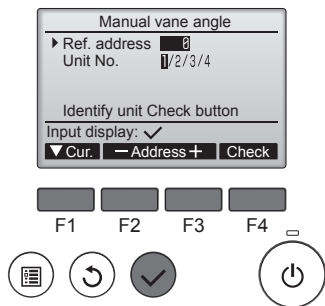

- Во-первых, параметр "Ref. address" (Адрес обращ.) должен быть равен 0, "Unit No." (Устр. №) – 1.
- С помощью кнопки [F1] переместите курсор на "Ref. address" (Адрес обращ.) или "Unit No." (Устр. №) для выбора.
- Выберите адрес обращения и номер блока для блоков, чьи дефлекторы должны быть зафиксированы в неподвижном состоянии, с помощью кнопок [F2] или [F3], затем нажмите кнопку [ВЫБОР].
- Ref. address (Адрес обращ.): адрес обращения
- Unit No. (Устр. №): 1, 2, 3, 4  
Нажмите кнопку [F4] для подтверждения блока.

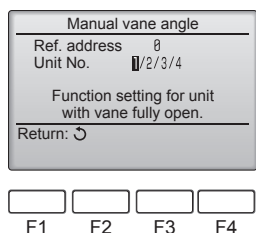

- Установите порядковый номер устройства "Unit No." (Устр. №) и проверьте каждое устройство.
- Нажмите кнопку [F1] для выбора параметра "Unit No." (Устр. №). Нажмите кнопку [F2] или [F3] и укажите в параметре "Устр. №" номер устройства для проверки, затем нажмите кнопку [F4].
- После нажатия кнопки [F4] выждите приблизительно 15 секунд, затем проверьте текущее состояние кондиционера.
  - Жалюзи должно быть направлено вниз. → Данный кондиционер отображается на пульте дистанционного управления.
  - Все выпускные отверстия закрыты. → Для продолжения операции с начала нажмите кнопку [ВОЗВРАТ].
  - Отображаются сообщения, приведенные слева. → По данному адресу хладагента указанное устройство не существует.
- Нажмите кнопку [ВОЗВРАТ] для возврата к исходному экрану.

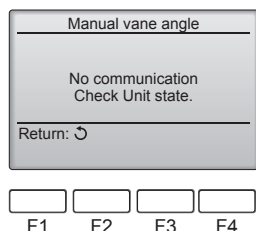

- В параметре "Ref. address" (Адрес обращ.) укажите следующий порядковый номер.
- См. шаг ① для изменения параметра "Ref. address" (Адрес обращ.) и продолжения процедуры подтверждения.

### 3.6. Настройка датчика 3D i-See

#### 3.6.1 Настройка датчика 3D i-See

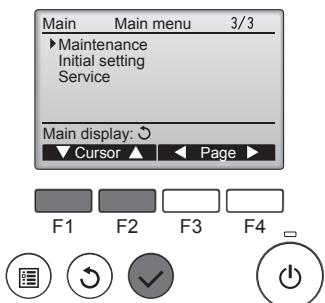

- Выберите "Maintenance" (Отладка) из Main menu (Главное меню) (см. стр. 185), и нажмите кнопку [ВЫБОР].

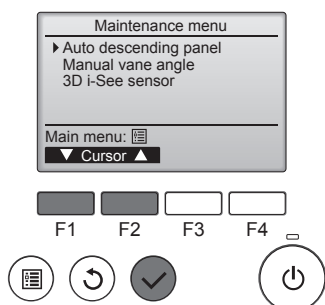

- С помощью кнопки [F1] или [F2] выберите пункт "3D i-See sensor" (Датчик 3D i-See) и нажмите кнопку [ВЫБОР].

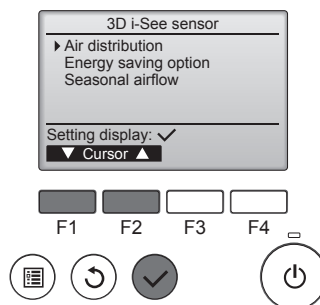

- Выберите необходимое меню с помощью кнопки [F1] или [F2], затем нажмите кнопку [ВЫБОР].
  - Air distribution (Распределение воздуха)  
Выберите способ регулировки направления потока воздуха после изменения режима на "Auto" (Авто).
  - Energy saving option (Функция энергосбережения)  
Активирует режим энергосбережения используя данные присутствия людей в помещении, полученные от датчика 3D i-See.
  - Seasonal airflow (Временный воздушный поток)  
В случае отключения термостата вентилятор и лопасти работают согласно настройкам управления.

#### 3.6.2 Распределение воздуха

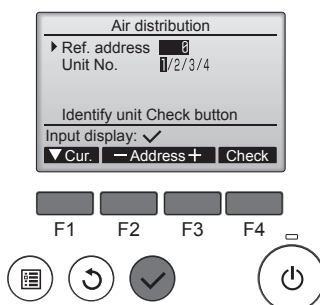

- С помощью кнопки [F1] переместите курсор на "Ref. address" (Адрес обращ.) или "Unit No." (Устр. №) для выбора.  
Выберите адрес обращения и номер блока для блоков, чьи дефлекторы должны быть зафиксированы в неподвижном состоянии, с помощью кнопок [F2] или [F3], затем нажмите кнопку [ВЫБОР].
- Ref. address (Адрес обращ.): адрес обращения
- Unit No. (Устр. №): 1, 2, 3, 4  
Нажмите кнопку [F4] для подтверждения блока.  
Лопатка только выбранного внутреннего прибора направляется вниз.

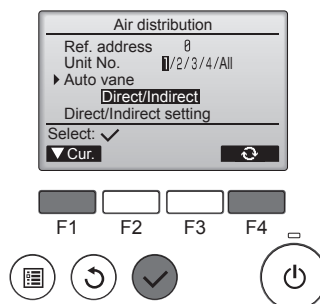

- Откройте меню нажатием кнопки [F4]. Default (По умолчанию) → Area (Площадь) → Direct/Indirect (Прямой/непрямой) → Default... (По умолчанию)

Default (По умолчанию): лопасти будут перемещаться так же, как и в стандартном режиме работы. В режиме охлаждения все лопасти будут расположены так, чтобы обеспечить горизонтальный поток воздуха.  
В режиме обогрева все лопасти наклоняются так, чтобы поток воздуха был направлен вниз.

Area (Площадь): в режиме охлаждения лопасти наклоняются так, чтобы поток воздуха был направлен вниз, по направлению к зонам с высокой температурой пола, а в режиме обогрева — к зонам с низкой температурой пола. В иных случаях лопасти перемещены в положение, обеспечивающее горизонтальный поток воздуха.

Direct/Indirect (Прямой/непрямой): лопасти автоматически наклоняются по направлению к зоне нахождения людей. Лопасти наклоняются в соответствии с описанием в таблице ниже.

	Настройка угла дефлектора	
	Прямой	Непрямой
Охлаждение	горизонтальный → плавный ход	удерживается в горизонтальном положении
Обогрев	удерживается направленным вниз	направлен вниз → горизонтально

### 3. Эксплуатация

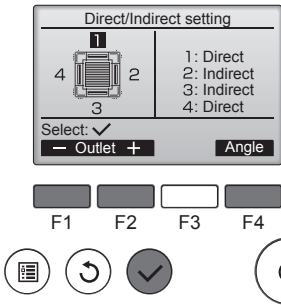

③ При выборе режима Direct/Indirect (Прямой/непрямой) следует настроить каждое воздуховыпускное отверстие. Выберите воздуховыпускное отверстие нажатием кнопки [F1] или [F2], затем измените его настройки нажатием кнопки [F4]. После изменения настроек всех воздуховыпускных отверстий нажмите кнопку [ВЫБОР] для сохранения настроек.  
\* Для активации данной функции режим направления потока воздуха должен быть изменен на "Auto" (Авто).

#### ■ Кнопка i-See (беспроводной пульт дистанционного управления)



① При каждом нажатии [i-See] во время эксплуатации режимы работы переключаются в следующем порядке: ВЫКЛ. → Прямой → Непрямой.

Дисплей			
Настройка	ВЫКЛ	Прямой	Непрямой

При смене режима ВЫКЛ. на Прямой или Непрямой дефлектор переключается в режим "Auto" (Автоматический). Этот режим применяется в совокупности ко всем дефлекторам.

#### 3.6.3 Функция энергосбережения

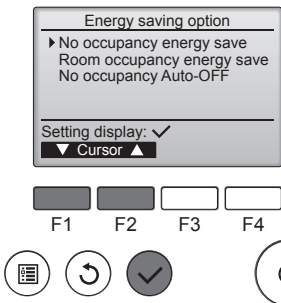

① Выберите необходимое меню нажатием кнопки [F1] или [F2].

**No occupancy energy save** (Энергосбережение при отсутствии людей)  
В случае отсутствия в комнате людей в течение более 60 минут, активируется энергосберегающий режим, а значение температуры изменяется на 2 °С.

**Room occupancy energy save** (Энергосбережение при нахождении людей в помещении)  
При увеличении степени занятости помещения приблизительно на 30% от максимального показателя, температура энергосберегающего режима изменяется на 1 °С.

**No occupancy Auto-OFF** (Автовыключение при отсутствии людей в помещении)  
При отсутствии людей в помещении в течение заданного периода времени (60–180 минут) выполняется автоматическое выключение.

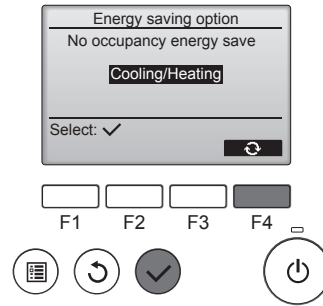

② При выборе режима No occupancy energy save (Энергосбережение при отсутствии людей) или Room occupancy energy save (Энергосбережение при нахождении людей в помещении)

С помощью кнопки [F4] выберите необходимую настройку.  
OFF (Выкл.) → Cooling only (Только охлаждение) → Heating only (Только обогрев) → Cooling/Heating (Охлаждение/обогрев) → OFF ... (Выкл.)

После изменения настройки нажмите кнопку [ВЫБОР] для ее сохранения.

OFF (Выкл.): функция отключена.  
Cooling only (Только охлаждение): данная функция доступна только в режиме охлаждения.  
Heating only (Только обогрев): данная функция доступна только в режиме обогрева.  
Cooling/Heating (Охлаждение/обогрев): данная функция доступна в режиме охлаждения или обогрева.

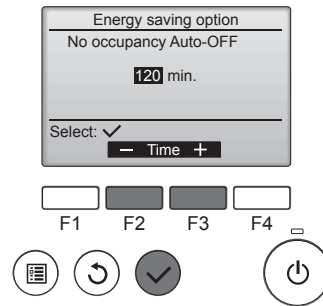
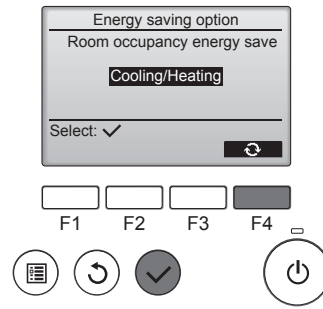

③ При выборе режима No occupancy Auto-OFF (Автовыключение при отсутствии людей в помещении)  
С помощью кнопки [F3] или [F4] задайте время.

---: параметр отключен (работа устройства не будет остановлена автоматически).  
60–180: настройка времени меняется с шагом в 10 минут.

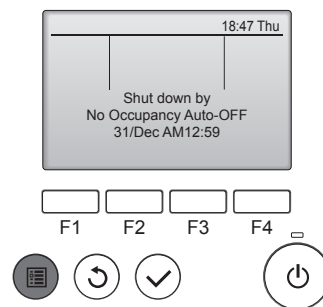

④ Данное сообщение слева будет отображено в случае автоматического отключения с использованием функции No occupancy Auto-OFF (Автовыключение при отсутствии людей в помещении).

## 3. Эксплуатация

### 3.6.4 Функция временного воздушного потока



- ① С помощью кнопки [F4] выберите необходимую настройку.  
 OFF (Выкл.) → Cooling only (Только охлаждение) → Heating only (Только обогрев) → Cooling/Heating (Охлаждение/обогрев) → OFF ... (Выкл.)

После изменения настройки нажмите кнопку [ВЫБОР] для ее сохранения.

OFF (Выкл.): функция отключена.  
 Cooling only (Только охлаждение): при отключении термостата в режиме охлаждения лопатки наклоняются вверх и вниз.

Heating only (Только обогрев): при отключении термостата в режиме обогрева лопатки перемещаются в положение, обеспечивающее горизонтальный поток воздуха и его постоянную циркуляцию.

Cooling/Heating (Охлаждение/обогрев): данная функция доступна в режиме охлаждения или обогрева.

- \* Для активации данной функции режим направления потока воздуха должен быть изменен на "Auto" (Авто).

#### Примечания:

В следующих местах обнаружение людей невозможно:

- вдоль стены, на которой установлен кондиционер;
- непосредственно под кондиционером;
- в местах нахождения препятствий, например, мебели, между человеком и кондиционером.

Обнаружение людей невозможно в следующих ситуациях:

- высокая температура в помещении;
  - человек носит плотную одежду, и его кожа закрыта;
  - наличие нагревательного элемента, температура которого существенно изменяется;
  - невозможно обнаружение некоторых видов источников тепла, например, маленьких детей и домашних животных;
  - источник тепла неподвижен в течение длительного времени.
- Датчик 3D i-See активируется один раз в 3 минуты, измеряя при этом температуру пола и выполняя поиск людей в помещении.
- Прерывистый звук во время работы считается нормальным явлением: это звук, возникающий при движении датчика 3D i-See.
  - При использовании пульта дистанционного управления MA для управления несколькими системами хладагента режим автоматического выключения при отсутствии человека недоступен.

## 4. Таймер

■ Функции таймера зависят от конкретного пульта дистанционного управления.

■ Описание работы пульта дистанционного управления см. в соответствующем руководстве по использованию, прилагаемом к каждому пульту дистанционного управления.

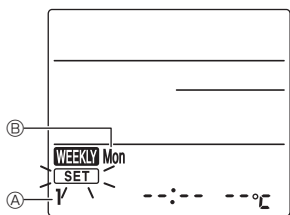

Fig. 1



Fig. 2



Fig. 3



Fig. 4

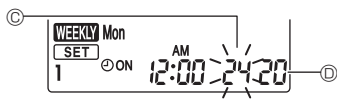

Fig. 5

#### Еженедельный график (беспроводной пульт дистанционного управления)

- Еженедельный график можно настроить на четыре типа работы для каждого дня недели. Настройки включают в себя время включения и выключения, а также заданную температуру.

#### <Режим изменения>

1. Переход в режим изменения

- ① Нажмите кнопку **EDIT**, когда блок работает или остановлен.

Будет мигать **SET** (Fig. 1)

2. Выбор типа настройки

- ① Нажмите кнопку **1~4** для выбора номера типа настройки.

При каждом нажатии кнопки **1~4** номера типа настройки **A** переключаются в следующем порядке: 1 → 2 → 3 → 4.

3. Выбор дня недели

- ① Нажмите кнопку **DAY** для выбора дня недели, который нужно установить.

При каждом нажатии кнопки **DAY** дни недели **B** переключаются в следующем порядке: Mon (Пнд) → Tue (Втр) → Wed (Срд) → Thu (Чтв) → Fri (Птн) → Sat (Сбт) → Sun (Вск) → All days (Все дни).

4. Выбор режимов эксплуатации

- ① Нажмите кнопку **ON/OFF** для выбора режима включения или выключения прибора. (Fig. 2)

Загорается индикация **ON** (ON/OFF).

При каждом нажатии кнопки **ON/OFF** режимы переключаются в следующем порядке: **ON** → **OFF**.

- ② Нажмите кнопку **TIME** для выбора времени работы. (Fig. 3)

Мигает время работы.

Задайте время работы с помощью кнопок **↑** **↓**.

- Настройку времени работы можно выполнять с шагом в 10 минут.

- ③ Нажмите кнопку **TEMP** для выбора устанавливаемой температуры. (Fig. 4)

Мигает устанавливаемая температура.

Задайте температуру с помощью кнопок **↑** **↓**.

- При выборе режима выключения работы невозможно установить температуру.

Когда активирован AUTO (АВТОМАТИЧЕСКИЙ) режим (двойная уставка), нажмите кнопку **TEMP** для переключения между верхним предельным значением **⊙** и нижним предельным значением **⊚**. (Fig. 5)

- ④ При нажатии кнопки **DELETE**, настройки номеров типа для отображаемого дня недели удаляются.

- ⑤ Повторите шаги 2–4, чтобы выбрать настройки для каждого дня недели.

#### <Передача настроек>

Направьте источник передачи сигнала беспроводного пульта дистанционного управления на приемник внутреннего блока и нажмите на соответствующую кнопку пульта. Внутренний блок должен издать 7 звуковых сигналов.

Нажмите кнопку **SET**.

#### <Активация еженедельного графика>

Нажмите кнопку **ON/OFF WEEKLY**.

Еженедельный график действует, когда включена индикация **WEEKLY**.

- Еженедельный график не функционирует, когда включен таймер Включения/Выключения.

Еженедельный график действует, когда выполнены все настройки таймера Включения/Выключения.

## 5. Уход и чистка

### ■ Информация о фильтре

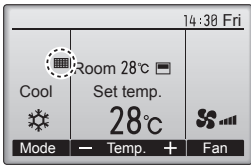

Этот значок будет отображаться в главном окне в режиме "полный", когда наступит время очистить фильтры.

**Промойте, очистите или замените фильтры при появлении этого символа.**

**См. техническую документацию для внутреннего блока.**

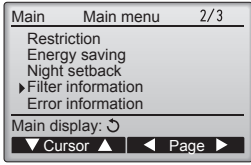

Выберите "Filter information" (Информация о фильтре) из Главного меню (см. стр. 185), и нажмите кнопку [ВЫБОР].

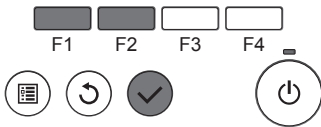

Для сброса символа фильтра нажмите кнопку [F4].

Сведения по очистке фильтра см. в технической документации к внутреннему блоку.

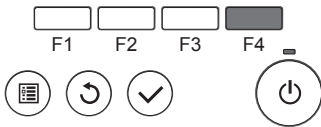

Выберите "OK" (OK) с помощью кнопки [F4].

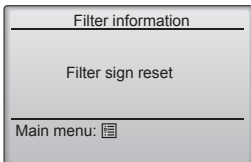
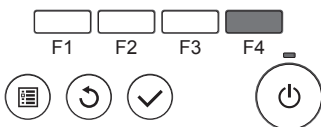

Откроется окно с запросом подтверждения.

**Навигация по экранам**  
 • Для возврата в Главное меню ..... кнопка [МЕНЮ]  
 • Для возврата к предыдущему экрану ..... кнопка [ВОЗВРАТ]

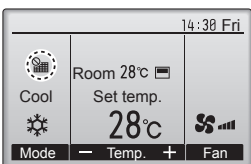

Когда этот значок отобразится в главном окне, которое настроено на отображение в режиме "полный", то система находится под централизованным управлением и значок фильтра не может быть сброшен.

Если подключены два или больше внутренних блока, время очистки фильтра для каждого блока может быть разным, в зависимости от типа фильтра.

Значок будет отображаться, когда необходимо выполнить очистку фильтра главного блока.

После сброса значка фильтра совокупное время работы всех блоков будет сброшено.

Значок будет появляться через некоторое время работы, которое рассчитано исходя из предположения, что внутренний блок установлен в пространстве с обычным качеством воздуха. В зависимости от качества воздуха фильтр может потребовать более частую очистку.

Совокупное время, через которое фильтру требуется очистка, зависит от модели.

• Эта индикация недоступна в беспроводных пультах дистанционного управления.

#### ⚠ Осторожно:

• Обратитесь к специалистам для очистки фильтра.

#### ▶ Чистка фильтров

- Проводите чистку фильтров с использованием пылесоса. При отсутствии пылесоса, легким постукиванием фильтра о твердый предмет стряхните с него грязь или пыль.
- Если фильтры сильно загрязнены, промойте их в теплой воде. Тщательно смойте остатки моющего средства и полностью просушите фильтры перед их обратной установкой в прибор.

#### ⚠ Осторожно:

- Не сушите фильтры под прямыми солнечными лучами или с использованием источника отопления, такого как электрообогревателя: это может привести к деформации фильтров.
- Не промывайте фильтры в горячей воде (выше 50°C), так как это может привести к их деформации.
- Не забывайте устанавливать фильтры на место. Эксплуатация прибора без фильтров воздуха может привести к его поломке.

#### ⚠ Осторожно:

- Прежде чем начать чистку, остановите работу прибора и отключите подачу электропитания.
- Внутренние приборы оборудованы фильтрами для удаления пыли из засасываемого воздуха. Очищайте фильтры с помощью методов, обозначенных на рисунках ниже.

#### ▶ Снятие фильтра

#### ⚠ Осторожно:

- При удалении фильтра необходимо соблюдать меры предосторожности для защиты глаз от пыли. Также если для выполнения этой работы необходимо встать на стул, соблюдайте осторожность, чтобы не упасть с него.
- После снятия фильтра не дотрагивайтесь до металлических частей внутри наружного блока, несоблюдение данного правила может привести к травме.

### ■ SLZ-M-FA

- 1 Переместите рычаги на решетке на впуске воздуха по направлению, обозначенному стрелками. Решетка откроется.
  - 2 Откройте воздухозаборную решетку.
  - 3 Отпустите ручку на центральном ребре решетки воздухозаборного отверстия и нажмите на фильтр в направлении вперед, чтобы вынуть фильтр.
- A Рычаги решетки на впуске воздуха    B Решетка  
 C Воздухозаборная решетка    D Фильтр

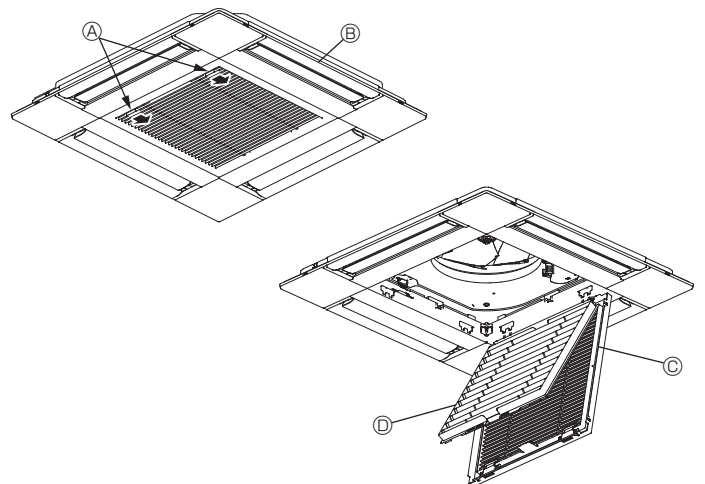

## 6. Работа пульта дистанционного управления в аварийном режиме

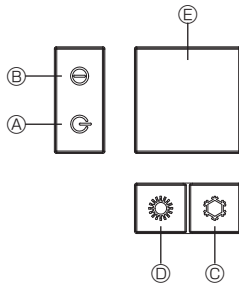
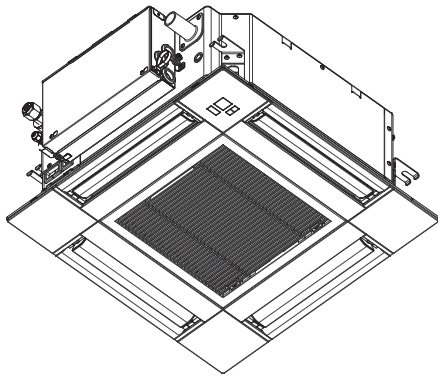

### Если пульт дистанционного управления использовать нельзя

Если батарейки пульта дистанционного управления разрядились или в нем имеется неисправность, аварийный режим можно включить с помощью аварийных кнопок на решетке.

- Ⓐ Лампа DEFROST/STAND BY (РАЗМОРАЖИВАНИЕ/ОЖИДАНИЕ)
- Ⓑ Лампа работы
- Ⓒ Аварийный выключатель режима охлаждения
- Ⓓ Аварийный выключатель режима обогрева
- Ⓔ Приемник

### Начало работы

- Для включения режима охлаждения нажмите и удерживайте кнопку Ⓒ в течение не менее 2 секунд.
- Для включения режима обогрева нажмите и удерживайте кнопку Ⓓ в течение не менее 2 секунд.
- Зажигание лампы работы Ⓑ означает начало работы.

### Примечания:

- Подробности аварийного режима приводятся ниже.

Подробности АВАРИЙНОГО РЕЖИМА приводятся ниже.

Режим работы	COOL	HEAT
Заданная температура	24°C	24°C
Скорость вентилятора	Высокая	Высокая
Направление воздушного потока	Горизонтальное	Вниз 4 (5)

### Выключение

- Для выключения нажмите и удерживайте кнопку Ⓒ в течение не менее 2 секунд.

## 7. Исправление неполадок

Возникла проблема?	Вот решение. (Прибор работает нормально.)
Кондиционер не обеспечивает должный обогрев или охлаждение.	<ul style="list-style-type: none"> <li>■ Очистите фильтр. (При загрязнении или закупорке фильтра поток воздуха уменьшается.)</li> <li>■ Проверьте регулировку температуры и отрегулируйте заданную температуру.</li> <li>■ Убедитесь, что вокруг наружного прибора достаточно места. Не заблокирован ли впуск или выпуск воздуха?</li> <li>■ Не оставлена ли открытой дверь или окно?</li> </ul>
При начале работы в режиме обогрева теплый воздух из внутреннего прибора поступает через некоторое время.	■ Теплый воздух не поступает до тех пор, пока внутренний прибор не прогреется до достаточной степени.
В режиме обогрева кондиционер останавливается до достижения заданной температуры в помещении.	■ Если температура наружного воздуха низка, а влажность высокая, на наружном приборе может образоваться изморозь. Если это произойдет, наружный прибор работает в режиме размораживания. Обычная работа должна возобновиться примерно через 10 минут.
В режиме охлаждения кондиционер воздуха прекращает работу при достижении заданной комнатной температуры.	■ Для серии SLZ-M-FA, при достижении заданной комнатной температуры в режиме охлаждения скорость вращения вентилятора максимально снижается.
Направление потока воздуха изменяется при работе или направление потока воздуха нельзя задать.	■ В режиме обогрева лопатки автоматически перемещаются в направление горизонтального потока воздуха, когда температура потока воздуха низкая, или в режиме размораживания.
При изменении направления воздушного потока, лопатки всегда двигаются вверх и вниз, проходя через заданное положение, перед тем, как полностью остановиться в положении.	■ При изменении направления воздушного потока лопатки перемещаются в заданное положение после определения базового положения.
Слышен звук текущей воды или время от времени шипящий звук.	■ Эти звуки могут быть слышны, когда в кондиционере течет хладагент, или при изменении потока хладагента.
Слышен треск или скрип.	■ Эти звуки могут быть слышны при трении деталей друг о друга по причине расширения и сжатия из-за изменений температуры.
В помещении неприятный запах.	■ Внутренний прибор всасывает воздух с газами, исходящими из стен, ковровых настилов, мебели, а также запахи одежды, затем выдувает этот воздух обратно в помещение.
Из внутреннего прибора выходит белая дымка или пар.	<ul style="list-style-type: none"> <li>■ Если температура в помещении и влажность высокие, такое явление может наблюдаться при начале работы.</li> <li>■ В режиме размораживания может подаваться холодный воздушный поток, который может казаться дымкой.</li> </ul>
Из наружного прибора выходит вода или пар.	<ul style="list-style-type: none"> <li>■ В режиме охлаждения вода может образовываться и капать с холодных труб и стыков.</li> <li>■ В режиме обогрева вода может образовываться и капать с теплообменника.</li> <li>■ В режиме размораживания вода на теплообменнике испаряется, и может появиться водяной пар.</li> </ul>
На дисплее пульта дистанционного управления отображается "⌘".	■ При центральном управлении на пульте дистанционного управления появляется "⌘", и запустить или остановить работу кондиционера с пульта дистанционного управления нельзя.
При перезапуске кондиционера вскоре после его остановки он не работает, несмотря на нажатие кнопки ON/OFF (ВКЛ/ВЫКЛ).	■ Подождите примерно три минуты. (Работа остановилась для защиты кондиционера.)

## 7. Исправление неполадок

Возникла проблема?	Вот решение. (Прибор работает нормально.)												
Кондиционер работает без нажатия кнопки ON/OFF (ВКЛ/ВЫКЛ).	<ul style="list-style-type: none"> <li>■ Не установлен ли таймер включения? Нажмите кнопку ON/OFF (ВКЛ/ВЫКЛ) для останова работы.</li> <li>■ Не подключен ли кондиционер к центральному пульту дистанционного управления? Проконсультируйтесь с людьми, управляющими кондиционером.</li> <li>■ Не отображается ли "Ⓞ" на дисплее пульта дистанционного управления? Проконсультируйтесь с людьми, управляющими кондиционером.</li> <li>■ Не задана ли функция автоматического восстановления после сбоев электроснабжения? Нажмите кнопку ON/OFF (ВКЛ/ВЫКЛ) для останова работы.</li> </ul>												
Кондиционер останавливается без нажатия кнопки ON/OFF (ВКЛ/ВЫКЛ).	<ul style="list-style-type: none"> <li>■ Не установлен ли таймер отключения? Нажмите кнопку ON/OFF (ВКЛ/ВЫКЛ) для перезапуска работы.</li> <li>■ Не подключен ли кондиционер к центральному пульту дистанционного управления? Проконсультируйтесь с людьми, управляющими кондиционером.</li> <li>■ Не отображается ли "Ⓞ" на дисплее пульта дистанционного управления? Проконсультируйтесь с людьми, управляющими кондиционером.</li> </ul>												
Невозможно задать работу по таймеру с пульта дистанционного управления.	<ul style="list-style-type: none"> <li>■ Действительны ли настройки таймера? Если таймер можно задать, на дисплее пульта дистанционного управления отображается Ⓞ или Ⓛ.</li> </ul>												
На дисплее пульта дистанционного управления отображается сообщение "PLEASE WAIT" (ПОЖАЛУЙСТА, ПОДОЖДИТЕ).	<ul style="list-style-type: none"> <li>■ Осуществляются первоначальные настройки. Подождите примерно 3 минуты.</li> </ul>												
На дисплее пульта дистанционного управления отображается код ошибки.	<ul style="list-style-type: none"> <li>■ Включились защитные устройства для защиты кондиционера.</li> <li>■ Не пытайтесь отремонтировать данное оборудование самостоятельно. Немедленно отключите питание и обратитесь к своему поставщику. Обязательно сообщите поставщику наименование модели и информацию, которая появилась на дисплее пульта дистанционного управления.</li> </ul>												
Слышен звук дренажа воды или вращения двигателя.	<ul style="list-style-type: none"> <li>■ При останове режима охлаждения дренажный насос включается, затем останавливается. Подождите примерно 3 минуты.</li> </ul>												
Дефлекторы не движутся, или внутренний прибор не реагирует на входные сигналы от беспроводного пульта дистанционного управления.	<ul style="list-style-type: none"> <li>■ Возможно, неверно подсоединены разъемы соединительных проводов мотора дефлекторов и приемника сигналов. Попросите монтажника, устанавливающего оборудование, проверить соединения. (Цвета разъемов для штекеров и гнезд соединительных проводов должны совпадать.)</li> </ul>												
Уровень шума превышает уровень, указанный в технических характеристиках.	<ul style="list-style-type: none"> <li>■ Уровень рабочего звука в помещении зависит от акустики конкретного помещения, как показано в следующей таблице, и этот уровень будет выше, чем указано в технических характеристиках, которые были измерены в эхонегативном помещении.</li> </ul> <table border="1"> <thead> <tr> <th></th> <th>Помещения с высоким уровнем поглощения шума</th> <th>Обычные помещения</th> <th>Помещения с низким уровнем поглощения шума</th> </tr> </thead> <tbody> <tr> <td>Примеры местоположения</td> <td>Студия радиовещания, музыкальная студия и т.д.</td> <td>Приемная, вестибюль гостиницы и т.д.</td> <td>Офис, гостиничный номер</td> </tr> <tr> <td>Уровни шума</td> <td>от 3 до 7 дБ</td> <td>от 6 до 10 дБ</td> <td>от 9 до 13 дБ</td> </tr> </tbody> </table>		Помещения с высоким уровнем поглощения шума	Обычные помещения	Помещения с низким уровнем поглощения шума	Примеры местоположения	Студия радиовещания, музыкальная студия и т.д.	Приемная, вестибюль гостиницы и т.д.	Офис, гостиничный номер	Уровни шума	от 3 до 7 дБ	от 6 до 10 дБ	от 9 до 13 дБ
	Помещения с высоким уровнем поглощения шума	Обычные помещения	Помещения с низким уровнем поглощения шума										
Примеры местоположения	Студия радиовещания, музыкальная студия и т.д.	Приемная, вестибюль гостиницы и т.д.	Офис, гостиничный номер										
Уровни шума	от 3 до 7 дБ	от 6 до 10 дБ	от 9 до 13 дБ										
На пульте дистанционного управления ничего не отображается, дисплей тусклый, или внутренний прибор получает сигналы, если только пульт дистанционного управления находится близко.	<ul style="list-style-type: none"> <li>■ Батарейки разряжены. Замените батарейки и нажмите кнопку Reset (Сброс).</li> <li>■ Если после замены батареек ничего не появляется, убедитесь, что батарейки вставлены с соблюдением полярности (+, -).</li> </ul>												
Лампа работы около приемника пульта дистанционного управления на внутреннем приборе мигает.	<ul style="list-style-type: none"> <li>■ Включилась функция самодиагностики для защиты кондиционера.</li> <li>■ Не пытайтесь отремонтировать данное оборудование самостоятельно. Немедленно отключите питание и обратитесь к своему поставщику. Обязательно сообщите поставщику наименование модели.</li> </ul>												
Беспроводной пульт дистанционного управления не работает (внутренний блок выдает 4 звуковых сигнала).	<ul style="list-style-type: none"> <li>■ Переключите автоматический режим на AUTO (АВТОМАТИЧЕСКИЙ) режим (одиночная уставка) или AUTO (АВТОМАТИЧЕСКИЙ) режим (двойная уставка). Подробнее см. в прилагаемом уведомлении (на листе формата A5) или в руководстве по установке.</li> </ul>												

## 8. Установка, перемещение и осмотр прибора

### Место установки

Следует избегать установки кондиционера воздуха в следующих местах.

- В местах, где возможна утечка воспламеняющегося газа.

### ⚠ Осторожно:

**Запрещается устанавливать прибор в местах возможной утечки воспламеняющегося газа.**

**При утечке и скоплении газа рядом с блоком может произойти взрыв.**

- В местах, где много машинного масла.
- В местах, где много соли, например, на морском побережье.
- В местах образования сероводородного газа, например, рядом с горячим природным источником.
- В местах выброса нефтепродуктов или в местах с обильными нефтяными испарениями.

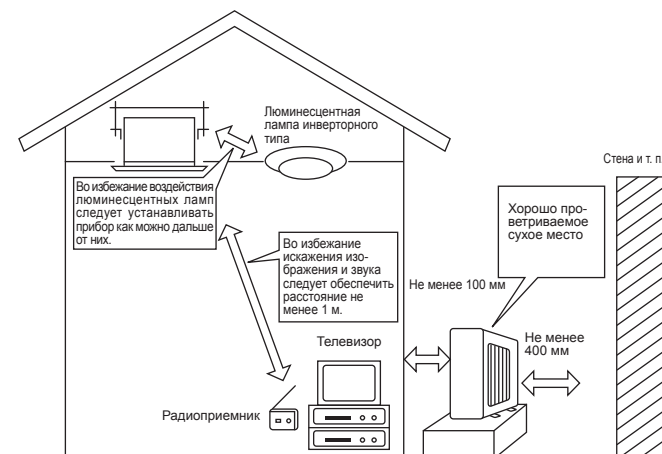



## 8. Установка, перемещение и осмотр прибора

### ⚠ Предупреждение:

Если кондиционер работает, но не охлаждает или не обогревает (в зависимости от модели) помещение, обратитесь к своему дилеру, так как это может свидетельствовать об утечке хладагента. После выполнения ремонта обязательно спросите у представителя сервисной службы о наличии или отсутствии утечки хладагента.

Хладагент, заправленный в систему кондиционера, не представляет опасности для здоровья. Обычно утечки хладагента не наблюдаются, однако в случае утечки газообразного хладагента.

### Электромонтажные работы

- Обеспечьте отдельный контур сети для питания кондиционера.
- Обязательно соблюдайте допустимую мощность прерывателя тока в сети.

### ⚠ Предупреждение:

Запрещается самостоятельная установка кондиционера пользователем. Неправильная установка прибора может привести к пожару, поражению электрическим током или травмам вследствие падения блока, утечки воды и т. д.

Не используйте для подключения разветвитель сети или удлиннитель. Не превышайте допустимую нагрузку на сетевую розетку, подключая слишком много приборов.

Слабые соединения, недостаточная изоляция, превышение допустимого тока и т. д. могут привести к пожару или поражению электрическим током. Обратитесь к своему дилеру.

### ⚠ Осторожно:

Обеспечьте заземление. Запрещается подсоединять провод заземления к газовым и водопроводным трубам, молниеотводам или проводу телефонного заземления. Неправильное заземление прибора может привести к поражению электрическим током.

В случае установки кондиционера в некоторых местах (место с повышенной влажностью и т. д.) может потребоваться установка прерывателя утечки тока на землю.

Если прерыватель утечки тока на землю не установлен, возможно поражение электрическим током.

### Осмотр и техническое обслуживание

После использования кондиционера в течение нескольких сезонов эффективность его работы может снизиться вследствие скопления грязи на внутренних деталях прибора.

При некоторых условиях эксплуатации возможно образование неприятного запаха или неполный дренаж вследствие скопления пыли, грязи и т. п.

В дополнение к обычному обслуживанию рекомендуется выполнение осмотра и обслуживания прибора специалистом (выполняется за отдельную плату). Обратитесь к своему дилеру.

### Следует также учитывать шум, создаваемый при работе

Не кладите посторонние предметы рядом с воздуховыпускным отверстием наружного прибора. Это может снизить эффективность его работы или повысить уровень шума при работе прибора.

Если при работе слышен необычный шум, обратитесь к своему дилеру.

### Перемещение прибора в другое место

Для перемещения прибора, а также для его установки на новом месте вследствие проведения ремонта, переезда и т.д. требуются специальные навыки и особые процедуры работы.

### ⚠ Предупреждение:

Выполнение ремонта и перемещение кондиционера пользователем запрещается.

Их неправильное выполнение может привести к пожару, поражению электрическим током, травмам вследствие падения прибора, утечки воды и т. п. Обратитесь к своему дилеру.

### Утилизация

- По вопросам утилизации данного изделия обратитесь к своему дилеру.

При возникновении каких-либо вопросов обращайтесь к своему дилеру.

## 9. Технические характеристики

Модель	SLZ-M15FA	SLZ-M25FA	SLZ-M35FA	SLZ-M50FA	SLZ-M60FA
Электропитание (Напряжение <В>, Частота <Гц>)	~/N, 230В, 50Гц				
Номинальная потребляемая мощность (Только внутренний прибор) <кВт>	0,02	0,02	0,02	0,03	0,04
Номинальный ток (Только внутренний прибор) <А>	0,17	0,20	0,24	0,32	0,43
Габариты (Высота) <мм>	245 (10)				
Габариты (Ширина) <мм>	570 (625)				
Габариты (Глубина) <мм>	570 (625)				
Скорость движения воздушного потока в вентиляторе (Низкая-Средняя-Высокая) <м <sup>3</sup> /мин>	6,0 - 6,5 - 7,0	6,5 - 7,5 - 8,5	6,5 - 8,0 - 9,5	7,0 - 9,0 - 11,5	7,5 - 11,5 - 13,0
Уровень шума (Низкая-Средняя-Высокая) <дБ>	24 - 26 - 28	25 - 28 - 31	25 - 30 - 34	27 - 34 - 39	32 - 40 - 43
Масса Нетто <кг>	15 (3)				

- Примечания: 1. На этом рисунке ( ) обозначает решетку.  
2. Характеристики подлежат изменению без уведомления.

### Гарантированный рабочий диапазон

		Внутренний	Наружный
Охлаждение	Верхний предел	32°C DB, 23°C WB	46°C DB, –
	Нижний предел	21°C DB, 15°C WB	-10°C DB, – / -15°C DB, -*1
Обогрев	Верхний предел	27°C DB, –	24°C DB, 18°C WB
	Нижний предел	20°C DB, –	-10°C DB, -11°C WB

\*1 Зависит от наружного блока

Установка должна выполняться лицензированным подрядчиком в соответствии с требованиями местных нормативных актов.

EC DECLARATION OF CONFORMITY  
EG-KONFORMITÄTSESKLÄRUNG  
DÉCLARATION DE CONFORMITÉ CE  
EG-CONFORMITEITSVERKLARING

DECLARACIÓN DE CONFORMIDAD CE  
DICHIARAZIONE DI CONFORMITÀ CE  
ΔΗΛΩΣΗ ΠΙΣΤΟΤΗΤΑΣ ΕΚ  
DECLARAÇÃO DE CONFORMIDADE CE

EU-OVERENSSTEMMELSEERKLÆRING  
EG-DEKLARATION OM ÖVERENSSTÄMMELSE  
EC UYGUNLUK BEYANI

ДЕКЛАРАЦИЯ СООТВЕТСТВИЯ НОРМАМ ЕС  
CE-ERKLÆRING OM SAMSVAR  
DEKLARACJA ZGODNOŚCI WE

**MITSUBISHI ELECTRIC CONSUMER PRODUCTS (THAILAND) CO., LTD.**  
**AMATA NAKORN INDUSTRIAL ESTATE 700/406 MOO 7, TAMBON DON HUA ROH, AMPHUR MUANG, CHONBURI 20000, THAILAND**

hereby declares under its sole responsibility that the air conditioners and heat pumps described below for use in residential, commercial and light-industrial environments:  
erklært hermit auf seine alleinige Verantwortung, dass die Klimaanlage und Wärmepumpen für das häusliche, kommerzielle und leicht-industrielle Umfeld wie unten beschrieben:  
déclare par la présente et sous sa propre responsabilité que les climatiseurs et les pompes à chaleur décrits ci-dessous, destinés à un usage dans des environnements résidentiels, commerciaux et d'industrie légère :  
verklaart hierbij onder eigen verantwoordelijkheid dat de voor residentiële, commerciële en licht-industriële omgevingen bestemde airconditioners en warmtepompen zoals onderstaand beschreven:  
por la presente declara bajo su única responsabilidad que los acondicionadores de aire y bombas de calor descritas a continuación para su uso en entornos residenciales, comerciales y de industria ligera:  
conferma con la presente, sotto la sua esclusiva responsabilità, che i condizionatori d'aria e le pompe di calore descritti di seguito e destinati all'utilizzo in ambienti residenziali, commerciali e semi-industriali:  
με το παρόν πιστοποιεί με αποκλειστική της ευθύνη ότι οι τα κλιματιστικά και οι αντλίες θέρμανσης που περιγράφονται παρακάτω για χρήση σε οικιακό, επαγγελματικό και ελαφριάς βιομηχανίας περιβάλλοντα:  
através da presente declara sob sua única responsabilidade que os aparelhos de ar condicionado e bombas de calor abaixo descritos para uso residencial, comercial e de indústria ligeira:  
erklærer hermed under eneansvar, at de herunder beskrevne airconditionanlæg og varmepumper til brug i privat boligbyggeri, erhvervsområder og inden for let industri:  
intyggar härmed att luftkonditioneringarna och varmepumparna som beskrivs nedan för användning i bostäder, kommersiella miljöer och lätta industriella miljöer:  
ev, ticaret ve hafif sanayi ortamlarında kullanılmaya elverişli üretilen ve aşağıda açıklanan klima ve ısıtma pompalarıyla ilgili aşağıdaki hususları yalnızca kendi sorumluluğunda beyan eder:  
настоящим заявляет и берет на себя исключительную ответственность за то, что кондиционеры и тепловые насосы, описанные ниже и предназначенные для эксплуатации в жилых помещениях, торговых залах и на предприятиях легкой промышленности:  
erklærer et fullstendig ansvar for undernævnte klimaanlegg og varmepumper ved bruk i boliger, samt kommersielle og lettindustrielle miljøer:  
niniejszym oświadczam na swoją wyłączną odpowiedzialność, że klimatyzatory i pompy ciepła opisane poniżej, są przeznaczone do zastosowań w środowisku mieszkalnym, handlowym i lekko przemysłowym:

**MITSUBISHI ELECTRIC, SLZ-M15FA\*, SLZ-M25FA\*, SLZ-M35FA\*, SLZ-M50FA\*, SLZ-M60FA\***  
\* : , , 1, 2, 3, . . . , 9

Note: Its serial number is on the nameplate of the product.  
Hinweis: Die Seriennummer befindet sich auf dem Kennschild des Produkts.  
Remarque : Le numéro de série de l'appareil se trouve sur la plaque du produit.  
Opmerking: het serienummer staat op het naamplaatje van het product.  
Nota: El número de serie se encuentra en la placa que contiene el nombre del producto.  
Nota: il numero di serie si trova sulla targhetta del prodotto.  
Σημείωση: Ο σειριακός του αριθμός βρίσκεται στην πινακίδα ονόματος του προϊόντος.

Nota: o número de série encontra-se na placa que contém o nome do produto.  
Bemærk: Serienummeret står på produktets fabriksskilt.  
Obs: Serienumret finns på produktens namnplåt.  
Not: Seri numarasi ürünün isim plakasında yer alır.  
Примечание: серийный номер указан на паспортное табличке изделия.  
Merk: Serienummeret befinnet seg på navneplaten til produktet.  
Uwaga: Numer seryjny znajduje się na tabliczce znamionowej produktu.

Directives	Directivas
Richtlijnen	Direktiver
Directives	Direktiv
Richtlijnen	Direktifler
Directivas	Директивы
Direttive	Direktiver
Οδηγίες	Direktywy

2014/35/EU: Low Voltage  
2006/42/EC: Machinery  
2014/30/EU: Electromagnetic Compatibility  
2009/125/EC: Energy-related Products  
2011/65/EU: RoHS Directive

Issued:  
THAILAND

1 Nov. 2017

Akira HIDAKA  
Manager, Quality Assurance Department

Revised date:

THAILAND

## <ENGLISH>

English is original. The other languages versions are translation of the original.

### ⚠ CAUTION

- Refrigerant leakage may cause suffocation. Provide ventilation in accordance with EN378-1.
- Be sure to wrap insulation around the piping. Direct contact with the bare piping may result in burns or frostbite.
- Never put batteries in your mouth for any reason to avoid accidental ingestion.
- Battery ingestion may cause choking and/or poisoning.
- Install the unit on a rigid structure to prevent excessive operation sound or vibration.
- Noise measurement is carried out in accordance with JIS C9612, JIS B8616, ISO 5151(T1), and ISO 13523(T1).

## <DEUTSCH>

Das Original ist in Englisch. Die anderen Sprachversionen sind vom Original übersetzt.

### ⚠ VORSICHT

- Das Auslaufen von Kältemittel kann zu Erstickung führen. Sorgen Sie für Belüftung gemäß der Bestimmung EN378-1.
- Sicherstellen, dass die Rohrführung isoliert ist. Direkter Kontakt mit der blanken Rohrführung kann zu Verbrennungen oder Erfrierung führen.
- Nehmen Sie unter keinen Umständen Batterien in den Mund, um versehentliches Verschlucken zu vermeiden.
- Das Verschlucken von Batterien kann zu Erstickung und/oder Vergiftung führen.
- Installieren Sie das Gerät an einer stabilen Struktur, um übermäßige Betriebsgeräusche oder Vibration zu vermeiden.
- Geräuschmessungen werden gemäß der Bestimmungen JIS C9612, JIS B8616, ISO 5151(T1), und ISO 13523(T1) ausgeführt.

## <FRANÇAIS>

L'anglais est l'original. Les versions fournies dans d'autres langues sont des traductions de l'original.

### ⚠ PRECAUTION

- Une fuite de réfrigérant peut entraîner une asphyxie. Fournissez une ventilation adéquate en accord avec la norme EN378-1.
- Assurez-vous que la tuyauterie est enveloppée d'isolant. Un contact direct avec la tuyauterie nue peut entraîner des brûlures ou des engelures.
- Ne mettez jamais des piles dans la bouche pour quelque raison que ce soit pour éviter de les avaler par accident.
- Le fait d'ingérer des piles peut entraîner un étouffement et/ou un empoisonnement.
- Installez l'unité sur une structure rigide pour prévenir un bruit de fonctionnement et une vibration excessifs.
- Les mesures de niveau sonore ont été effectuées en accord avec les normes JIS C9612, JIS B8616, ISO 5151(T1) et ISO 13523(T1).

## <NEDERLANDS>

Het Engels is het origineel. De andere taalversies zijn vertalingen van het origineel.

### ⚠ VOORZICHTIG

- Het lekken van koelmedium kan verstikking veroorzaken. Zorg voor ventilatie in overeenstemming met EN378-1.
- Isoleer de leidingen met isolatiemateriaal. Direct contact met de onbedekte leidingen kan leiden tot brandwonden of bevriezing.
- Stop nooit batterijen in uw mond om inslikking te voorkomen.
- Het inslikken van batterijen kan verstikking of vergiftiging veroorzaken.
- Installeer het apparaat op een stabiele structuur om overmatig lawaai of trillingen te voorkomen.
- Geluidsmetingen worden uitgevoerd in overeenstemming met JIS C9612, JIS B8616, ISO 5151(T1), en ISO 13523(T1).

## <ESPAÑOL>

El idioma original del documento es el inglés. Las versiones en los demás idiomas son traducciones del original.

### ⚠ CUIDADO

- Las pérdidas de refrigerante pueden causar asfixia. Se debe proporcionar la ventilación determinada en EN378-1.
- Asegúrese de colocar el aislante alrededor de las tuberías. El contacto directo con la tubería puede ocasionar quemaduras o congelación.
- Para evitar una ingestión accidental, no coloque las pilas en su boca bajo ningún concepto.
- La ingestión de las pilas puede causar asfixia y/o envenenamiento.
- Coloque la unidad en una estructura rígida para evitar que se produzcan sonidos o vibraciones excesivos debidos a su funcionamiento.
- La medición de los ruidos se lleva a cabo de acuerdo con JIS C9612, JIS B8616, ISO 5151(T1) y ISO 13523(T1).

## <ITALIANO>

Il testo originale è redatto in lingua Inglese. Le altre versioni linguistiche rappresentano traduzioni dell'originale.

### ⚠ ATTENZIONE

- Perdite di refrigerante possono causare asfissia. Prevedere un ventilazione adeguata in conformità alla norma EN378-1.
- Accertarsi di applicare materiale isolante intorno alle tubature. Il contatto diretto con le tubature non schermate può provocare ustioni o congelamento.
- Non introdurre in nessun caso le batterie nella bocca onde evitare ingestioni accidentali.
- L'ingestione delle batterie può provocare soffocamento e/o avvelenamento.
- Installare l'unità su di una struttura rigida in modo da evitare rumore o vibrazioni eccessivi durante il funzionamento.
- La misurazione del rumore viene effettuata in conformità agli standard JIS C9612, JIS B8616, ISO 5151(T1) e ISO 13523(T1).

## <ΕΛΛΗΝΙΚΑ>

Η γλώσσα του πρωτοτύπου είναι η αγγλική. Οι εκδόσεις άλλων γλωσσών είναι μεταφράσεις του πρωτοτύπου.

### ⚠ ΠΡΟΣΟΧΗ

- Η διαρροή του ψυκτικού ενδέχεται να προκαλέσει ασφυξία. Φροντίστε για τον εξαερισμό σύμφωνα με το EN378-1.
- Βεβαιωθείτε ότι τυλίξατε με μονωτικό υλικό τη σωλήνωση. Η απευθείας επαφή με τη γυμνή σωλήνωση ενδέχεται να προκαλέσει εγκαύματα ή κρυοπαγήματα.
- Μην βάζετε ποτέ τις μπαταρίες στο στόμα σας για κανένα λόγο ώστε να αποφύγετε την κατά λάθος κατάποσή τους.
- Η κατάποση μπαταριών ενδέχεται να προκαλέσει πνιγμό και/ή δηλητηρίαση.
- Εγκαταστήστε τη μονάδα σε σταθερή κατασκευή ώστε να αποφύγετε τον έντονο ήχο λειτουργίας ή τους κραδασμούς.
- Η μέτρηση του θορύβου πραγματοποιήθηκε σύμφωνα με τα JIS C9612, JIS B8616, ISO 5151(T1) και ISO 13523(T1).

## <PORTUGUÊS>

O idioma original é o inglês. As versões em outros idiomas são traduções do idioma original.

### ⚠ CUIDADO

- As fugas de refrigerante podem provocar asfixia. Proporcione ventilação de acordo com a EN378-1.
- Certifique-se de que coloca isolamento em redor da tubagem. O contacto directo com a tubagem pode resultar em queimaduras ou úlceras causadas pelo frio.
- Para evitar uma ingestão accidental, nunca coloque pilhas na boca.
- A ingestão das pilhas pode provocar asfixia e/ou envenenamento.
- Instale a unidade numa estrutura rígida para evitar vibrações ou ruídos excessivos durante o seu funcionamento.
- A medição dos ruídos é efectuada de acordo com a JIS C9612, JIS B8616, ISO 5151(T1), e ISO 13523(T1).

## <DANSK>

Engelsk er originalen. De andre sprogversioner er oversættelser af originalen.

### ⚠ FORSIGTIG

- Kølemiddellækage kan forårsage kvælning. Sørg for ventilation i henhold til EN378-1.
- Der skal altid vikles isolering omkring rørene. Direkte kontakt med blottagte rør kan medføre forbrænding eller forfrysning.
- Put aldrig batterier i munden uanset årsag, du kan komme til at sluge dem.
- Hvis batterier sluges, kan det medføre kvælning og/eller forgiftning.
- Monter enheden på en fast struktur, så kraftig lyd og vibration undgås.
- Støjmåling udføres i henhold til JIS C9612, JIS B8616, ISO 5151(T1) og ISO 13523(T1).

## <SVENSKA>

Engelska är originalspråket. De övriga språkversionerna är översättningar av originalet.

### ⚠ FÖRSIKTIGHET

- Köldmedelsläckage kan leda till kvävning. Tillhandahåll ventilation i enlighet med EN378-1.
- Kom ihåg att linda isolering runt rören. Direktkontakt med bara rör kan leda till brännskador eller köldskador.
- Stoppa aldrig batterier i munnen, de kan sväljas av misstag.
- Om ett batteri sväljs kan det leda till kvävning och/eller förgiftning.
- Montera enheten på ett stadigt underlag för att förhindra höga driftljud och vibrationer.
- ljudmätningar har utförts i enlighet med JIS C9612, JIS B8616, ISO 5151(T1) och ISO 13523(T1).

## <TÜRKÇE>

Aslı İngilizce'dir. Diğer dillerdeki sürümler aslının çevirisidir.

### ⚠ DİKKAT

- Soğutucu sızıntısı boğulma tehlikesine yol açabilir. EN378-1'e göre havalandırma sağlayın.
- Boruların etrafına izolasyon malzemesi kaplamayı unutmayın. Çıplak boruya doğrudan temas etmek yanmaya ve soğuk ısırmasına neden olabilir.
- Yanlışlıkla yutmamak için pilleri hiçbir nedenle asla ağzınıza sokmayın.
- Pili yutmak boğulmaya ve/veya zehirlenmeye neden olabilir.
- Aşırı çalışma sesinin veya titreşimin oluşmaması için üniteyi sert bir yapı üzerine kurun.
- Ses ölçümü JIS C9612, JIS B8616, ISO 5151(T1), ve ISO 13523(T1) standartlarına göre yapılır.

## <РУССКИЙ>

Языком оригинала является английский. Версии на других языках являются переводом оригинала.

### ⚠ ОСТОРОЖНО

- Утечка хладагента может стать причиной удушья. Обеспечьте вентиляцию в соответствии с EN378-1.
- Обязательно оберните трубы изоляционной обмоткой. Непосредственный контакт с неизолированным трубопроводом может привести к ожогам или обморожению.
- Запрещается класть элементы питания в рот по каким бы то ни было причинам во избежание случайного проглатывания.
- Попадание элемента питания в пищеварительную систему может стать причиной удушья и/или отравления.
- Устанавливайте устройство на жесткую структуру во избежание чрезмерного шума или чрезмерной вибрации во время работы.
- Измерение шума выполняется в соответствии с JIS C9612, JIS B8616, ISO 5151(T1) и ISO 13523(T1).

## <NORSK>

Originalspråket er engelsk. De andre språkversjonene er oversettelser av originalen.

### ⚠ FORSIKTIG

- Kjølemiddellekkasje kan forårsake kvælning. Sørg for ventilering i samsvar med EN378-1.
- Pass på at isoleringen pakkes godt rundt røret. Direkte kontakt med ukledte rør kan forårsake brannskader eller forfrysninger.
- Aldri plasser batteri i munnen, da dette kan medføre en risiko for at du svelger batteriet ved et uheld.
- Hvis du svelger et batteri, kan du risikere kvælning og/eller forgiftning.
- Installer enheten på en stabil struktur for å forhindre unødvendig mye driftsstøy eller vibrering.
- Støymålinger er utført i samsvar med JIS C9612, JIS B8616, ISO 5151(T1) og ISO 13523(T1).

## <POLSKI>

Językiem oryginalu jest język angielski. Inne wersje językowe stanowią tłumaczenie oryginalu.

### ⚠ UWAGA

- Wyciek czynnika chłodniczego może spowodować uduszenie. Należy zapewnić wentylację zgodnie z normą EN378-1.
- Należy pamiętać, aby owinąć izolację wokół przewodów rurowych. Bezpośredni kontakt z niezabezpieczonymi przewodami rurowymi może doprowadzić do poparzeń lub odmrożeń.
- Nie wolno wkładać baterii do ust z jakiegokolwiek powodu, aby uniknąć przypadkowego poknięcia.
- Połknięcie baterii może spowodować zadławienie i/lub zatrucie.
- Zainstalować urządzenie na sztywnej konstrukcji, aby zapobiec nadmiernemu hałasowi i wibracjom.
- Pomiar hałasu należy przeprowadzać zgodnie z normami JIS C9612, JIS B8616, ISO 5151(T1) i ISO 13523(T1).

■ **Серийный номер указан на заводской табличке спецификации.**

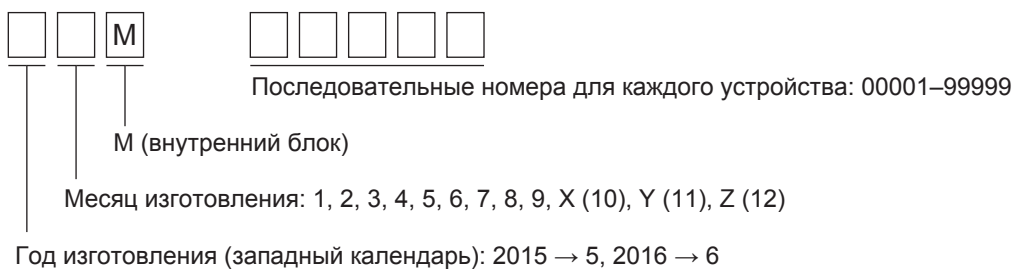

■ **The serial number is indicated on the SPEC NAME PLATE.**

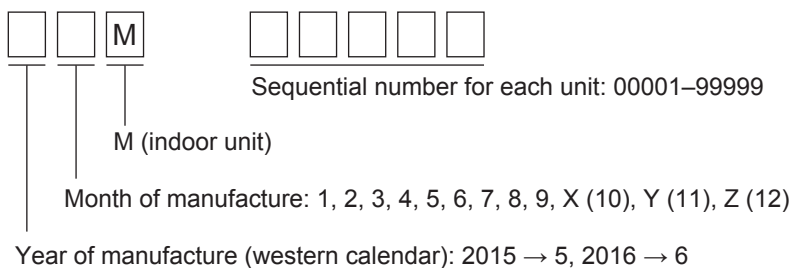

---

Название Компании: ООО «Мицубиси Электрик (РУС)»

Адрес: 115114, Российская Федерация, г. Москва, ул. Летниковская, д. 2, стр. 1, 5 этаж

This product is designed and intended for use in the residential, commercial and light-industrial environment.

**Importer:**

Mitsubishi Electric Europe B.V.  
Capronilaan 46, 1119 NS, Schiphol Rijk, The Netherlands

French Branch  
25, Boulevard des Bouvets, 92741 Nanterre Cedex, France

German Branch  
Mitsubishi-Electric-Platz 1, 40882 Ratingen, Germany

Belgian Branch  
Autobaan 2, 8210 Loppem, Belgium

Irish Branch  
Westgate Business Park, Ballymount, Dublin 24, Ireland

Italian Branch  
Centro Direzionale Colleoni, Palazzo Sirio-Ingresso 1 Viale Colleoni 7, 20864 Agrate Brianza (MB), Italy

Norwegian Branch  
Gneisveien 2D, 1914 Ytre Enebakk, Norway

Portuguese Branch  
Avda. do Forte, 10, 2799-514, Carnaxide, Lisbon, Portugal

Spanish Branch  
Carretera de Rubi 76-80 - Apdo. 420 08173 Sant Cugat del Valles (Barcelona), Spain

Scandinavian Branch  
Hammarbacken 14, P.O. Box 750 SE-19127, Sollentuna, Sweden

UK Branch  
Travellers Lane, Hatfield, Herts., AL10 8XB, England, U.K.

Polish Branch  
Krakowska 50, PL-32-083 Balice, Poland

MITSUBISHI ELECTRIC TURKEY ELEKTRİK ÜRÜNLERİ A.Ş.  
Şerifali Mah. Kale Sok. No: 41 34775 Ümraniye, İstanbul / Turkey

MITSUBISHI ELECTRIC (RUSSIA) LLC  
115114, Russia, Moscow, Letnikovskaya street 2, bld.1, 5th

Please be sure to put the contact address/telephone number on this manual before handing it to the customer.

Не забудьте указать контактный адрес/номер телефона в данном руководстве, прежде чем передать его клиенту.

**MITSUBISHI ELECTRIC CORPORATION**

HEAD OFFICE: TOKYO BUILDING, 2-7-3, MARUNOUCHI, CHIYODA-KU, TOKYO 100-8310, JAPAN