

## SPLIT-TYPE AIR CONDITIONERS

### INDOOR UNIT

MSZ-AP60VG  
MSZ-AP60VGK

MSZ-AP71VG  
MSZ-AP71VGK



ERC



OPERATING INSTRUCTIONS

ИНСТРУКЦИИ ПО ЭКСПЛУАТАЦИИ

ПАЙДАЛАНУ БОЙЫНША НҮСҚАУЛЫҚ

ՇԱՀԱԳՈՐԾՄԱՆ ՁԵՆՆԱԴԿ

ІНСТРУКЦІЇ З ЕКСПЛУАТАЦІЇ

English

Русский

Қазақ

Հայերեն

Українська

# CONTENTS

■ SAFETY PRECAUTIONS	1
■ DISPOSAL	3
■ NAME OF EACH PART	4
■ PREPARATION BEFORE OPERATION	5
■ SELECTING OPERATION MODES	6
■ FAN SPEED AND AIRFLOW DIRECTION ADJUSTMENT	7
■ LONG OPERATION	8
■ POWERFUL OPERATION	8
■ I-SAVE OPERATION	8
■ ECONO COOL OPERATION	9
■ NIGHT MODE OPERATION	9
■ TIMER OPERATION (ON/OFF TIMER)	10
■ EMERGENCY OPERATION	10
■ AUTO RESTART FUNCTION	10
■ WEEKLY TIMER OPERATION	11
■ CLEANING	12
■ Wi-Fi INTERFACE SETTING UP (VGK TYPE ONLY)	13
■ WHEN YOU THINK THAT TROUBLE HAS OCCURRED	14
■ WHEN THE AIR CONDITIONER IS NOT GOING TO BE USED FOR A LONG TIME	15
■ INSTALLATION PLACE AND ELECTRICAL WORK	15
■ SPECIFICATIONS	16

# SAFETY PRECAUTIONS

## Meanings of symbols displayed on indoor unit and/or outdoor unit

	<b>WARNING</b> (Risk of fire)	This unit uses a flammable refrigerant. If refrigerant leaks and comes in contact with fire or heating part, it will create harmful gas and there is risk of fire.
	Read the OPERATING INSTRUCTIONS carefully before operation.	
	Service personnel are required to carefully read the OPERATING INSTRUCTIONS and INSTALLATION MANUAL before operation.	
	Further information is available in the OPERATING INSTRUCTIONS, INSTALLATION MANUAL, and the like.	

- Since rotating parts and parts which could cause an electric shock are used in this product, be sure to read these "Safety Precautions" before use.
- Since the cautionary items shown here are important for safety, be sure to observe them.
- After reading this manual, keep it together with the installation manual in a handy place for easy reference.

### Marks and their meanings

- WARNING :** Incorrect handling could cause serious hazard, such as death, serious injury, etc. with a high probability.
- CAUTION :** Incorrect handling could cause serious hazard depending on the conditions.











### Meanings of symbols used in this manual





- : Be sure not to do.
- : Be sure to follow the instruction.
- : Never insert your finger or stick, etc.
- : Never step onto the indoor/outdoor unit and do not put anything on them.
- : Danger of electric shock. Be careful.
- : Be sure to disconnect the power supply plug from the power outlet.
- : Be sure to shut off the power.
- : Risk of fire.
- : Never touch with wet hand.
- : Never splash water on the unit.

<b>WARNING</b>	
	<p><b>Do not connect the power cord to an intermediate point, use an extension cord, or connect multiple devices to a single AC outlet.</b></p> <ul style="list-style-type: none"> <li>• This may cause overheating, fire, or electric shock.</li> </ul> <p><b>Make sure the power plug is free of dirt and insert it securely into the outlet.</b></p> <ul style="list-style-type: none"> <li>• A dirty plug may cause fire or electric shock.</li> </ul> <p><b>Do not bundle, pull, damage, or modify the power cord, and do not apply heat or place heavy objects on it.</b></p> <ul style="list-style-type: none"> <li>• This may cause fire or electric shock.</li> </ul>

	<p><b>Do not turn the breaker OFF/ON or disconnect/connect the power plug during operation.</b></p> <ul style="list-style-type: none"> <li>• This may create sparks, which can cause fire.</li> <li>• After the indoor unit is switched OFF with the remote controller, make sure to turn the breaker OFF or disconnect the power plug.</li> </ul> <p><b>Do not expose your body directly to cool air for a prolonged length of time.</b></p> <ul style="list-style-type: none"> <li>• This could be detrimental to your health.</li> </ul>
--	---

# SAFETY PRECAUTIONS

	<p><b>The unit should not be installed, relocated, disassembled, altered, or repaired by the user.</b></p> <ul style="list-style-type: none"> <li>An improperly handled air conditioner may cause fire, electric shock, injury, or water leakage, etc. Consult your dealer.</li> <li>If the power supply cord is damaged, it must be replaced by the manufacturer or its service agent in order to avoid a hazard.</li> </ul> <p><b>When installing, relocating, or servicing the unit, make sure that no substance other than the specified refrigerant (R32) enters the refrigerant circuit.</b></p> <ul style="list-style-type: none"> <li>Any presence of foreign substance such as air can cause abnormal pressure rise and may result in explosion or injury.</li> <li>The use of any refrigerant other than that specified for the system will cause mechanical failure, system malfunction, or unit breakdown. In the worst case, this could lead to a serious impediment to securing product safety.</li> </ul> <p><b>This appliance is not intended for use by persons (including children) with reduced physical, sensory or mental capabilities, or lack of experience and knowledge, unless they have been given supervision or instruction concerning use of the appliance by a person responsible for their safety.</b></p> <p><b>Children should be supervised to ensure that they do not play with the appliance.</b></p>
 	<p><b>Do not insert your finger, a stick, or other objects into the air inlet or outlet.</b></p> <ul style="list-style-type: none"> <li>This may cause injury, since the fan inside rotates at high speeds during operation.</li> </ul>
 	<p><b>In case of an abnormal condition (such as a burning smell), stop the air conditioner and disconnect the power plug or turn the breaker OFF.</b></p> <ul style="list-style-type: none"> <li>A continued operation in the abnormal state may cause a malfunction, fire, or electric shock. In this case, consult your dealer.</li> </ul>
 	<p><b>When the air conditioner does not cool or heat, there is a possibility of refrigerant leakage. If any refrigerant leakage is found, stop operations and ventilate the room well and consult your dealer immediately. If a repair involves recharging the unit with refrigerant, ask the service technician for details.</b></p> <ul style="list-style-type: none"> <li>The refrigerant used in the air conditioner is not harmful. Normally, it does not leak. However, if refrigerant leaks and comes in contact with fire or heating part of such a fan heater, kerosene heater, or cooking stove, it will create harmful gas and there is risk of fire.</li> </ul> <p><b>The user should never attempt to wash the inside of the indoor unit. Should the inside of the unit require cleaning, contact your dealer.</b></p> <ul style="list-style-type: none"> <li>Unsuitable detergent may cause damage to plastic material inside the unit, which may result in water leakage. Should detergent come in contact with electrical parts or the motor, it will result in a malfunction, smoke, or fire.</li> <li>The appliance shall be stored in a room without continuously operating ignition sources (for example: open flames, an operating gas appliance or an operating electric heater).</li> <li>Be aware that refrigerants may not contain an odour.</li> <li>Do not use means to accelerate the defrosting process or to clean the appliance, other than those recommended by the manufacturer.</li> <li>Do not pierce or burn.</li> </ul> <p><b>The indoor unit must be installed in rooms which exceed the floor space specified. Please consult your dealer.</b></p>
	<p><b>This appliance is intended to be used by expert or trained users in shops, in light industry and on farms, or for commercial use by lay persons.</b></p>
 <b>CAUTION</b>	
	<p><b>Do not touch the air inlet or the aluminum fins of the indoor/outdoor unit.</b></p> <ul style="list-style-type: none"> <li>This may cause injury.</li> </ul> <p><b>Do not use insecticides or flammable sprays on the unit.</b></p> <ul style="list-style-type: none"> <li>This may cause a fire or deformation of the unit.</li> </ul> <p><b>Do not expose pets or houseplants to direct airflow.</b></p> <ul style="list-style-type: none"> <li>This may cause injury to the pets or plants.</li> </ul> <p><b>Do not place other electric appliances or furniture under the indoor/outdoor unit.</b></p> <ul style="list-style-type: none"> <li>Water may drip down from the unit, which may cause damage or malfunction.</li> </ul> <p><b>Do not leave the unit on a damaged installation stand.</b></p> <ul style="list-style-type: none"> <li>The unit may fall and cause injury.</li> </ul> <p><b>Do not step on an unstable bench to operate or clean the unit.</b></p> <ul style="list-style-type: none"> <li>This may cause injury if you fall down.</li> </ul> <p><b>Do not pull the power cord.</b></p> <ul style="list-style-type: none"> <li>This may cause a portion of the core wire to break, which may cause overheating or fire.</li> </ul>





	<p><b>Do not charge or disassemble the batteries, and do not throw them into a fire.</b></p> <ul style="list-style-type: none"> <li>This may cause the batteries to leak, or cause a fire or explosion.</li> </ul> <p><b>Do not operate the unit for more than 4 hours at high humidity (80% RH or more) and/or with windows or outside door left open.</b></p> <ul style="list-style-type: none"> <li>This may cause the water condensation in the air conditioner, which may drip down, wetting or damaging the furniture.</li> <li>The water condensation in the air conditioner may contribute to growth of fungi, such as mold.</li> </ul> <p><b>Do not use the unit for special purposes, such as storing food, raising animals, growing plants, or preserving precision devices or art objects.</b></p> <ul style="list-style-type: none"> <li>This may cause deterioration of quality, or harm to animals and plants.</li> </ul> <p><b>Do not expose combustion appliances to direct airflow.</b></p> <ul style="list-style-type: none"> <li>This may cause incomplete combustion.</li> </ul> <p><b>Never put batteries in your mouth for any reason to avoid accidental ingestion.</b></p> <ul style="list-style-type: none"> <li>Battery ingestion may cause choking and/or poisoning.</li> </ul>
	<p><b>Before cleaning the unit, switch it OFF and disconnect the power plug or turn the breaker OFF.</b></p> <ul style="list-style-type: none"> <li>This may cause injury, since the fan inside rotates at high speeds during operation.</li> </ul> <p><b>When the unit will be unused for a long time, disconnect the power plug or turn the breaker OFF.</b></p> <ul style="list-style-type: none"> <li>The unit may accumulate dirt, which may cause overheating or fire.</li> </ul> <p><b>Replace all batteries of the remote controller with new ones of the same type.</b></p> <ul style="list-style-type: none"> <li>Using an old battery together with a new one may cause overheating, leakage, or explosion.</li> </ul> <p><b>If the battery fluid comes in contact with your skin or clothes, wash them thoroughly with clean water.</b></p> <ul style="list-style-type: none"> <li>If the battery fluid comes in contact with your eyes, wash them thoroughly with clean water and immediately seek medical attention.</li> </ul> <p><b>Ensure that the area is well-ventilated when the unit is operated together with a combustion appliance.</b></p> <ul style="list-style-type: none"> <li>Inadequate ventilation may cause oxygen starvation.</li> </ul> <p><b>Turn the breaker OFF when you hear thunder and there is a possibility of a lightning strike.</b></p> <ul style="list-style-type: none"> <li>The unit may be damaged if lightning strikes.</li> </ul> <p><b>After the air conditioner is used for several seasons, perform inspection and maintenance in addition to normal cleaning.</b></p> <ul style="list-style-type: none"> <li>Dirt or dust in the unit may create an unpleasant odor, contribute to growth of fungi, such as mold, or clog the drain passage, and cause water to leak from the indoor unit. Consult your dealer for inspection and maintenance, which require specialized knowledge and skills.</li> </ul>
	<p><b>Do not operate switches with wet hands.</b></p> <ul style="list-style-type: none"> <li>This may cause electric shock.</li> </ul> <p><b>Do not clean the air conditioner with water or place an object that contains water, such as a flower vase, on it.</b></p> <ul style="list-style-type: none"> <li>This may cause fire or electric shock.</li> </ul>
	<p><b>Do not step on or place any object on the outdoor unit.</b></p> <ul style="list-style-type: none"> <li>This may cause injury if you or the object falls down.</li> </ul>

 <b>IMPORTANT</b>	
<p><b>Dirty filters cause condensation in the air conditioner which will contribute to the growth of fungi such as mold. It is therefore recommended to clean air filters every 2 weeks.</b></p> <p><b>Before starting the operation, ensure that the horizontal vanes are in the closed position. If operation starts when the horizontal vanes are in the open position, they may not return to the correct position.</b></p>	







EN

# SAFETY PRECAUTIONS

## For installation

 <b>WARNING</b>	
	<p><b>Consult your dealer for installing the air conditioner.</b></p> <ul style="list-style-type: none"> <li>It should not be installed by the user since installation requires specialized knowledge and skills. An improperly installed air conditioner may cause water leakage, fire, or electric shock.</li> </ul>
	<p><b>Provide a dedicated power supply for the air conditioner.</b></p> <ul style="list-style-type: none"> <li>A non-dedicated power supply may cause overheating or fire.</li> </ul>
	<p><b>Do not install the unit where flammable gas could leak.</b></p> <ul style="list-style-type: none"> <li>If gas leaks and accumulates around the outdoor unit, it may cause an explosion.</li> </ul>
	<p><b>Earth the unit correctly.</b></p> <ul style="list-style-type: none"> <li>Do not connect the earth wire to a gas pipe, water pipe, lightning rod, or a telephone earth wire. Improper earthing may cause electric shock.</li> </ul>
 <b>CAUTION</b>	
	<p><b>Install an earth leakage breaker depending on the installation location of the air conditioner (such as highly humid areas).</b></p> <ul style="list-style-type: none"> <li>If an earth leakage breaker is not installed, it may cause electric shock.</li> </ul>
	<p><b>Ensure that the drain water is properly drained.</b></p> <ul style="list-style-type: none"> <li>If the drain passage is improper, water may drip down from the indoor/outdoor unit, wetting and damaging the furniture.</li> </ul>
<p><b>In case of an abnormal condition</b> Immediately stop operating the air conditioner and consult your dealer.</p>	

## For Wi-Fi interface

 <b>WARNING</b>	
(Improper handling may have serious consequences, including serious injury or death.)	
	<p><b>This appliance can be used by children aged from 8 years and above and persons with reduced physical, sensory or mental capabilities or lack of experience and knowledge if they have been given supervision or instruction concerning use of the appliance in a safe way and understand the hazards involved.</b></p> <p><b>Children shall not play with the appliance. Cleaning and user maintenance shall not be made by children without supervision.</b></p> <p><b>Do not use the Wi-Fi interface nearby the medical electrical equipment or people who have a medical device such as a cardiac pacemaker or an implantable cardioverter-defibrillator.</b></p> <ul style="list-style-type: none"> <li>It can cause an accident due to malfunctions of the medical equipment or device.</li> </ul>
	<p><b>Do not install the Wi-Fi interface nearby the automatic control devices such as automatic doors or fire alarms.</b></p> <ul style="list-style-type: none"> <li>It can cause accidents due to malfunctions.</li> </ul>
	<p><b>Do not touch the Wi-Fi interface with wet hands.</b></p> <ul style="list-style-type: none"> <li>It can cause damage to the device, electric shock, or fire.</li> </ul>
	<p><b>Do not splash water on the Wi-Fi interface or use it in a bathroom.</b></p> <ul style="list-style-type: none"> <li>It can cause damage to the device, electric shock, or fire.</li> </ul>
	<p><b>When the Wi-Fi interface is dropped, or the holder or cable is damaged, disconnect the power supply plug or turn the breaker OFF.</b></p> <ul style="list-style-type: none"> <li>It may cause fire or electric shock. In this case, consult your dealer.</li> </ul>
 <b>CAUTION</b>	
(Improper handling may have consequences, including injury or damage to building.)	
	<p><b>Do not step on unstable stepstool to set up or clean the Wi-Fi interface.</b></p> <ul style="list-style-type: none"> <li>It may cause injury if you fall down.</li> </ul>
	<p><b>Do not use the Wi-Fi interface nearby other wireless devices, micro-waves, cordless phones, or facsimiles.</b></p> <ul style="list-style-type: none"> <li>It can cause malfunctions.</li> </ul>

# DISPOSAL



Fig. 1

To dispose of this product, consult your dealer.

**Note:**

This symbol mark is for EU countries only.  
This symbol mark is according to the directive 2012/19/ EU Article 14 Information for users and Annex IX, and/ or to the directive 2006/66/EC Article 20 Information for end-users and Annex II.

Your MITSUBISHI ELECTRIC product is designed and manufactured with high quality materials and components which can be recycled and/or reused. This symbol means that electrical and electronic equipment, batteries and accumulators, at their end-of-life, should be disposed of separately from your household waste.

If a chemical symbol is printed beneath the symbol (Fig. 1), this chemical symbol means that the battery or accumulator contains a heavy metal at a certain concentration. This will be indicated as follows:  
Hg: mercury (0.0005%), Cd: cadmium (0.002%), Pb: lead (0.004%)  
In the European Union there are separate collection systems for used electrical and electronic products, batteries and accumulators.  
Please, dispose of this equipment, batteries and accumulators correctly at your local community waste collection/recycling centre.  
Please, help us to conserve the environment we live in!



# NAME OF EACH PART

## Indoor unit

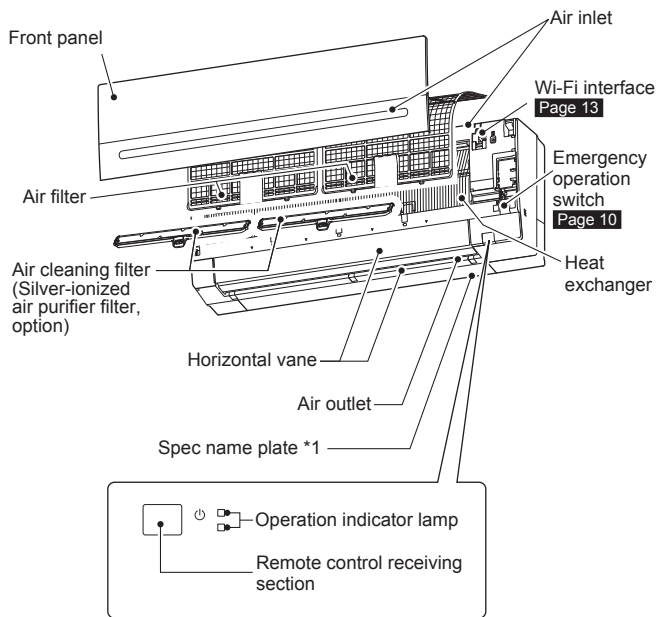

## Outdoor unit

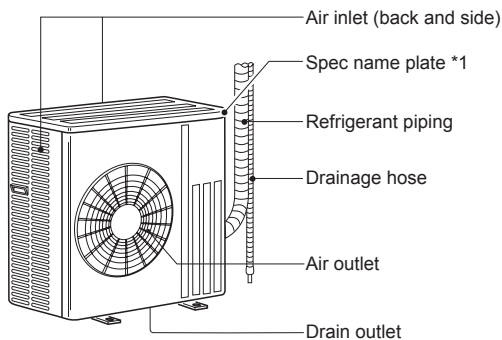

Outdoor units may be different in appearance.

\*1 The manufacturing year and month is indicated on the spec name plate.

## Remote controller

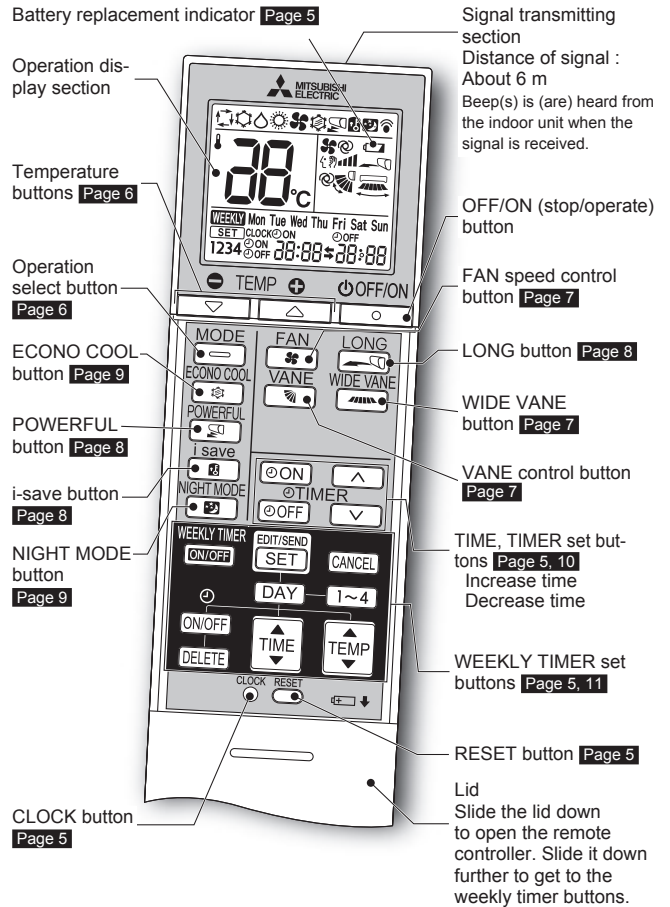

### Remote controller

When the remote controller is not used, place it near this unit.

Only use the remote controller provided with the unit.

Do not use other remote controllers. If 2 or more indoor units are installed in proximity to one another, an indoor unit that is not intended to be operated may respond to the remote controller.

# PREPARATION BEFORE OPERATION

**Before operation:** Insert the power supply plug into the power outlet and/or turn the breaker on.

## Installing the remote controller batteries

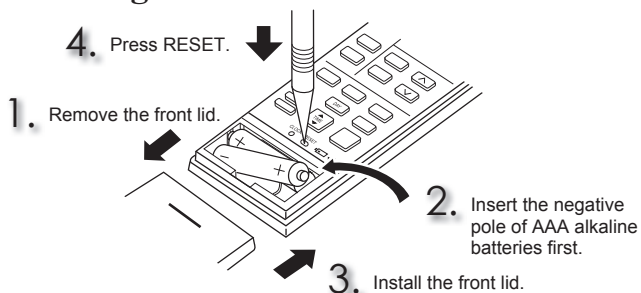

### Note:

- Make sure the polarity of the batteries is correct.
- Do not use manganese batteries and leaking batteries. The remote controller could malfunction.
- Do not use rechargeable batteries.
- The battery replacement indicator lights up when the battery is running low. In about 7 days after the indicator starts lights up, the remote controller stops working.
- Replace all batteries with new ones of the same type.
- Batteries can be used for approximately 1 year. However, batteries with expired shelf lives last shorter.
- Press RESET gently using a thin instrument. If the RESET button is not pressed, the remote controller may not operate correctly.

## Setting current time

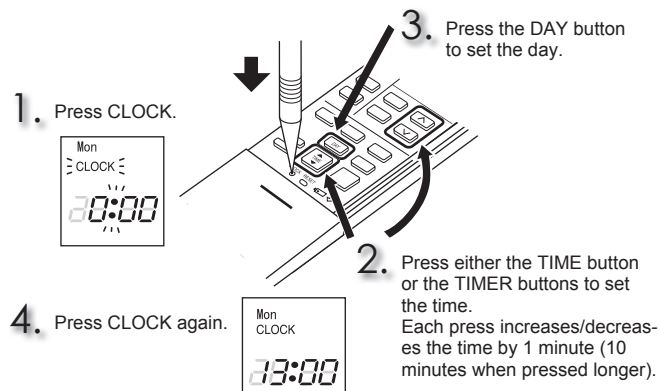

### Note:

- Press CLOCK gently using a thin instrument.

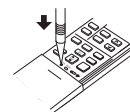

### Note:

#### How to set remote controller exclusively for a particular indoor unit

A maximum of 4 indoor units with wireless remote controllers can be used in a room.

To operate the indoor units individually with each remote controller, assign a number to each remote controller according to the number of the indoor unit. This setting can be set only when all the following conditions are met:

- The remote controller is powered OFF.
- (1) Hold down [1~4] button on the remote controller for 2 seconds to enter the pairing mode.
  - (2) Press [1~4] button again and assign a number to each remote controller. Each press of [1~4] button advances the number in the following order: 1 → 2 → 3 → 4.
  - (3) Press [SET] button to complete the pairing setting.

After you turn the breaker ON, the remote controller that first sends a signal to an indoor unit will be regarded as the remote controller for the indoor unit. Once they are set, the indoor unit will only receive the signal from the assigned remote controller afterwards.

# SELECTING OPERATION MODES

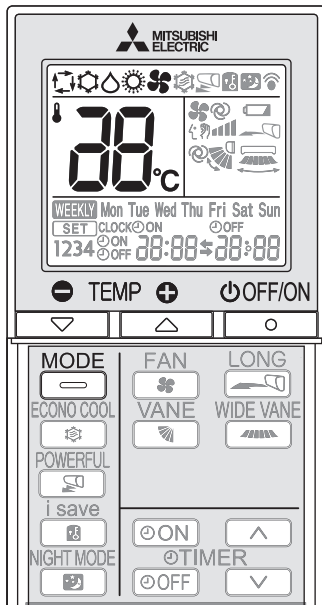

1 Press to start the operation.

2 Press to select operation mode. Each press changes mode in the following order:

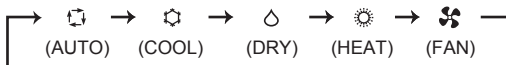

3 Press or to set the temperature. Each press raises or lowers the temperature by 1°C.

Press to stop the operation.

## AUTO mode (Auto change over)

The unit selects the operation mode according to the difference between the room temperature and the set temperature. During AUTO mode, the unit changes mode (COOL→HEAT) when the room temperature is about 2°C away from the set temperature for more than 15 minutes.

### Note:

Auto Mode is not recommended if this indoor unit is connected to a MXZ type outdoor unit. When several indoor units are operated simultaneously, the unit may not be able to switch operation mode between COOL and HEAT. In this case, the indoor unit becomes standby mode (Refer to table of Operation indicator lamp).

## COOL mode

Enjoy cool air at your desired temperature.

### Note:

Do not operate COOL mode at very low outside temperatures (less than -10°C). Water condensed in the unit may drip and wet or damage furniture, etc.

## DRY mode

Dehumidify your room. The room may be cooled slightly. Temperature cannot be set during DRY mode.

## HEAT mode

Enjoy warm air at your desired temperature.

## FAN mode

Circulate the air in your room.

### Note:

After COOL/DRY mode operation, it is recommended to operate in the FAN mode to dry inside the indoor unit.

### Note:

#### Multi system operation

Two or more indoor units can be operated by one outdoor unit. When several indoor units are operated simultaneously, cooling/dry/fan and heating operations cannot be done at the same time. When COOL/DRY/FAN is selected with one unit and HEAT with another or vice versa, the unit selected last goes into standby mode.

#### Operation indicator lamp

The operation indicator lamp shows the operation state of the unit.

Indication	Operation state	Room temperature
	The unit is operating to reach the set temperature	About 2°C or more away from set temperature
	The room temperature is approaching the set temperature	About 1 to 2°C from set temperature

Lit   Not lit

# FAN SPEED AND AIRFLOW DIRECTION ADJUSTMENT

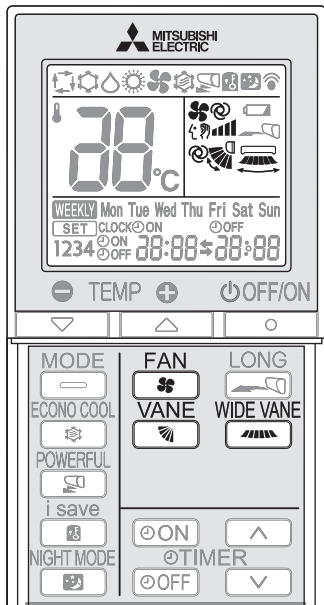

## Fan speed

Press  to select fan speed. Each press changes fan speed in the following order:

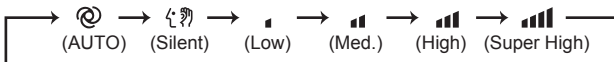

- Two short beeps are heard from the indoor unit when set to AUTO.
- Use higher fan speed to cool/heat the room quicker. It is recommended to lower the fan speed once the room is cool/warm.
- Use lower fan speed for quiet operation.

### Note:



#### Multi system operation

When several indoor units are operated simultaneously by one outdoor unit for heating operation, the temperature of the airflow may be low. In this case, it is recommended to set the fan speed to AUTO.

## Up-down Airflow direction

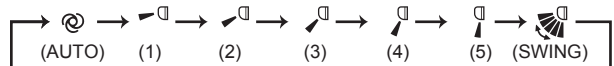
Press  to select airflow direction. Each press changes airflow direction in the following order:



-  (AUTO).....The vane is set to the most efficient airflow direction. COOL/ DRY/FAN: horizontal position. HEAT: position (4).
-  (Manual).....For efficient air conditioning, select the upper position for COOL/DRY, and the lower position for HEAT. If the lower position is selected during COOL/DRY, the vane automatically moves to the upward position after 0.5 to 1 hour to prevent any condensation from dripping.
-  (Swing).....The vane moves up and down intermittently.
  - Two short beeps are heard from the indoor unit when set to AUTO.
  - Always use the remote controller when changing the direction of airflow. Moving the horizontal vanes with your hands causes them to malfunction.
  - When the breaker is turned on, the horizontal vanes' position will be reset in about a minute, then the operation will start. The same is true in the emergency cooling operation.
  - When the horizontal vanes seem to be in an abnormal position, see [page 14](#).

## Left-right Airflow direction

Press  to select airflow direction. Each press changes airflow direction in the following order:

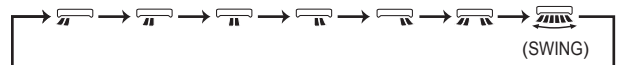

## LONG OPERATION

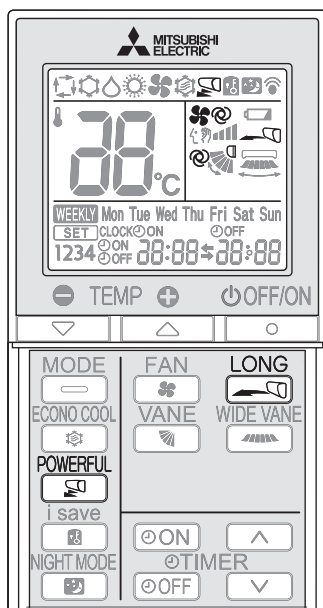

Press  to start LONG operation.

- Fan speed increases and the horizontal vane moves to the position for LONG mode.
- Air reaches to longer distance.

Press  again to cancel LONG operation.

- LONG operation is cancelled when the OFF/ON, VANE, or ECONO COOL button is pressed.

## POWERFUL OPERATION

Press  during COOL or HEAT mode [page 6](#) to start POWERFUL operation.

Fan speed : Exclusive speed for POWERFUL mode  
Horizontal vane : Set position, or downward airflow position during AUTO setting

- Temperature cannot be set during POWERFUL operation.

Press  again to cancel POWERFUL operation.

- POWERFUL operation also is cancelled automatically in 15 minutes, or when the OFF/ON, FAN, ECONO COOL or i-save button is pressed.

## I-SAVE OPERATION

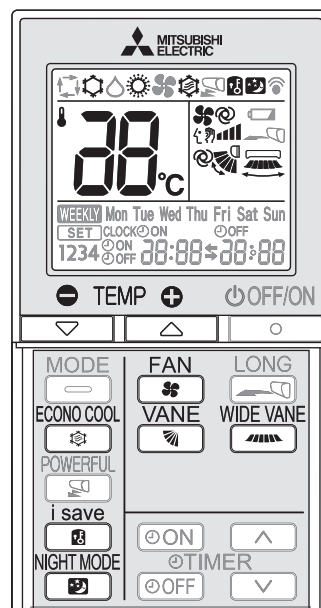

A simplified set back function enables to recall the preferred (preset) setting with a single push of the  button. Press the button again and you can go back to the previous setting in an instance.

**1** Press  during COOL, ECONO COOL, NIGHT MODE operation, or HEAT mode to select i-save mode.

**2** Set the temperature, fan speed, and airflow direction.

- The same setting is selected from the next time by simply pressing .
- Two settings can be saved. (One for COOL/ECONO COOL, one for HEAT)
- Select the appropriate temperature, fan speed, and airflow direction according to your room.
- Normally, the minimum temperature setting in HEAT mode is 16°C. However, during i-save operation only, the minimum temperature setting is 10°C.

Press  again to cancel i-save operation.

- i-save operation also is cancelled when the MODE button is pressed.

### Note:

Example of use:

1. Low energy mode  
Set the temperature 2°C to 3°C warmer in COOL and cooler in HEAT mode. This setting is suitable for unoccupied room, and while you are sleeping.
2. Saving frequently used settings  
Save your preferred setting for COOL/ECONO COOL and HEAT. This enables you to select your preferred setting with a single push of the button.



# ECONO COOL OPERATION

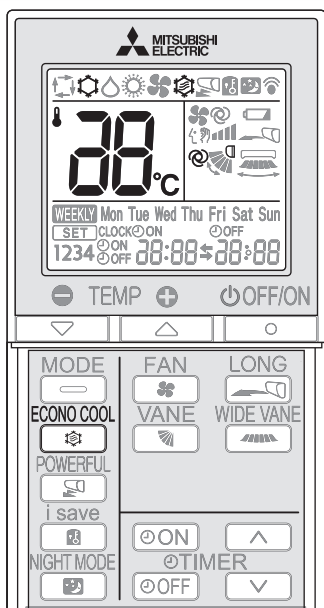

Swing airflow (change of airflow) makes you feel cooler than stationary airflow.

The set temperature and the airflow direction are automatically changed by the microprocessor. It is possible to perform cooling operation with keeping comfort. As a result energy can be saved.

Press during COOL mode **page 6** to start ECONO COOL operation.

The unit performs swing operation vertically in various cycles according to the temperature airflow.

Press again to cancel ECONO COOL operation.

- ECONO COOL operation is also cancelled when the VANE button is pressed.

# NIGHT MODE OPERATION

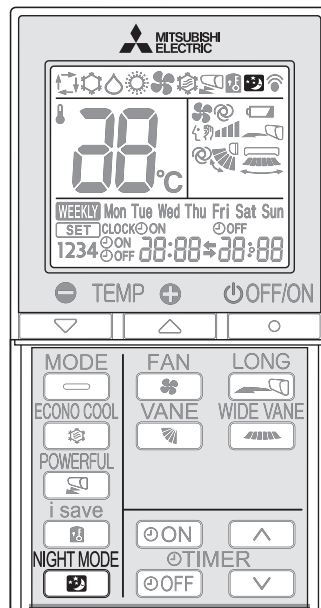

NIGHT MODE operation changes the brightness of the operation indicator, disables the beep sound and limits the noise level of the outdoor unit.

Press during operation to activate NIGHT MODE operation.

- The operation indicator lamp dims.
- The beep sound will be disabled except that emitted when the operation is started or stopped.
- Noise level of the outdoor unit will be lower than that mentioned in SPECIFICATIONS.

Press again to cancel NIGHT MODE operation.

**Note:**

- The cooling/heating capacity may drop.
- Noise level of the outdoor unit may not change after start-up of the unit, during the protection operation, or depending on other operating conditions.
- The fan speed of the indoor unit will not change.
- The operation indicator lamp will be hard to be seen in a bright room.
- Noise level of the outdoor unit will not decrease during Multi system operation.

# TIMER OPERATION (ON/OFF TIMER)

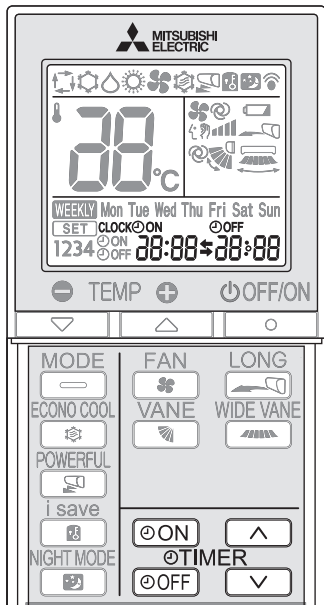

**1** Press **ON** or **OFF** during operation to set the timer.

**ON** (ON timer) : The unit turns ON at the set time.

**OFF** (OFF timer) : The unit turns OFF at the set time.

\* **ON** or **OFF** blinks.

\* **Make sure that the current time and day are set correctly.** [Page 5](#)

**2** Press **▲** (Increase) and **▼** (Decrease) to set the time of timer.

Each press increases or decreases the set time by 10 minutes.

• Set the timer while **ON** or **OFF** is blinking.

**3** Press **ON** or **OFF** again to cancel timer.

## Note:

- ON and OFF timers can be set together. **⚡** mark indicates the order of timer operations.
- If power failure occurs while ON/OFF timer is set, see [page 10](#) "Auto restart function".

# EMERGENCY OPERATION

## When the remote controller cannot be used...

Emergency operation can be activated by pressing the emergency operation switch (E.O. SW) on the indoor unit.

Each time the E.O. SW is pressed, the operation changes in the following order:

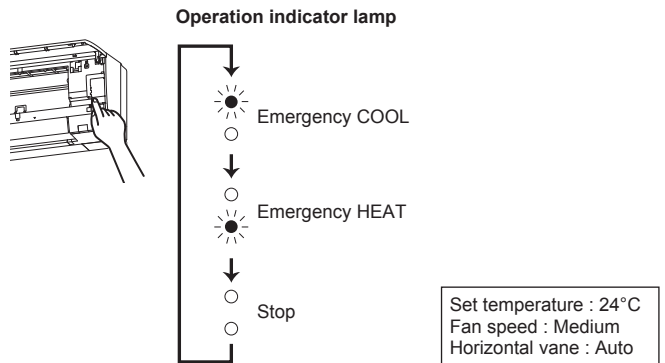

## Note:

- The first 30 minutes of operation is test run. Temperature control does not work, and fan speed is set to High.
- In the emergency heating operation, the fan speed gradually rises to blow out warm air.
- In the emergency cooling operation, the horizontal vanes' position will be reset in about a minute, then the operation will start.

# AUTO RESTART FUNCTION

If a power failure occurs or the main power is turned off during operation, "Auto restart function" automatically starts operation in the same mode as the one set with the remote controller just before the shutoff of the main power. When timer is set, timer setting is cancelled and the unit starts operation when power is resumed.

**If you do not want to use this function, please consult the service representative because the setting of the unit needs to be changed.**

# WEEKLY TIMER OPERATION

- A maximum of 4 ON or OFF timers can be set for individual days of the week.
- A maximum of 28 ON or OFF timers can be set for a week.

E.g. : Runs at 24°C from waking up to leaving home, and runs at 27°C from getting home to going to bed on weekdays.  
Runs at 27°C from waking up late to going to bed early on weekends.

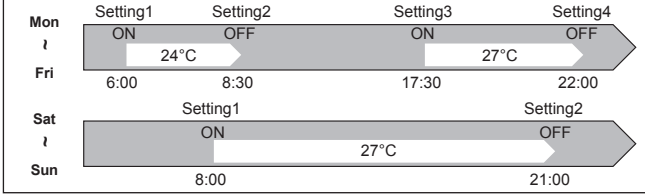

### Note:

The simple ON/OFF timer setting is available while the weekly timer is on. In this case, the ON/OFF timer has priority over the weekly timer; the weekly timer operation will start again after the simple ON/OFF timer is complete.

EN

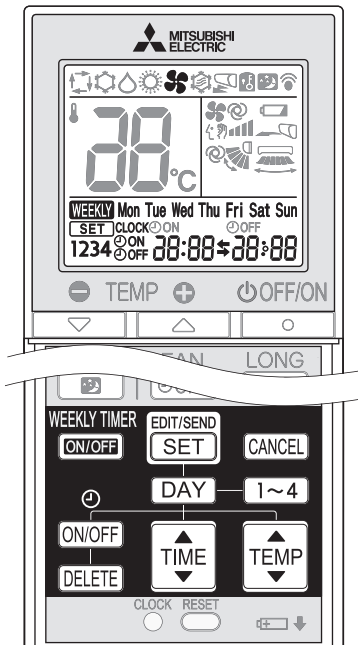

## Setting the weekly timer

\* Make sure that the current time and day are set correctly.

1 Press **EDIT/SEND SET** to enter the weekly timer setting mode.

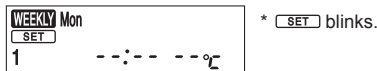

2 Press **DAY** and **1~4** to select setting day and number.

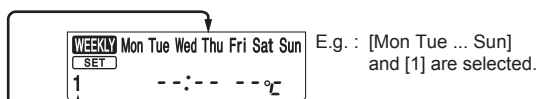

Pressing **DAY** selects the day of the week to be set.

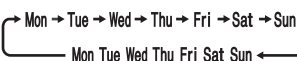

\* All days can be selected.

Pressing **1~4** selects the setting number.

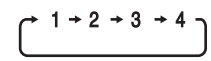

3 Press **ON/OFF**, **TIME**, and **TEMP** to set ON/OFF, time, and temperature.

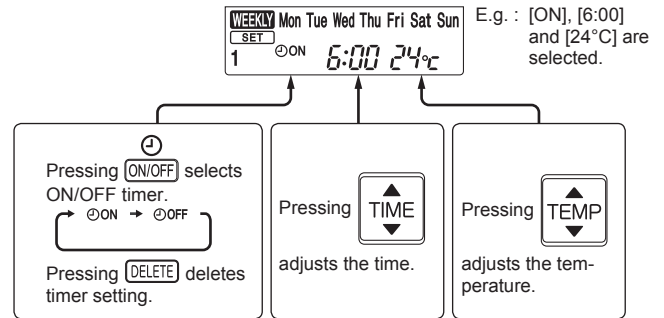

\* Hold down the button to change the time quickly.

Press **DAY** and **1~4** to continue setting the timer for other days and/or numbers.

4 Press **EDIT/SEND SET** to complete and transmit the weekly timer setting.



### Note:

- Press **EDIT/SEND SET** to transmit the setting information of weekly timer to the indoor unit. Point the remote controller toward the indoor unit for 3 seconds.
- When setting the timer for more than one day of the week or one number, **EDIT/SEND SET** does not have to be pressed per-each setting. Press **EDIT/SEND SET** once after all the settings are complete. All the weekly timer settings will be saved.
- Press **EDIT/SEND SET** to enter the weekly timer setting mode, and press and hold **DELETE** for 5 seconds to erase all weekly timer settings. Point the remote controller toward the indoor unit.

5 Press **WEEKLY TIMER ON/OFF** to turn the weekly timer ON. (**WEEKLY** lights.)

\* When the weekly timer is ON, the day of the week whose timer setting is complete, will light.

Press **WEEKLY TIMER ON/OFF** again to turn the weekly timer OFF. (**WEEKLY** goes out.)

### Note:

The saved settings will not be cleared when the weekly timer is turned OFF.

## Checking weekly timer setting

1 Press **EDIT/SEND SET** to enter the weekly timer setting mode.

\* **SET** blinks.

2 Press **DAY** or **1~4** to view the setting of the particular day or number.

Press **CANCEL** to exit the weekly timer setting.

### Note:

When all days of the week are selected to view the settings and a different setting is included among them, **--:--:-- °C** will be displayed.

# CLEANING

## Instructions:

- Switch off the power supply or turn off the breaker before cleaning.
- Be careful not to touch the metal parts with your hands.
- Do not use benzine, thinner, polishing powder, or insecticide.
- Use only diluted mild detergents.
- Do not use a scrubbing brush, a hard sponge, or the like.
- Do not soak or rinse the horizontal vane.
- Do not use water hotter than 50°C.
- Do not expose parts to direct sunlight, heat, or fire to dry.
- Do not apply excessive force on the fan as it may cause cracks or breakage.

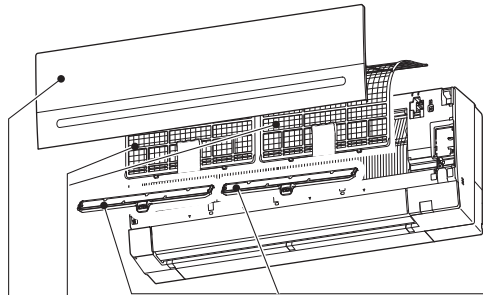

### Air filter (Air purifying filter)

- **Clean every 2 weeks**
- Remove dirt by a vacuum cleaner, or rinse with water.
- After washing with water, dry it well in shade.

### Air cleaning filter (Silver-ionized air purifier filter, option)

- Every 3 months:**
- Remove dirt by a vacuum cleaner.
- When dirt cannot be removed by vacuum cleaning:**
- Soak the filter and its frame in lukewarm water before rinsing it.
  - After washing, dry it well in shade.
- Every year:**
- Replace it with a new air cleaning filter for best performance.
  - Parts Number **MAC-2360FT-E**

### Front panel

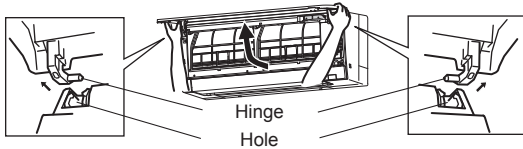

1. Lift the front panel until a "click" is heard.
2. Hold the hinges and pull to remove as shown in the illustration above.
  - Wipe with a soft dry cloth or rinse it with water.
  - Do not soak it in water for more than two hours.
  - Dry it well in shade before installing it.
3. Install the front panel by following the removal procedure in reverse. Close the front panel securely and press the positions indicated by the arrows.

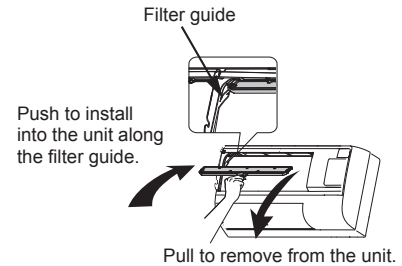

### ! Important

- **Clean the filters regularly for best performance and to reduce power consumption.**
- **Dirty filters cause condensation in the air conditioner which will contribute to the growth of fungi such as mold. It is therefore recommended to clean air filters every 2 weeks.**

This information is based on **REGULATION (EU) No 528/2012**

MODEL NAME	Treated Article (Parts name)	Active Substances (CAS No.)	Property	Instruction for Use (Safe handling information)
MSZ-AP60/71VG	FILTER	Silver sodium hydrogen zirconium phosphate (265647-11-8) 2-octyl-2H-isothiazol-3-one (OIT) (26530-20-1)	Antibacterial Antimold	<ul style="list-style-type: none"> <li>• Use this product in line with the instruction manual indications and for the intended purpose only.</li> <li>• Do not put into mouth. Keep away from children.</li> </ul>
MAC-2360FT-E	FILTER	Silver zinc zeolite (130328-20-0)	Antibacterial	<ul style="list-style-type: none"> <li>• Use this product in line with the instruction manual indications and for the intended purpose only.</li> <li>• Do not put into mouth. Keep away from children.</li> </ul>

# Wi-Fi INTERFACE SETTING UP (VGK TYPE ONLY)

This Wi-Fi interface, communicates the status information and controls the commands from the server by connecting to the indoor unit.

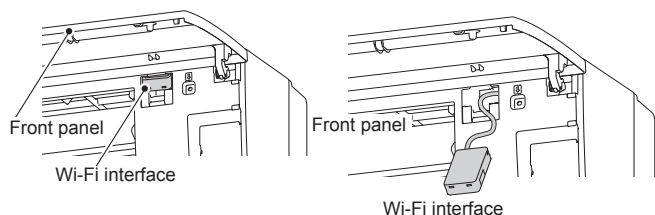

## Wi-Fi interface introduction

No.	Item	Description
1	MODE switch	It selects modes.
2	RESET switch	It resets the system and ALL settings.
3	ERR LED (Orange)	It shows the network error state.
4	NET LED (Green)	It shows the network state.
5	MODE LED (Orange)	It shows the Access point mode state.
6	UNIT LED (Green)	It shows the indoor unit state.

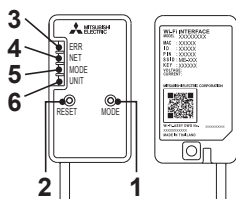

- (1) MODE switch
  - The MODE switch is used for selecting modes in configurations.
- (2) RESET switch
  - Hold down the RESET switch for 2 seconds to reboot the system.
  - Hold down the RESET switch for 14 seconds to initialize the Wi-Fi interface to the factory default.

**When the Wi-Fi interface is reset to the factory default, ALL the configuration information will be lost. Take great care in implementing this operation.**

**1** Open the front panel and remove the Wi-Fi interface.

**2** Set up a connection between the Wi-Fi interface and the Router. Refer to the SETUP MANUAL and SETUP QUICK REFERENCE GUIDE provided with the unit.

For SETUP MANUAL, please go to the website below.  
<http://www.melcloud.com/Support>

**3** Put the Wi-Fi interface back and close the front panel after the setup is completed.

**4** For MELCloud User Manual, please go to the website below.  
<http://www.melcloud.com/Support>

**Note:**

- Ensure that the Router supports the WPA2-AES encryption setting before starting the Wi-Fi interface setup.
- The End user should read and accept the terms and conditions of the Wi-Fi service before using this Wi-Fi interface.
- To complete connection of this Wi-Fi interface to the Wi-Fi service, the Router may be required.
- This Wi-Fi interface will not commence transmission of any operational data from the system until the End user registers and accepts the terms and conditions of the Wi-Fi service.
- This Wi-Fi interface should not be installed and connected to any Mitsubishi Electric system which is to provide application critical cooling or heating.
- Please write down the information regarding the Wi-Fi interface setting on the last page of this manual, when you set up this Wi-Fi interface.
- At the time of relocation or disposal, reset the Wi-Fi interface to the factory default.

Mitsubishi Electric's Wi-Fi interface is designed for communication to Mitsubishi Electric's MELCloud Wi-Fi service. Third party Wi-Fi interfaces cannot be connected to MELCloud. Mitsubishi Electric is not responsible for any (i) underperformance of a system or any product; (ii) system or product fault; or (iii) loss or damage to any system or product; which is caused by or arises from connection to and/or use of any third party Wi-Fi interface or any third party Wi-Fi service with Mitsubishi Electric equipment.

**For the latest information regarding MELCloud from Mitsubishi Electric Corporation, please visit [www.melcloud.com](http://www.melcloud.com).**



# WHEN YOU THINK THAT TROUBLE HAS OCCURRED

Even if these items are checked, when the unit does not recover from the trouble, stop using the air conditioner and consult your dealer.

Symptom	Explanation & Check points
<b>Indoor Unit</b>	
The unit cannot be operated.	<ul style="list-style-type: none"> <li>Is the breaker turned on?</li> <li>Is the power supply plug connected?</li> <li>Is the ON timer set? <a href="#">Page 10</a></li> </ul>
The horizontal vane does not move.	<ul style="list-style-type: none"> <li>Are the horizontal vane and the vertical vane installed correctly?</li> <li>Is the fan guard deformed?</li> <li>When the breaker is turned on, the horizontal vanes' position will be reset in about a minute. After the reset has completed, the normal horizontal vanes' operation resumes. The same is true in the emergency cooling operation.</li> </ul>
The unit cannot be operated for about 3 minutes when restarted.	<ul style="list-style-type: none"> <li>This protects the unit according to instructions from the microprocessor. Please wait.</li> </ul>
Mist is discharged from the air outlet of the indoor unit.	<ul style="list-style-type: none"> <li>The cool air from the unit rapidly cools moisture in the air inside the room, and it turns into mist.</li> </ul>
The swing operation of the HORIZONTAL VANE is suspended for a while, then restarted.	<ul style="list-style-type: none"> <li>This is for the swing operation of the HORIZONTAL VANE to be performed normally.</li> </ul>
When SWING is selected in COOL/DRY/FAN mode, the lower horizontal vane does not move.	<ul style="list-style-type: none"> <li>It is normal that the lower horizontal vane does not move when SWING is selected in COOL/DRY/FAN mode.</li> </ul>
The airflow direction changes during operation. The direction of the horizontal vane cannot be adjusted with the remote controller.	<ul style="list-style-type: none"> <li>When the unit is operated in COOL or DRY mode, if the operation continues with air blowing down for 0.5 to 1 hour, the direction of the airflow is automatically set to upward position to prevent water from condensing and dripping.</li> <li>In the heating operation, if the airflow temperature is too low or when defrosting is being done, the horizontal vane is automatically set to horizontal position.</li> </ul>
The operation stops for about 10 minutes in the heating operation.	<ul style="list-style-type: none"> <li>Outdoor unit is in defrost. Since this is completed in max. 10 minutes, please wait. (When the outside temperature is too low and humidity is too high, frost is formed.)</li> </ul>
The unit starts operation by itself when the main power is turned on, but hasn't received sign from the remote controller.	<ul style="list-style-type: none"> <li>These models are equipped with an auto restart function. When the main power is turned off without stopping the unit with the remote controller and is turned on again, the unit starts operation automatically in the same mode as the one set with the remote controller just before the shutoff of the main power. Refer to "Auto restart function". <a href="#">Page 10</a></li> </ul>
The two horizontal vanes touch each other. The horizontal vanes are in an abnormal position. The horizontal vanes do not return to the correct "close position".	<p>Perform one of the following:</p> <ul style="list-style-type: none"> <li>Turn off and on the breaker. Make sure the horizontal vanes move to the correct "close position".</li> <li>Start and stop the emergency cooling operation and make sure the horizontal vanes move to the correct "close position".</li> </ul>
In COOL/DRY mode, when the room temperature reaches near the set temperature, the outdoor unit stops, then the indoor unit operates at low speed.	<ul style="list-style-type: none"> <li>When the room temperature deviates from the set temperature, the indoor fan starts running according to the settings on the remote controller.</li> </ul>
The indoor unit discolors over time.	<ul style="list-style-type: none"> <li>Although plastic turns yellow due to the influence of some factors such as ultraviolet light and temperature, this has no effect on the product functions.</li> </ul>
The operation indicator lamp is dim. The unit does not beep.	<ul style="list-style-type: none"> <li>Is the NIGHT MODE operation set? <a href="#">Page 9</a></li> </ul>
<b>Multi system</b>	
The indoor unit which is not operating becomes warm and a sound, similar to water flowing, is heard from the unit.	<ul style="list-style-type: none"> <li>A small amount of refrigerant continues to flow into the indoor unit even though it is not operating.</li> </ul>
When heating operation is selected, operation does not start right away.	<ul style="list-style-type: none"> <li>When operation is started during defrosting of outdoor unit is done, it takes a few minutes (max. 10 minutes) to blow out warm air.</li> </ul>
<b>Outdoor Unit</b>	
The fan of the outdoor unit does not rotate even though the compressor is running. Even if the fan starts to rotate, it stops soon.	<ul style="list-style-type: none"> <li>When the outside temperature is low during cooling operation, the fan operates intermittently to maintain sufficient cooling capacity.</li> </ul>
Water leaks from the outdoor unit.	<ul style="list-style-type: none"> <li>During COOL and DRY operations, pipe or pipe connecting sections are cooled and this causes water to condense.</li> <li>In the heating operation, water condensed on the heat exchanger drips down.</li> <li>In the heating operation, the defrosting operation makes ice forming on the outdoor unit melt and drip down.</li> </ul>
White smoke is discharged from the outdoor unit.	<ul style="list-style-type: none"> <li>In the heating operation, vapor generated by the defrosting operation looks like white smoke.</li> </ul>

Symptom	Explanation & Check points
<b>Remote controller</b>	
The display on the remote controller does not appear or it is dim. The indoor unit does not respond to the remote control signal.	<ul style="list-style-type: none"> <li>Are the batteries exhausted? <a href="#">Page 5</a></li> <li>Is the polarity (+, -) of the batteries correct? <a href="#">Page 5</a></li> <li>Are any buttons on the remote controller of other electric appliances being pressed?</li> </ul>
<b>Does not cool or heat</b>	
The room cannot be cooled or heated sufficiently.	<ul style="list-style-type: none"> <li>Is the temperature setting appropriate? <a href="#">Page 6</a></li> <li>Is the fan setting appropriate? Please change fan speed to High or Super High. <a href="#">Page 7</a></li> <li>Are the filters clean? <a href="#">Page 12</a></li> <li>Is the fan or heat exchanger of the indoor unit clean?</li> <li>Are there any obstacles blocking the air inlet or outlet of the indoor or outdoor unit?</li> <li>Is a window or door open?</li> <li>It may take a certain time to reach the setting temperature or may not reach that depending on the size of the room, the ambient temperature, and the like.</li> <li>Is the NIGHT MODE operation set? <a href="#">Page 9</a></li> </ul>
The room cannot be cooled sufficiently.	<ul style="list-style-type: none"> <li>When a ventilation fan or a gas cooker is used in a room, the cooling load increases, resulting in an insufficient cooling effect.</li> <li>When the outside temperature is high, the cooling effect may not be sufficient.</li> </ul>
The room cannot be heated sufficiently.	<ul style="list-style-type: none"> <li>When the outside temperature is low, the heating effect may not be sufficient.</li> </ul>
Air does not blow out soon in the heating operation.	<ul style="list-style-type: none"> <li>Please wait as the unit is preparing to blow out warm air.</li> </ul>
<b>Airflow</b>	
The air from the indoor unit smells strange.	<ul style="list-style-type: none"> <li>Are the filters clean? <a href="#">Page 12</a></li> <li>Is the fan or heat exchanger of the indoor unit clean?</li> <li>The unit may suck in an odor adhering to the wall, carpet, furniture, cloth, etc. and blow it out with the air.</li> </ul>
<b>Sound</b>	
Cracking sound is heard.	<ul style="list-style-type: none"> <li>This sound is generated by the expansion/contraction of the front panel, etc. due to change in temperature.</li> </ul>
"Bubbling" sound is heard.	<ul style="list-style-type: none"> <li>This sound is heard when the outside air is absorbed from the drain hose by turning on the range hood or the ventilation fan, making water flowing in the drain hose to spout out. This sound is also heard when the outside air blows into the drain hose in case the outside wind is strong.</li> </ul>
Mechanical sound is heard from the indoor unit.	<ul style="list-style-type: none"> <li>This is the switching sound in turning on/off the fan or the compressor.</li> </ul>
The sound of water flowing is heard.	<ul style="list-style-type: none"> <li>This is the sound of refrigerant or condensed water flowing in the unit.</li> </ul>
Hissing sound is sometimes heard.	<ul style="list-style-type: none"> <li>This is the sound when the flow of refrigerant inside the unit is changed.</li> </ul>
<b>Timer</b>	
Weekly timer does not operate according to settings.	<ul style="list-style-type: none"> <li>Is the ON/OFF timer set? <a href="#">Page 10</a></li> <li>Transmit the setting information of the weekly timer to the indoor unit again. When the information is successfully received, a long beep will sound from the indoor unit. If information fails to be received, 3 short beeps will be heard. Ensure information is successfully received. <a href="#">Page 11</a></li> <li>When a power failure occurs and the main power turns off, the indoor unit built-in clock will be incorrect. As a result, the weekly timer may not work normally. Be sure to place the remote controller where the signal can be received by the indoor unit. <a href="#">Page 5</a></li> </ul>
The unit starts/stops the operation by itself.	<ul style="list-style-type: none"> <li>Is the weekly timer set? <a href="#">Page 11</a></li> </ul>
<b>Wi-Fi interface</b>	
When error occurs during connection setup or operation.	<p>Refer to the SETUP MANUAL. For SETUP MANUAL, please go to the website below. <a href="http://www.mecloud.com/Support">http://www.mecloud.com/Support</a></p>

EN

## WHEN YOU THINK THAT TROUBLE HAS OCCURRED

In the following cases, stop using the air conditioner and consult your dealer.

- When water leaks or drips from the indoor unit.
- When the operation indicator lamp blinks.
- When the breaker trips frequently.
- The remote control signal is not received in a room where an electronic ON/OFF type fluorescent lamp (inverter-type fluorescent lamp, etc.) is used.
- Operation of the air conditioner interferes with radio or TV reception. An amplifier may be required for the affected device.
- When an abnormal sound is heard.
- When any refrigerant leakage is found.

## WHEN THE AIR CONDITIONER IS NOT GOING TO BE USED FOR A LONG TIME

EN

- 1 Operate by COOL mode with the highest temperature set or FAN mode for 3 to 4 hours. **Page 6**
  - This dries the inside of the unit.
  - Moisture in the air conditioner contributes to favorable conditions for growth of fungi, such as mold.

- 2 Press  to stop the operation.

- 3 Turn off the breaker and/or disconnect the power supply plug.

- 4 Remove all batteries from the remote controller.

### When using the air conditioner again:

- 1 Clean the air filter. **Page 12**
- 2 Check that the air inlet and outlet of the indoor and outdoor units are not blocked.
- 3 Check that the earth is connected correctly.
- 4 Refer to the "PREPARATION BEFORE OPERATION", and follow the instructions. **Page 5**

## INSTALLATION PLACE AND ELECTRICAL WORK

### Installation place

Avoid installing the air conditioner in the following places.

- Where there is much machine oil.
- Salty places such as the seaside.
- Where sulfide gas is generated such as hot spring, sewage, waste water.
- Where oil is splashed or where the area is filled with oily smoke (such as cooking areas and factories, in which the properties of plastic could be changed and damaged).
- Where there is high-frequency or wireless equipment.
- Where the air from the outdoor unit air outlet is blocked.
- Where the operation sound or air from the outdoor unit bothers the house next door.
- The mounting height of indoor unit 1.8 m to 2.3 m is recommended. If it is impossible, please consult your dealer.
- The indoor unit must be installed in rooms which exceed the floor space specified. Please consult your dealer.
- Do not operate the air conditioner during interior construction and finishing work, or while waxing the floor. Before operating the air conditioner, ventilate the room well after such work is performed. Otherwise, it may cause volatile elements to adhere inside the air conditioner, resulting in water leakage or scattering of dew.
- Do not use the Wi-Fi interface nearby the medical electrical equipment or people who have a medical device such as a cardiac pacemaker or an implantable cardioverter-defibrillator. It can cause an accident due to malfunctions of the medical equipment or device.
- This equipment should be installed and operated with a minimum distance of 20 cm between the device and the user or bystanders.
- Do not use the Wi-Fi interface nearby other wireless devices, microwaves, cordless phones, or facsimiles. It can cause malfunctions.

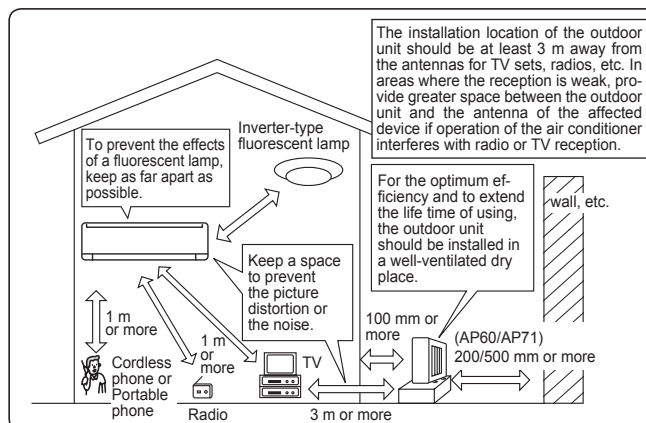

### Electrical work

- Provide an exclusive circuit for the power supply of the air conditioner.
- Be sure to observe the breaker capacity.

If you have any questions, consult your dealer.

# SPECIFICATIONS

Model	Indoor		MSZ-AP60VG(K)		MSZ-AP71VG(K)	
	Outdoor		MUZ-AP60VG		MUZ-AP71VG	
Function			Cooling	Heating	Cooling	Heating
Power supply			~ /N, 230 V, 50 Hz			
Capacity		kW	6.1	6.8	7.1	8.1
Input		kW	1.59	1.67	2.01	2.12
Weight	Indoor	kg	16		17	
	Outdoor	kg	40		55	
Refrigerant filling capacity (R32)		kg	1.05		1.50	
IP code	Indoor		IP 20			
	Outdoor		IP 24			
Permissible excessive operating pressure	LP ps	MPa	2.77			
	HP ps	MPa	4.17			
Noise level (SPL)	Indoor (Super High/High/Med./Low/Silent)		dB(A)	48/45/41/37/29	48/45/41/37/30	49/45/41/37/30
	Outdoor		dB(A)	56	57	56

## Guaranteed operating range

		Indoor	Outdoor
Cooling	Upper limit	32°C DB 23°C WB	46°C DB —
	Lower limit	21°C DB 15°C WB	-10°C DB —
Heating	Upper limit	27°C DB —	24°C DB 18°C WB
	Lower limit	20°C DB —	-15°C DB -16°C WB

DB: Dry Bulb  
WB: Wet Bulb

## Note:

Rating condition  
 Cooling — Indoor: 27°C DB, 19°C WB  
               Outdoor: 35°C DB  
 Heating — Indoor: 20°C DB  
               Outdoor: 7°C DB, 6°C WB

## Wi-Fi interface

Model	MAC-567IFB2-E
Input Voltage	DC12.7 V (from indoor unit)
Power consumption	MAX. 2 W
Size H×W×D (mm)	79×44×18.5
Weight (g)	60 (including cable)
Transmitter power level (MAX.)	17.5 dBm @IEEE 802.11b
RF channel	1ch ~ 13ch (2412~2472 MHz)
Radio protocol	IEEE 802.11b/g/n (20)
Encryption	AES
Authentication	WPA2-PSK
Software Version	XX.00

For Declaration of Conformity, please go to the website below.  
<http://www.melcloud.com/Support>

# СОДЕРЖАНИЕ

■ МЕРЫ ПРЕДОСТОРОЖНОСТИ	1
■ УТИЛИЗАЦИЯ	3
■ НАЗВАНИЯ ОТДЕЛЬНЫХ ЧАСТЕЙ ПРИБОРА	4
■ ПОДГОТОВКА ПРИБОРА К ЭКСПЛУАТАЦИИ	5
■ ВЫБОР РЕЖИМОВ РАБОТЫ	6
■ НАСТРОЙКА СКОРОСТИ ВЕНТИЛЯТОРА И НАПРАВЛЕНИЯ ВОЗДУШНОГО ПОТОКА	7
■ РЕЖИМ LONG (ДЛИННАЯ СТРУЯ)	8
■ РЕЖИМ POWERFUL	8
■ ОПЕРАЦИЯ I-SAVE	8
■ ФУНКЦИЯ ECONO COOL	9
■ РЕЖИМ NIGHT MODE	9
■ РАБОТА С ИСПОЛЬЗОВАНИЕМ ТАЙМЕРА (ТАЙМЕР ВКЛЮЧЕНИЯ/ВЫКЛЮЧЕНИЯ)	10
■ АВАРИЙНАЯ ЭКСПЛУАТАЦИЯ	10
■ ФУНКЦИЯ ПОВТОРНОГО АВТОЗАПУСКА	10
■ ИСПОЛЬЗОВАНИЕ НЕДЕЛЬНОГО ТАЙМЕРА	11
■ ЧИСТКА	12
■ НАСТРОЙКА ИНТЕРФЕЙСА Wi-Fi (ТОЛЬКО ТИП V6K)	13
■ ЕСЛИ ВАМ КАЖЕТСЯ, ЧТО ПРИБОР НЕИСПРАВЕН	14
■ КОГДА ВЫ НЕ СОБИРАЕТЕСЬ ПОЛЬЗОВАТЬСЯ КОНДИЦИОНЕРОМ ДЛИТЕЛЬНОЕ ВРЕМЯ	15
■ МЕСТО УСТАНОВКИ И ЭЛЕКТРОМОНТАЖНЫЕ РАБОТЫ	15
■ ТЕХНИЧЕСКИЕ ХАРАКТЕРИСТИКИ	16

RU

# МЕРЫ ПРЕДОСТОРОЖНОСТИ

## Значения символов, отображаемых на внутреннем и/или наружном блоке

	<b>ПРЕДУПРЕЖДЕНИЕ</b> (опасность возгорания)	В данном устройстве используется воспламеняющийся хладагент. В случае утечки хладагента и его контакта с огнем или источником тепла образуется вредный газ и возникнет опасность возгорания.
		Внимательно прочтите настоящие ИНСТРУКЦИИ ПО ЭКСПЛУАТАЦИИ перед началом использования кондиционера.
		Обслуживающий персонал обязан внимательно прочитать ИНСТРУКЦИИ ПО ЭКСПЛУАТАЦИИ и РУКОВОДСТВО ПО УСТАНОВКЕ перед началом работ.
		Дополнительную информацию можно найти в ИНСТРУКЦИЯХ ПО ЭКСПЛУАТАЦИИ, РУКОВОДСТВЕ ПО УСТАНОВКЕ и аналогичных документах.

- Ввиду того, что в конструкции данного изделия использованы вращающиеся детали, а также детали, способные привести к поражению электрическим током, обязательно прочитайте данный раздел "Меры предосторожности" перед использованием прибора.
- Так как предостерегающая информация, содержащаяся в данном разделе, касается вашей безопасности, обязательно следуйте изложенным инструкциям.
- После прочтения храните данное руководство вместе с руководством по установке прибора в легкодоступном месте и пользуйтесь ими для справок.

### Символы и их значения

- ПРЕДУПРЕЖДЕНИЕ:** Неправильное обращение с прибором представляет собой серьезную угрозу для здоровья или с большой степенью вероятности может привести к смертельному исходу или получению тяжелой травмы и т.д.
- ОСТОРОЖНО:** Неправильное обращение с прибором представляет собой серьезную угрозу в зависимости от конкретных обстоятельств.







<b>ПРЕДУПРЕЖДЕНИЕ</b>	
	<p><b>Подсоединяйте шнур питания непосредственно к розетке. Не пользуйтесь удлинителем и не подсоединяйте к розетке переменного тока одновременно несколько устройств.</b></p> <ul style="list-style-type: none"> <li>• Это может привести к перегреву, возникновению пожара или поражению электрическим током.</li> </ul> <p><b>Убедитесь, что вилка чистая, и надежно вставьте ее в розетку.</b></p> <ul style="list-style-type: none"> <li>• При загрязнении вилки может возникнуть пожар, или возможно поражение электрическим током.</li> </ul> <p><b>Не скручивайте, не тяните, не повреждайте и не изменяйте шнур питания. Не подвергайте его воздействию тепла и не ставьте на него тяжелые предметы.</b></p> <ul style="list-style-type: none"> <li>• Это может привести к возникновению пожара или поражению электрическим током.</li> </ul>





### Значение символики, используемой в тексте руководства

- : Строго воспрещается.
- : Тщательно следуйте инструкциям.
- : Запрещается вставлять пальцы или палки и т.д.
- : Запрещается вставлять на внутренний/наружный прибор или ставить на них какие-либо предметы.
- : Опасность поражения электрическим током. Будьте осторожны.
- : Обязательно отсоедините вилку шнура питания от розетки электропитания.
- : Обязательно отключите электропитание.
- : Опасность возгорания.
- : Не касайтесь влажными руками.
- : Не допускается распыливание воды на блок.

	<p><b>Во время эксплуатации не выполняйте включения/выключения выключателя или не отсоединяйте/подсоединяйте вилку.</b></p> <ul style="list-style-type: none"> <li>• Это может привести к образованию искровых разрядов, которые могут стать причиной пожара.</li> <li>• После выключения внутреннего блока с помощью пульта дистанционного управления обязательно установите выключатель в положение OFF или выньте вилку.</li> </ul> <p><b>Не подвергайте тело воздействию холодного воздуха в течение длительного времени.</b></p> <ul style="list-style-type: none"> <li>• Это может отрицательно сказаться на здоровье.</li> </ul>
--	---

# МЕРЫ ПРЕДОСТОРОЖНОСТИ

	<p><b>Установка блока, изменение его положения, внесение изменений, разборка или ремонт блока не должны осуществляться пользователем.</b></p> <ul style="list-style-type: none"> <li>Неправильное обращение с кондиционером может привести к возникновению пожара, поражению электротоком, травмам и подтеканию воды. Проконсультируйтесь с дилером.</li> <li>При наличии повреждения в шнуре питания его следует заменить у производителя или его сервисного представителя во избежание опасной ситуации.</li> </ul> <p><b>При установке, перемещении или техобслуживании прибора следите за тем, чтобы в охлаждающий контур не попало другое вещество, за исключением указанного хладагента (R32).</b></p> <ul style="list-style-type: none"> <li>Присутствие какого-либо инородного вещества, например, воздуха, может привести к аномальному повышению давления, следствием которого может стать взрыв или травма.</li> <li>Использование любого иного хладагента, кроме указанного для системы, приведет к механическому отказу, неисправности системы или поломке прибора. В худшем случае это может привести к серьезному препятствию для обеспечения безопасности изделия.</li> </ul> <p><b>Данное устройство не предназначено для использования людьми (включая детей) с ограниченными физическими, сенсорными или психическими возможностями. При недостатке опыта и знаний разрешается пользоваться данным устройством только под наблюдением лица, ответственного за безопасность, или после инструктажа по использованию прибора.</b></p> <p><b>Дети должны быть под присмотром и не играть с устройством.</b></p>
	<p><b>Запрещается вставлять пальцы, палки или другие предметы в воздухозаборные или воздуховыпускные отверстия.</b></p> <ul style="list-style-type: none"> <li>Это может привести к получению травмы, поскольку во время эксплуатации вентилятор вращается с высокой скоростью.</li> </ul>
	<p><b>В случае возникновения ненормальных условий (например, запах горения) выключите кондиционер и выньте вилку или установите выключатель в положение OFF.</b></p> <ul style="list-style-type: none"> <li>При продолжении эксплуатации в ненормальных условиях может произойти неисправность, возникнуть пожар, а также возможно поражение электрическим током. В этом случае обратитесь к дилеру.</li> </ul>
	<p><b>Если кондиционером не осуществляется охлаждение или обогрев, возможно, имеется утечка хладагента. Если произошла утечка хладагента, остановите работу устройства, хорошо проветрите помещение и обратитесь к дилеру. Если во время ремонта необходима заправка блока хладагентом, обратитесь за подробными сведениями к специалисту по обслуживанию.</b></p> <ul style="list-style-type: none"> <li>Хладагент, используемый в системе кондиционера, не представляет опасности для здоровья. Как правило, утечка не происходит. Тем не менее при утечке хладагента и его соприкосновении с источником тепла, например с тепловентилятором, керосиновым обогревателем или духовкой, образуется вредный газ и возникнет опасность возгорания.</li> </ul> <p><b>Пользователю запрещается предпринимать попытки очистки внутренней части внутреннего блока. При необходимости в очистке внутренней части этого блока обратитесь к дилеру.</b></p> <ul style="list-style-type: none"> <li>Применение ненадлежащих чистящих средств может привести к повреждению пластиковых материалов внутренней части прибора, которое может привести к утечке воды. Попадание чистящего вещества на электрические детали двигателя приведет к неисправности, выделению дыма или возгоранию прибора.</li> <li>Устройство должно храниться в помещении без непрерывно работающих источников воспламенения (например, открытого пламени, работающего газового прибора или электрического обогревателя).</li> <li>Имейте в виду, что хладагенты могут не иметь запаха.</li> <li>Не используйте средства для ускорения размораживания или очистки прибора, если они не рекомендованы производителем.</li> <li>Не прокальвайте устройство и не сжигайте его.</li> </ul> <p><b>Внутренний блок должен устанавливаться в помещениях, площадь которых превышает указанное далее значение. Обратитесь за консультацией к дилеру.</b></p>
	<p><b>Данное устройство предназначено для использования специалистами или обученным персоналом в магазинах, на предприятиях легкой промышленности и фермах или для коммерческого применения непрофессионалами.</b></p>
<b>⚠ ОСТОРОЖНО</b>	
	<p><b>Запрещается касаться воздухозаборного отверстия или алюминиевого оребрения внутреннего/наружного блока.</b></p> <ul style="list-style-type: none"> <li>Это может привести к травмам.</li> </ul> <p><b>На блоке запрещается использовать инсектициды или легковоспламеняющиеся аэрозоли.</b></p> <ul style="list-style-type: none"> <li>Это может привести к пожару или деформации блока.</li> </ul> <p><b>Под прямым потоком воздуха не должны находиться домашние животные или растения.</b></p> <ul style="list-style-type: none"> <li>Это может привести к травмам животных и повреждениям растений.</li> </ul> <p><b>Запрещается ставить другие электроприборы или мебель под внутренний/наружный прибор.</b></p> <ul style="list-style-type: none"> <li>С блока может капать вода, что может привести к их повреждению или неисправностям.</li> </ul> <p><b>Запрещается оставлять данный блок на поврежденном установочном основании.</b></p> <ul style="list-style-type: none"> <li>Блок может упасть и нанести травмы.</li> </ul> <p><b>Для эксплуатации или очистки блока не вставляйте на неустойчивую скамью.</b></p> <ul style="list-style-type: none"> <li>При падении можно получить травмы.</li> </ul>

	<p><b>Запрещается тянуть за шнур питания.</b></p> <ul style="list-style-type: none"> <li>Это может привести к разрыву части провода с жилами, что, в свою очередь, может вызвать перегрев или пожар.</li> </ul> <p><b>Запрещается заряжать и разбирать батарейки и бросать их в огонь.</b></p> <ul style="list-style-type: none"> <li>Это может привести к утечке электролита или возникновению пожара, а также взрыву.</li> </ul> <p><b>Запрещается использовать блок в течение более 4 часов при высокой влажности (80% относительной влажности или выше) и (или) при открытой наружной двери или окнах.</b></p> <ul style="list-style-type: none"> <li>Это может привести к тому, что конденсат в кондиционере может капать, промачивая или повреждая мебель.</li> <li>Водный конденсат в кондиционере может способствовать появлению грибка и плесени.</li> </ul> <p><b>Блок запрещается использовать в специальных целях, например для хранения продуктов, разведения животных, выращивания растений или сохранения точных устройств или предметов искусства.</b></p> <ul style="list-style-type: none"> <li>Это может привести к снижению качества или причинить вред животным и растениям.</li> </ul> <p><b>Не подвергайте легковоспламеняющиеся приборы воздействию прямого потока воздуха.</b></p> <ul style="list-style-type: none"> <li>Это может привести к неполному сгоранию горючих веществ.</li> </ul> <p><b>Запрещается класть элементы питания в рот по каким бы то ни было причинам во избежание случайного проглатывания.</b></p> <ul style="list-style-type: none"> <li>Попадание элемента питания в пищеварительную систему может стать причиной удушья и/или отравления.</li> </ul>
	<p><b>Перед очисткой блока выключите его и выньте вилку или установите выключатель в положение OFF.</b></p> <ul style="list-style-type: none"> <li>Это может привести к получению травмы, поскольку во время эксплуатации вентилятор вращается с высокой скоростью.</li> </ul> <p><b>Если блок не планируется использовать в течение продолжительного времени, выньте вилку питания из розетки и установите выключатель в положение OFF.</b></p> <ul style="list-style-type: none"> <li>На блоке может скопиться грязь, которая, в свою очередь, может вызвать перегрев или пожар.</li> </ul> <p><b>При замене всех батареек пульта дистанционного управления заменяйте их новыми батарейками одинакового типа.</b></p> <ul style="list-style-type: none"> <li>При использовании старой батарейки с новой может произойти перегрев, утечка или взрыв.</li> </ul> <p><b>Если электролит попадет на вашу кожу или одежду, тщательно смойте его чистой водой.</b></p> <ul style="list-style-type: none"> <li>Если электролит попадет в глаза, тщательно промойте их чистой водой и сразу же обратитесь к врачу.</li> </ul> <p><b>Убедитесь, что место хорошо вентилируется при работе блока с легковоспламеняющимися приборами.</b></p> <ul style="list-style-type: none"> <li>Недостаточная вентиляция может привести к кислородному голоданию.</li> </ul> <p><b>Установите выключатель в положение OFF во время грозы и при вероятности удара молнии.</b></p> <ul style="list-style-type: none"> <li>Удар молнии может привести к повреждению блока.</li> </ul> <p><b>После использования кондиционера в течение нескольких сезонов выполните осмотр и обслуживание в дополнение к обычной очистке.</b></p> <ul style="list-style-type: none"> <li>Скопление грязи или пыли внутри блока может привести к появлению неприятного запаха, грибка и плесени, засорению дренажного канала и вытеканию воды из внутреннего блока. Обратитесь к дилеру по вопросам осмотра и обслуживания, для которых требуются специальные знания и умения.</li> </ul>
	<p><b>Запрещается прикасаться к выключателям мокрыми руками.</b></p> <ul style="list-style-type: none"> <li>Это может привести к поражению электрическим током.</li> </ul> <p><b>Запрещается выполнять очистку кондиционера водой или помещать на него предметы, содержащие воду, например вазу.</b></p> <ul style="list-style-type: none"> <li>Это может привести к возникновению пожара или поражению электрическим током.</li> </ul>
	<p><b>Не вставляйте на наружный блок и не ставьте на него никаких предметов.</b></p> <ul style="list-style-type: none"> <li>При падении предметов возможно получение травм.</li> </ul>

## ⚠ ВАЖНО

Заряженные фильтры являются причиной образования конденсата в кондиционере, что может способствовать появлению грибка и плесени. Поэтому рекомендуется очищать воздушные фильтры каждые 2 недели.

Перед началом эксплуатации убедитесь, что горизонтальные заслонки находятся в закрытом положении. Если горизонтальные заслонки будут находиться в открытом положении в начале эксплуатации, они могут не вернуться в правильное положение.



# МЕРЫ ПРЕДОСТОРОЖНОСТИ

## При установке прибора

<b>⚠ ПРЕДУПРЕЖДЕНИЕ</b>	
	<p><b>Для установки кондиционера воздуха обратитесь к своему дилеру.</b></p> <ul style="list-style-type: none"> <li>Установка не должна осуществляться пользователем, поскольку для этого требуются специальные знания и умения. Неправильная установка кондиционера может привести к утечке воды, возникновению пожара или поражению электрическим током.</li> </ul>
	<p><b>Обеспечьте для кондиционера отдельный источник питания.</b></p> <ul style="list-style-type: none"> <li>В противном случае может произойти перегрев или возникнуть пожар.</li> </ul>
	<p><b>Запрещается устанавливать прибор в местах возможной утечки воспламеняющегося газа.</b></p> <ul style="list-style-type: none"> <li>При утечке и скоплении газа рядом с наружным блоком может произойти взрыв.</li> </ul>
	<p><b>Правильно заземлите блок.</b></p> <ul style="list-style-type: none"> <li>Запрещается подсоединять провод заземления к газовым и водопроводным трубам, молниеотводам или проводу телефонного заземления. Неправильное заземление может привести к поражению электрическим током.</li> </ul>
<b>⚠ ОСТОРОЖНО</b>	
	<p><b>Устанавливайте выключатель утечки на землю в зависимости от места установки кондиционера (например, в местах с высокой влажностью).</b></p> <ul style="list-style-type: none"> <li>Если выключатель утечки тока на землю не установлен, возможно поражение электрическим током.</li> </ul>
	<p><b>Убедитесь, что слив воды осуществляется надлежащим образом.</b></p> <ul style="list-style-type: none"> <li>При неправильном использовании дренажного канала вода из внутреннего/наружного блока может капать, промачивая или повреждая мебель.</li> </ul>
<p><b>В случае возникновения ненормальных условий сразу же выключите кондиционер и обратитесь к дилеру.</b></p>	

## Краткая информация об интерфейсе Wi-Fi

<b>⚠ ПРЕДУПРЕЖДЕНИЕ</b>	
(Неадекватное обращение может привести к серьезным последствиям, включая тяжелые травмы или смертельный исход.)	
	<p><b>Данным устройством могут пользоваться дети старше 8 лет и лица с ограниченными физическими, сенсорными или умственными способностями либо с недостаточным опытом или знаниями, находясь под наблюдением или после инструктажа по безопасному использованию устройства и при условии понимания ими сопутствующих опасностей.</b></p> <p><b>Не позволяйте детям играть с данным устройством. Очистка и техническое обслуживание устройства не должны осуществляться детьми без соответствующего контроля.</b></p> <p><b>Запрещается использовать интерфейс Wi-Fi вблизи электрического оборудования медицинского назначения или рядом с людьми с имплантированными медицинскими устройствами, такими как кардиостимуляторы или вживляемые кардиовертеры-дефибрилляторы.</b></p> <ul style="list-style-type: none"> <li>Это может привести к несчастным случаям вследствие неправильного функционирования медицинского оборудования или устройства.</li> </ul> <p><b>Не допускается установка интерфейса Wi-Fi вблизи устройств с автоматическим управлением, таких как автоматические двери или пожарная сигнализация.</b></p> <ul style="list-style-type: none"> <li>Это может привести к несчастным случаям вследствие нарушения функционирования.</li> </ul>
	<p><b>Не касайтесь интерфейса Wi-Fi влажными руками.</b></p> <ul style="list-style-type: none"> <li>Это может привести к повреждению устройства, поражению электрическим током или пожару.</li> </ul>
	<p><b>Не допускается разбрызгивание воды на интерфейс Wi-Fi либо его эксплуатация в ванной комнате.</b></p> <ul style="list-style-type: none"> <li>Это может привести к повреждению устройства, поражению электрическим током или пожару.</li> </ul>
	<p><b>В случае падения интерфейса Wi-Fi либо повреждения держателя или кабеля извлеките из розетки вилку электропитания либо разомкните контакты автомата защиты электрической цепи.</b></p> <ul style="list-style-type: none"> <li>Это может привести к возникновению пожара или поражению электрическим током. В этом случае обратитесь к дилеру.</li> </ul>
<b>⚠ ОСТОРОЖНО</b>	
(Неадекватное обращение может стать причиной серьезных последствий, включая нанесение травм и повреждение здания.)	
	<p><b>При выполнении настройки либо чистки интерфейса Wi-Fi запрещается ступать на стремянку, находящуюся в неустойчивом положении.</b></p> <ul style="list-style-type: none"> <li>При падении можно получить травму.</li> </ul> <p><b>Не допускается эксплуатация интерфейса Wi-Fi вблизи других беспроводных устройств, микроволновых печей, беспроводных телефонов или аппаратов факсимильной связи.</b></p> <ul style="list-style-type: none"> <li>Это может привести к нарушениям его функционирования.</li> </ul>

RU

# УТИЛИЗАЦИЯ



По вопросам утилизации данного изделия обратитесь к своему дилеру.

### Примечание:

Данный символ применяется только в странах ЕС. Символ наносится в соответствии со статьей 14 директивы 2012/19/EU "Информация для пользователя" и Приложением IX, и/или статьей 20 директивы 2006/66/ЕС "Информация для конечного пользователя" и Приложением II.

Fig. 1

# НАЗВАНИЯ ОТДЕЛЬНЫХ ЧАСТЕЙ ПРИБОРА

## Внутренний прибор

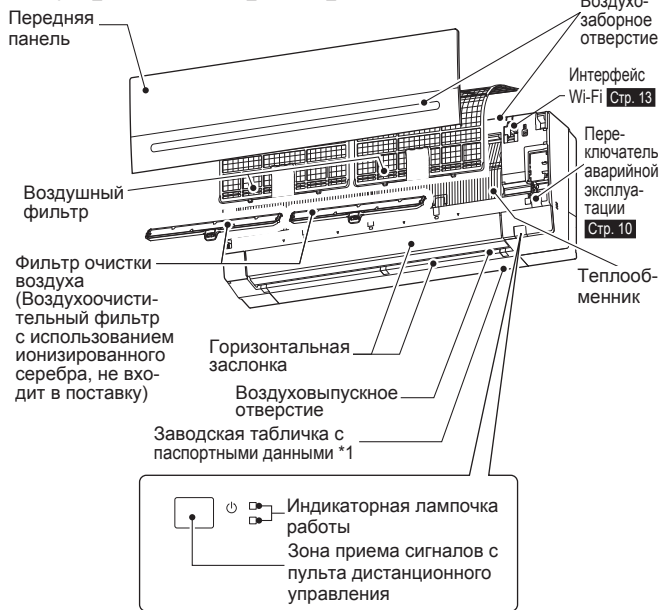

## Наружный прибор

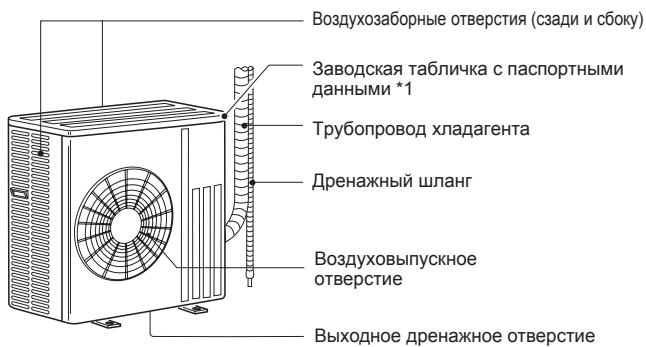

Внешний вид устройств, предназначенных для использования на улице, может отличаться.

\*1 На заводской табличке с паспортными данными указаны год и месяц изготовления.

## Пульт дистанционного управления

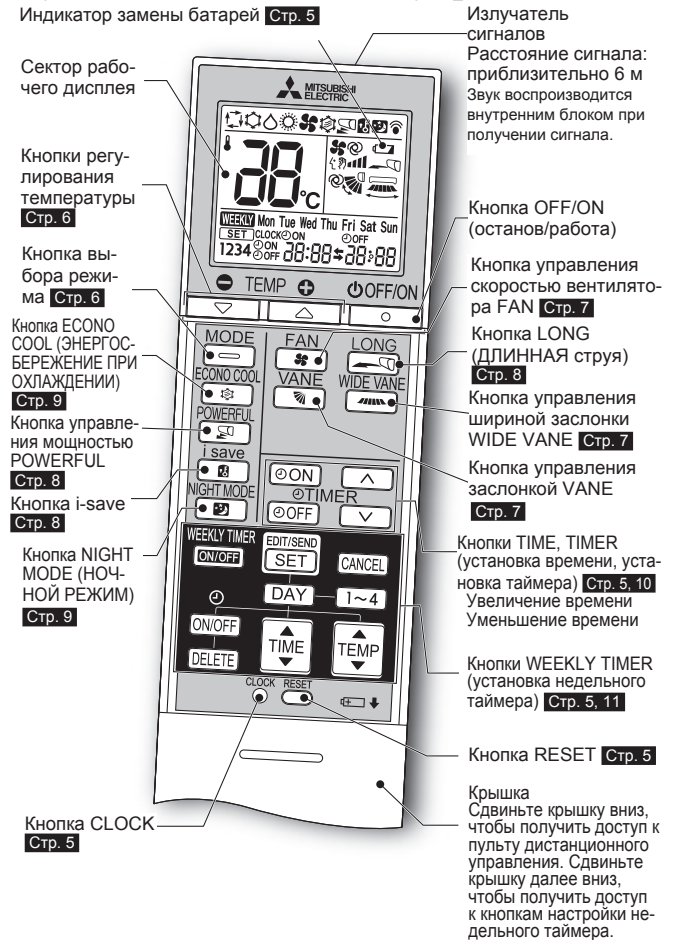

### Пульт дистанционного управления

Когда пульт дистанционного управления не используется, держите его рядом с кондиционером.

Пользуйтесь только пультом дистанционного управления, поставленным с прибором. Не используйте другие пульты дистанционного управления. Если 2 или более внутренних блока установлены близко друг к другу, то один из внутренних блоков может ошибочно принять сигнал пульта дистанционного управления, направленного на другой блок.

# ПОДГОТОВКА ПРИБОРА К ЭКСПЛУАТАЦИИ

**Перед эксплуатацией:** Вставьте вилку шнура питания в розетку электросети и/или установите выключатель в положение ON.

## Установка батареек пульта дистанционного управления

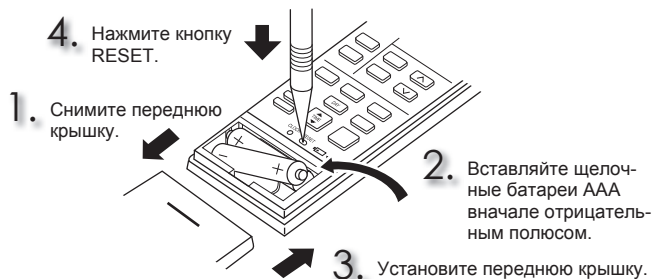

### Примечание:

- Убедитесь, что полярность соблюдена правильно.
- Запрещается использовать марганцевые батарейки. Это может привести к неисправности пульта дистанционного управления.
- Не пользуйтесь аккумуляторными батарейками.
- Индикатор замены батарей загорается, когда батареи разряжены. Примерно через 7 дней после того, как загорится индикатор, пульт дистанционного управления перестанет работать.
- Заменяйте все батарейки на новые батарейки одинакового типа.
- Батарейки можно использовать в течение приблизительно 1 года. Тем не менее батарейки с истекшим сроком хранения работают меньше.
- Осторожно нажмите RESET (сброс) остроконечным предметом. Если не нажать кнопку RESET, кондиционер может работать неправильно.

## Установка текущего времени



### Примечание:

- Осторожно нажмите CLOCK (часы) остроконечным предметом.

### Примечание:

#### Настройка пульта дистанционного управления для отдельного внутреннего блока

В одной комнате можно использовать не более 4 внутренних блоков с беспроводными пультами дистанционного управления.

Для управления внутренними блоками при помощи отдельного пульта дистанционного управления каждому пульту следует назначить номер в соответствии с номером внутреннего блока.

Данная настройка может применяться только при соблюдении следующих условий:

- Пульт дистанционного управления ВЫКЛЮЧЕН.
- (1) Для входа в режим сопряжения нажмите и удерживайте в течение 2 секунд кнопку [1~4] на пульте дистанционного управления.
- (2) Снова нажмите кнопку [1~4] и назначьте номер каждому пульту дистанционного управления. При каждом нажатии кнопки [1~4] номер увеличивается в следующем порядке: 1 → 2 → 3 → 4.
- (3) Нажмите кнопку [EDIT/SEND SET], чтобы завершить настройку сопряжения. После установки выключателя в положение ON пульт дистанционного управления, первым отправивший сигнал на внутренний блок, считается пультом дистанционного управления для этого внутреннего блока. После установки внутренний блок будет получать сигнал только от назначенного ему пульта дистанционного управления.

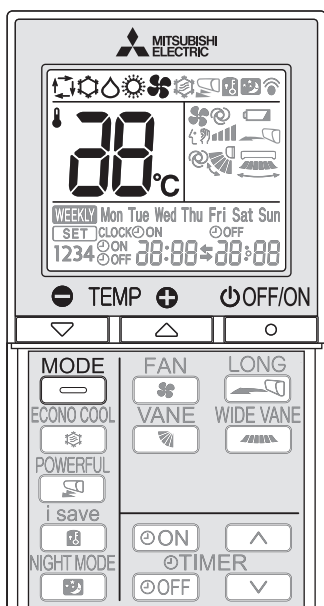

# ВЫБОР РЕЖИМОВ РАБОТЫ



**1** Нажмите  , чтобы начать работу.

**2** Нажмите  , чтобы выбрать режим работы. При каждом нажатии режимы изменяются в следующем порядке:



**3** Нажмите  или  , чтобы установить температуру. При каждом нажатии температура повышается или понижается на 1°C.

Нажмите  , чтобы остановить работу.

## Автоматический режим AUTO (Автоматическое переключение)

Блоком выбирается рабочий режим в соответствии с разницей комнатной и установленной температуры. В режиме AUTO блоком переключается режим (COOL→HEAT) при разнице комнатной температуры приблизительно в 2°C по сравнению с установленной температурой, которая сохраняется дольше 15 минут.

### Примечание:

Не рекомендуется использовать Auto Mode (автоматический режим), если данный внутренний блок подключен к наружному прибору типа MXZ. При одновременной эксплуатации нескольких внутренних блоков переключение режима эксплуатации прибора между COOL (охлаждение) и HEAT (обогрев) может быть невозможным. В этом случае внутренний блок перейдет в режим ожидания (См. таблицу "Индикаторная лампочка работы").

## Режим охлаждения COOL

Холодный воздух подается при необходимой температуре.

### Примечание:

Не включайте режим COOL (охлаждение) при очень низкой температуре окружающего воздуха (ниже -10°C). С блока может капать конденсат, который может промочить или повредить мебель и т.д.

## Режим сушки DRY

Осушение воздуха в комнате. Воздух в комнате можно немного охладить. Во время работы в режиме DRY температуру нельзя установить.

## Режим обогрева HEAT

Теплый воздух подается при необходимой температуре.

## Режим вентиляции FAN

Обеспечивает циркуляцию воздуха в комнате.

### Примечание:

После работы в режиме COOL/DRY (ОХЛАЖДЕНИЕ/СУШКА) рекомендуется перейти в режим FAN (ВЕНТИЛЯТОР), чтобы высушить внутренний прибор изнутри.



### Примечание:

#### Работа мультисистемной модели

Один наружный блок может управлять двумя и более внутренними блоками. При одновременной работе нескольких внутренних блоков операции охлаждения/сушки/вентиляции и обогрева не могут выполняться одновременно. При выборе режима COOL/DRY/FAN на одном блоке и режима HEAT на другом (или наоборот) блок, на котором режим выбран позднее, переходит в режим ожидания.

#### Индикаторная лампочка работы

Индикаторной лампочкой работы обозначается состояние блока.

Индикация	Режим работы	Комнатная температура
	Блок работает для достижения установленной температуры	Приблизительно 2°C или больше ниже/выше установленной температуры
	Комнатная температура достигает установленной температуры	Приблизительно 1-2°C выше/ниже установленной температуры

 Горит     Не горит

# НАСТРОЙКА СКОРОСТИ ВЕНТИЛЯТОРА И НАПРАВЛЕНИЯ ВОЗДУШНОГО ПОТОКА

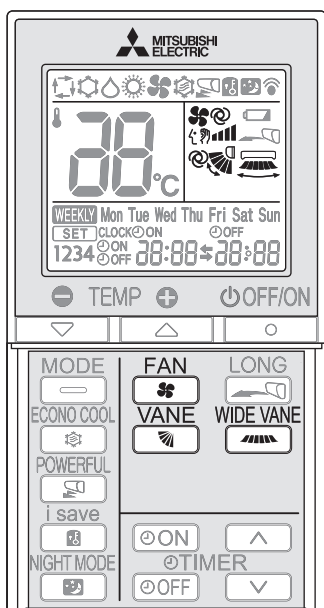

## Скорость вентилятора

Нажмите **FAN**, чтобы выбрать скорость вентилятора. При каждом нажатии скорость вентилятора изменяется в следующем порядке:

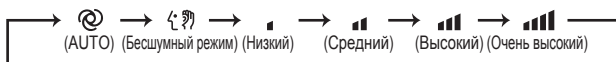

- При установке функции AUTO из внутреннего прибора раздаются два коротких звуковых сигнала.
- Используйте большую скорость вентилятора для более быстрого охлаждения/нагрева помещения.
- Меньшую скорость вентилятора используют для бесшумной работы устройства.

### Примечание:

#### Работа мультисистемной модели

Когда несколько внутренних блоков управляются одновременно одним наружным прибором в режиме нагрева, температура потока воздуха может быть низкой. В этом случае рекомендуется задавать скорость вентилятора в режиме AUTO.

## Вертикальное направление воздушного потока

Нажмите **VANE**, чтобы выбрать направление воздушного потока. При каждом нажатии направление воздушного потока изменяется в следующем порядке:

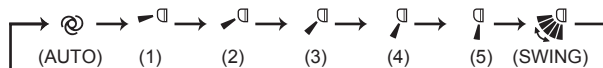

- (AUTO).....Заслонка установлена в положение для более эффективной подачи воздушного потока. COOL/DRY/FAN: горизонтальное положение. HEAT: положение (4).
- (Вручную) ...Для эффективного кондиционирования воздуха установите COOL/DRY в верхнее положение, а HEAT — в нижнее. Если в режиме COOL/DRY выбрано нижнее положение, заслонка автоматически перемещается в верхнее положение через 0,5—1 ч для предотвращения капанья и просачивания конденсата.
- (Swing).....Заслонка периодически перемещается вверх и вниз.

- При установке функции AUTO из внутреннего прибора раздаются два коротких звуковых сигнала.
- При изменении направления потока воздуха обязательно используйте пульт дистанционного управления. Перемещение горизонтальных заслонок вручную приводит к их неисправности.
- При установке в положение включения выключателя положение горизонтальных заслонок будет сброшено приблизительно через минуту, после чего они начнут работу. Заслонки функционируют аналогичным образом и в режиме аварийного охлаждения.
- Если горизонтальные заслонки находятся в положении, которое кажется необычным, см. [стр. 14](#).

## Горизонтальное направление воздушного потока

Нажмите **WIDE VANE**, чтобы выбрать направление воздушного потока. При каждом нажатии направление потока воздуха изменяется в следующем порядке:

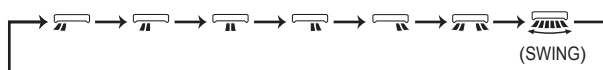



## РЕЖИМ LONG (ДЛИННАЯ СТРУЯ)

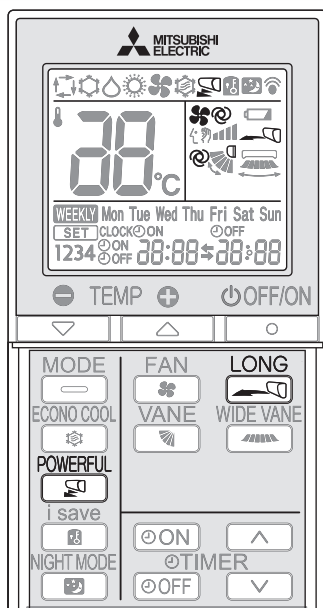

Чтобы включить режим LONG (ДЛИННАЯ струя), нажмите .

- Скорость вращения вентилятора увеличится, а горизонтальная заслонка переместится в положение для режима LONG (ДЛИННАЯ струя).
- Воздух подается на большее расстояние.

Чтобы отменить режим LONG (ДЛИННАЯ струя), опять нажмите .

- Режим LONG (ДЛИННАЯ струя) отменяется, когда нажата кнопка OFF/ON (ВЫКЛ./ВКЛ.), VANE (УПРАВЛЕНИЕ ЗАСЛОНКОЙ) или ECONO COOL (ЭНЕРГОСБЕРЕЖЕНИЕ ПРИ ОХЛАЖДЕНИИ).

## РЕЖИМ POWERFUL

Нажмите  в режиме COOL (ОХЛАЖДЕНИЕ) или HEAT (ОБОГРЕВ) **стр. 6** для запуска режима POWERFUL (ИНТЕНСИВНОЕ).

Скорость вентилятора : специальная скорость для режима POWERFUL

Горизонтальная заслонка: установите положение заслонки или положение нисходящего воздушного потока во время действия настройки AUTO

- В режиме POWERFUL невозможно задать температуру.

Чтобы отменить режим POWERFUL, повторно нажмите кнопку .

- Кроме того, отмена режима POWERFUL выполняется автоматически через 15 минут либо при нажатии кнопок OFF/ON, FAN, ECONO COOL или i-save.

## ОПЕРАЦИЯ I-SAVE

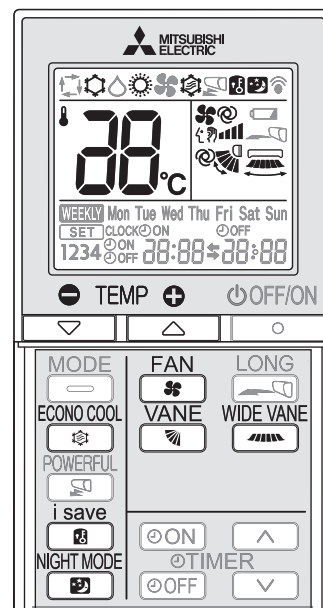

Функция упрощенного повторного ввода настроек позволяет воспроизводить предпочтительные (предварительно заданные) настройки одним нажатием кнопки . Повторное нажатие этой кнопки возвращает предыдущие настройки.

- 1 Для выбора режима i-save (ЭНЕРГОСБЕРЕЖЕНИЕ) нажмите  во время работы кондиционера в режимах COOL (ОХЛАЖДЕНИЕ), ECONO COOL (ЭНЕРГОСБЕРЕЖЕНИЕ ПРИ ОХЛАЖДЕНИИ), NIGHT MODE (НОЧНОЙ режим) или HEAT (ОБОГРЕВ).

- 2 Задайте температуру, скорость вентилятора и направление воздушного потока.

- Эта же настройка выбирается в следующий раз путем нажатия .
- Пользователь может сохранить две настройки. (Одну - для режима COOL/ECONO COOL, а вторую - для режима HEAT)
- Выберите температуру, скорость вентилятора и направление воздушного потока с учетом параметров помещения.
- Обычно уставка минимальной температуры в режиме HEAT (ОБОГРЕВ) — 16°C. Однако только во время режима i-save (ЭНЕРГОСБЕРЕЖЕНИЕ) уставка минимальной температуры — 10°C.

Для отмены операции i-save снова нажмите .

- Операция i-save отменяется и при нажатии на кнопку MODE (ВЫБОР РЕЖИМА).

### Примечание:

Пример использования:

1. Режим малой мощности  
Задавайте температуру на 2-3°C теплее в режиме COOL и прохладнее в режиме HEAT.  
Такая настройка используется для помещений, где нет людей, а также во время сна.
2. Сохранение часто используемых настроек  
Сохраняйте свои предпочтительные настройки для режимов COOL/ECONO COOL и HEAT. Это позволит выбрать свои предпочтительные настройки одним нажатием кнопки.

## ФУНКЦИЯ ECONO COOL

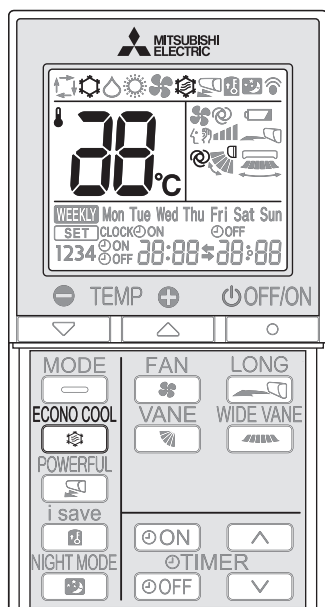

Изменяемое направление воздушного потока дает ощущение большей прохлады по сравнению с постоянным потоком. Заданная температура и направление воздушного потока изменятся автоматически микропроцессором управления. Можно выполнять операцию охлаждения воздуха, поддерживая при этом комфортный режим. Таким образом можно экономить электроэнергию.

В режиме COOL нажмите  **стр. 6**, чтобы запустить функцию ECONO COOL.

В соответствии с температурой потока воздуха в различных циклах прибор будет работать в режиме вертикального качания.

Снова нажмите , чтобы отменить функцию ECONO COOL.

- Режим ECONO COOL выключается при нажатии кнопки VANE.

## РЕЖИМ NIGHT MODE

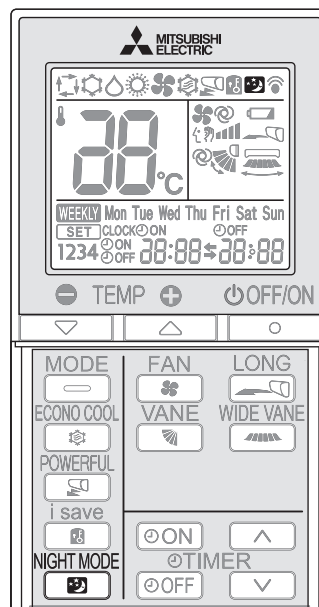

В режиме NIGHT MODE (НОЧНОЙ режим) изменяется яркость индикатора режима работы, отключается звуковой сигнал и ограничивается уровень шума наружного блока.

Чтобы включить режим NIGHT MODE (НОЧНОЙ режим), нажмите  во время работы.

- Индикаторная лампочка работы потускнеет.
- Звуковой сигнал будет отключен для всех случаев, кроме запуска и остановки работы.
- Уровень шума наружного блока будет ниже значения, указанного в разделе ТЕХНИЧЕСКИЕ ХАРАКТЕРИСТИКИ.

Чтобы выключить режим NIGHT MODE (НОЧНОЙ режим), опять нажмите .

### Примечание:

- Мощность охлаждения/обогрева может снизиться.
- Уровень шума внешнего блока может не измениться после запуска прибора, во время срабатывания защиты или в зависимости от других условий эксплуатации.
- Скорость вращения вентилятора внутреннего блока не изменится.
- Индикаторную лампочку работы будет сложно увидеть в ярко освещенной комнате.
- Уровень шума внешнего блока не будет снижаться во время работы мультисистемной модели.

## РАБОТА С ИСПОЛЬЗОВАНИЕМ ТАЙМЕРА (ТАЙМЕР ВКЛЮЧЕНИЯ/ВЫКЛЮЧЕНИЯ)

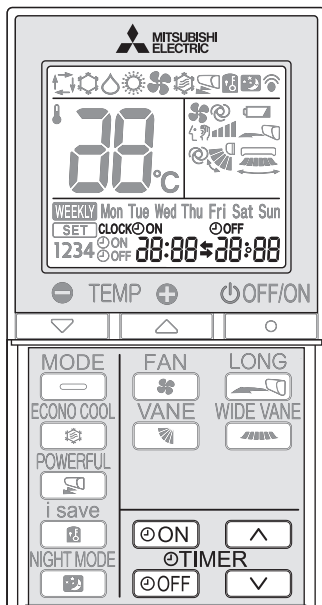

**1** Чтобы настроить таймер, во время работы нажмите кнопку **ⓄON** или **ⓄOFF**.

**ⓄON** (таймер ВКЛЮЧЕНИЯ) : в заданное время прибор ВКЛЮЧИТСЯ.

**ⓄOFF** (таймер ВЫКЛЮЧЕНИЯ) : в заданное время прибор ВЫКЛЮЧИТСЯ.

\* Мигание кнопки **ⓄON** или **ⓄOFF**.

\* Убедитесь, что текущее время и день заданы правильно. **Стр. 5**

**2** Чтобы задать время таймера, используйте кнопки **▲** (увеличить) и **▼** (уменьшить).

При каждом нажатии заданное время увеличивается или уменьшается на 10 минут.

• Настраивать таймер следует, когда мигает значок **ⓄON** или **ⓄOFF**.

**3** Чтобы отменить таймер, снова нажмите кнопку **ⓄON** или **ⓄOFF**.

### Примечание:

- Таймеры ON (Вкл.) и OFF (Выкл.) можно установить вместе. Значок **⌘** показывает очередность работы таймера.
- Если при установленном таймере ON/OFF произошел сбой в подаче питания, см. раздел "Функция повторного автозапуска" на **стр. 10**.

## АВАРИЙНАЯ ЭКСПЛУАТАЦИЯ

### Когда использование пульта дистанционного управления невозможно...

Аварийную эксплуатацию можно включить путем нажатия переключателя аварийной эксплуатации (E.O. SW) на внутреннем блоке.

При каждом нажатии E.O. SW режимы работы переключаются в следующем порядке:

#### Индикаторная лампочка работы

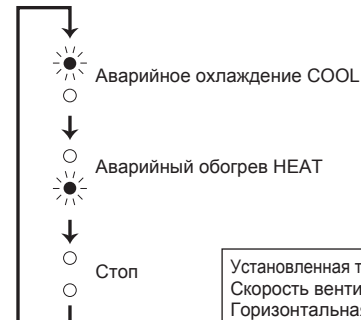
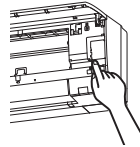

Установленная температура: 24°C  
Скорость вентилятора: средняя  
Горизонтальная заслонка: авто

### Примечание:

- Первые 30 минут работы являются тестовым прогоном. Управление температурой не работает, а для скорости вентилятора установлено значение High (Высокая).
- В режиме аварийного обогрева скорость вентилятора постепенно увеличивается для обеспечения выдувания теплого воздуха.
- В режиме аварийного охлаждения положение горизонтальных заслонок будет сброшено приблизительно через минуту, после чего они начнут работу.

## ФУНКЦИЯ ПОВТОРНОГО АВТОЗАПУСКА

Если произошел сбой питания или электропитание прибора было выключено во время его работы, функция повторного автозапуска автоматически настраивает прибор на работу в том режиме, который был задан с помощью пульта дистанционного управления до отключения электропитания. Когда таймер установлен, настройка таймера отменяется и блок начинает работу при возобновлении подачи питания.

Если вы не хотите пользоваться этой функцией, обратитесь к представителю сервисной службы, так как потребуются изменить настройки данного прибора.

# ИСПОЛЬЗОВАНИЕ НЕДЕЛЬНОГО ТАЙМЕРА

- Для каждого отдельного дня недели можно задать до 4 таймеров ON (ВКЛЮЧЕНИЕ) или OFF (ВЫКЛЮЧЕНИЕ).
- Для одной недели можно задать до 28 таймеров ON (ВКЛЮЧЕНИЕ) или OFF (ВЫКЛЮЧЕНИЕ).

Например: Устройство работает при 24°C с момента пробуждения пользователя до его ухода из дома и при 27°C с момента возвращения пользователя домой и до отхода ко сну в рабочие дни. Устройство работает при 27°C с момента позднего пробуждения пользователя и до раннего отхода ко сну в выходные дни.

	Настройка1	Настройка2	Настройка3	Настройка4
Mon	ON 24°C	OFF	ON	OFF
Fri	6:00	8:30	17:30	22:00
Sat	Настройка1		Настройка2	
Sun	ON	27°C	OFF	OFF
	8:00		21:00	

## Примечание:

Простая настройка таймера ON/OFF (ВКЛЮЧЕНИЯ/ВЫКЛЮЧЕНИЯ) доступна, если включен недельный таймер. В этом случае таймер ON/OFF (ВКЛЮЧЕНИЯ/ВЫКЛЮЧЕНИЯ) имеет более высокий приоритет, чем недельный таймер; работа недельного таймера возобновляется после окончания работы таймера ON/OFF (ВКЛЮЧЕНИЯ/ВЫКЛЮЧЕНИЯ).

RU

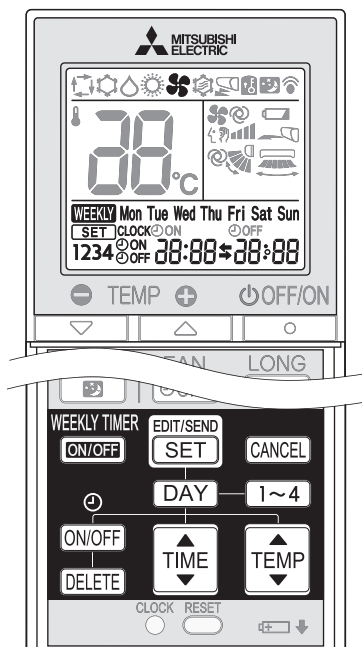

## Настройка недельного таймера

\* Убедитесь, что текущее время и день заданы правильно.

**1** Нажмите **EDIT/SEND SET**, чтобы перейти в режим настройки недельного таймера.

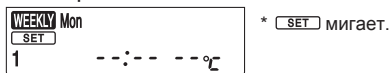

**2** Нажмите **DAY** и **1~4**, чтобы перейти к настройке дня и номера.

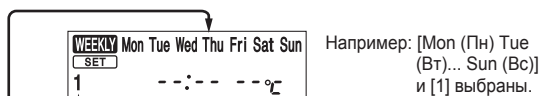

Путем нажатия **DAY** можно выбрать день недели для настройки.

→ Mon → Tue → Wed → Thu → Fri → Sat → Sun

\* Можно выбрать все дни недели.

Путем нажатия **1~4** можно выбрать номер дня для настройки.

→ 1 → 2 → 3 → 4

**3** Нажмите **ON/OFF**, **TIME** и **TEMP**, чтобы задать ON/OFF (ВКЛЮЧЕНИЕ/ВЫКЛЮЧЕНИЕ), время и температуру.

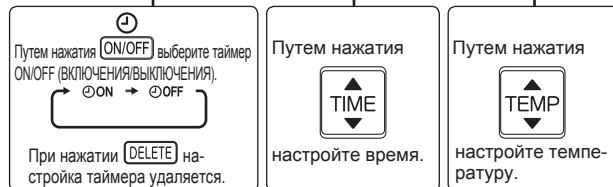
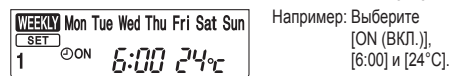

\* Нажмите и удерживайте кнопку, чтобы быстро изменить время.

Нажмите **DAY** и **1~4**, чтобы перейти к настройке таймера для других дней недели и (или) номеров дней недели.

**4** Нажмите **EDIT/SEND SET**, чтобы завершить и сохранить настройку недельного таймера.



## Примечание:

- Нажмите **EDIT/SEND SET**, чтобы передать информацию о настройках недельного таймера во внутренний блок. Направьте пульт дистанционного управления на внутренний блок и удерживайте в течение 3 секунд.
- При настройке таймера для более чем одного дня недели или одного номера, нет необходимости нажимать **SET** для каждой настройки. Нажмите **SET** один раз после того, как все настройки завершены. Все настройки недельного таймера будут сохранены.
- Нажмите **EDIT/SEND SET**, чтобы перейти в режим настройки недельного таймера, нажмите **DELETE** и удерживайте в течение 5 секунд, чтобы удалить все настройки недельного таймера. Направьте пульт дистанционного управления на внутренний блок.

**5** Нажмите **WEEKLY TIMER ON/OFF**, чтобы ВКЛЮЧИТЬ (ON) недельный таймер. (Загорается **WEEKLY**.)

\* При ВКЛЮЧЕННОМ (ON) недельном таймере будет светиться индикатор дня недели, для которого полностью задана настройка таймера.

Снова нажмите **WEEKLY TIMER ON/OFF**, чтобы ВЫКЛЮЧИТЬ (OFF) недельный таймер. (**WEEKLY** гаснет.)

## Примечание:

Сохраненные настройки не удаляются при ВЫКЛЮЧЕННОМ (OFF) недельном таймере.

## Проверка настройки недельного таймера

**1** Нажмите **EDIT/SEND SET**, чтобы перейти в режим настройки недельного таймера.

\* **SET** мигает.

**2** Нажмите **DAY** или **1~4**, чтобы просмотреть настройки для конкретного дня или номера дня недели.

Нажмите **CANCEL**, чтобы выйти из режима настроек недельного таймера.

## Примечание:

Если выбраны все дни недели для просмотра настроек и задается другая настройка для дня недели, отображается --:--:--.

## Инструкции:

- Перед чисткой отключите источник питания или выключите прерыватель тока в сети.
- Не дотрагивайтесь до металлических деталей руками.
- Запрещается использовать растворитель, бензин, полировочный порошок или инсектициды.
- Используйте только мягкие очищающие средства.
- Не используйте грубую щетку, жесткую губку и аналогичные средства.
- Не погружайте в воду и не промывайте в ней горизонтальную заслонку.
- Запрещается использовать воду, температура которой выше 50°C.
- Для сушки запрещается подвергать детали воздействию прямого солнечного света, источникам тепла или пламени.
- Не применяйте к вентилятору излишнюю силу, поскольку это может привести к образованию трещин или поломке.

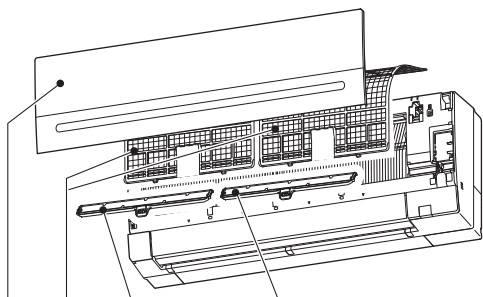

## Воздушный фильтр (Воздухоочистительный фильтр)

### • Чистите каждые 2 недели

- Загрязненные участки очищайте с помощью пылесоса или промывайте водой.
- После мытья высушите его в тени.

## Передняя панель



1. Поднимайте переднюю панель до тех пор, пока она не зафиксируется на месте со щелчком.
2. Придерживайте петли и тяните, чтобы снять, как показано на иллюстрации выше.
  - Протирайте мягкой сухой тканью или промывайте водой.
  - Не держите ее в воде более двух часов.
  - Перед установкой тщательно высушите в тени.
3. Устанавливайте переднюю панель, выполняя инструкции по ее снятию в обратном порядке. Надежно закройте переднюю панель и нажмите на области, указанные стрелками.



## Фильтр очистки воздуха (Воздухоочистительный фильтр с использованием ионизированного серебра, не входит в поставку)

### Каждые 3 месяца:

- Удаляйте загрязнения при помощи пылесоса.
- Если при помощи пылесоса загрязнения удалить невозможно:
  - Поместите фильтр вместе с рамой в теплую воду, а затем промойте его.
  - После мытья высушите его в тени.

### Каждый год:

- Для улучшения производительности заменяйте фильтр для очистки воздуха новым.
- Номер детали **MAC-2360FT-E**

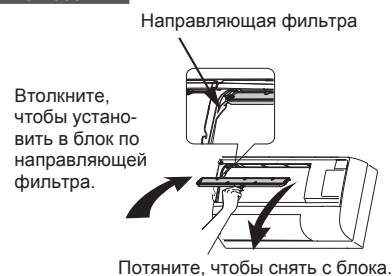

### Важно

- Для улучшения производительности и сокращения уровня потребления энергии регулярно чистите фильтры.
- Загрязненные фильтры являются причиной образования конденсата в кондиционере, что может способствовать появлению грибка и плесени. Поэтому рекомендуется очищать воздушные фильтры каждые 2 недели.

Эта информация составлена с учетом требований Регламента (ЕС) № 528/2012

НАЗВАНИЕ МОДЕЛИ	Обрабатываемое изделие (название частей)	Активные вещества (номер CAS)	Свойства	Инструкция по использованию (информация о безопасном обращении)
MSZ-AP60/71VG	ФИЛЬТР	Фосфат серебра-натрия-водорода-циркония (265647-11-8) 2-октил-2Н-изотиазол-3-он (OIT) (26530-20-1)	Антибактериальный Предотвращающий размножение плесени и грибка	<ul style="list-style-type: none"> <li>• Используйте этот продукт в соответствии с указаниями инструкции по эксплуатации и только по назначению.</li> <li>• Не берите в рот. Храните в недоступном для детей месте.</li> </ul>
MAC-2360FT-E	ФИЛЬТР	Цеолит цинка с содержанием серебра (130328-20-0)	Антибактериальный	<ul style="list-style-type: none"> <li>• Используйте этот продукт в соответствии с указаниями инструкции по эксплуатации и только по назначению.</li> <li>• Не берите в рот. Храните в недоступном для детей месте.</li> </ul>

# НАСТРОЙКА ИНТЕРФЕЙСА Wi-Fi (ТОЛЬКО ТИП VGK)

Данный интерфейс Wi-Fi обеспечивает обмен информацией о состоянии и управляет выполнением команд, поступающих с сервера, посредством соединения с внутренним блоком.



## Вводная часть по интерфейсу Wi-Fi

№	Элемент	Описание
1	Переключатель MODE (РЕЖИМ)	Обеспечивает выбор режима.
2	Переключатель RESET (СБРОС)	Обеспечивает сброс системы и ВСЕХ настроек.
3	Светодиодный индикатор ERR (ОШИБКА) (оранжевый)	Отображает состояние ошибки сети.
4	Светодиодный индикатор NET (СЕТЬ) (зеленый)	Отображает состояние сети.
5	Светодиодный индикатор MODE (РЕЖИМ) (оранжевый)	Отображает состояние точки доступа.
6	Светодиодный индикатор UNIT (ПРИБОР) (зеленый)	Отображает состояние внутреннего прибора.

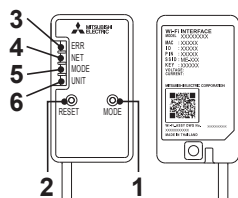

### (1) Переключатель MODE (РЕЖИМ)

- Переключатель MODE (РЕЖИМ) используется для выбора режима в различных конфигурациях.

### (2) Переключатель RESET (СБРОС)

- Для перезагрузки системы нажмите и удерживайте переключатель RESET (СБРОС) в течение 2 секунд.
- Для сброса настроек интерфейса Wi-Fi до заводских значений по умолчанию нажмите и удерживайте переключатель RESET (СБРОС) в течение 14 секунд.

**В случае сброса настроек интерфейса Wi-Fi до заводских значений по умолчанию ВСЯ информация о конфигурации будет утеряна. Выполнять данную операцию следует с особой осторожностью.**

**1** Откройте переднюю панель и извлеките интерфейс Wi-Fi.

**2** Настройте соединение между интерфейсом Wi-Fi и маршрутизатором. См. РУКОВОДСТВО ПО НАСТРОЙКЕ и SETUP QUICK REFERENCE GUIDE (КРАТКОЕ СПРАВОЧНОЕ ПОСОБИЕ ПО НАСТРОЙКЕ), прилагаемые к блоку.

Что касается РУКОВОДСТВА ПО НАСТРОЙКЕ, перейдите на указанный ниже веб-сайт.  
<http://www.melcloud.com/Support>

**3** После настройки соединения установите назад интерфейс Wi-Fi и закройте переднюю панель.

**4** Что касается Руководства пользователя MELCloud, перейдите на указанный ниже веб-сайт.  
<http://www.melcloud.com/Support>

### Примечание:

- Прежде чем приступить к настройке интерфейса Wi-Fi, убедитесь в том, что маршрутизатор поддерживает настройку шифрования WPA2-AES.
- Перед использованием данного интерфейса Wi-Fi конечный пользователь должен прочитать и принять условия предоставления услуги Wi-Fi.
- Для завершения подключения данного интерфейса Wi-Fi к услуге Wi-Fi может потребоваться маршрутизатор.
- Данный интерфейс Wi-Fi не начнет передачу эксплуатационных данных из системы до тех пор, пока конечный пользователь не зарегистрируется и не примет условия предоставления услуги Wi-Fi.
- Данный интерфейс Wi-Fi не должен подключаться к каким-либо системам Mitsubishi Electric, предназначенным для обеспечения охлаждения или обогрева критически важных объектов.
- Во время настройки данного интерфейса Wi-Fi запишите информацию, относящуюся к настройке интерфейса Wi-Fi, на последней странице данного руководства.
- При смене места расположения или утилизации оборудования выполните сброс настроек интерфейса Wi-Fi до заводских установок.

Интерфейс Wi-Fi, изготовленный компанией Mitsubishi Electric, предназначен для обмена данными только со службой Wi-Fi MELCloud компании Mitsubishi Electric.

Интерфейсы Wi-Fi, выпущенные сторонними организациями, нельзя подключить к MELCloud.

Mitsubishi Electric не несет ответственности за какие-либо (i) пониженные эксплуатационные характеристики системы или других изделий; (ii) отказ системы или изделия; или (iii) утрату либо повреждение какой-либо системы или изделия; причиненные использованием или возникшие в результате эксплуатации интерфейса Wi-Fi или какой-либо службы Wi-Fi сторонней организации совместно с оборудованием Mitsubishi Electric.

Чтобы получить обновленные сведения о MELCloud от Mitsubishi Electric Corporation, посетите веб-сайт [www.melcloud.com](http://www.melcloud.com).



# ЕСЛИ ВАМ КАЖЕТСЯ, ЧТО ПРИБОР НЕИСПРАВЕН

Если даже после выполнения этих проверок прибор не возобновит нормальную работу, прекратите его эксплуатацию и обратитесь к своему дилеру.

Симптом	Объяснение и точки проверки
<b>Внутренний прибор</b>	
Прибор не функционирует.	<ul style="list-style-type: none"> <li>Возможно, выключен прерыватель тока в сети?</li> <li>Проверьте, подключен ли шнур питания?</li> <li>Проверьте, установлен ли таймер ВКЛЮЧЕНИЯ? <b>Стр. 10</b></li> </ul>
Горизонтальная заслонка не двигается.	<ul style="list-style-type: none"> <li>Проверьте, правильно ли установлена горизонтальная и вертикальная заслонка?</li> <li>Не деформирована ли защитная решетка вентилятора?</li> <li>При установке в положение включения выключателя положение горизонтальных заслонок будет сброшено приблизительно через минуту. По завершении сброса положения возобновляется нормальная работа горизонтальных заслонок. Заслонки функционируют аналогичным образом и в режиме аварийного охлаждения.</li> </ul>
При повторном запуске прибор не реагирует на команды управления в течение приблизительно 3 минут.	<ul style="list-style-type: none"> <li>Это защитная функция прибора, которая включается в соответствии с инструкциями микропроцессора. Пожалуйста, подождите.</li> </ul>
Из воздуховыпускного отверстия внутреннего прибора выходит легкий туман.	<ul style="list-style-type: none"> <li>Прохладный воздух, поступающий из прибора, быстро охлаждает влагу воздуха внутри помещения, и образуется дымка.</li> </ul>
Режим качания ГОРИЗОНТАЛЬНОЙ ЗАСЛОНКИ приостанавливается на некоторое время, после чего возобновляется.	<ul style="list-style-type: none"> <li>Это необходимо для обеспечения нормальной работы ГОРИЗОНТАЛЬНОЙ ЗАСЛОНКИ в режиме качания.</li> </ul>
При выборе SWING (КАЧАНИЕ) в режиме COOL/DRY/FAN (ОХЛАЖДЕНИЕ/СУШКА/ВЕНТИЛЯТОР) нижняя горизонтальная лопасть неподвижна.	<ul style="list-style-type: none"> <li>Неподвижность нижней горизонтальной области при выборе SWING (КАЧАНИЕ) в режиме COOL/DRY/FAN (ОХЛАЖДЕНИЕ/СУШКА/ВЕНТИЛЯТОР) — нормальное явление.</li> </ul>
Во время работы изменяется направление движения воздушного потока. Направление горизонтальной заслонки нельзя отрегулировать с помощью пульта дистанционного управления.	<ul style="list-style-type: none"> <li>Для предотвращения капания и просачивания конденсата направление потока воздуха автоматически изменяется на верхнее через 30–60 минут работы блока в режиме COOL или DRY с воздушным потоком, направленным вниз.</li> <li>При работе в режиме обогрева, если температура воздушного потока слишком низкая, или во время размораживания горизонтальная заслонка автоматически устанавливается в горизонтальное положение.</li> </ul>
При работе в режиме обогрева прибор останавливается примерно на 10 минут.	<ul style="list-style-type: none"> <li>Происходит оттаивание наружного прибора. Эта операция длится максимум 10 минут, пожалуйста, подождите. (При слишком низкой температуре наружного воздуха и слишком высокой влажности образуется изморось.)</li> </ul>
При включении питания прибор автоматически начинает работу, даже не получая сигнала от пульта дистанционного управления.	<ul style="list-style-type: none"> <li>Кондиционеры данных моделей оснащены функцией повторного автозапуска. При включении питания без остановки работы прибора с помощью пульта дистанционного управления и последующем включении питания прибор автоматически начнет работу в том режиме, который был установлен с помощью пульта дистанционного управления до отключения питания. См. раздел "Функция повторного автозапуска". <b>Стр. 10</b></li> </ul>
Две горизонтальные заслонки соприкасаются. Горизонтальные заслонки в необычном положении. Горизонтальные заслонки не возвращаются в правильное "положение закрывания".	<ul style="list-style-type: none"> <li>Выполните какое-либо из следующих действий:                             <ul style="list-style-type: none"> <li>Выключите и включите выключатель. Убедитесь в том, что горизонтальные заслонки переходят в правильное "положение закрывания".</li> <li>Запустите и остановите работу в режиме аварийного охлаждения и убедитесь в том, что горизонтальные заслонки переходят в правильное "положение закрывания".</li> </ul> </li> </ul>
Если в режиме COOL/DRY комнатная температура почти достигает заданной, наружный блок останавливается, а внутренний блок продолжает работу на низкой скорости.	<ul style="list-style-type: none"> <li>Если комнатная температура отклоняется от заданной, внутренний вентилятор начинает работу согласно параметрам, заданным на пульте дистанционного управления.</li> </ul>
Со временем внутренний блок может изменить цвет.	<ul style="list-style-type: none"> <li>Под воздействием различных факторов, например ультрафиолетового излучения и температуры, пластиковый корпус может пожелтеть, что не отразится на функциональных характеристиках устройства.</li> </ul>
Индикаторная лампочка работы светится тускло. Устройство не выдает звуковой сигнал.	<ul style="list-style-type: none"> <li>Установлен ли режим NIGHT MODE (НОЧНОЙ режим)? <b>Стр. 9</b></li> </ul>
<b>Мультисистемная модель</b>	
Если в мультисистемной модели один из внутренних приборов не используется, он нагревается, при этом может быть слышен звук, похожий на звук текущей воды.	<ul style="list-style-type: none"> <li>Небольшое количество хладагента продолжает подаваться во внутренний прибор, даже если он в этот момент не работает.</li> </ul>
Если выбран режим обогрева, функционирование сразу не начинается.	<ul style="list-style-type: none"> <li>Если во время разморозки наружного прибора начинается операция, на выдувание теплого воздуха потребуется несколько минут (макс. 10 минут).</li> </ul>
<b>Наружный прибор</b>	
Вентилятор наружного прибора не вращается, даже когда компрессор работает. Даже когда вентилятор начинает вращаться, он быстро останавливается.	<ul style="list-style-type: none"> <li>В режиме охлаждения при низкой температуре наружного воздуха вентилятор может включаться и выключаться, чтобы поддерживать достаточную мощность охлаждения.</li> </ul>
Из наружного прибора вытекает вода.	<ul style="list-style-type: none"> <li>При работе в режимах COOL (ОХЛАЖДЕНИЕ) и DRY (СУШКА) происходит охлаждение труб и трубных соединений, что вызывает конденсацию влаги.</li> <li>При работе в режиме обогрева конденсат, образовавшийся на теплообменнике, стекает вниз.</li> <li>При работе в режиме обогрева во время операции размораживания замерзшая на наружном приборе вода тает и стекает вниз.</li> </ul>

Симптом	Объяснение и точки проверки
<b>Наружный прибор</b>	
Из наружного прибора выходит белый дым.	<ul style="list-style-type: none"> <li>При работе в режиме обогрева пар, который является в результате размораживания, выглядит как белый дым.</li> </ul>
<b>Пульт дистанционного управления</b>	
на дисплее пульта дистанционного управления нет изображения, или дисплей потускнел. Внутренний прибор не реагирует на сигналы с пульта.	<ul style="list-style-type: none"> <li>Проверьте, не разрядились ли батареи? <b>Стр. 5</b></li> <li>Возможно, не соблюдена полярность (+, -) при установке батарей? <b>Стр. 5</b></li> <li>Возможно, нажаты какие-либо кнопки на пульте дистанционного управления других электроприборов?</li> </ul>
<b>Не охлаждает и не греет</b>	
Недостаточное охлаждение или обогрев помещения.	<ul style="list-style-type: none"> <li>Проверьте, правильно ли задана температура? <b>Стр. 6</b></li> <li>Правильно ли настроен вентилятор? Измените скорость вращения вентилятора на уровень "Высокий" или "Очень высокий". <b>Стр. 7</b></li> <li>Чисты ли фильтры? <b>Стр. 12</b></li> <li>Проверьте, чистый ли вентилятор или теплообменник внутреннего прибора?</li> <li>Возможно, заблокировано воздухозаборное или воздуховыпускное отверстие внутреннего или наружного прибора?</li> <li>Возможно, открыто окно или дверь?</li> <li>Достижение заданной температуры может потребовать определенного времени и зависит от размеров помещения, температуры окружающей среды и других факторов.</li> <li>Установлен ли режим NIGHT MODE (НОЧНОЙ режим)? <b>Стр. 9</b></li> </ul>
Помещение охлаждается недостаточно.	<ul style="list-style-type: none"> <li>При использовании в помещении вентилятора или газовой плиты нагрузка на кондиционер, работающий в режиме охлаждения, возрастает, в результате чего эффективность охлаждения снижается.</li> <li>При высокой температуре наружного воздуха эффективность охлаждения может быть недостаточной.</li> </ul>
Помещение обогревается недостаточно.	<ul style="list-style-type: none"> <li>При низкой температуре наружного воздуха эффективность обогрева может снизиться.</li> </ul>
При работе в режиме обогрева воздух выдувается не сразу.	<ul style="list-style-type: none"> <li>Подождите, пока прибор готовится к выдуванию теплого воздуха.</li> </ul>
<b>Поток воздуха</b>	
Воздух, выходящий из внутреннего прибора, имеет специфический запах.	<ul style="list-style-type: none"> <li>Чисты ли фильтры? <b>Стр. 12</b></li> <li>Проверьте, чистый ли вентилятор или теплообменник внутреннего прибора?</li> <li>Прибор всасывает запахи стен, ковра, мебели, ткани и выдувает их вместе с воздухом.</li> </ul>
<b>Звук</b>	
Слышно потрескивание.	<ul style="list-style-type: none"> <li>Потрескивание объясняется расширением/сжатием передней панели и других деталей прибора вследствие изменения температуры.</li> </ul>
Слышен "булькающий" звук.	<ul style="list-style-type: none"> <li>Этот звук слышен, когда наружный воздух всасывается из дренажного шланга при включении вытяжного устройства или вентилятора, что и вызывает выброс струи воды из дренажного шланга. Этот звук также слышен при сильном ветре, когда наружный воздух с силой проникает в дренажный шланг.</li> </ul>
Из внутреннего прибора слышен механический звук.	<ul style="list-style-type: none"> <li>Этот звук появляется при включении/выключении вентилятора или компрессора.</li> </ul>
Слышен звук текущей воды.	<ul style="list-style-type: none"> <li>Этот звук водяного хладагента или водяного конденсата, протекающего по трубам прибора.</li> </ul>
Иногда слышен шипящий звук.	<ul style="list-style-type: none"> <li>Этот звук слышен при изменении потока хладагента внутри прибора.</li> </ul>
<b>Таймер</b>	
Недельный таймер не работает в соответствии с настройками.	<ul style="list-style-type: none"> <li>Заданы ли настройки для таймера ВКЛЮЧЕНИЯ/ВЫКЛЮЧЕНИЯ (ON/OFF)? <b>Стр. 10</b></li> <li>Снова передайте данные о настройке недельного таймера на внутренний блок. При успешном получении информации внутренний блок издает протяжный гудок. 3 коротких гудка указывают на то, что информация не была получена. Убедитесь, что информация успешно получена. <b>Стр. 11</b></li> <li>При сбое в сети электропитания и при отключении электропитания показания встроенных часов внутреннего блока будут неправильными. Соответственно, недельный таймер может работать неверно. Непременно размещайте пульт дистанционного управления в месте, где обеспечивается прием сигнала внутренним блоком. <b>Стр. 5</b></li> </ul>
Блок начинает/заканчивает работу произвольно.	<ul style="list-style-type: none"> <li>Заданы ли настройки недельного таймера? <b>Стр. 11</b></li> </ul>
<b>Интерфейс Wi-Fi</b>	
Ошибка во время настройки соединения или работы блока.	<ul style="list-style-type: none"> <li>См. РУКОВОДСТВО ПО НАСТРОЙКЕ. Что касается РУКОВОДСТВА ПО НАСТРОЙКЕ, перейдите на указанный ниже веб-сайт. <a href="http://www.melcloud.com/Support">http://www.melcloud.com/Support</a></li> </ul>

## ЕСЛИ ВАМ КАЖЕТСЯ, ЧТО ПРИБОР НЕИСПРАВЕН

В следующих случаях необходимо остановить работу кондиционера и обратиться к своему дилеру.

- Если из внутреннего прибора просачивается вода.
- Если мигает индикаторная лампочка работы.
- Если часто срабатывает прерыватель тока в сети.
- Сигнал с пульта дистанционного управления не принимается в помещении, где установлены люминесцентные лампы, ВКЛЮЧЕНИЕ/ВЫКЛЮЧЕНИЕ которых производится с помощью электронного устройства (люминесцентные лампы инверторного типа и т.д.).
- При работе кондиционера воздуха возникают помехи при приеме радио- или телевидения. Для нормального приема теле- и радиовещания может потребоваться усилитель.
- При поступлении необычного звука.
- Если обнаружена протечка хладагента.

## КОГДА ВЫ НЕ СОБИРАЕТЕСЬ ПОЛЬЗОВАТЬСЯ КОНДИЦИОНЕРОМ ДЛИТЕЛЬНОЕ ВРЕМЯ

RU

- 1 Дайте ему поработать в режиме COOL при самой высокой температуре или в режиме FAN в течение 3–4 часов. **Стр. 6**
  - При этом внутренние части прибора просушатся.
  - Влага в кондиционере создает благоприятные условия для роста грибов и плесени.

- 2 Нажмите , чтобы остановить операцию.

- 3 Выключите прерыватель тока в сети и/или отсоедините вилку шнура питания от розетки.

- 4 Выньте все батарейки из пульта дистанционного управления.

## При повторном использовании кондиционера воздуха:

- 1 Очистите воздушный фильтр. **Стр. 12**
- 2 Убедитесь в том, что воздухозаборные и воздуховыпускные отверстия внутреннего/наружного приборов не заблокированы.
- 3 Проверьте правильность подключения заземления.
- 4 Обратитесь к разделу “ПОДГОТОВКА К НАЧАЛУ ЭКСПЛУАТАЦИИ” и следуйте указаниям. **Стр. 5**

## Место установки и электромонтажные работы

### Место установки

Следует избегать установки кондиционера воздуха в следующих местах.

- В местах, где много машинного масла.
- В местах, где много соли, например, на морском побережье.
- В местах образования сероводородного газа, например рядом с горячим природным источником, канализацией, сточными водами.
- Там, где разбрызгано масло, или на участке с масляным дымом (например, в местах приготовления пищи и на фабриках, где пластик может изменить свои характеристики или повредиться).
- В местах с наличием высокочастотного или беспроводного оборудования.
- В местах блокировки воздуха наружного прибора.
- В местах, где шум работы устройства или выходящий из наружного блока воздух доставляет беспокойство соседям.
- Рекомендуемая высота установки внутреннего блока составляет от 1,8 м до 2,3 м. Если это невозможно, проконсультируйтесь с продавцом.
- Внутренний блок должен устанавливаться в помещениях, площадь которых превышает указанное далее значение. Обратитесь за консультацией к дилеру.
- Не используйте кондиционер во время проведения внутренних строительных или отделочных работ или во время натирания пола воском. По завершении таких работ хорошо проветрите помещение, прежде чем включать кондиционер. В противном случае это может привести к налипанию частиц летучих элементов внутри кондиционера, в результате чего будет происходить подтекание воды или разбрызгивание конденсата.
- Запрещается использовать интерфейс Wi-Fi вблизи электрического оборудования медицинского назначения или рядом с людьми с имплантированными медицинскими устройствами, такими как кардиостимуляторы или жвильяемые кардиовертеры-дефибрилляторы. Это может привести к несчастным случаям вследствие неправильного функционирования медицинского оборудования или устройства.
- Данное оборудование должно устанавливаться и эксплуатироваться с соблюдением расстояния между устройством и пользователем либо посторонним человеком не менее 20 см.
- Не допускается эксплуатация интерфейса Wi-Fi вблизи других беспроводных устройств, микроволновых печей, беспроводных телефонов или аппаратов факсимильной связи. Это может привести к нарушениям его функционирования.

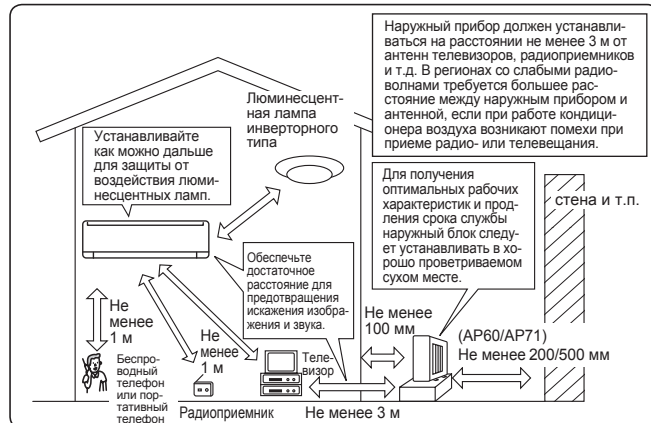

### Электромонтажные работы

- Обеспечьте отдельный контур сети для питания кондиционера.
- Обязательно соблюдайте допустимую мощность прерывателя тока в сети.

При возникновении каких-либо вопросов обращайтесь к своему дилеру.

# ТЕХНИЧЕСКИЕ ХАРАКТЕРИСТИКИ

Модель	Внутренний		MSZ-AP60VG(K)		MSZ-AP71VG(K)		
	Наружный		MUZ-AP60VG		MUZ-AP71VG		
Функция			Охлаждение	Обогрев	Охлаждение	Обогрев	
Электропитание			~ /N, 230 В, 50 Гц				
Мощность		кВт	6,1	6,8	7,1	8,1	
Мощность на входе		кВт	1,59	1,67	2,01	2,12	
Масса	Внутренний	кг	16		17		
	Наружный	кг	40		55		
Объем хладагента (R32)		кг	1,05		1,50		
Код IP	Внутренний		IP 20				
	Наружный		IP 24				
Разрешенное максимальное рабочее давление	Низ. давл.	МПа	2,77				
	Выс. давл.	МПа	4,17				
Уровень шума (SPL)	Внутренний (очень высокий/высокий/средний/низкий/Бесшумный режим)		дБ(A)	48/45/41/37/29	48/45/41/37/30	49/45/41/37/30	51/45/41/37/30
	Наружный		дБ(A)	56	57	56	55

## Гарантированный рабочий диапазон

		Внутренний	Наружный
Охлаждение	Верхний предел	32°C DB 23°C WB	46°C DB —
	Нижний предел	21°C DB 15°C WB	-10°C DB —
Обогрев	Верхний предел	27°C DB —	24°C DB 18°C WB
	Нижний предел	20°C DB —	-15°C DB -16°C WB

DB: сухой термометр  
WB: влажный термометр

## Примечание:

Расчетные условия эксплуатации  
Охлаждение — Внутренний: 27°C DB, 19°C WB  
Наружный: 35°C DB  
Обогрев — Внутренний: 20°C DB  
Наружный: 7°C DB, 6°C WB

## Интерфейс Wi-Fi

Модель	MAC-5671FB2-E
Напряжение на входе	12,7 В постоянного тока (от внутреннего прибора)
Энергопотребление	МАКС. 2 Вт
Размер В×Ш×Г (мм)	79×44×18,5
Вес (г)	60 (с учетом кабеля)
Уровень мощности передатчика (МАКС.)	17,5 дБм при использовании IEEE 802.11b
Радиоканал	Каналы 1–13 (2412–2472 МГц)
Протокол радиообмена	IEEE 802.11b/g/n (20)
Шифрование	AES
Аутентификация	WPA2-PSK
Версия программного обеспечения	XX.00

Что касается Декларации о соответствии, перейдите на указанный ниже веб-сайт.  
<http://www.melcloud.com/Support>

RU

## Технические характеристики

Модель	Наименование блока		MSZ-AP60VG(K)		MSZ-AP71VG(K)	
	Внутренний		MSZ-AP60VG(K)		MSZ-AP71VG(K)	
	Наружный		MUZ-AP60VG		MUZ-AP71VG	
Режим			Охлаждение	Нагрев	Охлаждение	Нагрев
Производительность		кВт	6,1	6,8	7,1	8,1
Класс энергетической эффективности			A	A	A	A
Ежегодный расход электроэнергии в режиме охлаждения		кВтч	795	—	1005	—
Коэффициент энергетической эффективности в режиме охлаждения при полной нагрузке			3,84	—	3,53	—
Охлаждение/ Нагрев			✓		✓	
Воздушное охлаждение			✓		✓	
Корректированный уровень звуковой мощности внутреннего блока		дБа	65	—	65	—
Корректированный уровень звуковой мощности наружного блока		дБа	69	—	69	—

# МАЗМҰНЫ

■ ҚАУІПСІЗДІК ШАРАЛАРЫ	1
■ УТИЛИЗАЦИЯЛАУ	3
■ ӘРБІР БӨЛШЕКТИҢ АТАУЫ	4
■ ЖҰМЫС АЛДЫНДА ДАЙЫНДАУ	5
■ ЖҰМЫС РЕЖИМДЕРІН ТАҢДАУ	6
■ ЖЕЛДЕТКІШ ЖЫЛДАМДЫҒЫН ЖӘНЕ АУА АҒЫНЫНЫҢ БАҒЫТЫН РЕТТЕУ	7
■ ҰЗАҚ ЖҰМЫС	8
■ ҚУАТТЫ ЖҰМЫС	8
■ I-SAVE ЖҰМЫСЫ	8
■ ҮНЕМДІ САЛҚЫНДАТУ ЖҰМЫСЫ	9
■ ТҮН РЕЖИМІНІҢ ЖҰМЫСЫ	9
■ ТАЙМЕР ЖҰМЫСЫ (ҚОСУ/ӨШІРУ ТАЙМЕРІ)	10
■ АПАТТЫҚ ЖҰМЫС	10
■ АВТОМАТТЫ ҚАЙТА ІСКЕ ҚОСУ ФУНКЦИЯСЫ	10
■ АПТАЛЫҚ ТАЙМЕР ЖҰМЫСЫ	11
■ ТАЗАЛАУ	12
■ Wi-Fi ИНТЕРФЕЙСІН РЕТТЕУ (ТЕК VGK ТҮРІ)	13
■ АҚАУ ПАЙДА БОЛДЫ ДЕП ОЙЛАСАҢЫЗ	14
■ АУА САЛҚЫНДАТҚЫШ ҰЗАҚ УАҚЫТ ПАЙДАЛАНЫЛМАЙТЫН КЕЗДЕ	15
■ ОРНАТЫЛАТЫН ОРЫН ЖӘНЕ ЭЛЕКТРЛІК ЖҰМЫС	15
■ ТЕХНИКАЛЫҚ СИПАТТАМАЛАР	16

# ҚАУІПСІЗДІК ШАРАЛАРЫ

КК

## Ішкі және/немесе сыртқы жабдықта көрсетілетін белгілердің мағыналары

	<b>ЕСКЕРТУ</b> (Өрт қаупі бар)	Бұл жабдықта жанғыш хладагент пайдаланылады. Хладагент ағып, отқа немесе қызып тұрған бөлшекке тисе, одан зиянды газ шығып, өртену қаупіне әкеледі.
		Жұмысты бастаудан бұрын, ПАЙДАЛАНУ БОЙЫНША НҰСҚАУЛЫҚ құжатын мұқият оқып шығыңыз.
		Жұмыс істеуден бұрын, қызмет көрсету персоналы ПАЙДАЛАНУ БОЙЫНША НҰСҚАУЛЫҚ және ОРНАТУ БОЙЫНША НҰСҚАУЛЫҚ құжатын мұқият оқып шығуы керек.
		Қосымша ақпарат ПАЙДАЛАНУ БОЙЫНША НҰСҚАУЛЫҚ, ОРНАТУ БОЙЫНША НҰСҚАУЛЫҚ сияқты құжаттарда қолжетімді.

- Бұл өнімде айналмалы бөлшектер мен электр тогының соғуына әкелуі мүмкін бөлшектер пайдаланылатындықтан, пайдаланудан бұрын, осы «Қауіпсіздік шаралары» құжатын оқып шығыңыз.
- Мұнда көрсетілген сақтық шаралары туралы бөлімдер қауіпсіздік үшін маңызды болғандықтан, оларды міндетті түрде орындаңыз.
- Осы нұсқаулықты оқып шыққаннан кейін, пайдалануда ыңғайлы болуы үшін, оны орнату бойынша нұсқаулық құжатымен бірге қолжетімді орында сақтаңыз.

### Белгілер мен олардың мағыналары

- ЕСКЕРТУ:** Дұрыс пайдаланбау өлім жағдайлары, ауыр жарақат және т.б. сияқты жоғары ықтималдылықтағы елеулі қауіптердің туындауына себеп болады.
- САҚ БОЛЫҢЫЗ:** Дұрыс пайдаланбау жағдайға қарай елеулі дәрежеде қауіп туындауына себеп болуы мүмкін.

### Осы нұсқаулықта пайдаланылатын белгілердің мағыналары







- : Келесі әрекеттерді міндетті түрде орындамаңыз.
- : Нұсқауды міндетті түрде орындаңыз.
- : Ешқашан саусағыңызды немесе таяқ, т.б. секілді заттарды салмаңыз.
- : Ешқашан ішкі/сыртқы жабдықтың үстіне баспаңыз және олардың үстіне ештеңе қоймаңыз.
- : Электр тогының соғу қаупі бар. Абайлаңыз.
- : Қуат ашасын розеткадан міндетті түрде ажыратыңыз.
- : Қуатты міндетті түрде өшіріңіз.
- : Өрт қаупі бар.
- : Ешқашан ылғал қолмен ұстамаңыз.
- : Жабдықтың үстіне ешқашан су бүркімеңіз.





	<b>ЕСКЕРТУ</b>
	<p>Қуат сымын аралық нүктеге жалғамаңыз, ұзартқыш сымды пайдаланбаңыз немесе бір айнымалы ток шығысына бірнеше құрылғыны жалғамаңыз.</p> <ul style="list-style-type: none"> <li>• Бұл шамадан тыс қызуға, өртке немесе электр тогының соғуына себеп болуы мүмкін.</li> </ul> <p>Қуат ашасының ластанбағанына көз жеткізіп, оны розеткаға берік енгізіңіз.</p> <ul style="list-style-type: none"> <li>• Ластанған аша өртке немесе электр тогының соғуына себеп болуы мүмкін.</li> </ul> <p>Қуат сымын бумаңыз, тартпаңыз, зақымдамаңыз немесе өзгертпеңіз және оны қыздырмаңыз немесе оның үстіне ауыр заттарды қоймаңыз.</p> <ul style="list-style-type: none"> <li>• Бұл өртке немесе электр тогының соғуына себеп болуы мүмкін.</li> </ul>

	<p><b>Жұмыс барысында ажыратқышты ӨШІРМЕҢІЗ/ҚОСПАҢЫЗ немесе қуат ашасын ажыратпаңыз/жалғамаңыз.</b></p> <ul style="list-style-type: none"> <li>• Бұл ұшқын шығарып, өртке себеп болуы мүмкін.</li> <li>• Ішкі жабдықты қашықтан басқару пультімен ӨШІРГЕННЕН кейін ажыратқышты ӨШІРҢІЗ немесе қуат ашасын ажыратыңыз.</li> </ul> <p><b>Салқын ауа денеңізге ұзақ уақыт бойы тікелей есер етпеуі тиіс.</b></p> <ul style="list-style-type: none"> <li>• Бұл денсаулығыңызға зиян келтіруі мүмкін.</li> </ul>
--	---



# ҚАУІПСІЗДІК ШАРАЛАРЫ

	<p><b>Пайдаланушы жабдықты орнатпауы, қайта орналастырмауы, бөлшектемеуі, өзгертпеуі немесе жөндемеуі керек.</b></p> <ul style="list-style-type: none"> <li>Ауа салқындатқышын дұрыс қолданбау өртке, ток соғуға, жарақаттануға немесе су ағуға, т.б. жағдайларға әкелуі мүмкін. Дилермен кеңесіңіз.</li> <li>Егер қуат сымы зақымдалса, қауіптің алдын алу мақсатында, өндіруші немесе оның қызмет көрсету агенті оны ауыстыруы керек.</li> </ul> <p><b>Жабдықты орнатқанда, қайта орналастырғанда немесе қызмет көрсеткенде, хладагент контурына көрсетілген хладагенттен (R32) басқа ешқандай заттектің кірмейтінін тексеріңіз.</b></p> <ul style="list-style-type: none"> <li>Ауа сияқты қандай да бір бөгде заттектің болуы қалыпты емес қысымның артуына және жарылыс пен жарақаттануға әкелуі мүмкін.</li> <li>Жүйе үшін көрсетілгеннен басқа қандай да бір хладагентті пайдалану механикалық ақаулыққа, жүйе ақаулығына немесе жабдықтың бұзылып қалуына әкеледі. Ең болмағанда, ол өнімнің қауіпсіздігіне елеулі шамада қатер төндіруі мүмкін.</li> </ul> <p>Егер қауіпсіздікке жауапты тұлғаның бақылауында болмаса немесе одан құрылғыны пайдалануға қатысты нұсқау алмаған болса, бұл құрылғы физикалық, сезу немесе ақыл-ой мүмкіндіктері шектеулі немесе тәжірибесі мен білімі жеткіліксіз тұлғалар (балаларды қоса) тарапынан пайдалануға арналмаған.</p> <p><b>Балалардың құрылғымен ойнамауын қадағалау керек.</b></p>
	<p><b>Ауаның кіріс немесе шығыс саңылауына саусағыңызды, таяқ немесе басқа заттарды тықпаңыз.</b></p> <ul style="list-style-type: none"> <li>Жұмыс барысында ішіндегі желдеткіш жоғары жылдамдықта айналатындықтан, ол жарақаттануға әкелуі мүмкін.</li> </ul>
	<p><b>Егер қалыпты емес жағдай (мысалы, күйік иісі) болса, ауа салқындатқышты өшіріп, қуат ашасын ажыратыңыз немесе ажыратқышты ӨШІРІҢІЗ.</b></p> <ul style="list-style-type: none"> <li>Қалыпты емес жағдайда жұмысты жалғастыру ақаулыққа, өртке немесе ток соғуға әкелуі мүмкін. Мұндай жағдайда дилермен кеңесіңіз.</li> </ul>
	<p><b>Ауа салқындатқыш салқындатпағанда немесе жылытпағанда, хладагенттің ағып кету ықтималдылығы бар. Егер хладагенттің ағып кетуі анықталса, жұмысты тоқтатып, бөлмені жақсылап желдетіп, дереу дилерге хабарласыңыз. Егер жөндеу үшін жабдықтың хладагентін толтыру керек болса, мәліметтерді қызмет көрсету маманынан сұраңыз.</b></p> <ul style="list-style-type: none"> <li>Ауа салқындатқышта пайдаланылатын хладагент қауіпті емес. Қалыпты күйде, ол ақпайды. Дегенмен, хладагент ағып, отқа немесе желдеткіш қыздырғышы, керосинді қыздырғыш немесе асханалық пеш сияқты қызып тұрған бөлшекке тисе, одан зиянды газ шығып, өртену қаупіне әкеледі.</li> </ul> <p><b>Пайдаланушы ешқашан ішкі жабдықтың ішін жумауы қажет. Егер жабдықтың ішін тазалау қажет болса, дилерге хабарласыңыз.</b></p> <ul style="list-style-type: none"> <li>Үйлесімді емес жуу құралы жабдықтың ішіндегі пластик материалын зақымдап, судың ағуына әкелуі мүмкін. Жуу құралы электрлік бөлшектерге немесе моторға тисе, ақаулыққа, түтінденуге немесе өртке әкелуі мүмкін.</li> <li>Құрылғы тұрақты түрде жанып тұратын көздер (мысалы: ашық жалын, газ құрылғысы немесе электр жылытқышы) жоқ бөлмеде сақталуы керек.</li> <li>Хладагенттің иісі болмауы керек екенін ескеріңіз.</li> <li>Мұзды еріту процесін тездету немесе құрылғыны тазалау үшін өндіруші ұсынғаннан басқа құралды пайдаланбаңыз.</li> <li>Теспеніз немесе күйдірмеңіз.</li> </ul> <p><b>Ішкі жабдық көрсетілген бөлме кеңістігінен асатын бөлмелерде орнатылуы керек. Дилермен кеңесіңіз.</b></p>
	<p><b>Бұл құрылғы дүкендерде, жеңіл өнеркәсіпте және фермаларда тәжірибелі немесе біліктілігі бар пайдаланушылардың немесе коммерциялық мақсатта кәсіби емес пайдаланушылардың пайдалануына арналған.</b></p>
 <b>САҚ БОЛЫҢЫЗ</b>	
	<p><b>Ішкі/сыртқы жабдықтың ауа кірісін немесе алюминий қалақшаларын ұстамаңыз.</b></p> <ul style="list-style-type: none"> <li>Бұл жарақаттануға әкелуі мүмкін.</li> </ul> <p><b>Жабдықта жәндіктерге қарсы құралдарды немесе тұтанғыш спрейлерді пайдаланбаңыз.</b></p> <ul style="list-style-type: none"> <li>Бұл өртке немесе жабдықтың деформациясына әкелуі мүмкін.</li> </ul> <p><b>Үй жануарларына немесе үй өсімдіктеріне ауа ағынын тікелей бағыттамаңыз.</b></p> <ul style="list-style-type: none"> <li>Бұл үй жануарларын немесе өсімдіктерді жарақаттауы мүмкін.</li> </ul> <p><b>Ішкі/сыртқы құрылғының астына басқа электрлік құрылғыларды немесе жиһаз қоймаңыз.</b></p> <ul style="list-style-type: none"> <li>Жабдықтың су ағып, зақымдалуы немесе ақаулыққа әкелуі мүмкін.</li> </ul> <p><b>Жабдықты зақымдалған орнату тұғырында қалдырмаңыз.</b></p> <ul style="list-style-type: none"> <li>Жабдық құлап кетіп, жарақаттануға әкелуі мүмкін.</li> </ul> <p><b>Жабдықты пайдалану немесе тазалау үшін тұрақсыз орындықты пайдаланбаңыз.</b></p> <ul style="list-style-type: none"> <li>Егер құлап кетсеңіз, жарақаттануыңыз мүмкін.</li> </ul> <p><b>Қуат сымын тартпаңыз.</b></p> <ul style="list-style-type: none"> <li>Бұл электродтық сымның бір бөлігін үзіп, қызып кетуге немесе өртке әкелуі мүмкін.</li> </ul>

	<p><b>Батареяларды зарядтамаңыз немесе бөлшектемеңіз және оларды отқа тастамаңыз.</b></p> <ul style="list-style-type: none"> <li>Бұл батареялардың ағуына немесе өртке не жарылысқа әкелуі мүмкін.</li> </ul> <p><b>Жабдықты жоғары ылғалдылықта (салыстырмалы ылғалдылығы 80% немесе одан жоғары) және/немесе терезелері не шығатын есігі ашық қалдырылған жерлерде 4 сағаттан артық пайдаланбаңыз.</b></p> <ul style="list-style-type: none"> <li>Бұл ауа салқындатқыштың ішінде су конденсациясын тудырып, ол тамуы, жиһазды ылғалдауы немесе зақымдауы мүмкін.</li> <li>Ауа салқындатқыштағы су конденсациясы зеңнің көбеюіне әкелуі мүмкін.</li> </ul> <p><b>Жабдықты азық-түліктерді сақтау, жануарларды бағу, өсімдіктерді өсіру немесе өлшем құрылғыларын не өнер туындыларын сақтау сияқты арнайы мақсаттарға пайдаланбаңыз.</b></p> <ul style="list-style-type: none"> <li>Бұл сапаның төмендеуіне немесе жануарлар мен өсімдіктерге зиян келтіруі мүмкін.</li> </ul> <p><b>Жағу құрылғыларына ауа ағынын тікелей бағыттамаңыз.</b></p> <ul style="list-style-type: none"> <li>Бұл жағуға кедергі келтіруі мүмкін.</li> </ul> <p><b>Байқаусыз жұтып қоймау үшін ешқашан ешбір себеппен батареяларды аузыңызға салмаңыз.</b></p> <ul style="list-style-type: none"> <li>Батареяны жұту тұншығуға және/немесе улануға әкелуі мүмкін.</li> </ul>
	<p><b>Жабдықты тазалау алдында оны ӨШІРІП, қуат ашасын ажыратыңыз немесе ажыратқышты ӨШІРІҢІЗ.</b></p> <ul style="list-style-type: none"> <li>Жұмыс барысында ішіндегі желдеткіш жоғары жылдамдықта айналатындықтан, ол жарақаттануға әкелуі мүмкін.</li> </ul> <p><b>Жабдық ұзақ уақыт пайдаланылмайтын кезде қуат ашасын ажыратыңыз немесе ажыратқышты ӨШІРІҢІЗ.</b></p> <ul style="list-style-type: none"> <li>Жабдықта кір жиналып, қызып кетуге немесе өртке әкелуі мүмкін.</li> </ul> <p><b>Қашықтан басқару пультінің барлық батареяларын дәл сондай түрдегі жаңа батареялармен ауыстырыңыз.</b></p> <ul style="list-style-type: none"> <li>Ескі батареяны жаңасымен бірге пайдалану қызып кетуге, ағып кетуге немесе жарылысқа әкелуі мүмкін.</li> </ul> <p><b>Егер батарея сұйықтығы теріңізге немесе киімдеріңізге тисе, оларды таза сумен әбден жуыңыз.</b></p> <ul style="list-style-type: none"> <li>Егер батарея сұйықтығы көзіңізге тисе, оны таза сумен әбден жуып, дереу дәрігерге көріңіз.</li> </ul> <p><b>Жабдық жағу құрылғысымен бірге пайдаланылғанда, аймақтың жақсы желдетілетінін тексеріңіз.</b></p> <ul style="list-style-type: none"> <li>Жеткіліксіз желдету оттектің жетіспеушілігіне әкелуі мүмкін.</li> </ul> <p><b>Күннің күркірегенін естігенде, ажыратқышты ӨШІРІҢІЗ, себебі найзағай түсуі мүмкін.</b></p> <ul style="list-style-type: none"> <li>Егер найзағай түссе, жабдық зақымдалып қалуы мүмкін.</li> </ul> <p><b>Ауа салқындатқыш бірнеше маусым пайдаланылғаннан кейін қалыпты тазалау жұмыстарына қосымша түрде тексеріс және техникалық қызмет көрсету жұмыстарын орындаңыз.</b></p> <ul style="list-style-type: none"> <li>Жабдықтағы кір немесе шаң жағымсыз иіс шығарып, зеңнің пайда болуына немесе ағзы арнасының бітелуіне және ішкі жабдықтың судың ағуына әкелуі мүмкін. Арнайы білім мен біліктілікті қажет ететін тексеріс пен техникалық қызмет көрсету жұмыстары бойынша дилерге хабарласыңыз.</li> </ul>
	<p><b>Қосқыштарды су қолмен ұстамаңыз.</b></p> <ul style="list-style-type: none"> <li>Бұл ток соғуға әкелуі мүмкін.</li> </ul> <p><b>Ауа салқындатқышты сумен тазаламаңыз немесе оның үстіне гүл сауыты сияқты ішінде су бар затты қоймаңыз.</b></p> <ul style="list-style-type: none"> <li>Бұл өртке немесе электр тогының соғуына себеп болуы мүмкін.</li> </ul>
	<p><b>Сыртқы жабдықты аяқпен баспаңыз немесе оған ешқандай зат қоймаңыз.</b></p> <ul style="list-style-type: none"> <li>Егер сіз құласаңыз немесе бір зат құлап кетсе, жарақаттануға әкелуі мүмкін.</li> </ul>





## МАҢЫЗДЫ

Лас сүзгілер ауа салқындатқышта судың конденсациясына себепші болып, зеңнің көбеюіне әкеледі. Сондықтан ауа сүзгілерін әр 2 аптада тазалап тұру ұсынылады. Жұмысты бастау алдында, көлденең қалақшалардың жабдық күйде екенін тексеріңіз. Егер жабдықты көлденең қалақшалар ашық күйде болғанда іске қоссаңыз, олар дұрыс күйге оралмай қалуы мүмкін.









# ҚАУІПСІЗДІК ШАРАЛАРЫ

## Орнату үшін

 <b>ЕСКЕРТУ</b>	
	<p><b>Ауа салқындатқышты орнату туралы дилерге хабарласыңыз.</b></p> <ul style="list-style-type: none"> <li>Арнайы білім мен біліктілікті қажет ететіндіктен, оны пайдаланушы орнатпауы керек. Ауа салқындатқыш дұрыс орнатылмаса, судың ағуына, өртке немесе тоқтың соғуына әкелуі мүмкін.</li> </ul>
	<p><b>Ауа салқындатқышқа арнайы қуат көзін қамтамасыз етіңіз.</b></p> <ul style="list-style-type: none"> <li>Арнайы емес қуат көзі қызып кетуге немесе өртке әкелуі мүмкін.</li> </ul>
	<p><b>Жабдықты тұтанғыш газ шығатын жерге орнатпаңыз.</b></p> <ul style="list-style-type: none"> <li>Егер газ шықса, ол сыртқы жабдықта жиналып, жарылысқа әкелуі мүмкін.</li> </ul>
	<p><b>Жабдықты жерге дұрыс тұйықтаңыз.</b></p> <ul style="list-style-type: none"> <li>Жерге тұйықтау сымын газ құбырына, су құбырына, найзағай тартқышқа немесе телефонның жерге тұйықтау сымна жалғаманың. Дұрыс емес жерге тұйықтау ток соғуға әкелуі мүмкін.</li> </ul>
 <b>САҚ БОЛЫҢЫЗ</b>	
	<p><b>Жерге ағу ажыратқышын ауа салқындатқыш орнатылатын орынға сәйкес орнатыңыз (мысалы, жоғары ылғалдылықты аймақтар).</b></p> <ul style="list-style-type: none"> <li>Егер жерге ағу ажыратқышы орнатылмаса, ол ток соғуға әкелуі мүмкін.</li> </ul>
	<p><b>Ағызу суы дұрыс ағатынын тексеріңіз.</b></p> <ul style="list-style-type: none"> <li>Егер ағызу арнасы дұрыс емес болса, су ішкі/сыртқы жабдықтан тамып, жиһазды ылғалдауы немесе зақымдауы мүмкін.</li> </ul>
<p><b>Қалыпты емес жағдай болғанда</b> Ауа салқындатқышты пайдалануды дереу тоқтатып, дилерге хабарласыңыз.</p>	

## Wi-Fi интерфейсі үшін

 <b>ЕСКЕРТУ</b>	
(Дұрыс қолданбау ауыр жарақатты немесе өлімді қоса, ауыр жағдайларға әкелуі мүмкін.)	
	<p><b>Егер қауіпсіздікке жауапты тұлғаның бақылауында болса немесе одан құрылғыны пайдалануға қатысты нұсқау алған болса, бұл құрылғыны 8 жастан асқан балалар және физикалық, сезу немесе ақыл-ой мүмкіндіктері шектеулі немесе тәжірибесі мен білімі жеткіліксіз тұлғалар пайдалана алады.</b></p> <p><b>Балалар құрылғымен ойнамауы керек. Балалар бақылаусыз тазалау және пайдаланушылық техникалық қызмет көрсету әрекеттерін орындамауы керек.</b></p> <p><b>Wi-Fi интерфейсін медициналық электрлік жабдықтың немесе жүрекширатқышы не импланталатын кардиовертер-дефибриллятор сияқты медициналық құрылғысы бар адамдардың қасында пайдаланбаңыз.</b></p> <ul style="list-style-type: none"> <li>Бұл медициналық жабдықтың немесе құрылғының ақаулануы себебінен қайғылы жағдайға әкелуі мүмкін.</li> </ul>
	<p><b>Wi-Fi интерфейсін автоматты есіктер немесе өрт дабылдары сияқты автоматты басқару құрылғыларының қасына орнатпаңыз.</b></p> <ul style="list-style-type: none"> <li>Бұл ақаулар себебінен қайғылы жағдайларға әкелуі мүмкін.</li> </ul>
	<p><b>Wi-Fi интерфейсін су қолмен ұстамаңыз.</b></p> <ul style="list-style-type: none"> <li>Бұл құрылғының зақымдалуына, ток соғуға немесе өртке әкелуі мүмкін.</li> </ul>
	<p><b>Wi-Fi интерфейсіне су шашыратпаңыз немесе оны жуыну бөлмесінде пайдаланбаңыз.</b></p> <ul style="list-style-type: none"> <li>Бұл құрылғының зақымдалуына, ток соғуға немесе өртке әкелуі мүмкін.</li> </ul>
	<p><b>Wi-Fi интерфейсі құлағанда немесе ұстағыш не кабель зақымдалғанда, қуат көзінің ашасын ажыратыңыз немесе ажыратқышты ӨШІРІҢІЗ.</b></p> <ul style="list-style-type: none"> <li>Ол өртке немесе электр тогының соғуына себеп болуы мүмкін. Мұндай жағдайда дилермен кеңесіңіз.</li> </ul>
 <b>САҚ БОЛЫҢЫЗ</b>	
(Дұрыс қолданбау жарақаттануды немесе ғимараттың зақымдалуын қоса, ауыр жағдайларға әкелуі мүмкін.)	
	<p><b>Wi-Fi интерфейсін орнату немесе тазалау үшін тұрақсыз сатыға шықпаңыз.</b></p> <ul style="list-style-type: none"> <li>Егер құлап кетсеңіз, ол жарақаттануға әкелуі мүмкін.</li> </ul>
	<p><b>Wi-Fi интерфейсін басқа сымсыз құрылғылардың, қысқа толқынды пештердің, сымсыз телефондардың немесе факс құрылғыларының қасында пайдаланбаңыз.</b></p> <ul style="list-style-type: none"> <li>Бұл ақаулықтарға әкелуі мүмкін.</li> </ul>

## УТИЛИЗАЦИЯЛАУ



Fig. 1

Бұл өнімді утилизациялау үшін дилерге хабарласыңыз.

### Ескертпе:

Бұл таңба белгісі тек ЕО елдеріне арналған. Бұл таңба белгісі 2012/19/ЕО директивасының 14-бабына, пайдаланушыларға арналған ақпарат және IX қосымшасына және/немесе 2006/66/ЕО директивасының 20-бабына, соңғы пайдаланушыларға арналған ақпарат және II қосымшасына сәйкес келеді.

MITSUBISHI ELECTRIC өнімі қайта өңдеуге және/немесе қайта пайдалануға болатын сапасы жоғары материалдармен және компоненттермен жобаланып өндірілген.

Бұл таңба электрлік және электрондық жабдық, батареялар мен аккумуляторлар мерзімі біткенде тұрмыстық қоқыстан бөлек утилизациялануы керектігін білдіреді.

Егер таңбаның астында таңба (Fig. 1) басылса, бұл химиялық таңба батареяда немесе аккумуляторда белгілі бір концентрациядағы ауыр металл бар екенін білдіреді. Бұл келесідей көрсетіледі:

Hg: сынап (0,0005%), Cd: кадмий (0,002%), Pb: қорғасын (0,004%)  
Еуропалық Одақта пайдаланылған электрлік және электрондық өнімдер, батареялар мен аккумуляторлар үшін бөлек жинау жүйесі бар.

Осы жабдықты, батареяларды және аккумуляторларды жергілікті қоқыс жинау/қайта өңдеу орталығында утилизациялаңыз.

Біз тұратын қоршаған ортаны сақтауға көмектесіңіз!

# ӘРБІР БӨЛШЕКТИҢ АТАУЫ

## Ішкі жабдық

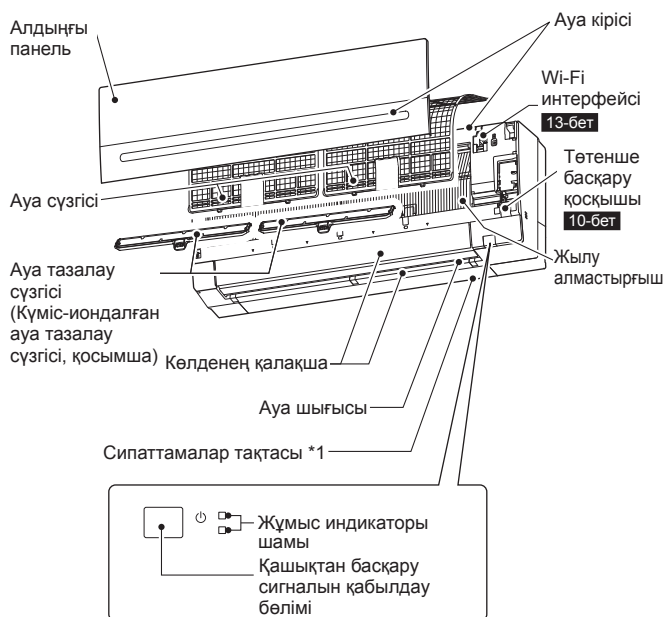

## Сыртқы жабдық

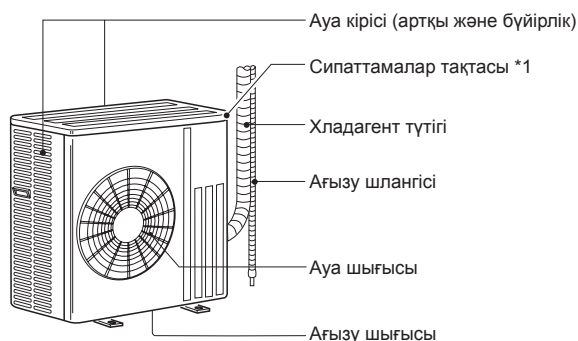

Сыртқы жабдықтардың көрінісі өзгеше болуы мүмкін.

\*1 Жасалып шығарылған жылы мен айы техникалық деректері бар зауыттық тақтайшада көрсетілген.

## Қашықтан басқару пульті

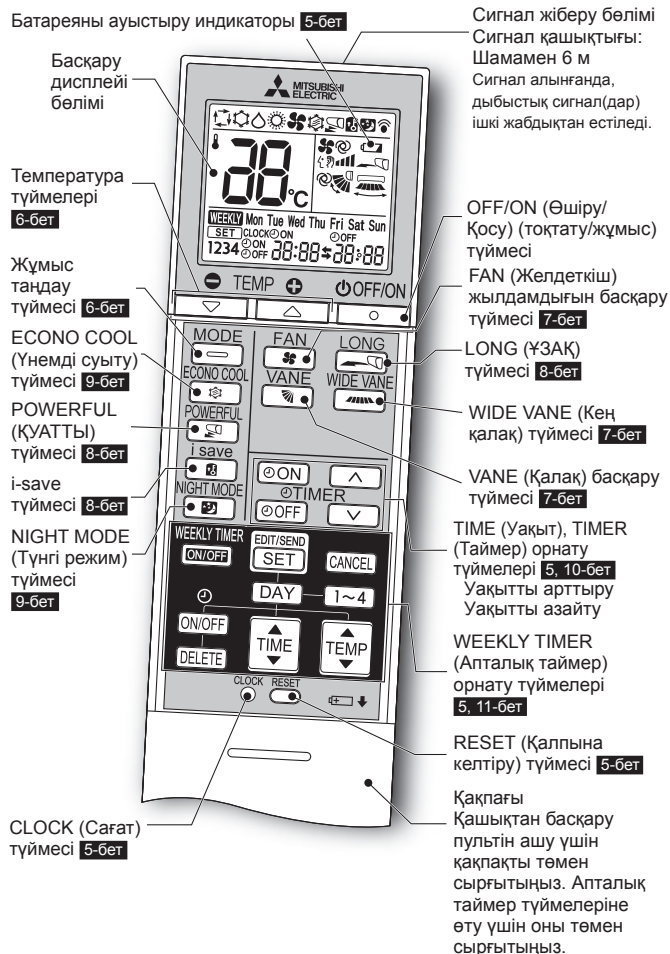

### Қашықтан басқару пульті

Қашықтан басқару пульті пайдаланылмайтын кезде, оны осы жабдықтың жанына қойыңыз.

Жабдықпен бірге берілген қашықтан басқару пультіні ғана пайдаланыңыз. Басқа қашықтан басқару пультілерін пайдаланбаңыз. Егер 2 немесе бірнеше ішкі жабдық бір-біріне жақын орнатылған болса, қашықтан басқару пультіне пайдаланылмайтын ішкі жабдық жауап беруі мүмкін.

# ЖҰМЫС АЛДЫНДА ДАЙЫНДАУ

**Жұмыс алдында:** Қуат көзі ашасын қуат розеткасына салыңыз және/немесе ажыратқышты қосыңыз.

## Қашықтан басқару пультінің батареяларын орнату



### Ескертпе:

- Батареялардың полярлығы дұрыс екенін тексеріңіз.
- Марганецтік батареяларды және ағып жатқан батареяларды пайдаланбаңыз. Қашықтан басқару пульті бұзылып қалуы мүмкін.
- Қайта зарядталатын батареяларды пайдаланбаңыз.
- Батареяның қуаты біткенде батареяны ауыстыру индикаторы жанады. Индикатор жана бастағаннан кейін шамамен 7 күн ішінде қашықтан басқару пульті жұмыс істеуін тоқтатады.
- Барлық батареяларды дәл сондай түрдегі жаңа батареялармен ауыстырыңыз.
- Батареяларды шамамен 1 жыл пайдалануға болады. Дегенмен, жарамдылық мерзімі біткен батареялардың мерзімі қысқа болуы мүмкін.
- Жіңішке құрал арқылы RESET түймесін басыңыз. Егер RESET түймесі басылмаса, қашықтан басқару пульті дұрыс жұмыс істемеуі мүмкін.

## Ағымдағы уақытты орнату

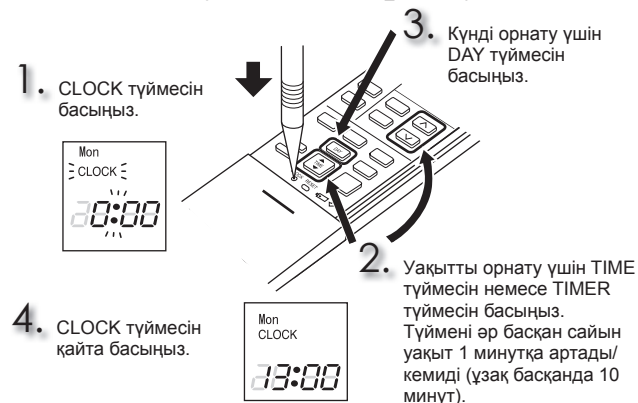

### Ескертпе:

- Жіңішке құрал арқылы CLOCK түймесін басыңыз.

### Ескертпе:

**Қашықтан басқару пультіні тек нақты бір ішкі жабдыққа орнату әдісі**  
Бөлмеде қашықтан басқару пультімен ең көбі 4 ішкі жабдықты пайдалануға болады.

Ішкі жабдықты әр қашықтан басқару пультімен жеке басқару үшін, әрбір қашықтан басқару пультіні ішкі жабдықтың нөміріне сәйкес тағайындаңыз. Барлық келесі шарттар сақталғанда осы параметрді орнатуға болады:

- Қашықтан басқару пульті ӨШІРІЛГЕН.

- (1) Жұптастыру режиміне өту үшін қашықтан басқару пультіңдегі **1~4** түймесін 2 секунд басып тұрыңыз.
- (2) **1~4** түймесін қайта басып, әрбір қашықтан басқару пультіне нөмір тағайындаңыз. **1~4** түймесін әр басқан сайын нөмірді келесі ретпен арттырады: 1 → 2 → 3 → 4.
- (3) Жұптастыру параметрін аяқтау үшін **EDIT/SEND** түймесін басыңыз.

Ажыратқышты ҚОСҚАННАН кейін, сигналды ішкі жабдыққа бірінші жіберетін қашықтан басқару пульті ішкі жабдық үшін қашықтан басқару пульті ретінде тағайындалады. Орнатқаннан кейін, ішкі жабдық сигналды тек тағайындалған қашықтан басқару пультінен алады.

# ЖҰМЫС РЕЖИМДЕРІН ТАҢДАУ

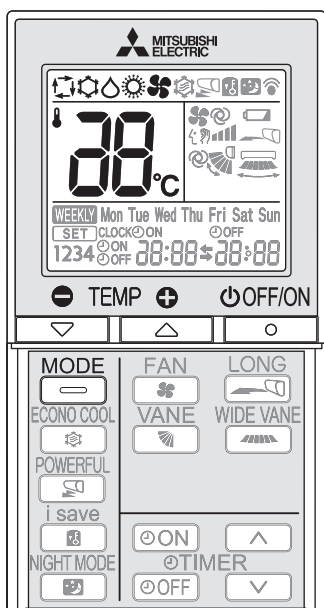

КК

**1** Жұмысты бастау үшін түймесін басыңыз.

**2** Жұмыс режимін таңдау үшін түймесін басыңыз. Әр басқан сайын режим келесі ретпен өзгереді:

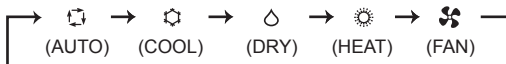

**3** Температураны орнату үшін немесе түймесін басыңыз. Әр басқан сайын температура 1°C-қа көтеріледі немесе төмендейді.

Жұмысты тоқтату үшін түймесін басыңыз.

## AUTO режимі (автоматты ауысу)

Жабдық жұмыс режимін бөлме температурасы мен орнатылған температура арасындағы айырмашылыққа сәйкес таңдайды. AUTO режимі барысында, бөлме температурасы орнатылған температурадан 15 минуттан артық уақыт бойы шамамен 2°C дәрежеге артық болған кезде жабдық (COOL↔HEAT) режимін ауыстырады.

### Ескертпе:

Егер осы ішкі жабдық MXZ түріндегі сыртқы жабдыққа жалғанса, авто режимін пайдалану ұсынылмайды. Бірнеше ішкі жабдық бір уақытта пайдаланылған кезде жабдық жұмыс режимін COOL және HEAT режимінің арасында ауыстыра алмауы мүмкін. Мұндай жағдайда, ішкі жабдық ұйқы режимінде болады (жұмыс индикаторы шамының кестесін қараңыз).

## COOL режимі

Қажетті температурадағы салқын ауаны алыңыз.

### Ескертпе:

COOL режимін өте төмен сыртқы температурада (-10°C-тан төмен) пайдаланбаңыз. Жабдықтағы конденсацияланған су тамшылап, жиһазды немесе т.б. заттарды ылғалдауы нез зақымдауы мүмкін.

## DRY режимі

Бөлмені ылғалсыздандыру. Бөлмені сәл салқындатуға болады. DRY режимі барысында температураны орнату мүмкін емес.

## HEAT режимі

Ауаны қажетті температураға дейін жылытыңыз.

## FAN режимі

Бөлмедегі ауаны желдетіңіз.

### Ескертпе:

COOL/DRY режимінің жұмысынан кейін, ішкі жабдықтың ішін құрғату үшін FAN режимінде пайдалану ұсынылады.

### Ескертпе:

#### Көп жүйелі жұмыс

Бір сыртқы жабдық арқылы екі немесе одан көп ішкі жабдықты басқаруға болады. Бірнеше ішкі жабдықты бір уақытта пайдаланғанда, салқындату/құрғату/желдету және жылыту операцияларын бір уақытта орындау мүмкін емес. Бір жабдықпен COOL/DRY/FAN режимін таңдап, басқасымен HEAT режимін немесе керісінше таңдағанда, соңғы таңдалған жабдық ұйқы режиміне өтеді.

#### Жұмыс индикаторы шамы

Жұмыс индикаторының шамы жабдықтың жұмыс күйін көрсетеді.

Индикация	Жұмыс күйі	Бөлме температурасы
	Жабдық бөлме температурасына жеткенше жұмыс істейді	Орнатылған температурадан шамамен 2°C немесе одан артық градусқа ауытқу
	Бөлме температурасы орнатылған температураға жақын	Орнатылған температурадан шамамен 1–2°C градусқа ауытқу

Жану    Жанып тұрған жоқ

# ЖЕЛДЕТКІШ ЖЫЛДАМДЫҒЫН ЖӘНЕ АУА АҒЫНЫНЫҢ БАҒЫТЫН РЕТТЕУ

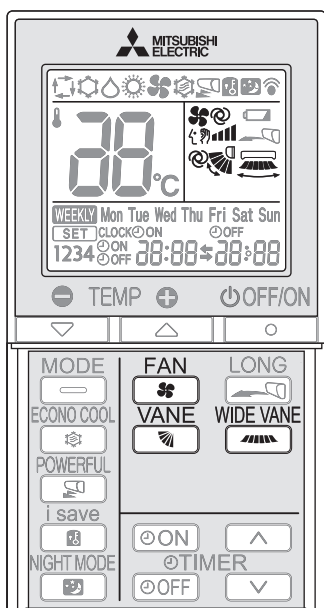

## Желдеткіш жылдамдығы

Желдеткіш жылдамдығын таңдау үшін  түймесін басыңыз. Әр басқан сайын желдеткіш жылдамдығы келесі ретпен өзгереді:

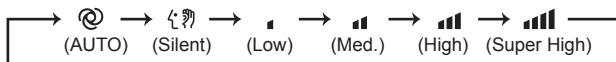

- AUTO режиміне орнатылғанда ішкі жабдықтан екі қысқа сигнал естіледі.
- Бөлмені жылдам салқындату/жылыту үшін жоғарырақ желдеткіш жылдамдығын пайдаланыңыз. Бөлме салқын/ыстық болғанда, желдеткіш жылдамдығын төмендету ұсынылады.
- Тыныш жұмыс үшін төменірек желдеткіш жылдамдығын пайдаланыңыз.

### Ескертпе:



#### Көп жүйелі жұмыс

Жылыту операциясы үшін бір сыртқы жабдық бірнеше ішкі жабдықты бір уақытта басқарғанда, ауа ағынының температурасы төмен болуы мүмкін. Мұндай жағдайда, желдеткіш жылдамдығын AUTO режиміне орнату ұсынылады.

## Ауа ағынының бағытын көтеру/түсіру

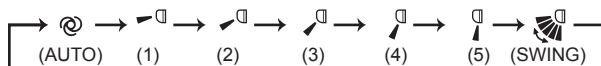
Ауа ағынының бағытын таңдау үшін  түймесін басыңыз. Әр басқан сайын ауа ағынының бағыты келесі ретпен өзгереді:



-  (AUTO) .....Қалақша ең тиімді ауа ағынының бағытына орнатылады. COOL/DRY/FAN: көлденең күй. HEAT: күй (4).
-  (Қолмен) .....Ауа температурасын тиімді түрде қалыпқа келтіру мақсатында COOL/DRY режимі үшін жоғарғы күйді және HEAT режимі үшін төменгі күйді таңдаңыз. Егер COOL/DRY режимі барысында төменгі күй таңдалса, тамшылаудан болатын конденсацияны болдырмау үшін қалақша 0,5-1 сағаттан кейін автоматты түрде жоғарғы күйге жылжиды.
-  (Тербеліс) ....Қалақша мерзімді түрде жоғары және төмен жылжиды.

- AUTO режимі орнатылғанда ішкі жабдықтан екі қысқа сигнал естіледі.
- Ауа ағынының бағытын өзгерткенде әрқашан қашықтан басқару пультын пайдаланыңыз. Көлденең қалақшаларды қолмен жылжыту оларды бұзуы мүмкін.
- Ажыратқыш қосылғанда, көлденең қалақшаның күйі шамамен бір минут ішінде қайта орнатылады, содан соң жұмыс басталады. Дәл осындай әрекет апаттық салқындату жұмысында да орындалады.
- Көлденең қалақшалар қалыпты емес күйде болып көрінгенде, **14-бетті** қараңыз.

## Ауа ағынының бағытын солға/оңға бұру

Ауа ағынының бағытын таңдау үшін  түймесін басыңыз. Әр басқан сайын ауа ағынының бағыты келесі ретпен өзгереді:

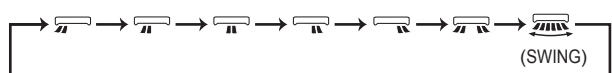

## ҰЗАҚ ЖҰМЫС

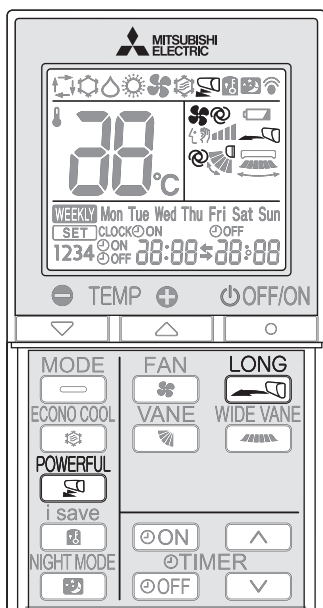



LONG (ҰЗАҚ) жұмысты бастау үшін  түймесін басыңыз.

- Желдеткіш жылдамдығы артады да, көлденең қалақша LONG (ҰЗАҚ) режим күйіне өтеді.
- Ауа ұзағырақ қашықтыққа жетеді.

LONG (ҰЗАҚ) жұмысын тоқтату үшін  түймесін қайта басыңыз.

- LONG (ҰЗАҚ) жұмысы OFF/ON (ӨШІРУ/ҚОСУ), VANE (ҚАЛАҚША) немесе ECONO COOL (ҮНЕМДІ СУЫТУ) түймесін басқан кезде тоқтатылады.

## ҚУАТТЫ ЖҰМЫС

POWERFUL (ҚУАТТЫ) жұмысты бастау үшін **6-беттегі**  COOL (СУЫТУ) немесе HEAT (ЖЫЛЫТУ) режимінде  түймесін басыңыз.

Желдеткіш жылдамдығы : POWERFUL (ҚУАТТЫ) режимі үшін ерекше жылдамдық  
 Көлденең қалақша : AUTO (АВТОМАТТЫ) реттеу кезінде күйді немесе төмен ауа ағыны күйін орнату

- POWERFUL (ҚУАТТЫ) жұмыс барысында температураны орнату мүмкін емес.

POWERFUL (ҚУАТТЫ) жұмысын тоқтату үшін  түймесін қайта басыңыз.

- POWERFUL (ҚУАТТЫ) жұмысы автоматты түрде 15 минут ішінде немесе OFF/ON (ӨШІРУ/ҚОСУ), FAN (ЖЕЛДЕТКІШ), ECONO COOL (ҮНЕМДІ СУЫТУ) немесе i-save түймесі басылған кезде тоқтатылады.

## I-SAVE ЖҰМЫСЫ

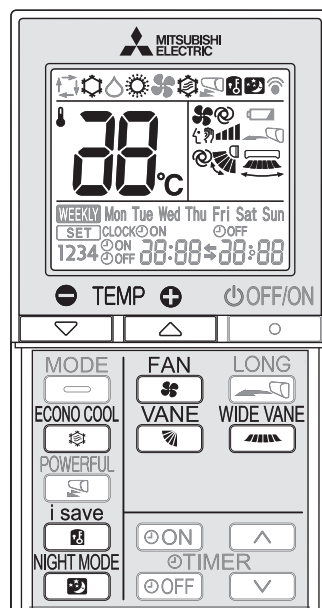

Қарапайымдатылған кері орнату функциясы  түймесін бір басу арқылы қажетті (алдын ала орнату) параметрді қайта шақыруға мүмкіндік береді. Түймені қайта басып, алдыңғы орнатылған параметрге қайта оралуға болады.

**1** COOL (СУЫТУ), ECONO COOL (ҮНЕМДІ СУЫТУ), NIGHT MODE (ТҮНГІ РЕЖИМ) жұмысы кезінде  белгішесін басыңыз немесе i-save режимін таңдау үшін HEAT (ЖЫЛЫТУ) режимін басыңыз.

**2** Температураны, желдеткіш жылдамдығын және ауа ағынының бағытын орнатыңыз.

-  түймесін жай ғана басу арқылы келесіде дәл сол параметр таңдалады.
- Екі параметрді сақтауға болады. (Біреуін COOL/ECONO COOL режимі үшін, ал екіншісін HEAT режимі үшін)
- Бөлмеге сәйкес тиісті температураны, желдеткіш жылдамдығын және ауа ағынының бағытын таңдаңыз.
- Әдетте, HEAT (ЖЫЛЫТУ) режимінде минималды температура параметрі 16 °C.  
Дегенмен, тек i-save жұмысы кезінде минималды температура параметрі 10 °C.

i-save режимінің жұмысынан бас тарту үшін  түймесін басыңыз.

- Сондай-ақ, MODE түймесін басқанда i-save режимінің жұмысы тоқтатылады.

### Ескертпе:

Пайдалану мысалы:

1. Төмен энергия режимі  
COOL режимінде температураны 2–3°C аралығына, ал HEAT режимінде салқынырақ орнатыңыз. Бұл параметр бос бөлмеде және ұйықтап жатқанда үйлесімді.
2. Жиі пайдаланылатын параметрлерді сақтау  
COOL/ECONO COOL және HEAT режимі үшін өзіңіз қалайтын параметрді сақтаңыз. Бұл түймені бір рет басу арқылы өзіңіз қалайтын параметрді таңдауға мүмкіндік береді.



## Үнемді салқындату жұмысы

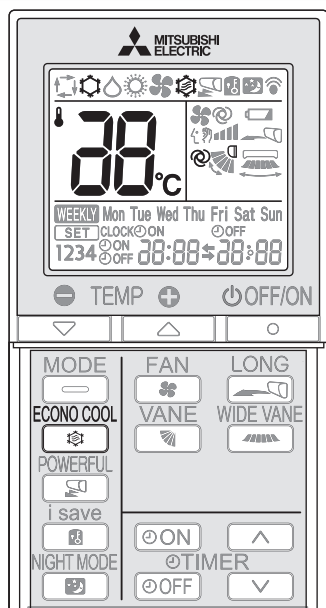

Тербеліп тұрған ауа ағыны (ауа ағынының өзгеруі) тұрақты ауа ағынына қарағанда, салқын сезінуге мүмкіндік береді.

Микропроцессор орнатылған температура мен ауа ағынының бағытын автоматты түрде өзгертеді. Ыңғайлылықты сақтап, салқындату операциясын орындауға болады. Нәтижесінде, энергияны үнемдеуге болады.

ECONO COOL жұмысын бастату үшін COOL режимі **6-бет** барысында  түймесін басыңыз.

Жабдық температураның ауа ағынына қарай тербелу әрекетін әртүрлі циклдерде тігінен орындайды.

ECONO COOL жұмысынан бас тарту үшін  түймесін басыңыз.

- Сондай-ақ, VANE түймесін басқанда ECONO COOL режимінің жұмысы тоқтатылады.

## ТҮН РЕЖИМІНІҢ ЖҰМЫСЫ

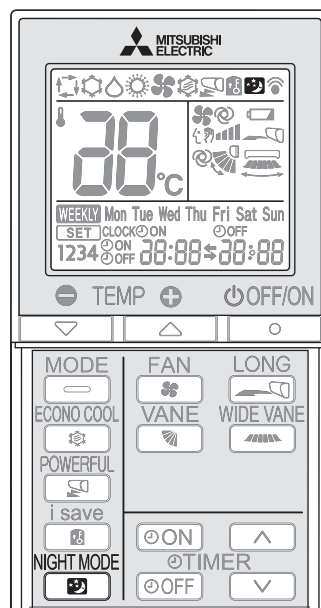

NIGHT MODE (ТҮНГИ РЕЖИМ) режимі жұмыс индикаторының жарықтығын өзгертеді, дыбыстық сигналды өшіреді және сыртқы жабдықтың шу деңгейін шектейді.

NIGHT MODE (ТҮНГИ РЕЖИМ) режимін белсендіру үшін, жұмыс кезінде  белгішесін басыңыз.

- Жұмыс индикаторының шамы көмескіленеді.
- Дыбыстық сигнал өшеді, бірақ жұмыс іске қосылғанда немесе тоқтағанда шығады.
- Сыртқы жабдықтың шу деңгейі ТЕХНИКАЛЫҚ СИПАТТАМАЛАР бөлімінде көрсетілгеннен төмен болады.

NIGHT MODE (ТҮНГИ РЕЖИМ) режимінен бас тарту үшін  белгішесін қайта басыңыз.

### Ескертпе:

- Салқындату/жылыту күші төмендеуі мүмкін.
- Жабдықты іске қосудан кейін, қорғау операциясы барысында немесе басқа жұмыс шарттарына байланысты сыртқы жабдықтың шу деңгейі өзгермеуі мүмкін.
- Ішкі жабдықтың желдеткіш жылдамдығы өзгермейді.
- Жұмыс индикаторының шамы жарық бөлмеде дұрыс көрінбейді.
- Кел жүйелі жұмыс барысында сыртқы жабдықтың шу деңгейі төмендемейді.

КК

## ТАЙМЕР ЖҰМЫСЫ (ҚОСУ/ӨШІРУ ТАЙМЕРІ)

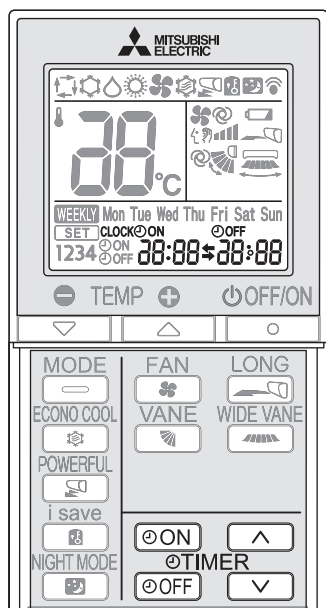

КК

- 1** Таймерді орнату үшін, жұмыс барысында **ON** немесе **OFF** түймесін басыңыз.

**ON** (ҚОСУ таймері): Жабдық орнатылған уақытта ҚОСЫЛАДЫ.

**OFF** (ӨШІРУ таймері): Жабдық орнатылған уақытта ӨШЕДІ.

- \* **ON** немесе **OFF** түймесі жыпылықтайды.
- \* Ағымдағы уақыт пен күннің дұрыс орнатылғанын тексеріңіз. **5-бет**

- 2** Таймердің уақытын орнату үшін **▲** түймесін (арттыру) және **▼** түймесін (кеміту) басыңыз. Әр басу орнатылған уақытты 10 минутқа арттырады немесе кемітеді.
- **ON** немесе **OFF** түймесі жыпылықтап тұрғанда таймерді орнатыңыз.

- 3** Таймерден бас тарту үшін **ON** немесе **OFF** түймесін қайта басыңыз.

### Ескертпе:

- ҚОСУ және ӨШІРУ таймерлерін бірге орнатуға болады. **⚡** белгісі таймер жұмысының ретін көрсетеді.
- Егер ҚОСУ/ӨШІРУ таймері орнатылғанда қуат өшіп қалса, **10-бет** «Автоматты қайта іске қосу функциясы» бөлімін қараңыз.

## АПАТТЫҚ ЖҰМЫС

### Қашықтан басқару пультін пайдалану мүмкін болмағанда...

Ішкі жабдықтағы апаттық жұмыс қосқышын (E.O. SW) басу арқылы апаттық жұмысты іске қосуға болады.

E.O. SW түймесі әр басылған сайын жұмыс келесі ретпен өзгереді:

#### Жұмыс индикаторы шамы

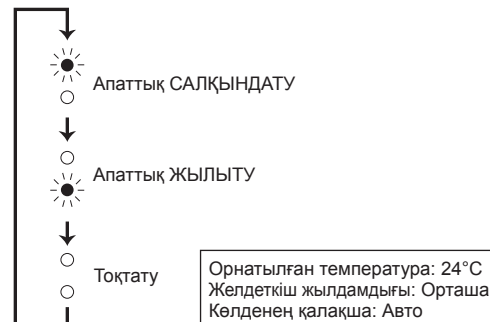
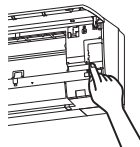

### Ескертпе:

- Жұмыстың бірінші 30 минуты — сынақтық іске қосу. Температура басқаруы жұмыс істемейді және желдеткіш жылдамдығы «Жоғары» күйге орнатылады.
- Апаттық жылыту жұмысында, ыстық ауаны үрлеп шығару үшін желдеткіш жылдамдығы біртіндеп артады.
- Апаттық салқындату жұмысында, көлденең қалақшаның күйі шамамен бір минут ішінде қайта орнатылады, содан соң жұмыс басталады.

## АВТОМАТТЫ ҚАЙТА ІСКЕ ҚОСУ ФУНКЦИЯСЫ

Егер жұмыс барысында қуат өшіп қалса немесе негізгі қуат өшсе, «Автоматты қайта іске қосу функциясы» негізгі қуат өшу алдында қашықтан басқару пультімен орнатылған режимде автоматты түрде іске қосылады. Таймер орнатылғанда, таймер параметрі жойылып, қуат қосылғанда жабдық жұмысы іске қосылады.

Егер осы функцияны пайдалану қажет болмаса, қызмет көрсету өкіліне хабарласыңыз, себебі жабдықтың параметрін өзгерту қажет.

# АПТАЛЫҚ ТАЙМЕР ЖҰМЫСЫ

- Аптаның жеке күндеріне ең көбі 4 ҚОСУ немесе ӨШІРУ таймерін орнатуға болады.
- Бір аптаға ең көбі 28 ҚОСУ немесе ӨШІРУ таймерін орнатуға болады.

**Мыс.:** Жұмыс күндері ұйқыдан оянып, үйден шыққанға дейін 24°C температурада істейді және үйге келгеннен бастап ұйықтағанша 27°C температурада істейді. Демалыс күндері кеш тұрғаннан бастап ерте жатқанға дейін 27°C температурада істейді.



## Ескертпе:

Апталық таймер қосулы болғанда қарапайым ҚОСУ/ӨШІРУ таймерінің параметрі қолжетімді болады. Мұндай жағдайда, апталық таймерге қарағанда ҚОСУ/ӨШІРУ таймері басымдырақ болады; қарапайым ҚОСУ/ӨШІРУ таймері аяқталғаннан кейін апталық таймер жұмысы қайта іске қосылады.

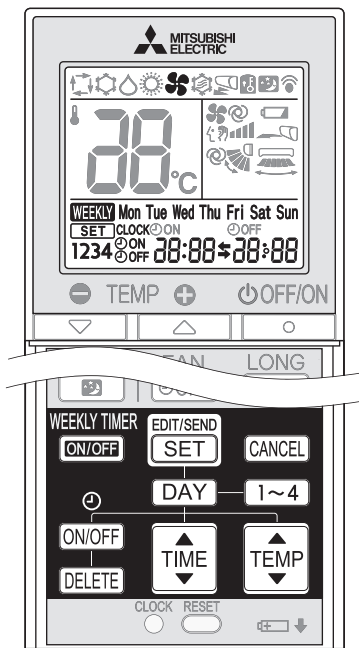

## Апталық таймерді орнату

\* Ағымдағы уақыт пен күннің дұрыс орнатылғанын тексеріңіз.

**1** Апталық таймер параметрі режимін енгізу үшін **EDIT/SEND SET** түймесін басыңыз.

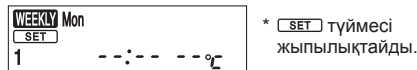

**2** Параметр күнін және нөмірін таңдау үшін **DAY** және **1~4** түймесін басыңыз.

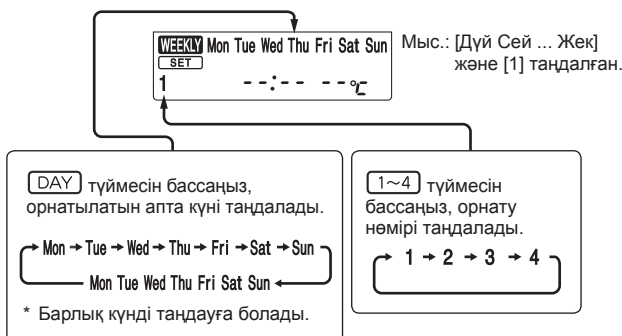

**3** ҚОСУ/ӨШІРУ, уақыт пен температураны орнату үшін **ON/OFF**, **TIME** және **TEMP** түймесін басыңыз.

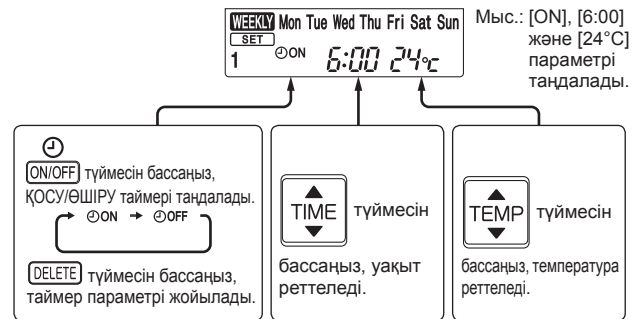

\* Уақытты жылдам өзгерту үшін түймені басып тұрыңыз.

Таймерді басқа күндер және/немесе нөмірлер үшін орнатуды жалғастыру үшін **DAY** және **1~4** түймесін басыңыз.

**4** Апталық таймер параметрін орнатуды аяқтап, оны тасымалдау үшін **EDIT/SEND SET** түймесін басыңыз.



## Ескертпе:

- Апталық таймердің параметр ақпаратын ішкі жабдыққа тасымалдау үшін **EDIT/SEND SET** түймесін басыңыз. Қашықтан басқару пультын ішкі жабдыққа 3 секунд бойы қаратыңыз.
- Таймерді аптаның бірнеше күніне немесе бірнеше нөмірге орнатқанда, әрбір параметр үшін **SET** түймесін басу қажет емес. Барлық параметрлерді орнатып болғаннан кейін **SET** түймесін бір рет басыңыз. Барлық апталық таймер параметрлері сақталады.
- Апталық таймер параметрі режимін енгізу үшін **EDIT/SEND SET** түймесін басыңыз және барлық апталық таймер параметрін өшіру үшін **DELETE** түймесін 5 секунд бойы басып тұрыңыз. Қашықтан басқару пультын ішкі жабдыққа қаратыңыз.

**5** Апталық таймерді ҚОСУ үшін **WEEKLY TIMER ON/OFF** түймесін басыңыз. (**WEEKLY** түймесі жанады.)

\* Апталық таймер ҚОСЫЛҒАНДА, таймер параметрі орнатылып болған апта күні жанады.

Апталық таймерді ӨШІРУ үшін **WEEKLY TIMER ON/OFF** түймесін қайта басыңыз. (**WEEKLY** түймесі өшеді.)

## Ескертпе:

Апталық таймер ӨШКЕНДЕ сақталған параметрлер жойылмайды.

## Апталық таймер параметрін тексеру

**1** Апталық таймер параметрі режимін енгізу үшін **EDIT/SEND SET** түймесін басыңыз. \* **SET** түймесі жыпылықтайды.

**2** Белгілі бір күннің немесе нөмірдің параметрін көру үшін **DAY** немесе **1~4** түймесін басыңыз.

Апталық таймер параметрінен шығу үшін **CANCEL** түймесін басыңыз.

## Ескертпе:

Параметрлерді көру үшін аптаның барлық күні таңдалғанда және оған басқа параметр қосылғанда, --:-- °C түймесі көрсетіледі.

# ТАЗАЛАУ

## Нұсқаулар:

- Тазалау алдында қуат көзін ажыратыңыз немесе ажыратқышты өшіріңіз.
- Металл бөлшектерді қолмен ұстамаңыз.
- Бензинді, еріткішті, жылтырату ұнтағын немесе жәндіктерге қарсы құралды пайдаланбаңыз.
- Тек сұйытылған жұмсақ жуу құралдарын ғана пайдаланыңыз.
- Қатты щетка, қатты губка немесе соған ұқсас заттарды пайдаланбаңыз.
- Көлденең қалақшаны суға батырмаңыз немесе шаймаңыз.
- 50°C температурадан асатын ыстық суды пайдаланбаңыз.
- Бөлшектерді құрғату үшін тікелей түсетін күн сәулесіне, ыстыққа немесе отқа шығармаңыз.
- Желдеткішке артық күш салмаңыз, себебі жарықтың пайда болуына немесе бұзылуға әкелуі мүмкін.

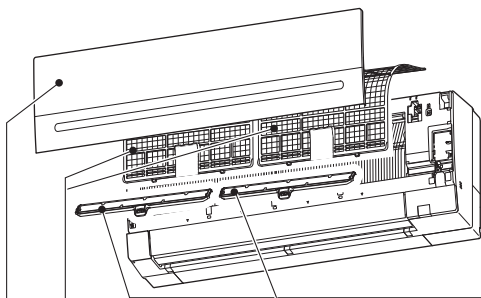

## Ауа сүзгісі (Ауа тазалау сүзгісі)

- **2 апта сайын тазалау**
- Кірді шаңсорғышпен кетіріңіз немесе сумен шайыңыз.
- Сумен жуғаннан кейін оны көлеңкеде құрғатыңыз.

## Ауа тазалау сүзгісі (Күміс-иондалған ауа тазалау сүзгісі, қосымша)

### 3 ай сайын:

- Шаңсорғыш арқылы ласты кетіріңіз.

### Ласты шаңсорғышпен кетіру мүмкін болмаса:

- Сүзгіні және оның жақтауын шаю алдында оларды жылы суға салып қойыңыз.
- Жуғаннан кейін, оны көлеңкеде құрғатыңыз.

### Жыл сайын:

- Жақсы өнімділік үшін оны жаңа ауа тазалау сүзгісіне ауыстырыңыз.
- Бөлшек нөмірі **MAC-2360FT-E**

## Алдыңғы панель

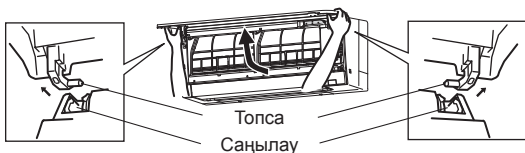

1. Алдыңғы панельді «шерту дыбысы» естілгенше көтеріңіз.
2. Топсаларды шешу үшін суретте көрсетілгендей ұстап, тартыңыз.
  - Жұмсақ, құрғақ шүберекпен сүртіңіз немесе сумен шайыңыз.
  - Оны суға екі сағаттан артық салмаңыз.
  - Оны орнату алдында көлеңкеде әбден құрғатыңыз.
3. Алу процедурасының кері ретімен алдыңғы панельді орнатыңыз. Алдыңғы панельді мықтап жауып, нұсқарлар арқылы көрсетілген орындарды басыңыз.

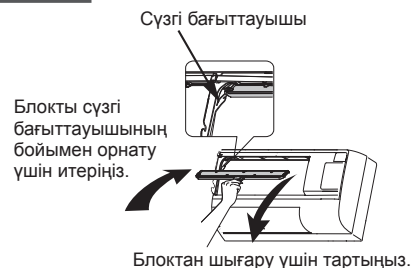

## Маңызды

- Өнімділікті жақсарту және қуат тұтынуын азайту үшін сүзгілерді жиі тазалап тұрыңыз.
- Лас сүзгілер ауа салқындатқышта судың конденсациясына себепші болып, зеңнің көбеюіне әкеледі. Сондықтан ауа сүзгілерін әр 2 аптада тазалап тұру ұсынылады.

Бұл ақпарат №528/2012 РЕГЛАМЕНТ (ЕО) негізінде жасалған

МОДЕЛЬ АТАУЫ	Өңделген мақала (Бөлшектер атауы)	Белсенді заттектер (CAS №)	Мүлік	Пайдалану нұсқаулығы (Қауіпсіз пайдалану ақпараты)
MSZ-AP60/71VG	СҮЗГІ	Күміс натрий сутек цирконий фосфат (265647-11-8) 2-октил-2Н-изотиазол-3-бір (OIT) (26530-20-1)	Бактерияға қарсы Зеңге қарсы	<ul style="list-style-type: none"> <li>• Бұл өнімді пайдалану нұсқауларына сәйкес және мақсаты бойынша ғана пайдаланыңыз.</li> <li>• Аузыңызға салмаңыз. Балалардан алыс сақтаңыз.</li> </ul>
MAC-2360FT-E	СҮЗГІ	Күміс мырыш цеолит (130328-20-0)	Бактерияға қарсы	<ul style="list-style-type: none"> <li>• Бұл өнімді пайдалану нұсқауларына сәйкес және мақсаты бойынша ғана пайдаланыңыз.</li> <li>• Аузыңызға салмаңыз. Балалардан алыс сақтаңыз.</li> </ul>

# Wi-Fi ИНТЕРФЕЙСІН РЕТТЕУ (ТЕК V6K ТҮРІ)

Бұл Wi-Fi интерфейсі ішкі жабдыққа жалғану арқылы күй ақпаратын беріп, серверден пәрмендерді басқарады.



## Wi-Fi интерфейсінің кіріспесі

№	Элемент	Сипаттама
1	MODE қосқышы	Режимдерді таңдайды.
2	RESET қосқышы	Жүйені және БАРЛЫҚ параметрлерді қайта орнатады.
3	ERR LED (қызылт сары)	Желі қатесінің күйін көрсетеді.
4	NET LED (жасыл)	Желі күйін көрсетеді.
5	MODE LED (қызылт сары)	Кіру нүктесі режимінің күйін көрсетеді.
6	UNIT LED (жасыл)	Ішкі жабдық күйін көрсетеді.

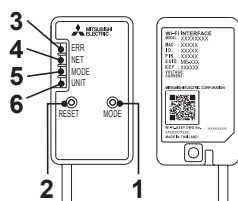

### (1) MODE қосқышы

- Конфигурацияларда режимдерді таңдау үшін MODE қосқышы пайдаланылады.

### (2) RESET қосқышы

- Жүйені қайта іске қосу үшін RESET қосқышын 2 секунд басып тұрыңыз.
- Wi-Fi интерфейсіні әдепкі зауыттық параметрге орнату үшін RESET қосқышын 14 секунд басып тұрыңыз.

Wi-Fi интерфейсі зауыттық параметрге қайта орнатылған кезде **БАРЛЫҚ** конфигурация ақпараты жоғалады. Бұл операцияны орындаған кезде абай болыңыз.

**1** Алдыңғы панельді ашып, Wi-Fi интерфейсіні алыңыз.

**2** Wi-Fi интерфейсі мен маршрутизатор арасында байланыс орнатыңыз. Жабдықпен бірге берілетін **РЕТТЕУ НҰСҚАУЛЫҒЫ** және **SETUP QUICK REFERENCE GUIDE (РЕТТЕУ БОЙЫНША ЖЫЛДАМ АНЫҚТАМАЛЫҚ НҰСҚАУЛЫҒЫ)** құжатын қараңыз.

РЕТТЕУ НҰСҚАУЛЫҒЫ құжатын алу үшін төмендегі веб-сайтқа өтіңіз.

<http://www.melcloud.com/Support>

**3** Реттеу аяқталғаннан кейін Wi-Fi интерфейсіні орнына қойып, алдыңғы панельді жабыңыз.

**4** MELCloud пайдаланушы нұсқаулығы құжатын алу үшін төмендегі веб-сайтқа өтіңіз.  
<http://www.melcloud.com/Support>

### Ескертпе:

- Wi-Fi интерфейсіні реттеуді бастау алдында, Маршрутизатордың WPA2-AES шифрлау параметрін қолдайтынына көз жеткізіңіз.
- Соңғы пайдаланушы осы Wi-Fi интерфейсіні пайдалану алдында Wi-Fi қызметінің шарттары мен талаптарын оқып, қабылдауы қажет.
- Бұл Wi-Fi интерфейсіні Wi-Fi қызметіне жалғауды аяқтау үшін маршрутизатор қажет болуы мүмкін.
- Соңғы пайдаланушы тіркеліп, Wi-Fi қызметінің шарттары мен талаптарын қабылдамайынша, осы Wi-Fi интерфейсіні жүйеден ешқандай жұмыс деректерін тасымалдамайды.
- Соңғы Wi-Fi интерфейсіні критикалық салқындатуды немесе жылытуды қамтамасыз ететін ешбір Mitsubishi Electric жүйесіне орнатылмауы немесе оған жалғанбауы қажет.
- Бұл Wi-Fi интерфейсіні реттеген кезде осы нұсқаулықтың соңғы бетіне Wi-Fi интерфейсінің параметріне қатысты ақпаратты жазып алыңыз.
- Орнын ауыстыру немесе утилизациялау кезінде, Wi-Fi интерфейсіні әдепкі зауыттық параметрлерге қайта орнатыңыз.

Mitsubishi Electric компаниясының Wi-Fi интерфейсі Mitsubishi Electric компаниясының MELCloud Wi-Fi қызметімен байланысуға арналған. Үшінші тараптың Wi-Fi интерфейстерін MELCloud қызметіне жалғау мүмкін емес.

Mitsubishi Electric компаниясы Mitsubishi Electric жабдығына үшінші тараптың Wi-Fi интерфейсіні жалғау және/немесе Mitsubishi Electric жабдығымен үшінші тараптың Wi-Fi интерфейсіні немесе үшінші тараптың Wi-Fi қызметін пайдалану нәтижесіндегі (i) жүйенің немесе қандай да бір өнімнің жеткіліксіз өнімділігіне; (ii) жүйе немесе өнім ақаулығына немесе (iii) қандай да бір кез келген жүйенің немесе өнімнің жоғалуына немесе зақымдалуына жауапты болмайды.

Mitsubishi Electric Corporation компаниясының MELCloud қызметіне қатысты ең жаңа ақпаратты [www.melcloud.com](http://www.melcloud.com) веб-сайтынан алыңыз.



# АҚАУ ПАЙДА БОЛДЫ ДЕП ОЙЛАСАҢЫЗ

Осы бөлімдер бойынша тексеріс орындалып, жабдық ақаудан кейін әлі де қалпына келмесе, ауа салқындатқышты пайдалануды тоқтатып, дилерге хабарласыңыз.

Белгілері	Түсіндірме және тексеру орындары
<b>Ішкі жабдық</b>	
Жабдық жұмыс істемейді.	<ul style="list-style-type: none"> <li>Ажыратқыш қосылған ба?</li> <li>Қуат көзінің ашасы жалғанған ба?</li> <li>ҚОСУ таймері орнатылған ба? <b>10-бет</b></li> </ul>
Көлденең қалақша қозғалмайды.	<ul style="list-style-type: none"> <li>Көлденең қалақша мен тік қалақша дұрыс орнатылған ба?</li> <li>Желдеткіш қабы зақымдалған ба?</li> <li>Ажыратқыш қосылғанда, көлденең қалақшалардың күйі шамамен бір минут ішінде қайта орнатылады. Қайта орнату аяқталғаннан кейін, көлденең қалақшалардың қалыпты жұмысы қалпына келеді. Дәл осындай әрекет апаттық салқындату жұмысында да орындалады.</li> </ul>
Қайта іске қосылғаннан кейін жабдық шамамен 3 минут жұмыс істемейді.	<ul style="list-style-type: none"> <li>Бұл микропроцессордың нұсқауларына сәйкес жабдықты қорғайды. Күтіңіз.</li> </ul>
Ішкі жабдықтың ауа шығысынан тұман шығады.	<ul style="list-style-type: none"> <li>Жабдықтан шығатын салқын ауа бөлмедегі ауаны жылдам салқындатып, тұманға айналады.</li> </ul>
КӨЛДЕНЕҢ ҚАЛАҚШАНЫҢ тербелісі аз уақытқа тоқтап, содан соң қайта іске қосылады.	<ul style="list-style-type: none"> <li>Бұл КӨЛДЕНЕҢ ҚАЛАҚШАНЫҢ тербелу жұмысының қалыпты орындалуына қажет.</li> </ul>
COOL/DRY/FAN режимінде SWING параметрі таңдалғанда, төменгі көлденең қалақша қозғалмайды.	<ul style="list-style-type: none"> <li>COOL/DRY/FAN режимінде SWING параметрі таңдалғанда төменгі көлденең қалақшаның қозғалмауы қалыпты жағдай болып табылады.</li> </ul>
Жұмыс барысында ауа ағынының бағыты өзгереді. Қашықтан басқару пульті арқылы көлденең қалақшаны тікелей реттеу мүмкін емес.	<ul style="list-style-type: none"> <li>Жабдық COOL немесе DRY режимінде тұрғанда, 0,5–1 сағат бойы ауа үрлеп жұмыс істеп тұрса, су конденсацияланбауы және тамшыламауы үшін ауа ағынының бағыты жоғарғы күйге автоматты түрде орнатылады.</li> <li>Жылыту жұмысында ауа ағынының температурасы тым төмен болса немесе мұзды еріту орындалып жатқан кезде көлденең қалақша көлденең күйге автоматты түрде орнатылады.</li> </ul>
Жылыту жұмысында жұмыс шамамен 10 минутқа тоқтайды.	<ul style="list-style-type: none"> <li>Сыртқы жабдық мұз еріту режимінде. Бүлген көбі 10 минут уақыт алады, күтіңіз. (Сыртқы температура тым төмен және ылғалдылық тым жоғары болса, қырау пайда болады.)</li> </ul>
Негізгі қуат қосылып, бірақ қашықтан басқару пультінен белгі алмаған кезде жабдық өзімен өзі іске қосылады.	<ul style="list-style-type: none"> <li>Бұл модельдер автоматты іске қосу функциясымен жабдықталған. Қашықтан басқару пультімен жабдықты тоқтатпастан негізгі қуат өшіп, қайта қосылған кезде жабдық негізгі қуат өшу алдында қашықтан басқару пультімен орнатылған режимде автоматты түрде іске қосылады. «Автоматты қайта іске қосу функциясы» бөлімін қараңыз. <b>10-бет</b></li> </ul>
Екі көлденең қалақша бір-біріне тиеді. Көлденең қалақшалар қалыпты емес күйде. Көлденең қалақшалар дұрыс «жабық күй» параметріне оралмайды.	<ul style="list-style-type: none"> <li>Келесі әрекеттердің бірін орындаңыз: <ul style="list-style-type: none"> <li>Ажыратқышты өшіріп, қосыңыз. Көлденең қалақшалар дұрыс «жабық күй» параметріне екенін тексеріңіз.</li> <li>Апаттық салқындату жұмысын іске қосып, тоқтатыңыз, содан соң көлденең қалақшалар дұрыс «жабық күй» параметріне жылжитынын тексеріңіз.</li> </ul> </li> </ul>
COOL/DRY режимінде бөлме температурасы орнатылған температураға жақындағанда, сыртқы жабдық өз жұмысын тоқтатып, ішкі жабдық төмен жылдамдықта жұмыс істей бастайды.	<ul style="list-style-type: none"> <li>Бөлме температурасы орнатылған температурадан ауытқыған кезде ішкі желдеткіш қашықтан басқару пультіндегі параметрлерге сәйкес іске қосылады.</li> </ul>
Ішкі жабдықтың түсі уақыт өте өзгереді.	<ul style="list-style-type: none"> <li>Пластик ультракүлгін жарығының немесе температураның әсерінен сарғайғанымен, ол өнімнің функцияларына әсер етпейді.</li> </ul>
Жұмыс индикаторының шамы көмескі. Жабдықтан дыбыстық сигнал шықпайды.	<ul style="list-style-type: none"> <li>NIGHT MODE (ТҮНГІ РЕЖИМ) жұмысы орнатылған ба? <b>9-бет</b></li> </ul>
<b>Көп жүйе</b>	
Істеп тұрмаған ішкі жабдық қызып, жабдықтан су ағынына ұқсайтын дыбыс шығады.	<ul style="list-style-type: none"> <li>Жұмыс істеп тұрмаса да, хладагент аз мөлшерде ішкі жабдыққа аға береді.</li> </ul>
Жылыту жұмысы таңдалғанда, жұмыс дереу басталмайды.	<ul style="list-style-type: none"> <li>Жұмыс сыртқы жабдықтың мұзын еріткеннен кейін басталса, жылы ауаның шығуына бірнеше минут (ең көбі 10 минут) кетеді.</li> </ul>
<b>Сыртқы жабдық</b>	
Компрессор істеп тұрса да, сыртқы жабдықтың желдеткіші айнамайды. Желдеткіш айнала бастаса да, ол көп ұзамай тоқтайды.	<ul style="list-style-type: none"> <li>Салқындату жұмысы барысында сыртқы температура төмен болса, жеткілікті салқындату өнімділігін сақтап тұру үшін желдеткіш үзіліспен жұмыс істеп тұрады.</li> </ul>
Сыртқы жабдықтан су ағады.	<ul style="list-style-type: none"> <li>COOL және DRY режимдері барысында түтік немесе түтіктің қосылым бөліктері салқын болады және бұл судың конденсациялануына себеп болады.</li> <li>Жылыту режимінде, жылу алмастырғыштағы конденсацияланған су төмен тамшылайды.</li> <li>Жылыту режимінде, мұз еріту операциясы сыртқы жабдықта пайда болатын мұздың еруіне және төмен тамшылауына әкеледі.</li> </ul>
Сыртқы жабдықтан ақ түтін шығады.	<ul style="list-style-type: none"> <li>Жылыту режимінде, мұз еріту операциясынан пайда болатын бу ақ түтіңге ұқсас.</li> </ul>

Белгілері	Түсіндірме және тексеру орындары
<b>Қашықтан басқару пульті</b>	
Қашықтан басқару пультіндегі дисплей көрсетілмейді немесе ол көмескі. Ішкі жабдық қашықтан басқару пультінің сигналына жауап бермейді.	<ul style="list-style-type: none"> <li>Батареялардың қуаты біткен бе? <b>5-бет</b></li> <li>Батареялардың полярлығы (+, -) дұрыс па? <b>5-бет</b></li> <li>Басқа электрлік құрылғылардың қашықтан басқару пультіндегі түймелер басылып жатыр ма?</li> </ul>
<b>Салқындатпайды немесе жылытпайды</b>	
Бөлме жеткілікті түрде салқындамайды немесе жылымайды.	<ul style="list-style-type: none"> <li>Орнатылған температура параметрі дұрыс па? <b>6-бет</b></li> <li>Орнатылған желдеткіш параметрі дұрыс па? Желдеткіш температурасын High немесе Super High режиміне өзгертіңіз. <b>7-бет</b></li> <li>Сүзгілер таза ма? <b>12-бет</b></li> <li>Ішкі жабдықтың желдеткіші немесе жылу алмастырғышы таза ма?</li> <li>Ішкі немесе сыртқы жабдықтың ауа кірісі немесе шығысы бітелмеген бе?</li> <li>Терезе немесе есік ашық па?</li> <li>Орнатылған температураға жету үшін біршама уақыт кетуі мүмкін немесе бөлменің өлшеміне, қоршаған орта температурасына және басқа жағдайларға қарай орнатылған температураға жетпеуі мүмкін.</li> <li>NIGHT MODE (ТҮНГІ РЕЖИМ) жұмысы орнатылған ба? <b>9-бет</b></li> </ul>
Бөлме жеткілікті түрде салқындамайды.	<ul style="list-style-type: none"> <li>Бөлмеде желдету желдеткішін немесе газ пешін пайдаланған кезде салқындату жүктемесі артып, салқындату әсерінің жеткіліксіздігіне әкеледі.</li> <li>Сыртқы температура жоғары болса, салқындату әсері жеткілікті болмауы мүмкін.</li> </ul>
Бөлме жеткілікті түрде жылымайды.	<ul style="list-style-type: none"> <li>Сыртқы температура төмен болған кезде жылыту әсері жеткілікті болмауы мүмкін.</li> </ul>
Жылыту режимінде ауа тез шықпайды.	<ul style="list-style-type: none"> <li>Күте тұрыңыз, жабдық жылы ауаны шығаруға дайындалуда.</li> </ul>
<b>Ауа ағыны</b>	
Ішкі жабдықтан шығатын ауаның иісі жағымсыз.	<ul style="list-style-type: none"> <li>Сүзгілер таза ма? <b>12-бет</b></li> <li>Ішкі жабдықтың желдеткіші немесе жылу алмастырғышы таза ма?</li> <li>Жабдық қабырғаға, кілемге, жиһазға, киімге, т.б. заттарға жабысқан иісті сорып, оны ауамен бірге шығаруы мүмкін.</li> </ul>
<b>Дыбыс</b>	
Сатырлаған дыбыс естіледі.	<ul style="list-style-type: none"> <li>Бұл дыбыс температура өзгерісінен болатын алдыңғы панельдің, т.б. заттардың кеңеюінен/қысылуынан болады.</li> </ul>
«Сақырлаған» дыбыс шығады.	<ul style="list-style-type: none"> <li>Бұл дыбыс сору шақфын немесе желдеткішті қосу арқылы сыртқы ауаны ағызу шлангісінен жұтқан кезде естіледі, бұл ағызу шлангісіндегі судың сыртқа ағуына себеп болады. Сондай-ақ, қатты желден сыртқы ауа ағызу шлангісіне қарай соққан кезде осындай дыбыс шығады.</li> </ul>
Ішкі жабдықтан механикалық дыбыс шығады.	<ul style="list-style-type: none"> <li>Бұл желдеткішті немесе компрессорды қосу/өшіру дыбысы.</li> </ul>
Ағынды судың дыбысы шығады.	<ul style="list-style-type: none"> <li>Бұл жабдықта ағып жатқан хладагенттің немесе конденсацияланған судың дыбысы.</li> </ul>
Кейде быжылдаған дыбыс шығады.	<ul style="list-style-type: none"> <li>Жабдықтың ішіндегі хладагенттің ағыны өзгергенде осындай дыбыс шығады.</li> </ul>
<b>Таймер</b>	
Апталық таймер параметрлерге сәйкес жұмыс істемейді.	<ul style="list-style-type: none"> <li>ҚОСУ/ӨШІРУ таймері орнатылған ба? <b>10-бет</b></li> <li>Апталық таймердің параметр ақпаратын ішкі жабдықта қайта тасымалдаңыз. Ақпарат сәтті алынғанда, ішкі жабдықтан ұзақ дыбыстық сигнал шығады. Егер ақпарат алынбаса, қысқа 3 дыбыстық сигнал шығады. Ақпарат сәтті алынғанын тексеріңіз. <b>11-бет</b></li> <li>Қуат өшіп қалса және негізгі қуат өшсе, ішкі жабдықтың кірістірілген сағаты қате болады. Нәтижесінде, апталық таймер дұрыс жұмыс істемейді.</li> <li>Қашықтан басқару пультін ішкі жабдық ала алатын жерге қойыңыз. <b>5-бет</b></li> </ul>
Жабдық жұмысты өзімен өзі бастайды/тоқтатады.	<ul style="list-style-type: none"> <li>Апталық таймері орнатылған ба? <b>11-бет</b></li> </ul>
<b>Wi-Fi интерфейсі</b>	
Қосылым орнату немесе жұмыс барысында қате пайда болғанда.	<p>РЕТТЕУ НҰСҚАУЛЫҒЫ құжатын қараңыз. РЕТТЕУ НҰСҚАУЛЫҒЫ құжатын алу үшін төмендегі веб-сайтқа өтіңіз. <a href="http://www.melcloud.com/Support">http://www.melcloud.com/Support</a></p>



# АҚАУ ПАЙДА БОЛДЫ ДЕП ОЙЛАСАҢЫЗ

Келесі жағдайларда, ауа салқындатқышты пайдалануды тоқтатып, дилерге хабарласыңыз.

- Ішкі жабдықтан су аққанда немесе тамшылағанда.
- Жұмыс индикаторының шамы жыпылықтағанда.
- Ажыратқыш жиі іске қосылғанда.
- Электрондық ҚОСУ/ӨШІРУ түріндегі флуоресценттік шам (инвертер түріндегі флуоресценттік шам, т.б.) пайдаланылатын бөлмеде қашықтан басқару пультінің сигналы қабылданбайды.
- Ауа салқындатқыштың жұмысы радио немесе теледидар қабылдауына кедергі келтіреді. Кедергі келтірілген құрылғыға күшейткіш қажет болуы мүмкін.
- Қалыпты емес дыбыс шыққанда.
- Хладагенттің ағуы анықталғанда.

# Ауа салқындатқыш ұзақ уақыт пайдаланылмайтын кезде

**1** COOL режимін орнатылған ең жоғарғы температурада немесе FAN режимінде 3–4 сағат пайдаланыңыз. **6-бет**

- Бұл жабдықтың ішін құрғатады.
- Ауа салқындатқыштағы ылғал зеңнің көбеюіне себеп болады.

**2** Жұмысты тоқтату үшін  түймесін басыңыз.

**3** Ажыратқышты өшіріңіз және/немесе қуат ашасын ажыратыңыз.

**4** Қашықтан басқару пультінен барлық батареяны алыңыз.

# Ауа салқындатқышты қайта пайдаланғанда:

**1** Ауа сүзгісін тазалаңыз. **12-бет**

**2** Ішкі және сыртқы жабдықтардың ауа кірісі мен шығысы бітелмегенін тексеріңіз.

**3** Жерге тұйықтау дұрыс жалғанғанын тексеріңіз.

**4** «ЖҰМЫС АЛДЫНДА ДАЙЫНДАУ» бөлімін қарап, нұсқауларды орындаңыз. **5-бет**

# Орнатылатын орын ЖӘНЕ ЭЛЕКТРЛІК ЖҰМЫС

## Орнату орны

Ауа салқындатқышты келесі орындарға орнатпаңыз.

- Машина майы көп жер.
- Жағажай сияқты тұзды жерлер.
- Ыстық бұлақ, ағын сулар, қалдық су сияқты сульфидтік газ түзілетін жерлер.
- Май шашырайтын немесе май түтіні толған жерлер (мысалы, пластиктің қасиеті өзгеріп, зақымдалуы мүмкін болған тамақ дайындайтын жерлер мен фабрикалар).
- Жилілігі жоғары немесе сымсыз жабдық орналасқан жер.
- Сыртқы жабдықтың ауа шығысынан шығатын ауа бітелген жер.
- Сыртқы жабдықтың жұмыс істеу дыбысы немесе одан шығатын ауа көршілерге кедергі келтіретін жер.
- Ішкі жабдықты 1,8–2,3 м биіктікте монтаждау ұсынылады. Егер ол мүмкін болмаса, дилерге хабарласыңыз.
- Ішкі жабдық көрсетілген бөлме кеңістігінен асатын бөлмелерде орнатылуы керек. Дилермен кеңесіңіз.
- Ауа салқындатқышты бөлме ішін орлеу және жөндеу жұмыстары кезінде немесе еденге балауыз жағып жатқан кезде пайдаланбаңыз. Осындай жұмыстар орындалғаннан кейін ауа салқындатқышты пайдалану алдында бөлмені желдетіңіз. Өзге жағдайда, ауа салқындатқыштың ішіне ұшпа элементтер жабысып қалып, судың ағуына немесе шықтың пайда болуына әкелуі мүмкін.
- Wi-Fi интерфейсін медициналық электрлік жабдықтың немесе жүрекширатқышы немесе имплантталатын кардиовертер-дефибриллятор сияқты медициналық құрылғысы бар адамдардың қасында пайдаланбаңыз. Бұл медициналық жабдықтың немесе құрылғының ақаулануы себебінен қайғылы жағдайға әкелуі мүмкін.
- Бұл жабдық құрылғы мен пайдаланушы немесе бөгде адамдардың арасында кемінде 20 см аралықта орнатылуы және пайдаланылуы керек.
- Wi-Fi интерфейсін басқа сымсыз құрылғылардың, қысқа толқынды пештердің, сымсыз телефондардың немесе факс құрылғыларының қасында пайдаланбаңыз. Бұл ақаулықтарға әкелуі мүмкін.

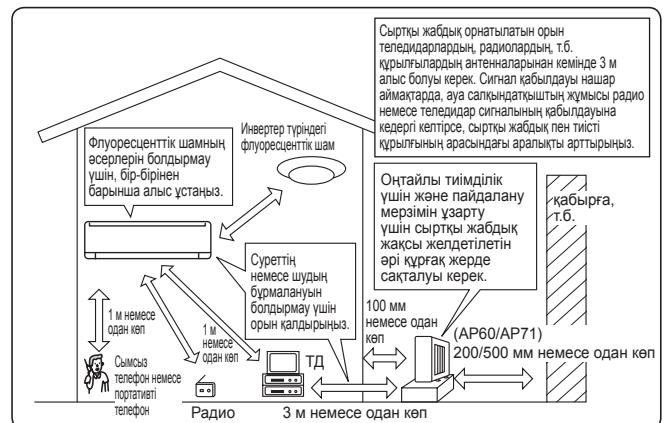

## Электрлік жұмыс

- Ауа салқындатқышқа жеке қуат көзін қамтамасыз етіңіз.
- Ажыратқыштың сыйымдылығын сақтаңыз.

Қандай да бір сұрақтар болса, дилерге хабарласыңыз.

# ТЕХНИКАЛЫҚ СИПАТТАМАЛАР

Модель	Ішкі		MSZ-AP60VG(K)		MSZ-AP71VG(K)	
	Сыртқы		MUZ-AP60VG		MUZ-AP71VG	
Функция			Салқындату	Жылыту	Салқындату	Жылыту
Қуат көзі			~ /Н, 230 В, 50 Гц			
Сыйымдылық	кВт	6,1	6,8	7,1	8,1	
Кіріс	кВт	1,59	1,67	2,01	2,12	
Салмақ	Ішкі	16		17		
	Сыртқы	40		55		
Хладагент толтыру сыйымдылығы (R32)	кг	1,05		1,50		
IP коды	Ішкі	IP 20				
	Сыртқы	IP 24				
Рұқсат етілген артық жұмыс қысымы	LP ps	МПа		2,77		
	HP ps	МПа		4,17		
Шу деңгейі (SPL)	Ішкі (Super High/High/Med./Low/Silent)	дБ (А)	48/45/41/37/29	48/45/41/37/30	49/45/41/37/30	51/45/41/37/30
	Сыртқы	дБ (А)	56	57	56	55

## Кепілдікті жұмыс ауқымы

		Ішкі	Сыртқы
Салқындату	Жоғарғы шегі	32°C DB 23°C WB	46°C DB —
	Төменгі шегі	21°C DB 15°C WB	-10°C DB —
Жылыту	Жоғарғы шегі	27°C DB —	24°C DB 18°C WB
	Төменгі шегі	20°C DB —	-15°C DB -16°C WB

## Ескертпе:

Номиналды шарты  
 Салқындату — Ішкі: 27°C DB, 19°C WB  
 Сыртқы: 35°C DB  
 Жылыту — Ішкі: 20°C DB  
 Сыртқы: 7°C DB, 6°C WB

DB: Құрғақ термометр  
 WB: Ылғалды термометр

## Wi-Fi интерфейсі

Модель	MAC-5671FB2-E
Кіріс кернеу	12,7 В ТТ (ішкі жабдықтан)
Қуат тұтынуы	МАКС. 2 Вт
Өлшем Б×Е×Қ (мм)	79×44×18,5
Салмақ (г)	60 (кабельді қоса)
Таратқыштың қуат деңгейі (МАКС.)	17,5 дБм @IEEE 802.11b
РЖ арнасы	1 ар ~ 13 ар (2412~2472 МГц)
Радио протоколы	IEEE 802.11b/g/n (20)
Шифрлау	AES
Аутентификация	WPA2-PSK
Бағдарламалық құрал нұсқасы	XX.00

Сәйкестік декларациясы туралы ақпаратты төмендегі веб-сайттан алыңыз.  
<http://www.melcloud.com/Support>

# ԲՈՎԱՆԴԱԿՈՒԹՅՈՒՆ

■ ԱՆՎՏԱՆԳՈՒԹՅԱՆ ՆԱԽԱԶԳՈՒՇԱՅՈՒՄՆԵՐ	1
■ ՀԵՌԱՑՈՒՄ	3
■ ՄԱՍԵՐԻ ԱՆՎԱՆՈՒՄՆԵՐԸ	4
■ ՇԱՀԱԳՈՐԾՄԱՆ ՆԱԽԱՊԱՏՐԱՍՏՈՒԹՅՈՒՆՆԵՐ	5
■ ՇԱՀԱԳՈՐԾՄԱՆ ՌԵԺԻՄԻ ԸՆՏՐՈՒԹՅՈՒՆԸ	6
■ ՕՂԱՓՈԽԻՉԻ ԱՐԱԳՈՒԹՅՈՒՆԸ ԵՎ ՕՂԻ ՀՈՍՔԻ ԿԱՌԱՎԱՐՈՒՄԸ	7
■ LONG (ԵՐԿԱՐ) ՕԳՏԱԳՈՐԾՈՒՄ	8
■ POWERFUL (ՀՁՈՐ) ՇԱՀԱԳՈՐԾՈՒՄ	8
■ I-SAVE ՇԱՀԱԳՈՐԾՈՒՄ	8
■ ECONO COOL ՇԱՀԱԳՈՐԾՈՒՄ	9
■ ԳԻՇԵՐԱՅԻՆ ՌԵԺԻՄԻ ՇԱՀԱԳՈՐԾՈՒՄ	9
■ ԹԱՅՄԵՐԻ ՕԳՏԱԳՈՐԾՈՒՄ (ON/OFF ԹԱՅՄԵՐ)	10
■ ՇԱՀԱԳՈՐԾՈՒՄ ԱՐՏԱԿԱՐԳ ՌԵԺԻՄՈՒՄ	10
■ ԱՎՏՈՄԱՏ ՎԵՐԱԳՈՐԾԱՐԿՄԱՆ ԳՈՐԾԱՌՈՒՅԹ	10
■ ՇԱԲԱԹԱԿԱՆ ԹԱՅՄԵՐԻ ՕԳՏԱԳՈՐԾՈՒՄ	11
■ ՄԱՔՐՈՒՄ	12
■ Wi-Fi ՄԻՋԵՐԵՍԻ ԿԱՐԳԱՎՈՐՈՒՄՆԵՐ (ՄԻԱՅՆ VEGK ՏԻՊ)	13
■ ԵՐԲ ԿԱՐԾՈՒՄ ԵՔ, ՈՐ ՈՐԵՎԷ ԽՆԴԻՐ Է ԱՌԱՋԱՅԵԼ	14
■ ԵՐԲ ՕՂՈՐԱԿԻՉԸ ՉԻ ՕԳՏԱԳՈՐԾՎԵԼՈՒ ԵՐԿԱՐ ԺԱՄԱՆԱԿ	15
■ ՏԵՂԱԴՐՄԱՆ ՎԱՅՐԸ ԵՎ ԷԼԵԿՏՐԱԿԱՆ ԱՇԽԱՏԱՆՔ	15
■ ԲՆՈՒԹԱԳՐԵՐ	16

# ԱՆՎՏԱՆԳՈՒԹՅԱՆ ՆԱԽԱԶԳՈՒՇԱՅՈՒՄՆԵՐ

## Ներքին բլոկի և/կամ արտաքին բլոկի վրա ցուցադրված նշանների նշանակությունը

	<b>ՈՒՇԱԴՐՈՒԹՅՈՒՆ</b> (Հրդեհի վտանգ)	Այս բլոկում օգտագործվում է բռնկվող սառեցուցիչ: Եթե սառեցուցիչն արտահոսի և շփման մեջ մտնի կրակի կամ տարացնող մասի հետ, կգոյանա վնասակար գազ և կառաջանա հրդեհի վտանգ:
	<b>Շահագործելուց առաջ ուշադրությամբ կարդացեք ՇԱՀԱԳՈՐԾՄԱՆ ՁԵՌՆԱՐԿԸ:</b>	
	Մպասարկող անձնակազմից պահանջվում է շահագործելուց առաջ ուշադրությամբ կարդալ ՇԱՀԱԳՈՐԾՄԱՆ ՁԵՌՆԱՐԿԸ և ՏԵՂԱԴՐՄԱՆ ՁԵՌՆԱՐԿԸ:	
	Լրացուցիչ տեղեկություններ կարող եք ստանալ ՇԱՀԱԳՈՐԾՄԱՆ ՁԵՌՆԱՐԿԸ, ՏԵՂԱԴՐՄԱՆ ՁԵՌՆԱՐԿԸ և այլ տեղեկատու նյութերում:	

- Քանի որ այս արտադրանքի մեջ օգտագործվում են պտտվող մասեր և մասեր, որոնք կարող են հանգեցնել էլեկտրահարման, օգտագործելուց առաջ անպայման կարդացեք այս «Անվտանգության նախազգուշացումները»:
- Քանի որ այստեղ ցուցադրված նախազգուշական միջոցները կարևոր են անվտանգության համար, անպայման հետևեք դրանց:
- Այս ձեռնարկը կարդալուց հետո պահեք այն տեղադրման ձեռնարկի հետ միասին հեշտ հասանելի վայրում՝ հետագայում անդրադառնալու համար:

### Նշանները և դրանց նշանակությունը

- ՈՒՇԱԴՐՈՒԹՅՈՒՆ.** Ոչ ճիշտ գործածությունը կարող է մեծ հավանականությամբ հանգեցնել լուրջ վտանգի, ինչպես օրինակ՝ մահվան, լուրջ վնասվածքի և այլն:
- ԶԳՈՒՇԱՅՈՒՄ.** Ոչ ճիշտ գործածությունը կարող է հանգեցնել լուրջ վտանգի՝ կախված պայմաններից:

### Այս ձեռնարկում օգտագործված նշանների նշանակությունը

- : Արգելվում է:
- : Հետևեք հրահանգին:
- : Երբեք մի՛ մտցրեք մատը, փայտիկ և այլն:
- : Երբեք մի՛ կանգնեք ներքին/արտաքին բլոկի վրա և դրանց վրա ոչինչ մի՛ դրեք:
- : Էլեկտրահարման վտանգ: Զգուշ եղեք:
- : Անպայման անջատեք էլեկտրասնուցման խրոցը հոսանքի վարդակից:
- : Անպայման անջատեք էլեկտրասնուցումը:
- : Հրդեհի վտանգ:
- : Երբեք մի՛ դիպչեք խոնավ ձեռքով:
- : Երբեք բլոկի վրա չոր մի՛ ցայտեցրեք:

<b>ՈՒՇԱԴՐՈՒԹՅՈՒՆ</b>	
	<p>Հոսանքի լարը մի՛ միացրեք միջանկյալ կետի, մի՛ օգտագործեք երկարացման լար և փոփոխական հոսանքի մեկ վարդակից մի՛ միացրեք մի քանի սարք:</p> <ul style="list-style-type: none"> <li>• Դա կարող է առաջացնել գերտաքացում, հրդեհ կամ էլեկտրահարման:</li> </ul> <p>Համոզվեք, որ հոսանքի խրոցը աղտոտված չէ և այն ապահով կերպով մտցրեք վարդակի մեջ:</p> <ul style="list-style-type: none"> <li>• Աղտոտված խրոցը կարող է հանգեցնել հրդեհի կամ էլեկտրահարման:</li> </ul> <p>Մի՛ ամրակապեք, քաշեք, վնասեք կամ փոփոխեք հոսանքի լարը, դրա նկատմամբ մի՛ կիրառեք ջերմություն և վրան մի՛ դրեք ծանր առարկաներ:</p> <ul style="list-style-type: none"> <li>• Դա կարող է հանգեցնել հրդեհի կամ էլեկտրահարման:</li> </ul>

	<p>Շահագործման ընթացքում մի՛ շրջեք OFF/ON (ՄԻԱՅՆԵԼ/ԱՆՋԱՏԵԼ) անջատիչը և մի՛ անջատեք/միացրեք հոսանքի խրոցը:</p> <ul style="list-style-type: none"> <li>• Դա կարող է կայծեր առաջացնել՝ հանգեցնելով հրդեհի:</li> <li>• Հեռակառավարման վահանակից ներքին բլոկը ԱՆՋԱՏԵԼ ՈՒՑ Հետո անպայման ԱՆՋԱՏԵՔ անջատիչը կամ հանեք հոսանքի խրոցը:</li> </ul> <p>Երկար ժամանակի ընթացքում մի՛ մնացեք սառը օդի անմիջական ազդեցության տակ:</p> <ul style="list-style-type: none"> <li>• Դա կարող է վնասել ձեր առողջությանը:</li> </ul>
--	--

# ԱՆՎՏԱՆԳՈՒԹՅԱՆ ԼԱՄԱԶԳՈՒՇԱՑՈՒՄԵՐ

	<p>Սարքը չպետք է տեղադրվի, տեղափոխվի, ապամոնտաժվի, փոխվի կամ վերանորոգվի օգտագործողի կողմից:</p> <ul style="list-style-type: none"> <li>Օդորակչի անպատշաճ օգտագործումը կարող է հանգեցնել հրդեհի, էլեկտրական հարվածի, վնասվածքի կամ ջրի արտահոսքի և այլնի: Խորհրդակցեք ձեր մատակարարի հետ:</li> <li>Եթե հոսանքի լարը վնասվել է, այն պետք է փոխարինվի արտադրողի կամ սպասարկող գործակալի կողմից՝ վտանգներից խուսափելու համար:</li> </ul> <p>Սարքի տեղադրման, տեղափոխման կամ սպասարկման ժամանակ համոզվեք, որ բացի նշված (R32) ստանդարտներից ոչ մի այլ կոտր չի մտնում ստանդարտի շրջանառության համակարգ:</p> <ul style="list-style-type: none"> <li>Օդի կամ ցանկացած այլ օտար նյութի առկայությունը կարող է ճնշման արտառոց բարձրացման պատճառ հանդիսանալ և հանգեցնել պայթյունի կամ վնասվածքի:</li> <li>Համակարգի համար նշվածից բացի այլ ստանդարտի օգտագործումը կհանգեցնի մեխանիկական վնասվածքի, համակարգի անսարքության կամ սարքի խափանման: Վտառգույն դեպքում, այն կարող է հանգեցնել ապրանքի անվտանգության ապահովման լուրջ խոչընդոտների:</li> </ul> <p>Այս սարքը նախատեսված չէ ցածր ֆիզիկական, զգայական կամ մտավոր կարողություններով, կամ փորձի և գիտելիքների պակասով (ներառյալ երեխաներին) անձանց կողմից շահագործման համար, եթե միայն նրանք չեն ուղղորդվում կամ սարքի օգտագործման մասին հրահանգներ տրամադրված անվտանգության համար պատասխանատու անձանցից:</p> <p>Երեխաները պետք է ուղղորդվեն, որպեսզի չխաղան սարքի հետ:</p>
	<p>Մատ, փայտիկ կամ այլ իրեր մի՛ մտցրեք օդի ներթող և բացող անցքերի մեջ:</p> <ul style="list-style-type: none"> <li>Դա կարող է հանգեցնել վնասվածքի, քանի որ աշխատանքի ընթացքում ներսում գտնվող օդափոխիչը պտտվում է բարձր արագությամբ:</li> </ul>
	<p>Ոչ նորմալ իրավիճակում (օրինակ՝ այրման հոտի առկայություն) կանգնեցրեք օդորակիչը և անջատեք հոսանքի լարը կամ OFF անջատիչը:</p> <ul style="list-style-type: none"> <li>Ոչ նորմալ իրավիճակում օգտագործման շարունակումը կարող է հանգեցնել անսարքության, հրդեհի կամ էլեկտրահարման: Այս դեպքում կապ հաստատեք ձեր մատակարարի հետ:</li> </ul>
	<p>Երբ օդորակիչը չի ստեղծում կամ չի տաքացնում, հնարավոր է, որ կա ստանդարտի արտահոսք: Եթե նկատեք ստանդարտի արտահոսք, անմիջապես անջատեք օդորակիչը և օդափոխիչ սենյակը, և կապ հաստատեք մատակարարի հետ: Եթե նորոգումը ներառում է սարքի ստանդարտի վերափոխումը, հարցրեք սպասարկման տեխնիկին սանդղատների մասին:</p> <ul style="list-style-type: none"> <li>Օդորակչում օգտագործվող ստանդարտը անվտանգ է: Սովորական պայմաններում արտահոսք չի լինում: Այնուամենայնիվ, եթե ստանդարտի արտահոսք է շփման մեջ մտնի կրակի կամ, օրինակ, օդաչեռնոցի, նավթավառի կամ վառարանի տաքացնող մասի հետ, կգոյանա վնասակար գազ, և կտառջանա հրդեհի վտանգ:</li> </ul> <p>Օգտագործողը երբևէ չպետք է փորձի լվանալ ներքին բլոկի ներսը: Եթե ներսի հատվածը մաքրման կարիք ունենա կապ հաստատեք մատակարարի հետ:</p> <ul style="list-style-type: none"> <li>Անհամապատասխան մաքրող միջոցի օգտագործումը կարող է հանգեցնել ներսում գտնվող պլաստիկ մասերի վնասմանը, ինչը կարող է բերել ջրի արտահոսքի: Եթե մաքրող միջոցը կաշի էլեկտրական մասերին կամ շարժիչին, այն կհանգեցնի անսարքության, ծխի կամ հրդեհի:</li> <li>Սարքը պետք է պահվի այնպիսի սենյակում, որտեղ չկան անընդմեջ շահագործվող բոցավառման աղբյուրներ (օրինակ՝ բաց կրակ, շահագործվող գազային սարքեր կամ էլեկտրական տաքացուցիչներ):</li> <li>Բնացեք, որ ստանդարտները կարող են հոտ չունենալ:</li> <li>Մի՛ օգտագործեք հալեցման գործընթացն արագացնող կամ սարքի մաքրման այլ ձևեր, բացի արտադրողի կողմից խորհուրդ տրվողներից:</li> <li>Մի՛ վնասեք կամ վառեք:</li> </ul> <p>Ներսի սարքը պետք է տեղադրվի այնպիսի սենյակում, որի մակերեսը գերազանցում է նշված հատակային մակերեսը: Խնդրում ենք կապ հաստատել մատակարարի հետ:</p>
	<p>Այս սարքը նախատեսված է փորձագետների կամ պատրաստված օգտագործողների կողմից օգտագործման համար խանութներում, թեթև արդյունաբերությունում և տնտեսություններում, կամ ուղղակի անհատների կողմից անտրալային օգտագործման համար:</p>
<b>⚠ ԶԳՈՒՇԱՑՈՒՄ</b>	
	<p>Ձեռք մի՛ տվեք ներսի/դրսի սարքի օդի ներթող անցքին կամ այլումիներ կողերին:</p> <ul style="list-style-type: none"> <li>Դա կարող է հանգեցնել վնասվածքի:</li> </ul> <p>Մի՛ օգտագործեք միջատասպան կամ դյուրավառ փչվող միջոցներ սարքի վրա:</p> <ul style="list-style-type: none"> <li>Դա կարող է հանգեցնել սարքի բռնկման կամ դեֆորմացիայի:</li> </ul> <p>Տնային կենդանիներին և սենյակային բույսերը մի՛ պահեք անմիջական օդային հոսքի տակ:</p> <ul style="list-style-type: none"> <li>Դա կարող է հանգեցնել կենդանիների կամ բույսերի վնասվածքների:</li> </ul> <p>Ներսի/դրսի սարքի տակ մի տեղադրեք այլ էլեկտրական սարքեր կամ կահույք:</p> <ul style="list-style-type: none"> <li>Սարքից կարող է ջուր կաթալ, ինչը կարող է բերել վնասման կամ անսարքության:</li> </ul>

	<p>Սարքը տեղադրված մի՛ թողեք վնասված հենարանի վրա:</p> <ul style="list-style-type: none"> <li>Սարքը կարող է ընկնել և հանգեցնել վնասվածքների:</li> </ul> <p>Սարքը գործարկելու կամ մաքրելու համար մի՛ կանգնեք անկայուն նստարանի վրա:</p> <ul style="list-style-type: none"> <li>Հնկնելու դեպքում կարող եք վնասվել:</li> </ul> <p>Մի՛ քաշեք հոսանքի լարից:</p> <ul style="list-style-type: none"> <li>Դա կարող է բերել հիմնական մետաղալարի կոտրմանը և արդյունքում հանգեցնել տաքացման կամ հրդեհի:</li> </ul> <p>Մի՛ լիցքավորեք կամ ապամոնտաժեք մարտկոցները և մի՛ նետեք դրանք կրակի մեջ:</p> <ul style="list-style-type: none"> <li>Դա կարող է հանգեցնել մարտկոցների արտահոսքի, հրդեհի կամ պայթյունի:</li> </ul> <p>Մի՛ շահագործեք սարքը 4 ժամից ավել բարձր խոնավության (80% RH և ավելի) և/կամ բաց պատռուհանների և դրսի դռան պայմաններում:</p> <ul style="list-style-type: none"> <li>Դա կարող է հանգեցնել ջրի կոնդենսացմանը օդորակչում, առաջացնել կաթոց և խոնավեցնել կամ վնասել կահույքը:</li> <li>Օդորակչում ջրի կոնդենսացումը կարող է նպաստել սնկերի, օրինակ բորբոսի աճին:</li> </ul> <p>Մի՛ օգտագործեք սարքը հատուկ նպատակներով՝ սննդամթերքի պահպանման, կենդանիների խնամքի, բույսերի աճեցման, ճշգրիտ սարքերի կամ արվեստի գործերի պահպանման համար:</p> <ul style="list-style-type: none"> <li>Դա կարող է հանգեցնել որակի վատթարացման կամ վնաս հասցնել կենդանիներին և բույսերին:</li> </ul> <p>Մի՛ ենթարկեք վառվող սարքերը անմիջական օդի հոսանքին:</p> <ul style="list-style-type: none"> <li>Դա կարող է հանգեցնել թերի այրման:</li> </ul> <p>Երբեք մի՛ դրեք մարտկոցները բերանի մեջ որևէ պատճառով՝ պատահաբար կուլ տալուց խուսափելու համար:</p> <ul style="list-style-type: none"> <li>Մարտկոցների կուլ տալը կարող է հանգեցնել խեղդվելուն և/կամ թունավորվելուն:</li> </ul>
	<p>Սարքի մաքրումից առաջ անջատեք այն կամ անջատեք միացման լարը կամ անջատիչը փոխեք OFF:</p> <ul style="list-style-type: none"> <li>Դա կարող է հանգեցնել վնասվածքի, քանի որ աշխատանքի ընթացքում ներսում գտնվող օդափոխիչը պտտվում է բարձր արագությամբ:</li> </ul> <p>Եթե սարքը չի օգտագործվելու երկար ժամանակ, անջատեք հոսանքի լարը կամ անջատիչը փոխեք OFF:</p> <ul style="list-style-type: none"> <li>Սարքը կարող է կեղտ կուտակել, ինչը կարող է հանգեցնել գերտաքացման կամ հրդեհի:</li> </ul> <p>Փոխարինեք հեռակառավարման վահանակի բոլոր մարտկոցները նորերով բոլորը նույն տեսակի:</p> <ul style="list-style-type: none"> <li>Հին մարտկոցների օգտագործումը նորերի հետ մեկտեղ կարող է հանգեցնել գերտաքացման, արտահոսքի կամ պայթյունի:</li> </ul> <p>Եթե մարտկոցի հեղուկը հոսել է ձեր մաշկի կամ շորերի վրա, անմիջապես կերպով լվացեք դրանք մաքուր ջրով:</p> <ul style="list-style-type: none"> <li>Եթե մարտկոցի հեղուկը քսվել է ձեր աչքերին, մանրակրկիտ կերպով լվացեք մաքուր ջրով և անմիջապես դիմեք բժշկական օգնության:</li> </ul> <p>Սարքը այլ այրման սարքերի հետ միաժամանակ օգտագործման դեպքում համոզվեք, որ տարածքը լավ օդափոխություն ունի:</p> <ul style="list-style-type: none"> <li>Ոչ պատշաճ օդափոխությունը կարող է հանգեցնել թթվածանային քաղցի:</li> </ul> <p>ԱՆՋՏԵՔ ՍԱՐՔԸ, երբ ամբողջիկ ձայն էք լսում, և կա կայծակի հավանականություն:</p> <ul style="list-style-type: none"> <li>Գայմակի հարվածի դեպքում սարքը կարող է վնասվել:</li> </ul> <p>Օդորակիչը մի քանի սեզոն օգտագործելուց հետո, սովորական մաքրման հետ միաժամանակ անց կացրեք ստուգում և սպասարկում:</p> <ul style="list-style-type: none"> <li>Սարքի մեջ կուտակված կեղտը կամ փոշին կարող են տեսաճ հոտի աղբյուր հանդիսանալ, հանգեցնել սնկերի, օրինակ բորբոսի աճին, կամ խցանել ջրահեռացման հատվածը, և առաջացնել կաթոց ներքին բլոկից: Ձևման և սպասարկման համար խորհրդակցեք ձեր մատակարարի հետ, քանի որ դա պահանջում է հատուկ գիտելիքներ և հմտություններ:</li> </ul>
	<p>Մի՛ գործարկեք անջատիչները թաց ձեռքերով:</p> <ul style="list-style-type: none"> <li>Դա կարող է հանգեցնել էլեկտրական ճնշման:</li> </ul> <p>Մի՛ մաքրեք օդորակիչը ջրով և մի տեղադրեք դրա վրա ջուր պարունակող իրեր, օրինակ ծաղկաման:</p> <ul style="list-style-type: none"> <li>Դա կարող է հանգեցնել հրդեհի կամ էլեկտրահարման:</li> </ul>
	<p>Մի՛ կանգնեք դրսի սարքի վրա, և դրա վրա ոչ մի իր մի՛ տեղադրեք:</p> <ul style="list-style-type: none"> <li>Դա կարող է հանգեցնել վնասվածքների, եթե դուք կամ իրը ընկնի:</li> </ul>

## ⚠ ԿԱՐԵՎՈՐ

Կեղտոտ ֆիլտրերը կարող են հանգեցնել օդորակչի մեջ կոնդենսատի առաջացմանը, որն իր հերթին կարող է նպաստել սնկերի, օրինակ բորբոսի աճին: Այդ պատճառով, խորհուրդ է տրվում մաքրել օդի ֆիլտրերը 2 շաբաթը մեկ անգամ:

Գործարկելուց առաջ համոզվեք, որ հորիզոնական թիակները փակ դիրքում են: Գործարկումը հորիզոնական թիակները բաց դիրքով սկսելու դեպքում դրանք կարող են չվերադառնալ ճիշտ դիրք:

# ԱՆՎՏԱՆԳՈՒԹՅԱՆ ՆԱԽԱԶԳՈՒՇԱՑՈՒՄՆԵՐ

## Տեղադրման համար

⚠️ ՈՒՇԱՂՐՈՒԹՅՈՒՆ	
⊘	Խորհրդակցեք ձեր մատակարարի հետ օդորակի տեղադրման համար: <ul style="list-style-type: none"> <li>Այն չպետք է տեղադրվի օդազտործողի կողմից, քանի որ տեղադրման համար պահանջվում են հատուկ գիտելիքներ և հմտություններ: Ոչ պատշաճ տեղադրված օդորակիչը կարող է ջրի արտահոսքի, հրդեհի կամ էլեկտրական ջնջման պատճառ դառնալ:</li> </ul>
	Ապահովեք օդորակիչի համար անհրաժեշտ էներգասնուցում: <ul style="list-style-type: none"> <li>Անհամապատասխան էներգասնուցումը կարող է հանգեցնել գերառաքացման կամ հրդեհի:</li> </ul>
⚠️	Մի՛ տեղադրեք սարքը այնպիսի վայրում, որտեղ դուրսավորվող գազի արտահոսք կարող է տեղի ունենալ: <ul style="list-style-type: none"> <li>Եթե գազ արտահոսի և կուտակվի դրսի սարքի շուրջ, դա կարող է հանգեցնել պայթյունի:</li> </ul>
	Ճիշտ հողակցեք սարքը: <ul style="list-style-type: none"> <li>Մի՛ միացրեք հողակցման լարը գազի խողովակին, ջրի խողովակին, շանթարկման ձողին կամ հեռախոսի հողակցման լարին: Ոչ պատշաճ հողակցումը կարող է հանգեցնել էլեկտրական ջնջման:</li> </ul>
⚠️ ԶԳՈՒՇԱՑՈՒՄ	
⚠️	Հողակցման անջատիչ տեղադրեք՝ կախված օդորակիչի տեղադրման վայրից (օրինակ՝ բարձր խոնավությամբ տարածքները): <ul style="list-style-type: none"> <li>Հողակցման աջատիչի չտեղադրումը կարող է հանգեցնել էլեկտրական ջնջման:</li> </ul>
	Համոզվեք, որ արտահոսող ջուրը ըստ պատշաճի հեռացվում է: <ul style="list-style-type: none"> <li>Եթե ջուրը չի հեռացվում պատշաճ կերպով, այն կարող է կաթել ներսի/դրսի սարքից՝ թրջել և վնասել կահույքը:</li> </ul>
Ոչ նորմալ պայմաններում Աննիջապես դադարեցրեք օդորակիչի շահագործումը և խորհրդակցեք մատակարարի հետ:	

## Wi-Fi միջերեսի համար

⚠️ ՈՒՇԱՂՐՈՒԹՅՈՒՆ	
(Ոչ պատշաճ օգտագործումը կարող է հանգեցնել լուրջ հետևանքների, այդ թվում՝ լուրջ վնասվածքների կամ մահվան:)	
⊘	Այս սարքը կարող է օգտագործվել 8 տարեկանից բարձր երեխաների կողմից, և սահմանափակ ֆիզիկական, զգայական կամ մտավոր կարողություններով, կամ փորձի և գիտելիքների պակասով անձանց կողմից, եթե նրանք ուղղորդվում են կամ սարքի անվտանգ օգտագործման մասին հրահանգներ են ստանում և հասկանում են հնարավոր վտանգները: <ul style="list-style-type: none"> <li>Երեխաները չպետք է խաղան սարքի հետ: Մաքրումը և սպասարկումը չպետք է իրականացվի երեխաների կողմից առանց ուղղորդման:</li> </ul>
⚠️	Մի օգտագործեք Wi-Fi միջերեսը բժշկական էլեկտրասարքավորումների կողքին կամ այն անձանց կողքին, որոնց մոտ տեղադրված է բժշկական սարք, ինչպես օրինակ արտախթանիչ կամ իմպլանտացվող կարդիովերտեր դեֆիբրիլյատոր: <ul style="list-style-type: none"> <li>Դա կարող է պատահարի հանգեցնել՝ բժշկական սարքավորման կամ սարքի խափանման արդյունքում:</li> </ul>
	Մի օգտագործեք Wi-Fi միջերեսը ավտոմատ կառավարման սարքերի կողքին, ինչպիսին են ավտոմատ դռները կամ հրդեհի ահագանգման համակարգերը: <ul style="list-style-type: none"> <li>Դա կարող է վթարի հանգեցնել անսարքության հետևանքով:</li> </ul>
⊘	Թաց ձեռքերով մի դիպեք Wi-Fi միջերեսին: <ul style="list-style-type: none"> <li>Դա կարող է հանգեցնել սարքի վնասման, էլեկտրական ջնջման կամ հրդեհի:</li> </ul>
⊘	Wi-Fi միջերեսի վրա ջուր մի՛ ցայտեցրեք և այն մի օգտագործեք լոգասենյակում: <ul style="list-style-type: none"> <li>Դա կարող է հանգեցնել սարքի վնասման, էլեկտրական ջնջման կամ հրդեհի:</li> </ul>
⚠️	Wi-Fi միջերեսը գցելու կամ բռնիչի կամ մալուխի վնասման դեպքում անջատեք հոսանքի լարը կամ անջատիչը փոխեք OFF: <ul style="list-style-type: none"> <li>Դա կարող է հանգեցնել հրդեհի կամ էլեկտրական ջնջման: Այս դեպքում կապ հաստատեք ձեր մատակարարի հետ:</li> </ul>
⚠️ ԶԳՈՒՇԱՑՈՒՄ	
(Ոչ պատշաճ օգտագործումը կարող է հետևանքներ ունենալ, այդ թվում՝ մարմնական վնասվածքներ կամ շենքի վնասում:)	
⊘	Մի՛ կանգնեք անկայուն աթոռակի վրա՝ Wi-Fi միջերեսը տեղադրելիս կամ մաքրելիս: <ul style="list-style-type: none"> <li>Ընկնելու դեպքում կարող եք ստանալ վնասվածքներ:</li> </ul>
⚠️	Մի՛ օգտագործեք Wi-Fi միջերեսը այլ հեռակառավարվող սարքերի, միկրոալիքային վառարանի, անլար հեռախոսների կամ ֆաքսիմիլային սարքերի մոտակայքում: <ul style="list-style-type: none"> <li>Դա կարող է առաջացնել աշխատանքի խափանում:</li> </ul>

## ՀԵՌԱՑՈՒՄ



Այս պարանքը հեռացնելու համար խորհրդակցեք մատակարարի հետ:

### Նշում.

Այս նշանը միայն ԵՄ երկրների համար է: Այս նշանը համապատասխանում է 2012/19/EU Հողված 14 Տեղեկություններ օգտագործողների համար հողվածին և Լրացում IX, և/կամ 2006/66/EC Հողված 20 Տեղեկություններ վերջնական օգտագործողների համար և Լրացում II հողվածին:



Fig. 1

Ձեր MITSUBISHI ELECTRIC պարանքը նախագծվել է արտադրվել է բարձրորակ նյութերից և բաղադրիչներից, որոնք կարող են վերամշակվել և/կամ վերօգտագործվել:

Այս նշանը նշանակում է, որ էլեկտրական և էլեկտրոնային սարքավորումները, մարտկոցները և կուտակիչները իրենց կյանքի վերջում պետք է ուտիլիզացվեն ձեր կենցաղային աղբից առանձին:

Եթե քիմիական նշան կա այս նշանի տակ (Fig. 1), ապա այդ քիմիական նշանը նշանակում է, որ մարտկոցը կամ կուտակիչը պարունակում են որոշակի քանակությամբ ծանր մետաղներ: Դա նշված կլինի հետևյալ կերպ.

Hg: սնդիկ (0,0005%), Cd: կադմիում (0,002%), Pb: արձիճ (0,004%)

Եվրամիությունում կան առանձնացված հավաքման համակարգեր՝ նախատեսված էլեկտրական և էլեկտրոնային սարքանքների, մարտկոցների և կուտակիչների համար:

Խնդրում ենք ճիշտ ազատվել այս սարքավորումից, մարտկոցներից և կուտակիչներից՝ ձեր համայնքի աղբահանության/աղբավերամշակման կանոններին համապատասխան:

Խնդրում ենք օգնեք մեզ պահպանել բոլորիս շրջակա միջավայրը:

# ՄԱՍԵՐԻ ԱՆՎԱՆՈՒՄՆԵՐԸ

## Ներքին բլոկ

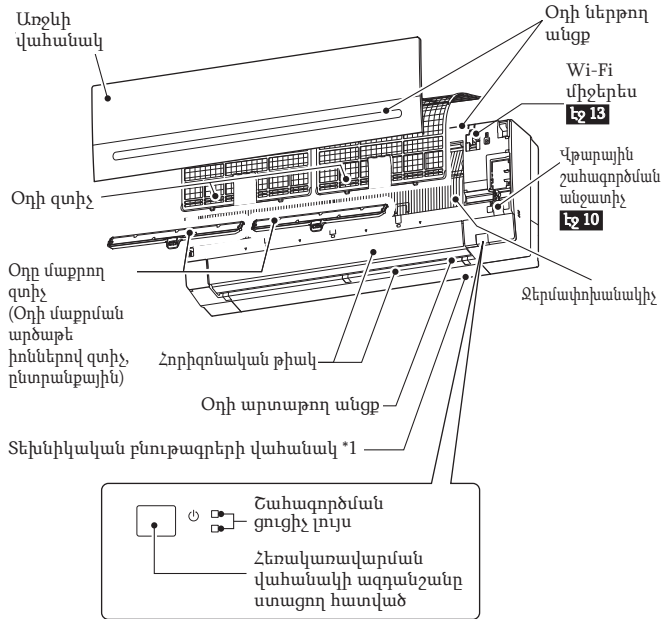

## Հեռակառավարման վահանակ

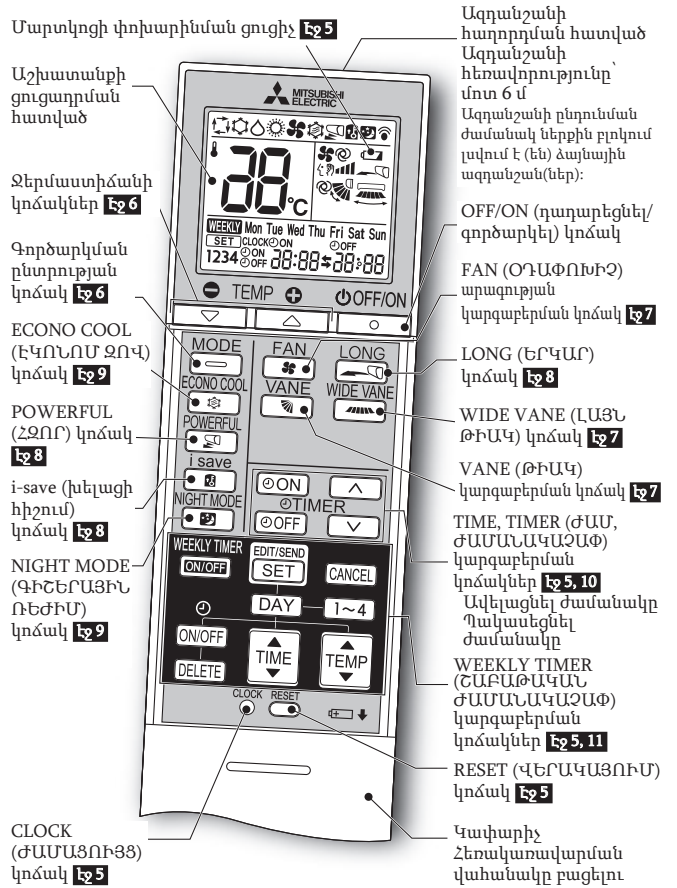

## Արտաքին բլոկ

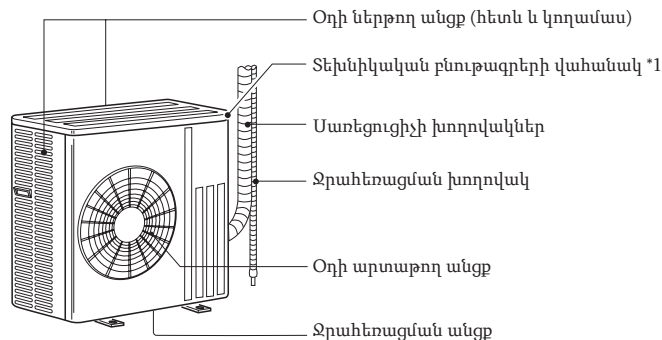

Արտաքին բլոկերի արտաքին տեսքը կարող է տարբեր լինել:

\*1 Արտադրման տարին և ամիսը նշված են տեխնիկական բնութագրերի վահանակի վրա:

### Հեռակառավարման վահանակ

Եթե հեռակառավարման վահանակը չի օգտագործվում, դրեք այն այս բլոկի մոտ:

Օգտագործեք միայն բլոկի հետ տրամադրված հեռակառավարման վահանակը: Մի՛ օգտագործեք այլ հեռակառավարման վահանակներ: Եթե միայն ցած սահեցրեք 2 կամ ավելի ներքին բլոկեր, ապա այն ներքին բլոկը, որը նախատեսված չէ շահագործման համար, կարող է արձագանքել հեռակառավարման վահանակին:



# ՇԱՀԱԳՈՐԾՄԱՆ ՆԱԽԱՊԱՏՐԱՍՏՈՒԹՅՈՒՆՆԵՐ

Շահագործումից առաջ, Մտցրեք էլեկտրասնուցման խրոցը հոսանքի վարդակի մեջ և/կամ միացրեք անջատիչը:

## Հեռակառավարման վահանակի մարտկոցների տեղադրումը

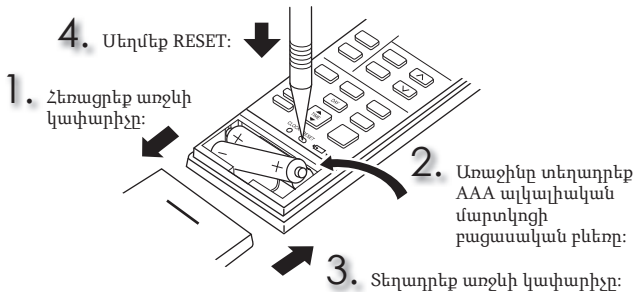

### Նշում.

- Համոզվեք, որ մարտկոցների բևեռները ճիշտ են տեղադրված:
- Մի օգտագործեք մանգանե կամ արտահոսող մարտկոցներ: Հեռակառավարման վահանակը կարող է փչանալ:
- Մի օգտագործեք վերալիցքավորվող մարտկոցներ:
- Մարտկոցի փոխարինման ինդիկատորը վառվում է, երբ մարտկոցը պարզվում է: Ինդիկատորի վառման պահից մոտավորապես 7 օր անց հեռակառավարման վահանակը կդադարի աշխատել:
- Փոխարինեք բոլոր մարտկոցները նույն տիպի նոր մարտկոցներով:
- Մարտկոցները կարող են օգտագործվել մոտավորապես 1 տարվա ընթացքում: Այնուամենայնիվ, ժամկետանց մարտկոցների կյանքն ավելի կարճ է:
- Բարակ գործիքի օգնությամբ զգույշ սեղմեք RESET: Եթե չսեղմեք RESET կոճակը, հեռակառավարման վահանակը կարող է ճիշտ չաշխատել:

## Ընթացիկ ժամի կարգավորումը

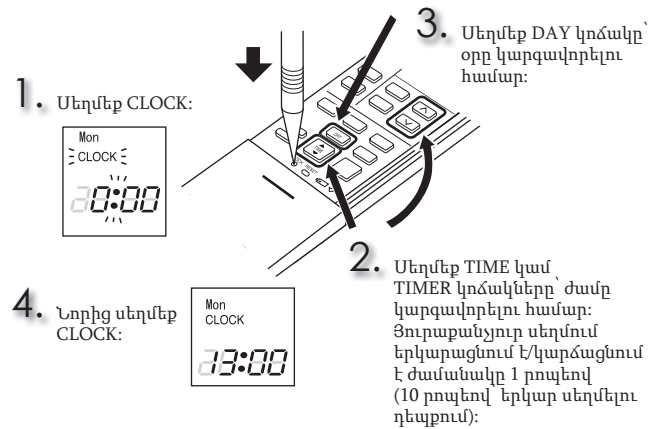

### Նշում.

- Բարակ գործիքի օգնությամբ զգույշ սեղմեք CLOCK:

### Նշում.

Ինչպես կարգավորել հեռակառավարման վահանակը միայն տվյալ ներքին բլոկի համար:

Սենյակում հեռակառավարման վահանակներով կարող են օգտագործվել մինչև 4 ներքին բլոկեր:

Ամեն ներքին բլոկ իր առանձին հեռակառավարման վահանակով կառավարելու համար համարակալեք հեռակառավարման վահանակները ներքին բլոկի համարին համապատասխան:

Կարգավորումները կարելի է անել, միայն եթե բավարարվում են հետևյալ պահանջները.

- Հեռակառավարման վահանակը OFF ռեժիմում է:
- (1) Սեղմած պահեք հեռակառավարման վահանակի [1~4] կոճակը 2 վայրկյան, որպեսզի ակտիվացնեք կցորդման ռեժիմը:
- (2) Նորից սեղմեք [1~4] կոճակը և համարակալեք հեռակառավարման վահանակները: [1~4] կոճակի յուրաքանչյուր սեղմում մեծացնում է թիվը հետևյալ հերթականությամբ 1 → 2 → 3 → 4:
- (3) Կցորդման կարգավորումն ավարտելու համար սեղմեք [SET] կոճակը: Երբ անջատիչը միացնեք ON, այն հեռակառավարման վահանակը, որը առաջինը ազդանշան կուղարկի ներքին բլոկին, կլինի տվյալ ներքին բլոկի հեռակառավարման վահանակը: Այն պահից, երբ դրանք կարգավորված լինեն, ներքին բլոկը ազդանշաններ կստանա միայն նշանակված հեռակառավարման վահանակից:

# ՇԱՀԱԳՈՐԾՄԱՆ ՌԵԺԻՄԻ ԸՆՏՐՈՒԹՅՈՒՆ

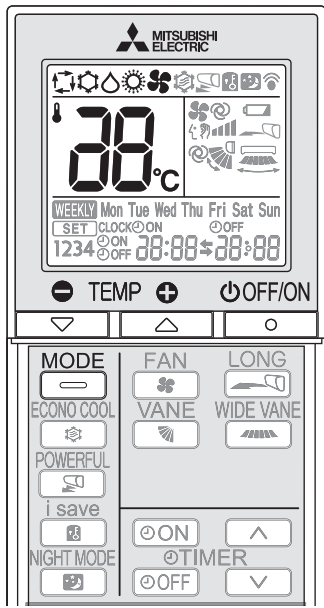

**1** Սեղմեք շահագործումը սկսելու համար:

**2** Սեղմեք շահագործման ռեժիմն ընտրելու համար: Յուրաքանչյուր սեղմում փոխում է ռեժիմը հետևյալ հերթականությամբ.

→ → → →

**3** Սեղմեք կամ ջերմաստիճանը կարգավորելու համար: Ամեն սեղմում բարձրացնում կամ իջեցնում է ջերմաստիճանը 1°C-ով:

Սեղմեք շահագործումը դադարեցնելու համար:

## AUTO ռեժիմ (Auto փոփոխություն)

Սարքն ընտրում է շահագործման ռեժիմը սենյակի և ընտրված ջերմաստիճանների տարբերության հիման վրա: AUTO ռեժիմի ժամանակ սարքը փոխում է ռեժիմը (COOL ↔ HEAT), երբ սենյակի ջերմաստիճանը 2°C-ով տարբերվում է ընտրված ջերմաստիճանից 15 րոպեից ավելի:

**Նշում.** Auto ռեժիմը խորհուրդ չի տրվում, եթե ներքին բլոկը միացված է MXZ տիպի արտաքին բլոկի: Երբ միաժամանակ գործարկվում են մի քանի ներքին բլոկեր, հնարավոր է, սարքը չկարողանա փոխել շահագործման ռեժիմը COOL և HEAT միջև: Այդ դեպքում ներքին բլոկն անցնում է սպասման ռեժիմի (տես Շահագործման ցուցիչ լույսերի աղյուսակը):

## COOL ռեժիմ

Վայելեք գով օդը՝ ձեր նախընտրած ջերմաստիճանով:

**Նշում.** Մի գործարկեք COOL ռեժիմը շատ ցածր դրսի ջերմաստիճանի պայմաններում (-10°C-ից ցածր): Սարքում կոնդենսացված ջուրը կարող է կաթել և թրջել կամ վնասել կահույքը և այլն:

## DRY ռեժիմ

Նվազեցրեք օդի խոնավությունը սենյակում: Սենյակը կարող է մի փոքր սառել: DRY ռեժիմի ժամանակ ջերմաստիճանը չի կարող կարգավորվել:

## HEAT ռեժիմ

Վայելեք տաք օդը՝ ձեր նախընտրած ջերմաստիճանով:

## FAN ռեժիմ

Օդափոխեք սենյակը:

**Նշում.** COOL/DRY ռեժիմի գործարկումից հետո խորհուրդ է տրվում միացնել FAN ռեժիմը՝ ներքին բլոկի ներսի հատվածը չորացնելու համար:

## Նշում.

Բազմահամակարգ շահագործում  
Երկու կամ ավելի ներքին բլոկեր կարող են շահագործվել մեկ արտաքին բլոկով: Մի քանի ներքին բլոկերի միաժամանակյա շահագործման դեպքում սառեցումը/չորացումը/օդափոխումն ու ջեռուցումը/չեն կարող կատարվել միաժամանակ: Երբ ընտրված է COOL/DRY/FAN մեկ բլոկի վրա և HEAT՝ մյուսի վրա, կամ հակառակը, վերջին ընտրված բլոկը անցնում է սպասման ռեժիմի:

## Շահագործման ցուցիչ լույս

Շահագործման ցուցիչ լույսը ցույց է տալիս բլոկի շահագործման վիճակը:

Ցուցիչ	Շահագործման վիճակ	Սենյակի ջերմաստիճան
	Բլոկը աշխատում է ընտրված ջերմաստիճանին հասնելու համար	ընտրված ջերմաստիճանից մոտավորապես 2°C կամ ավելի աստիճան տարբերությամբ
	Սենյակի ջերմաստիճանը մոտենում է ընտրված ջերմաստիճանին	Մոտավորապես 1-ից 2°C՝ ընտրված ջերմաստիճանից

Ցուցիչը Լուսավորում չկա

# ՕԴԱՓՈՒՅԻ ԱՐԱԳՈՒԹՅՈՒՆԸ ԵՎ ՕԴԻ ՀՈՍՔԻ ԿԱՌԱՎԱՐՈՒՄԸ

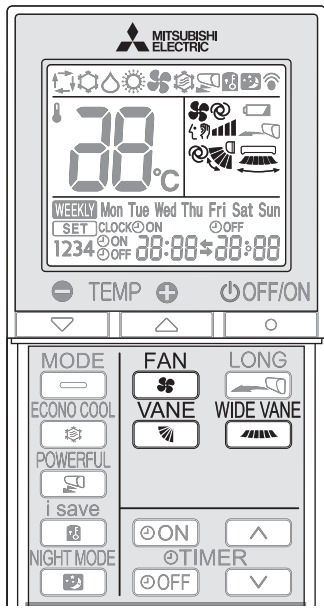

## Օդափոխիչի արագությունը

Սեղմեք **FAN** օդափոխիչի արագությունն ընտրելու համար: Ամեն սեղմում փոխում է օդափոխիչի արագությունը հետևյալ հերթականությամբ.

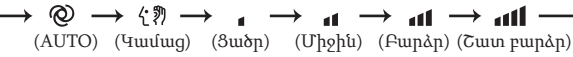

- Երկու կարճ ձայնային ազդանշան է լսվում ներքին բլոկից, երբ միացվում է AUTO ռեժիմը:
- Օգտագործեք օդափոխիչի ավելի բարձր արագություն՝ սենյակը ավելի արագ սառեցնելու/տաքացնելու համար: Խորհուրդ է տրվում իջեցնել օդափոխիչի արագությունը, երբ սենյակը գովանա/տաքանա:
- Կամաց աշխատանքի համար օգտագործեք ավելի ցածր արագություն:

### Նշում.

Բազմահամակարգ շահագործում  
Երբ մեկ արտաքին բլոկի օգնությամբ ջեռուցման համար միաժամանակ շահագործվում են մի քանի ներքին բլոկեր, օդի հոսքի ջերմաստիճանը կարող է ցածր լինել: Այս դեպքում խորհուրդ է տրվում օգտագործել AUTO օդափոխիչի արագությունը:

## Օդի հոսքի ուղղությունը վերևից ներքև

Սեղմեք **VANE** օդի հոսքի ուղղությունը ընտրելու համար: Ամեն սեղմում փոխում է օդի հոսքի ուղղությունը հետևյալ հերթականությամբ.

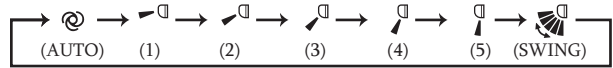

- (AUTO).....Թիակը ուղղված է օդի հոսքի ամենաարդյունավետ ուղղությամբ: COOL/DRY/FAN՝ հորիզոնական դիրք: HEAT՝ դիրք (4):
- (Manual) ..... Արդյունավետ օդորակման համար ընտրեք վերևի COOL/DRY դիրքը և ներքևի դիրքը HEAT համար: COOL/DRY ժամանակ ընտրված ներքևի դիրքի դեպքում թիակը ավտոմատ կերպով շարժվում է դեպի վերևի դիրքը 0,5-ից 1 ժամից հետո կոնդենսատի կաթոցից խուսափելու համար:
- (Swing).....Թիակը պարբերաբար շարժվում է վերև և ներքև:
  - Երկու կարճ ձայնային ազդանշան է լսվում ներքին բլոկից, երբ միացվում է AUTO ռեժիմը:
  - Միշտ օգտագործեք հեռակառավարման վահանակը՝ օդի հոսքի ուղղությունը կարգավորելու համար: Չեղբերով հորիզոնական թիակները տեղաշարժելը կարող է վնասել դրանք:
  - Երբ անջատիչը միացված է, հորիզոնական թիակների դիրքը վերականգնվում է մոտավորապես մեկ րոպեի ընթացքում, հետո սկսվում է շահագործումը: Նույնը վերաբերում է նաև արտակարգ/վթարային սառեցման գործառույթին:
  - Երբ թվում է, թե հորիզոնական թիակները ոչ նորմալ դիրքում են, տես **էջ 14**:

## Օդի հոսքի ուղղությունը աջից ձախ

Սեղմեք **WIDE VANE** օդի հոսքի ուղղությունը ընտրելու համար: Ամեն սեղմում փոխում է օդի հոսքի ուղղությունը հետևյալ հերթականությամբ.

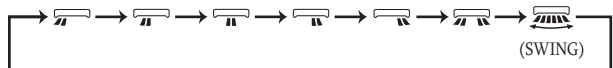

HY

# LONG (ԵՐԿԱՐ) ՕԳՏԱԳՈՐԾՈՒՄ

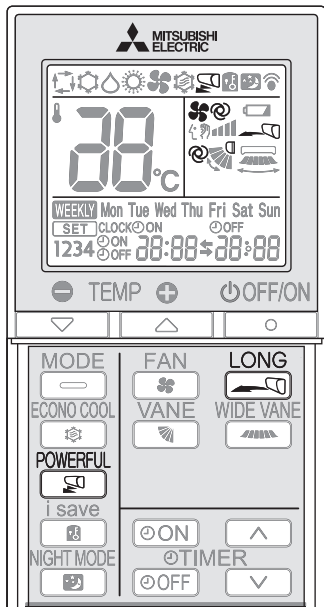

Սեղմեք **LONG** (ԵՐԿԱՐ) շահագործումը սկսելու համար:

- Օդափոխիչի արագությունը բարձրանում է և հորիզոնական թիակը շարժվում է դեպի LONG (ԵՐԿԱՐ) ռեժիմի դիրքը:
- Օդը տարածվում է ավելի մեծ հեռավորության վրա:

Նորից սեղմեք **LONG** (ԵՐԿԱՐ) շահագործումը չեղարկելու համար:

- LONG (ԵՐԿԱՐ) շահագործումը չեղարկվում է, երբ սեղմվում է OFF/ON, VANE կամ ECONO COOL կոճակը:

# POWERFUL (ՀՁՈՐ) ՇԱՀԱԳՈՐԾՈՒՄ

Սեղմեք **POWERFUL** (ՀՁՈՐ) COOL կամ HEAT ռեժիմի ժամանակ **եջ 6** POWERFUL (ՀՁՈՐ) շահագործումը սկսելու համար:

Օդափոխիչի արագությունը՝ Բացառիկ արագություն POWERFUL (ՀՁՈՐ) ռեժիմի համար  
 Հորիզոնական թիակ՝ Ընտրեք դիրքը կամ իջեցրեք օդի հոսքի ուղղությունը AUTO ռեժիմի ժամանակ

- POWERFUL (ՀՁՈՐ) ռեժիմի ժամանակ ջերմաստիճանը չի կարող կարգավորվել:

Նորից սեղմեք **POWERFUL** (ՀՁՈՐ) POWERFUL (ՀՁՈՐ) շահագործումը չեղարկելու համար:

- POWERFUL (ՀՁՈՐ) շահագործումը նաև ավտոմատ կերպով չեղարկվում է 15 րոպեից կամ երբ սեղմվում է OFF/ON, FAN, ECONO COOL կամ i-save կոճակը:

# I-SAVE ՇԱՀԱԳՈՐԾՈՒՄ

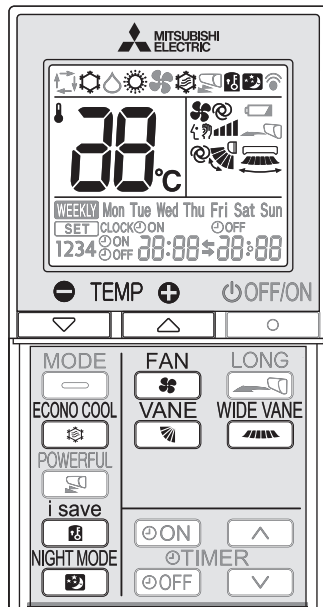

Պարզեցված հետադարձ գործառույթը հնարավորություն է տալիս վերադառնալ ընտրված (ցանկալի) կարգավորումներին՝ **i-save** կոճակի մեկ սեղմումով: Նորից սեղմեք կոճակը, և դուք կարող եք վերադառնալ նախկին կարգավորմանը:

**1** i-save ռեժիմը ընտրելու համար, COOL, ECONO COOL, NIGHT MODE կամ HEAT ռեժիմների ժամանակ սեղմեք **i-save**:

**2** Կարգավորեք ջերմաստիճանը, օդափոխիչի արագությունը և օդի հոսքի ուղղությունը:

- Հաջորդ անգամ նույն կարգավորումը ընտրվում է ուղղակի սեղմելով **i-save**:
- Երկու կարգավորումներ կարող են պահպանվել: (Մեկը՝ COOL/ECONO COOL համար, մյուսը՝ HEAT համար)
- Ընտրեք համապատասխան ջերմաստիճանը, օդափոխիչի արագությունը և օդի հոսքի ուղղությունը՝ ձեր սենյակին համապատասխան:
- Սովորաբար HEAT ռեժիմում նվազագույն ջերմաստիճանը 16°C է: Եվ միայն i-save ռեժիմի օգտագործման ժամանակ նվազագույն ջերմաստիճանը 10°C է:

Նորից սեղմեք **i-save** i-save շահագործումը չեղարկելու համար:

- i-save շահագործումը նաև չեղարկվում է, երբ սեղմվում է MODE կոճակը:

**Նշում.**  
 Օգտագործման օրինակ.  
 1. Յածր էներգիայի ռեժիմ  
 Ընտրեք ջերմաստիճանը 2°C-ից 3°C ավելի բարձր COOL ռեժիմի համար և ավելի ցածր՝ HEAT ռեժիմի համար: Այս կարգավորումը հարմար է դատարկ սենյակի համար, և երբ քնած եք:  
 2. Հաճախ օգտագործվող կարգավորումների պահպանում  
 Պահպանեք ձեր նախընտրելի կարգավորումները COOL/ECONO COOL և HEAT ռեժիմների համար: Սա թույլ կտա ձեզ ընտրել նախընտրած կարգավորումները կոճակի մեկ հպումով:

# ECONO COOL ՇԱՀԱԳՈՐԾՈՒՄ

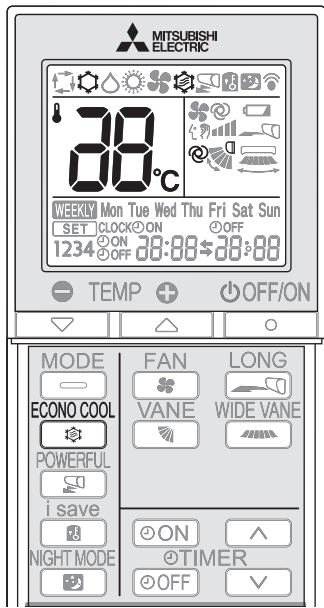

Օդային հոսքի տատանումը (ուղղության փոփոխությունը) թույլ է տալիս ձեզ ավելի զով զգալ, քան օդային հոսքի կայուն ուղղվածության դեպքում:

Ընտրված ջերմաստիճանը և օդի հոսքի ուղղությունը ավտոմատ կերպով փոխվում են միկրոպրոցեսորի կողմից: Հնարավոր է իրականացնել սառեցման գործընթացը հարմարավետության պայմաններում: Արդյունքում կարելի է էներգիա խնայել:

Սեղմեք **ECONO COOL** կոճակը **ECONO COOL** ռեժիմի ժամանակ **էջ 6** **ECONO COOL** շահագործումը սկսելու համար: Մաքրը կատարում է ուղղահայաց շարժման տարբեր ցիկլեր՝ կախված օդի հոսքի ջերմաստիճանից:

Նորից սեղմեք **ECONO COOL** կոճակը **ECONO COOL** շահագործումը չեղարկելու համար:  
 • **ECONO COOL** շահագործումը նաև չեղարկվում է **VANE** կոճակի սեղմումով:

# ԳԻՇԵՐԱՅԻՆ ՌԵԺԻՄԻ ՇԱՀԱԳՈՐԾՈՒՄ

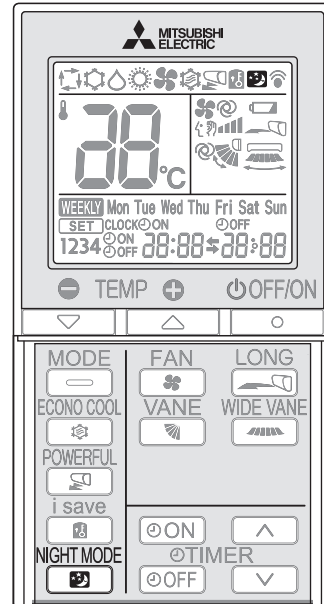

**NIGHT MODE** (ԳԻՇԵՐԱՅԻՆ ՌԵԺԻՄ) ռեժիմը փոխում է շահագործման ցուցիչի պայծառությունը, անջատում ազդանշանի ձայնը և սահմանափակում արտաքին բլոկի աղմուկը:

Շահագործման ժամանակ սեղմեք **NIGHT MODE** կոճակը **NIGHT MODE** (ԳԻՇԵՐԱՅԻՆ ՌԵԺԻՄ) ռեժիմը ակտիվացնելու համար:

- Շահագործման ցուցիչ լույսը թույլ է:
- Ազդանշանի ձայնը կանջատվի, բացառությամբ այն դեպքերի, երբ շահագործումը սկսվում է կամ կանգնեցվում է:
- Արտաքին բլոկի աղմուկի մակարդակը կլինի ավելի ցածր, քան **ԲՆՈՒԹԱԳՐԵՆՈՒՄ** նշվածը:

Նորից սեղմեք **NIGHT MODE** կոճակը **NIGHT MODE** (ԳԻՇԵՐԱՅԻՆ ՌԵԺԻՄ) ռեժիմը չեղարկելու համար:

## Նշում.

- Սառեցման/տաքացման հզորությունը կարող է ընկնել:
- Արտաքին բլոկի աղմուկի մակարդակը կարող է չփոխվել սարքի գործարկումից հետո, պահպանման գործընթացի ժամանակ կամ կախված շահագործման այլ պայմաններից:
- Ներքին բլոկի օդափոխիչի արագությունը չի փոխվի:
- Շահագործման ցուցիչ լույսը դժվար կլինի տեսնել լուսավոր սենյակում:
- Բազմահամակարգ շահագործման դեպքում արտաքին բլոկի աղմուկի մակարդակը չի իջնի:

HY

# ԹՄՅՄԵՐԻ ՕԳՏԱԳՈՐԾՈՒՄ (ON/OFF ԹՄՅՄԵՐ)

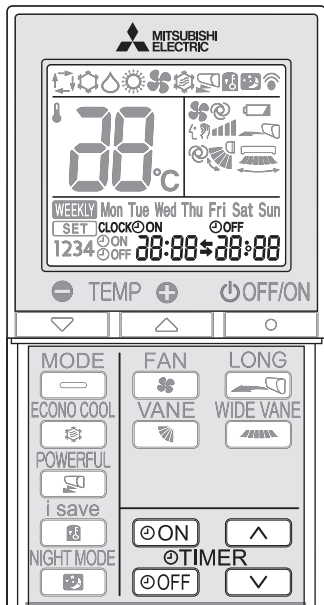

**1** Շահագործման ընթացքում սեղմեք **ON** կամ **OFF** թայմերը կարգավորելու համար:

**ON** (ON թայմեր) : Սարքը ՄԻԱՆՈՒՄ է սահմանված ժամին:

**OFF** (OFF թայմեր) : Սարքը ԱՆՋԱՏՎՈՒՄ է սահմանված ժամին:

\* **ON** կամ **OFF** թայմերում է:  
\* Հանդիման, որ ընթացիկ ժամը և օրը ճիշտ են սահմանված: **Էջ 5**

**2** Սեղմեք **UP** (Բարձրացնել) և **DOWN** (Իջեցնել) թայմերի ժամը կարգավորելու համար:  
Ցուրաբանչյուր սեղմում ավելացնում կամ պակասեցնում է սահմանվող ժամանակը 10 րոպեով:  
• Կարգավորեք թայմերը, երբ **ON** կամ **OFF** թայմերում է:

**3** Կրկին սեղմեք **ON** կամ **OFF** թայմերը չեղարկելու համար:

## Նշում.

- ON և OFF կարող են սահմանվել միաժամանակ: **⚡** նշանը ցույց է տալիս թայմերի գործառնության հերթականությունը:
- Եթե ON/OFF թայմերի միացած լինելու ժամանակ հոսանքի խափանում է տեղի ունենում, տես **Էջ 10** «Ավտոմատ վերագործարկման գործառնություն»:

# ՇԱՀԱԳՈՐԾՈՒՄ ԱՐՏԱԿԱՐԳ ՌԵԺԻՄՈՒՄ

## Երբ հեռակառավարման վահանակը չի կարող օգտագործվել...

Կարելի է ակտիվացնել արտակարգ ռեժիմը՝ սեղմելով արտակարգ ռեժիմում շահագործման կոճակը (E.O. SW) նեքին բլոկի վրա:

Ամեն անգամ, երբ սեղմվում է E.O. SW կոճակը, շահագործումը փոխվում է հետևյալ հերթականությամբ:

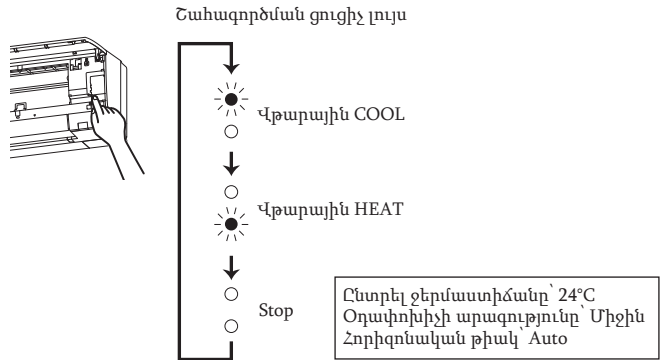

## Նշում.

- Շահագործման առաջին 30 րոպեները փորձնական են: Ջերմաստիճանի կարգավորումը չի աշխատում, և օդափոխիչի արագությունը դրված է ուժեղի վրա:
- Վթարային տաքացման ժամանակ օդափոխիչի արագությունը աստիճանաբար աճում է՝ տաք օդ փչելու համար:
- Վթարային սառեցման ժամանակ հորիզոնական թիակի դիրքը վերականգնվում է մոտավորապես մեկ րոպեի ընթացքում, հետո սկսվում է շահագործումը:

# ԱՎՏՈՄԱՏ ՎԵՐԱԳՈՐԾԱՐԿՄԱՆ ԳՈՐԾԱՌՈՒՅՑ

Եթե շահագործման ընթացքում տեղի է ունենում էլեկտրաէներգիայի անջատում կամ հիմնական հոսանքի անջատում, ապա ավտոմատ կերպով միանում է «Ավտոմատ վերագործարկման գործառնություն»-ն այն նույն ռեժիմով, որը սահմանված էր հեռակառավարման վահանակի միջոցով՝ նախքան հիմնական հոսանքի անջատումը: Եթե կանթայմերի կարգավորումներ, դրանք չեղարկվում են, և բլոկը սկսում է աշխատանքը, երբ հոսանքը կրկին միանում է:  
Եթե դուք չեք ցանկանում օգտագործել այս գործառնությունը, խնդրում ենք խորհրդակցել ծառայության ներկայացուցիչի հետ, քանի որ բլոկի կարգավորումները պետք է փոխվեն:



# ՇԱԲԱԹԱԿԱՆ ԹԱՅՄԵՐԻ ՕԳՏԱԳՈՐԾՈՒՄ

- Շաբաթվա ամեն օրվա համար կարող է միացվել առավելագույնը 4 ON կամ OFF թայմեր:
- Շաբաթվա համար կարող է միացվել առավելագույնը 28 ON կամ OFF թայմեր:

Օրինակ՝ Շահագործվում է 24°C արթնացման պահից մինչև տնից դուրս գալը, և օգտագործվում է 27°C տուն հասնելու պահից մինչև քնելը աշխատանքային օրերին: Շահագործվում է 27°C ուշ արթնացումից մինչև վաղ քուն ընթացքում՝ հանգստյան օրերին:

Երկուշաբթի	Կարգավորում1	Կարգավորում2	Կարգավորում3	Կարգավորում4
Ն	ON	OFF	ON	OFF
Ուրբաթ	6:00	24°C	8:30	27°C
Շաբաթ	Կարգավորում1	Կարգավորում2		
Ն	ON	OFF		
Կիրակի	8:00	27°C	21:00	

## Նշում.

Հասարակ ON/OFF թայմերի կարգավորումը հասանելի է, երբ շաբաթական թայմերը միացված է: Այս դեպքում, ON/OFF թայմերը առավելություն ունի շաբաթական թայմերի հանդեպ: շաբաթական թայմերի գործարկումը նորից կարվի՝ սովորական ON/OFF թայմերի ավարտից հետո:

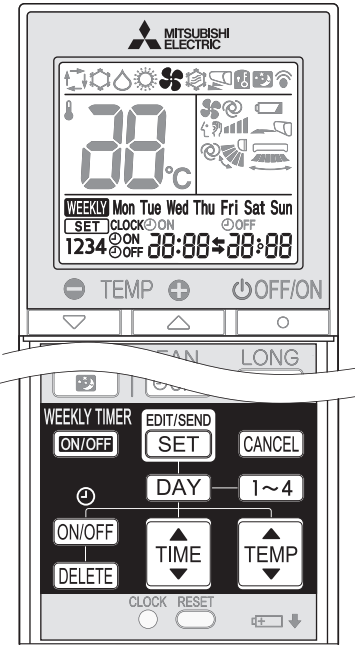

## Շաբաթական թայմերի կարգավորում

\* Հանովեք, որ ընթացիկ ժամը և օրը ճիշտ են սահմանված:

**1** Սեղմեք **EDIT/SEND SET** շաբաթական թայմերի կառավարման ռեժիմը բացելու համար:

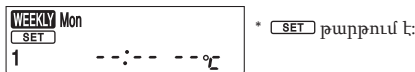

**2** Սեղմեք **DAY** և **1~4** օրը և թիվը կարգավորելու համար:

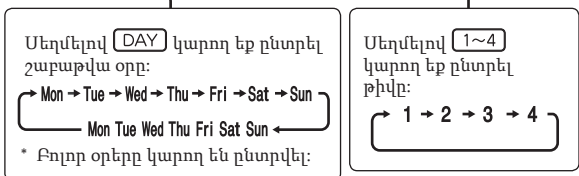

**3** Սեղմեք **ON/OFF**, **TIME** և **TEMP** ON/OFF, ժամի և ջերմաստիճանի կառավարման համար:

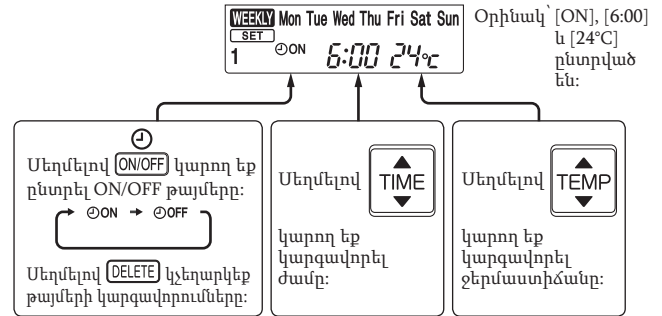

\* Սեղմեք և պահեք կոճակը՝ ժամը արագ փոխելու համար:

Սեղմեք **DAY** և **1~4**, որպեսզի շարունակեք կարգավորել թայմերը մյուս օրերի համար և/կամ թվերը:

**4** Սեղմեք **EDIT/SEND SET** ավարտելու և շաբաթական թայմերի կարգավորումները փոխանցելու համար:

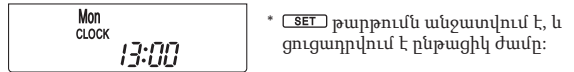

\* **SET** թաթթումն անջատվում է, և ցուցադրվում է ընթացիկ ժամը:

## Նշում.

- Սեղմեք **EDIT/SEND SET** շաբաթական թայմերի տեղեկությունները ներքին բլոկին փոխանցելու համար: Ուղղեք հեռակառավարման վահանակը ներքին բլոկին 3 վայրկյանների ընթացքում:
- Թայմերի կարգավորման ժամանակ շաբաթական մեկ օրից կամ մեկ թվից ավելի սահմանման դեպքում, հարկ չկա սեղմել **EDIT/SEND SET** ամեն կարգավորման համար: Սեղմեք **SET** բոլոր կարգավորումները ավարտելուց հետո: Շաբաթական թայմերի բոլոր կարգավորումները կպահպանվեն:
- Սեղմեք **SET** շաբաթական թայմերի կարգավորումների ռեժիմ մուտք գործելու համար, և սեղմեք և պահեք **DELETE** 5 վայրկյանների ընթացքում՝ շաբաթական թայմերի բոլոր կարգավորումները ջնջելու համար: Ուղղեք հեռակառավարման վահանակը դեպի ներքին բլոկը:

**5** Սեղմեք **WEEKLY TIMER ON/OFF** շաբաթական թայմերը ՄԻԱՑՆԵԼՈՒ համար: (**WEEKLY** վատվում է:)

\* Երբ շաբաթական թայմերը ՄԻԱՑՎԱԾ է, այն շաբաթվա օրը, որի թայմերի կարգավորումն արդեն արված է, կլուսավորվի:

Կրկին սեղմեք **WEEKLY TIMER ON/OFF** շաբաթական թայմերը OFF անջատելու համար: (**WEEKLY** անջատվում է:)

## Նշում.

Պահպանված կարգավորումները չեն մաքրվում, երբ շաբաթական թայմերը ԱՆՋԱՏՎՈՒՄ է:

## Շաբաթական թայմերի կարգավորումների ստուգում

**1** Սեղմեք **EDIT/SEND SET** շաբաթական թայմերի կառավարման ռեժիմը բացելու համար:  
 \* **SET** թաթթում է:

**2** Սեղմեք **DAY** կամ **1~4** հատուկ օրվա կամ համարի կարգավորումները տեսնելու համար:

Սեղմեք **CANCEL** շաբաթական թայմերի կարգավորումներից դուրս գալու համար:

## Նշում.

Երբ կարգավորումները դիտելու համար ընտրված են շաբաթվա բոլոր օրերը, և դրանց մեջ կա տարբերող կարգավորում, - - - - - ջ կցուցադրվի:

# ՄԱՔՐՈՒՄ

## Հրահանգներ.

- Նախքան մաքրելը անջատեք էլեկտրասնուցումը կամ անջատեք անջատիչը:
- Ուշադիր եղեք, որպեսզի ձեռքով չդիպչեք մետաղական մասերին:
- Մի՛ օգտագործեք բենզին, լուծիչ նյութ, փայլեցնող փոշի և միջատասպան միջոցներ:
- Օգտագործե՛ք միայն նորագված մեղմ լվացող միջոցներ:
- Մի՛ օգտագործեք կոշտ խոզանակ, կոշտ սպունգ կամ նմանատիպ այլ միջոց:
- Մի՛ թրջեք կամ լվացեք հորիզոնական թիակը:
- Ջրի ջերմաստիճանը չպետք է գերազանցի 50°C-ը:
- Հեռու պահեք մասերը արևի ուղիղ ճառագայթներից, ջերմությունից կամ կրակից:
- Մի՛ կիրառեք ավելորդ ուժային ներգործություն օդափոխիչի վրա, քանի որ դա կարող է առաջացնել ճաքեր կամ վնասվածք:

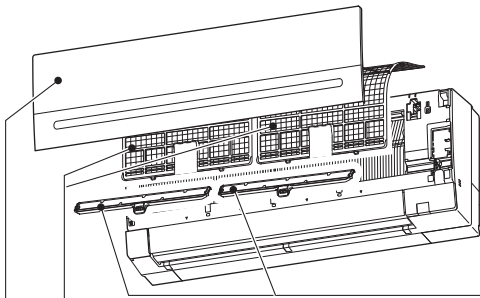

## Օդի ֆիլտր (Օդագտիչ ֆիլտր)

- **Մաքրե՛ք 2 շաբաթը մեկ անգամ**
- Հեռացրեք կեղտը փոշեկուլի օգնությամբ կամ լվացեք այն ջրով:
- Ջրով լվանալուց հետո պատշաճ կերպով չորացրեք այն ստվերում:

## Օդը մաքրող զտիչ (Օդի մաքրման արծաթե իոններով զտիչ, ընտրանքային)

- Յուրաքանչյուր 3 ամիսը մեկ.
- Մաքրեսք կեղտը փոշեկուլի օգնությամբ:
  - Եթե կեղտը հնարավոր չէ մաքրել փոշեկուլով, ապա.
  - Թրջեք ֆիլտրը և վերջինիս շրջանակը գոլ ջրի մեջ նախքան լվանալը:
  - Լվանալուց հետո լավ չորացրեք այն ստվերում:
  - Ամեն տարի.
  - Փոխարինեք այն նոր օդի մաքրման ֆիլտրով առավել գոհացուցիչ աշխատանքի համար:
  - Մասերի համար **MAC-2360FT-E**

HY

## Առջևի վահանակ



1. Բարձրացրեք առջևի վահանակը, մինչև «ձայն» լսվի:
2. Բռնե՛ք ծխնիները և քաշե՛ք այն հանելու համար, ինչպես ցուցադրված է վերևի նկարում:
  - Մաքրեք փափուկ չոր կտորով կամ լվացեք այն ջրով:
  - Մի՛ պահեք այն ջրի մեջ երկու ժամից ավելի:
  - Նախքան տեղադրելը, պատշաճ կերպով չորացրեք այն:
3. Տեղադրեք առջևի վահանակը՝ այն հանելու կարգին հակառակ հերթականությամբ: Հուսալիորեն փակեք առջևի վահանակը և սեղմեք սլաքներով նշված դիրքերը:

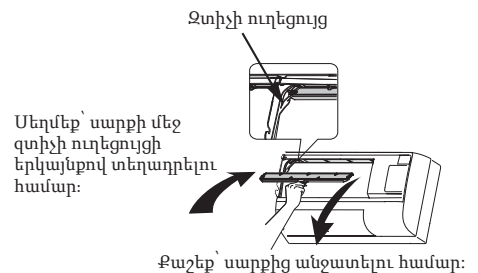
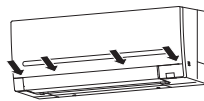

## Կարևոր

- Առավել լավ աշխատանքի և էլեկտրախնայողության համար պարբերաբար մաքրեք ֆիլտրերը:
- Աղտոտված ֆիլտրերը հանգեցնում են կոնդենսատի առաջացմանը օդորակչում, որը կարող է նպաստել սնկերի, օրինակ բորբոսի աճին: Այդ պատճառով, խորհուրդ է տրվում մաքրել օդի ֆիլտրերը 2 շաբաթը մեկ անգամ:

Այս տեղեկությունները հիմնված են REGULATION (EU) No 528/2012 վրա

ՄՈՂԵԼԻ ԱՆՎԱՆՈՒՄԸ	Համապատասխան հոդվածներ (Մասերի անվանումը)	Ակտիվ նյութեր (Համարը Քիմիական ռեֆերատիվ ծառայության ռեեստրում (CAS))	Հատկանիշներ	Օգտագործման հրահանգներ (Անվտանգ օգտագործման տեղեկատվություն)
MSZ-AP60/71VG	ՖԻԼՏԸ	Արծաթ նատրիումի հիդրիդ ցիրկոնիում ֆոսֆատ (265647-11-8) 2-օքթիլ-2H-իզոթիազոլ-3-մեկ (OIT) (26530-20-1)	Հակամանրէային հակաբորբոսային	<ul style="list-style-type: none"> <li>• Օգտագործեք սույն ապրանքը համաձայն հրահանգների ձեռնարկի ցուցումների և միայն նախատեսված նպատակով:</li> <li>• Մի՛ դրեք բերանի մեջ: Հեռու պահեք երեխաներից:</li> </ul>
MAC-2360FT-E	ՖԻԼՏԸ	Արծաթ ցինկ ցեոլիտ (130328-20-0)	Հակամանրէային	<ul style="list-style-type: none"> <li>• Օգտագործեք սույն ապրանքը համաձայն հրահանգների ձեռնարկի ցուցումների և միայն նախատեսված նպատակով:</li> <li>• Մի՛ դրեք բերանի մեջ: Հեռու պահեք երեխաներից:</li> </ul>

# Wi-Fi ՄԻՋԵՐԵՍԻ ԿԱՐԳԱՎՈՐՈՒՄՆԵՐ (ՄԻԱՅՆ V GK ՏԻՊ)

Այս Wi-Fi միջերեսը հաղորդում է կարգավիճակի մասին տվյալները և վերահսկում է սերվերից ստացվող հրահանգները՝ միանալով ներքին բլոկին:

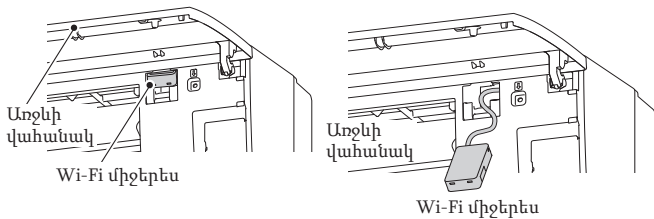

## Wi-Fi միջերեսի վերաբերյալ ծանոթություն

Համար	Կետ	Նկարագրություն
1	MODE (ՌԵԺԻՄ) անջատիչ	Այն ընտրում է ռեժիմը:
2	RESET (վերակայում) անջատիչ	Այն վերակայում է համակարգը և ԲՈԼՈՐ կարգավորումները:
3	ERR LED (Նարնջագույն)	Այն ցույց է տալիս ցանցի սխալային վիճակը:
4	NET LED (Կանաչ)	Այն ցույց է տալիս ցանցի վիճակը:
5	MODE LED (Նարնջագույն)	Այն ցույց է տալիս Մուտքի կետի ռեժիմի վիճակը:
6	UNIT LED (Կանաչ)	Այն ցույց է տալիս ներքին բլոկի վիճակը:

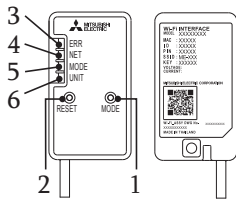

- MODE (ՌԵԺԻՄ) անջատիչ**
  - MODE (ՌԵԺԻՄ) անջատիչն օգտագործվում է ռեժիմների կոնֆիգուրացիաներ ընտրելու համար:
- RESET (վերակայում) անջատիչ**
  - Սեղմած պահել RESET անջատիչը 2 վայրկյան՝ համակարգի վերագործարկման նպատակով:
  - Սեղմած պահել RESET անջատիչը 14 վայրկյան՝ Wi-Fi միջերեսի գործարանային կարգավորումներին վերադառնալու նպատակով:

Wi-Fi միջերեսի՝ գործարանային վերակայման ժամանակ ԲՈԼՈՐ կոնֆիգուրացիոն տեղեկություններն անհետանալու են: Սույն գործողությունն իրականացնելիս՝ եղեք հնարավորինս ուշադիր:

**1** Բացեք առջևի վահանակը և հեռացրե՛ք Wi-Fi միջերեսը:

**2** Կարգավորեք Wi-Fi միջերեսի և Ուղղորդչի հետ կապը: Նայեք ՏԵՂԱԿՐՄԱՆ ՈՒՂԵՑՈՒՅՑԸ և SETUP QUICK REFERENCE GUIDE (ՏԵՂԱԿՄԱՅՄԱՆ ՀԱՄԱՌՈՏ ՈՒՂԵՑՈՒՅՑ), որը տրամադրվել է բլոկի հետ միասին:

ՏԵՂԱԿՐՄԱՆ ՈՒՂԵՑՈՒՅՑԸ համար խնդրում ենք այցելել ներքոնշյալ ինտերնետային կայք: <http://www.melcloud.com/Support>

**3** Ե՛տ տարեք Wi-Fi միջերեսը և փակեք առջևի վահանակը կարգավորումների ավարտից հետո:

**4** MELCloud Օգտագործման ձեռնարկի համար խնդրում ենք այցելել ներքոնշյալ ինտերնետային կայքը: <http://www.melcloud.com/Support>

### Նշում.

- Նախքան Wi-Fi միջերեսի կարգավորումները սկսելը համոզվեք, որ Ուղղորդիչն ունի WPA2-AES կողավորման կարգավորումների աջակցություն:
- Նախքան Wi-Fi միջերեսի օգտագործումը վերջնական օգտագործողը պետք է կարդա և ընդունի Wi-Fi ծառայության պայմանները:
- Սույն Wi-Fi միջերեսը Wi-Fi ծառայությանը միացնելու համար հնարավոր է Ուղղորդչի անհրաժեշտություն:
- Սույն Wi-Fi միջերեսը չի իրականացնի համակարգից որևէ օպերացիոն տվյալի հաղորդում այնքան ժամանակ, մինչև վերջնական օգտագործողը չգրանցվի և չընդունի Wi-Fi ծառայության պայմանները:
- Սույն Wi-Fi միջերեսը չպետք է տեղադրվի և միացվի այնպիսի Mitsubishi Electric համակարգի, որը նախատեսված է խիստ սառեցման կամ ջեռուցման համար:
- Wi-Fi միջերեսի կարգավորումները կատարելու ժամանակ խնդրում ենք գրանցել Wi-Fi միջերեսի կարգավորումների վերաբերյալ տեղեկությունները սույն ձեռնարկի վերջին էջում:
- Տեղափոխման կամ հեռացման դեպքում խնդրում ենք վերակայել Wi-Fi միջերեսը գործարանային կարգավորումներով:

Mitsubishi Electric-ի Wi-Fi միջերեսը նախատեսված է Mitsubishi Electric-ի MELCloud Wi-Fi ծառայության հետ կապի համար: Երրորդ անձանց Wi-Fi միջերեսները չեն կարող միացվել MELCloud-ին: Mitsubishi Electric-ը պատասխանատվություն չի կրում (i) համակարգի կամ որևէ արտադրանքի ցածր արդյունավետության համար; (ii) համակարգի կամ արտադրանքի խափանման համար; կամ (iii) համակարգի կամ որևէ արտադրանքի կորստի կամ վնասի համար; որն առաջացել է կամ ծագել է որևէ երրորդ անձի Wi-Fi միջերեսի հետ միացումից և/կամ օգտագործումից կամ Mitsubishi Electric սարքավորման՝ որևէ երրորդ անձի Wi-Fi ծառայությանը միանալու արդյունքում:

Mitsubishi Electric Կորպորացիայի կողմից MELCloud-ին արևելյան ամենավերջին տեղեկատվությանը կարող եք ծանոթանալ՝ այցելելով [www.melcloud.com](http://www.melcloud.com):

# ԵՐԲ ԿԱՐԾՈՒՄ ԵՔ, ՈՐ ՈՐԵՎԷ ԽՆԻՐ Է ԱՌԱՋԱՑԵԼ

Անգամ եթե այս կետերը ստուգված են, երբ բոլորում ծագած խնդիրը չի լուծվում, դադարեցրե՛ք օդորակչի օգտագործումը և խորհրդակցե՛ք ձեր մատակարարի հետ:

Նշաններ	Պարզաբանման և ստուգման կետեր
<b>Ներքին Բլոկ</b>	
Բլոկը չի կարող գործարկվել:	<ul style="list-style-type: none"> <li>Արդյո՞ք անջատիչը միացված է:</li> <li>Արդյո՞ք էլեկտրասնուցման խրոջը միացված է:</li> <li>Արդյո՞ք կարգավորված է ON թայմերը: <b>Էջ 10</b></li> </ul>
Հորիզոնական թիակը չի շարժվում:	<ul style="list-style-type: none"> <li>Արդյո՞ք հորիզոնական և ուղղահայե թիակները պատշաճ կերպով են տեղադրված:</li> <li>Օդափոխիչի ճաղովանդակը դեֆորմացված չէ:</li> <li>Երբ անջատիչը միացված է, հորիզոնական թիակների դիրքը կվերականգնվի մոտավորապես մեկ րոպեում: Վերականգնման ավարտից հետո կշարժանվի հորիզոնական թիակների նորմալ աշխատանքը: Լույսը վերաբերում է նաև արտակարգ/վթարային սառեցման գործառնություն:</li> </ul>
Վերականգնման ժամանակ բլոկը չի կարող աշխատել մոտ 3 րոպե:	<ul style="list-style-type: none"> <li>Սա պաշտպանում է բլոկը՝ համաձայն միկրոպրոցեսորից ստացված ցուցումների: Խնդրում ենք սպասել:</li> </ul>
Գոլորշին հեռացվում է ներքին բլոկի օդափոխ արտաթող անցքից:	<ul style="list-style-type: none"> <li>Բլոկից ներթափանցող սառը օդը արագորեն սառեցնում է սենյակի ներսում աղակ խոնավ օդը, և այն վերածում ջրային գոլորշու:</li> </ul>
ՀՈՒՐՁՈՒՄԱԿԱՆ ԹԻՄԿԻ պտտեցումը որոշակի ժամանակահատվածով դադարեցվում է, այնուհետև վերականգնվում:	<ul style="list-style-type: none"> <li>Դա նրա համար է, որպեսզի ՀՈՒՐՁՈՒՄԱԿԱՆ ԹԻՄԿԻ պտտեցումը նորմալ կերպով իրականացվի:</li> </ul>
COOL/DRY/FAN (ՍԱՌՇ/ՉՈՐ/ՕՂԱՓՈՒՆՈՒՄ) ռեժիմներում SWING ընտրելու դեպքում ստորին հորիզոնական թիակը չի շարժվում:	<ul style="list-style-type: none"> <li>Սովորական է, երբ COOL/DRY/FAN (ՍԱՌՇ/ՉՈՐ/ՕՂԱՓՈՒՆՈՒՄ) ռեժիմներում SWING-ն ընտրելու դեպքում ստորին հորիզոնական թիակը չի շարժվում:</li> </ul>
Օդային հոսքի ուղղությունը փոխվում է աշխատանքի ընթացքում: Հորիզոնական թիակի ուղղությունը չի կարող փոխվել հեռակառավարման վահանակի միջոցով:	<ul style="list-style-type: none"> <li>Երբ բլոկը գործարկվում է COOL (ՍԱՌՇ) կամ DRY (ՉՈՐ) ռեժիմներում և եթե օդը շարժանակում է ներքև փչել 0.5-ից 1 ժամ շարունակ, ապա օդային հոսքի ուղղությունը ավտոմատ կերպով փոխվում է վերին դիրք՝ կոնդենսացիան և կարող էր քայքայելու նպատակով:</li> <li>Ջեռուցման ռեժիմում, երբ օդային հոսքի ջերմաստիճանը շատ ցածր է լինում կամ երբ սա պատասեցնում է իրականացվում, հորիզոնական թիակը ավտոմատ կերպով բերվում է հորիզոնական դիրքի:</li> </ul>
Ջեռուցման ռեժիմում աշխատանքը դադարեցվում է մոտ 10 րոպեով:	<ul style="list-style-type: none"> <li>Արտաքին բլոկը ապաստեցման ռեժիմում է: Խնդրում ենք սպասել սա կարող է տեսել ստանկեացույցը 10 րոպե: (Երբ դրսի ջերմաստիճանը շատ ցածր է, իսկ խոնավությունը շատ բարձր, առաջանում են սառցաշերտեր):</li> </ul>
Երբ հիմնական էլեկտրամատակարարումը միացվում է, բլոկի հերմետիզացիոն գործարկվում է, անգամ եթե նշան չի ստացել հեռակառավարման վահանակից:	<ul style="list-style-type: none"> <li>Այս մոդելները գինված են ավտոմատ վերականգնման գործառնությունով: Երբ հիմնական էլեկտրամատակարարումը դադարեցվում է և առանց հեռակառավարման վահանակի միջոցով բլոկի անջատման, և հետո այն վերականգնվում է, ապա բլոկը ավտոմատ կերպով սկսում է աշխատանքն այն նույն ռեժիմով, ինչ սահմանված էր հեռակառավարման վահանակի միջոցով նախքան էլեկտրասնուցման դադարեցումը: Տե՛ս «Ավտոմատ վերագործարկման գործառնություն»: <b>Էջ 10</b></li> </ul>
Երկու հորիզոնական թիակները հպվում են միմյան: Հորիզոնական թիակները գտնվում են ոչ նորմալ դիրքում: Հորիզոնական թիակները չեն վերադառնում ճիշտ «փակ դիրքին»:	<ul style="list-style-type: none"> <li>Կատարեք հետևյալ գործողություններից մեկը:</li> <li>Անջատեք և միացրեք անջատիչը: Համոզվեք, որ հորիզոնական թիակները շարժվում են դեպի ճիշտ «փակ դիրքը»:</li> <li>Սկսեք և դադարեցրե՛ք արտակարգ սառեցման գործառնությունը և համոզվեք, որ հորիզոնական թիակները շարժվում են դեպի ճիշտ «փակ դիրքը»:</li> </ul>
COOL/DRY (ՍԱՌՇ/ՉՈՐ) ռեժիմում, երբ սենյակի ջերմաստիճանը հասնում է սահմանվածին մոտ ջերմաստիճանի, արտաքին բլոկը կանգ է առնում, հետո ներքին բլոկը շարժանակում է աշխատանքը արդեն ցածր արագությամբ:	<ul style="list-style-type: none"> <li>Երբ սենյակի ջերմաստիճանը շեղվում է սահմանված ջերմաստիճանից, ներքին օդափոխիչը սկսում է աշխատել հեռակառավարման վահանակի կարգավորումների համապատասխան:</li> </ul>
Ներքին բլոկը ժամանակի ընթացքում գունազրկվում է:	<ul style="list-style-type: none"> <li>Թե՛ն պլաստմասսան դեղնում է՝ պայմանավորված այնպիսի գործոններով, ինչպիսիք են ուլտրամանուշակագույն ճառագայթները և ջերմաստիճանը, այնուամենայնիվ, սաչի ազդում սարքի գործառնությունների վրա:</li> </ul>
Շահագործման ցուցիչ լույսը թույլ է: Բլոկը ձայնային ազդանշան չի հանում:	<ul style="list-style-type: none"> <li>NIGHT MODE (ԳԻՇԵՐԱՅՐԱՆ ՌԵՇԻՄ) ռեժիմը միացված է: <b>Էջ 9</b></li> </ul>
<b>Բազմակի համակարգ</b>	
Եթե ներքին բլոկը չի շահագործվում, այն սկսում է տարանալ, իսկ բլոկի միջոց լավում է ջրի հոսքի ձայնի նման ձայն:	<ul style="list-style-type: none"> <li>Սառեցուցիչի մի փոքր քանակ շարունակում է հոսել դեպի ներքին բլոկ, անգամ եթե այն այլևս չի շահագործվում:</li> </ul>
Երբ ներքին բլոկը է տարացման գործարկում, այն չի սկսվում անմիջապես:	<ul style="list-style-type: none"> <li>Երբ շահագործումն իրականացվում է արտաքին բլոկի ապաստեցման ընթացքում, տաք օդը դուրս փչելու համար կպահանջվի մոտ մի քանի րոպե (սառվելագույնը 10 րոպե):</li> </ul>
<b>Արտաքին բլոկ</b>	
Արտաքին բլոկի օդափոխիչը չի պտտվում, թե՛ն կոմպրեսորը շարժանակում է աշխատել: Անգամ եթե օդափոխիչը սկսում է պտտվել, այն թիչ անց կանգ է առնում:	<ul style="list-style-type: none"> <li>Դրսի ցածր ջերմաստիճանի դեպքում սառեցման ռեժիմում օդափոխիչն աշխատում է ընդմիջումներով, որպեսզի ապահովի սառեցման բավարար հզորություն:</li> </ul>

Նշաններ	Պարզաբանման և ստուգման կետեր
<b>Արտաքին բլոկ</b>	
Ջուր է կաթում արտաքին բլոկից:	<ul style="list-style-type: none"> <li>COOL (ՍԱՌՇ) և DRY (ՉՈՐ) ռեժիմներում աշխատանքի ընթացքում խորվակը կամ կցամասերը հովազվում են, որն առաջացնում է ջրի կոնդենսացիա:</li> <li>Ջեռուցման ռեժիմում աշխատանքի ընթացքում ջերմափոխանակիչում կուտակված ջուրը կաթում է:</li> <li>Ջեռուցման ռեժիմում աշխատանքի ընթացքում ապաստեցման գործարկումը հանգեցնում է արտաքին բլոկում գոյացող սառույցի հավանան ու կարծրացման:</li> </ul>
Սպիտակ ծուխը հեռացվում է արտաքին բլոկից:	<ul style="list-style-type: none"> <li>Ջեռուցման ռեժիմում աշխատանքի ընթացքում ապաստեցման հետևանքով առաջացած գոլորշին սպիտակ ծխի է նման:</li> </ul>
<b>Հեռակառավարման վահանակ</b>	
Հեռակառավարման վահանակի դիպիչը չի հայտնվում կամ թույլ է: Ներքին բլոկը չի արձագանքում հեռակառավարման վահանակի արձագանքին:	<ul style="list-style-type: none"> <li>Արդյո՞ք մարտկոցները պարպված են: <b>Էջ 5</b></li> <li>Արդյո՞ք մարտկոցների բեռները (+, -) ճիշտ են տեղադրված: <b>Էջ 5</b></li> <li>Այլ էլեկտրական տեխնիկայի հեռակառավարման վահանակի որևէ կոճակ է սեղմվել:</li> </ul>
<b>Չի սառեցնում կամ չի տաքացնում</b>	
Սենյակը հնարավոր չէ բավարար կերպով սառեցնել կամ տաքացնել:	<ul style="list-style-type: none"> <li>Արդյո՞ք ջերմաստիճանի կարգավորումները ճիշտ են: <b>Էջ 6</b></li> <li>Արդյո՞ք օդափոխիչի կարգավորումները ճիշտ են: Փոխե՛ք օդափոխիչի արագությունը դարձնելով այն High (Բարձր) կամ Super High (Չերբարձր): <b>Էջ 7</b></li> <li>Արդյո՞ք ֆիլտրերը մաքուր են: <b>Էջ 12</b></li> <li>Արդյո՞ք ներքին բլոկի օդափոխիչը կամ ջերմափոխանակիչը մաքուր են:</li> <li>Արդյո՞ք արևալույսը և որևէ խոչընդոտ, որն արգելափակում է ներքին կամ արտաքին բլոկների օդի ներթող և արտաթող անցքերը:</li> <li>Արդյո՞ք կա բաց պատուհան կամ դուռ:</li> <li>Հնարավոր է, որ որոշակի ժամանակ պահանջվի սահմանված ջերմաստիճանի հասնելու համար կամ հետքավոր չլինի հասնել սահմանված ջերմաստիճանի՝ կախված սենյակի չափից, շրջակա միջավայրի ջերմաստիճանից և այլնից:</li> <li>NIGHT MODE (ԳԻՇԵՐԱՅՐԱՆ ՌԵՇԻՄ) ռեժիմը միացված է: <b>Էջ 9</b></li> </ul>
Սենյակը հնարավոր չէ բավարար կերպով սառեցնել:	<ul style="list-style-type: none"> <li>Երբ սենյակում օգտագործվում է օդափոխիչ կամ գազի վառարան, սառեցման բեռնվածքն ավելանում է, որը կարող է ոչ բավարար սառեցման պատճառ հանդիսանալ:</li> <li>Երբ դրսի ջերմաստիճանը բարձր է, սառեցման արդյունքը կարող է լինել ոչ բավարար:</li> </ul>
Սենյակը չի տաքանում բավարար կերպով:	<ul style="list-style-type: none"> <li>Երբ դրսի ջերմաստիճանը ցածր է, ջերմուցման արդյունքը կարող է լինել ոչ բավարար:</li> </ul>
Ջեռուցման ռեժիմում օդը շուտ դուրս չի մղվում:	<ul style="list-style-type: none"> <li>Սպասե՛ք, մինչև բլոկը սկսի դուրս մղել տաք օդ:</li> </ul>
<b>Օդի հոսք</b>	
Ներքին բլոկի օդից տարօրինակ հոս է գալիս:	<ul style="list-style-type: none"> <li>Արդյո՞ք ֆիլտրերը մաքուր են: <b>Էջ 12</b></li> <li>Արդյո՞ք ներքին բլոկի օդափոխիչը կամ ջերմափոխանակիչը մաքուր են:</li> <li>Բլոկը կարող է ներթափանցել պատի, գորգի, կահույքի, հագուստի և այլ իրերի բույրերը՝ դուրս փչելով դրանք օդի հետ միասին:</li> </ul>
<b>Ձայն</b>	
Հարձրոցի ձայն է լսվում:	<ul style="list-style-type: none"> <li>Այս ձայնը կարող է առաջանալ առջևի վահանակի կախված/ներսնային կամ այլ պատճառով՝ կապված ջերմաստիճանի փոփոխության հետ:</li> </ul>
«Շառչոտ» ձայն է լսվում:	<ul style="list-style-type: none"> <li>Այս ձայնը լսվում է, երբ դրսի օդը ցրանեացման խողովակից ներծծվում է՝ միացնելով օդաշարը կամ օդափոխիչը, դուրս մղելով ջրառեղցան խողովակով հոսող ջուրը: Այս ձայնը լսվում է նաև, երբ դրսի օդը փչում է ջրառեղցան խողովակի մեջ այն դեպքում, երբ դրսում ուժեղ քամի է:</li> </ul>
Մեխանիկական ձայներ են գալիս ներքին բլոկից:	<ul style="list-style-type: none"> <li>Սա անջատման ձայներն են այն դեպքում, երբ միացում/անջատում են օդափոխիչը կամ կոմպրեսորը:</li> </ul>
Լսվում է հոսող ջրի ձայն:	<ul style="list-style-type: none"> <li>Սա բլոկի միջով հոսող սառեցուցիչի կամ ջրի կոնդենսատի ձայն է:</li> </ul>
Երբեմն լսվում են թշնացող ձայներ:	<ul style="list-style-type: none"> <li>Սա այն ձայն է, երբ սառեցուցիչի հոսքը բլոկի ներսում փոխվում է:</li> </ul>
<b>Թայմեր</b>	
Շարժական թայմերը չի աշխատում կարգավորումների համապատասխան:	<ul style="list-style-type: none"> <li>Արդյո՞ք միացված է ON/OFF timer-ը: <b>Էջ 10</b></li> <li>Կրկին փոխանցել շաբաթական թայմերի կարգավորման տվյալները ներքին բլոկ: Երբ տվյալները հաջողությամբ փոխանցվում են, ներքին բլոկից լսվում է երկար ազդանշանային ձայն: Երբ տեղեկությունների փոխանցումը ձախողվում է, ներքին բլոկից լսվում են 3 կարճ ազդանշանային ձայներ: Համոզվեք, որ տվյալները հաջողությամբ փոխանցվել են: <b>Էջ 11</b></li> <li>Երբ էլեկտրամատակարարումը անջատվում է և հիմնական էլեկտրասնուցումը դադարեցվում է, ներքին բլոկի ներկառուցված ժամացույցի ցուցումները սխալ կլինեն: Արդյունքում շաբաթական թայմերը նորմալ չի աշխատի: Համոզվեք, որ հեռակառավարման վահանակը այնպիսի տեղում է, որտեղից ներքին բլոկը կարող է ստանալ ազդանշան: <b>Էջ 5</b></li> </ul>
Բլոկի ինքնուրույն սկսում է/ դադարում է աշխատանքը:	<ul style="list-style-type: none"> <li>Արդյո՞ք միացված է շաբաթական թայմերը: <b>Էջ 11</b></li> </ul>
<b>Wi-Fi միջոցներ</b>	
Երբ սխալ է առաջանում ցանցի կարգավորումների կամ աշխատանքի ընթացքում:	<ul style="list-style-type: none"> <li>Տե՛ս ՏԵՂԱԿՐԻՄԱՆ ՈՒՐՆԵՑՈՒՑԸ: ՏԵՂԱԿՐԻՄԱՆ ՈՒՐՆԵՑՈՒՑԸ համար խնդրում ենք այցելել ներքնշյալ ինտերնետային կայք: <a href="http://www.melcloud.com/Support">http://www.melcloud.com/Support</a></li> </ul>

# ԵՐԲ ԿԱՐՏՈՒՄ ԵՔ, ՈՐ ՈՐԵՎԷ ԽՆԻՐ Է ԱՌԱՋԱՅԵԼ

Հետևյալ դեպքերում դադարեցրե՛ք օդորակչի օգտագործումը և խորհրդակցե՛ք ձեր մատակարարի հետ:

- Երբ ներքին բլոկից ջուր է արտահոսում կամ կաթում:
- Երբ շահագործման ցուցիչ լույսը թարթում է:
- Երբ հաճախակի է անջատիչի խափանումը:
- Հեռակառավարման ազդանշանը չի հասնում այն սենյակ, որտեղ օգտագործվում է էլեկտրական ON/OFF տիպի ֆյուրեցենտային լամպ (ինվերտերային տիպի ֆյուրեցենտային լամպ և այլն):
- Օդորակչի շահագործմանը խոչընդոտում են ռադիո- կամ հեռուստա-ընդունիչները: Ազդակիր սարքի համար կարող է պահանջվել ուժեղարար:
- Երբ լավում են ոչ նորմալ ձայներ:
- Երբ սառեցուցիչի արտահոսք է նկատվում:

# ԵՐԲ ՕՂՈՐԱԿԻՉԸ ՉԻ ՕԳՏԱԳՈՐԾՎԵԼՈՒ ԵՐԿԱՐ ԺԱՄԱՆԱԿ

**1** Գործարկել COOL ռեժիմով ամենաբարձր ջերմաստիճանային կարգավորումներով կամ FAN ռեժիմով 3-ից 4 ժամվա ընթացքում: **Էջ 6**

- Սա չորացնում է բլոկի ներքը:
- Օդորակչի մեջ խոնավությունը նպաստավոր պայմաններ է ստեղծում սնկերի, օրինակ բորբոսի առաջացման համար:

**2** Սեղմեք  2 շահագործումը դադարեցնելու համար:

**3** Անջատեք անջատիչը և/կամ հանեք էլեկտրամատակարարման խրոցը:

**4** Հանեք բոլոր մարտկոցները հեռակառավարման վահանակի միջից:

## Օդորակիչը նորից օգտագործելիս.

**1** Սարքեր օդի ֆիլտրերը: **Էջ 12**

**2** Ստուգե՛ք, որ ներքին և արտաքին բլոկերի օդի ներթող և արտաթող անցքերը փակ չեն:

**3** Ստուգե՛ք՝ արդյոք հողակցումը կատարված է պատշաճ կերպով:

**4** Տե՛ս «ՇԱՀԱԳՈՐԾՄԱՆ ՆԱԽԱՊԱՏՐԱՍՏՈՒԹՅՈՒՆՆԵՐ»՝ հետևելով հրահանգներին: **Էջ 5**

# ՏԵՂԱԴՐՄԱՆ ՎԱՅՐԸ ԵՎ ԷԼԵԿՏՐԱԿԱՆ ԱՇԽԱՏԱՆՔ

## Տեղադրման վայրը

- Մի՛ տեղադրեք օդորակիչը հետևյալ վայրերում.
- Վայրեր, որտեղ առկա են մեքենայի յուղեր:
- Աղերով հարուստ վայրեր, օրինակ՝ ծովափնյա վայրեր:
- Վայրեր, որտեղ կուտակվում են ծծմբային գազեր, օրինակ՝ տաք աղբյուրներ, կոյուղի, կեղտաջրեր:
- Վայրեր, որտեղ յուղ է թափված կամ որտեղ տարածված են յուղային ամպիկներ (գոլորշի, ծուխ) (օրինակ՝ կերակուր պատրաստելու տարածքներ, գործարաններ, որտեղ պլաստմասսայի հատկանիշները կարող են փոփոխվել կամ վնասվել):
- Վայրեր, որտեղ առկա են բարձր հաճախականություն կամ անլար սարքավորումներ:
- Վայրեր, որտեղ արտաքին բլոկի օդի արտաթող անցքը խցանված է:
- Վայրեր, որտեղ աշխատանքի ձայնը կամ արտաքին բլոկից դուրս մղվող օդը կարող է խանգարել հարևանությամբ գտնվող տներին:
- Խորհուրդ է տրվում ներքին բլոկը տեղադրել 1,8 մ-ից 2,3 մ բարձրության վրա: Հնարավորության դեպքում խորհրդակցե՛ք մատակարարի հետ:
- Ներսի սարքը պետք է տեղադրվի այնպիսի սենյակում, որի մակերեսը գերազանցում է նշված հատակային մակերեսը: Խնդրում ենք կապ հաստատել մատակարարի հետ:
- Մի՛ շահագործեք օդորակիչը ներքին շինարարական աշխատանքների և ներքին հարդարման աշխատանքների ընթացքում, ինչպես նաև հատակի լաքապատման աշխատանքների ընթացքում: Նման աշխատանքների ավարտից հետո պատշաճ կերպով օդափոխե՛ք սենյակը՝ նախքան օդորակչի գործարկումը: Այլապես, դա կարող է նպաստել ցնդող մասնիկների կուտակմանը օդորակչի ներսում, որն էլ կբերի ջրի արտահոսքի կամ գոլորշու ցողման:
- Մի՛ օգտագործեք Wi-Fi միջերեսը բժշկական էլեկտրասարքավորումների մտակայքում կամ այն մարդկանց մոտ, ովքեր կրում են այնպիսի բժշկական սարքեր, ինչպիսիք են սրտախթանիչը և իմպլանտացված կարդիոկլերտեր-դեֆիբրիլյատորը:
- Դա կարող է պատահարի հանգեցնել՝ բժշկական սարքավորման կամ սարքի խափանումների հետևանքով:
- Այս սարքավորումը պետք է տեղադրվի և օգտագործվի՝ օգտագործողից կամ դիտորդներից նվազագույնը 20 սմ հեռավորության վրա:
- Մի՛ օգտագործեք Wi-Fi միջերեսը այլ հեռակառավարվող սարքերի, միկրոալիքային վառարանի, անլար հեռախոսների կամ ֆաքսիմիլային սարքերի մոտակայքում:
- Դա կարող է առաջացնել աշխատանքի խափանումներ:

HY

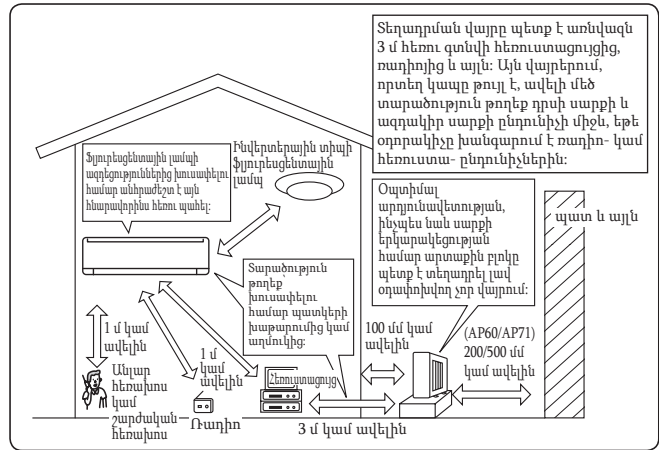

## Էլեկտրական աշխատանք

- Օդորակչի համար ապահովե՛ք առանձին հոսանքամատակարարում:
  - Համոզվե՛ք, որ պահպանում եք անջատիչի հզորությունը:
- Եթե հարցեր ունեք, կապ հաստատե՛ք ձեր մատակարարի հետ:

# ԲՆՈՒԹԱԳՐԵՐ

Մոդել	Ներսի		MSZ-AP60VG(K)		MSZ-AP71VG(K)	
	Դրսի		MUZ-AP60VG		MUZ-AP71VG	
Ֆունկցիա			Սառեցում	Տաքացում	Սառեցում	Տաքացում
Էլեկտրամատակարարում			~ /Ն, 230 B, 50 Հ			
Հզորություն	կՎ		6,1	6,8	7,1	8,1
Ներմուծում	կՎ		1,59	1,67	2,01	2,12
Քաշ	Ներսի	կգ	16		17	
	Դրսի	կգ	40		55	
Սառնագենտի տարողությունը (R32)		կգ	1,05		1,50	
IP կոդ	Ներսի		IP 20			
	Դրսի		IP 24			
Թույլատրելի չափից բարձր աշխատանքային ճնշում	LP ps	ՄՊա	2,77			
	HP ps	ՄՊա	4,17			
Աղմուկի աստիճան (SPL)	Ներսի (Գերհզոր/Հզոր/Միջին/Ցածր/Կամաց)	դԲ (Ա)	48/45/41/37/29	48/45/41/37/30	49/45/41/37/30	51/45/41/37/30
	Դրսի	դԲ (Ա)	56	57	56	55

### Երաշխավորված շահագործման ամպլիտուդա

		Ներսի	Դրսի
Սառեցում	Վերին շեմ	32°C DB 23°C WB	46°C DB —
	Ստորին շեմ	21°C DB 15°C WB	-10°C DB —
Տաքացում	Վերին շեմ	27°C DB —	24°C DB 18°C WB
	Ստորին շեմ	20°C DB —	-15°C DB -16°C WB

DB՝ Չոր լամպ  
WB՝ Թաց լամպ

### Նշում.

Վարկանիշի վիճակը  
Սառեցում — Ներսի՝ 27°C DB, 19°C WB  
Դրսի՝ 35°C DB  
Տաքացում — Ներսի՝ 20°C DB  
Դրսի՝ 7°C DB, 6°C WB

### Wi-Fi միջերես

Մոդել	MAC-5671FB2-E
Ներածման լարումը	պ. տ. 12,7 B (ներսի սարքից)
Էլեկտրաէներգիայի սպառում	ԱՌԱՎ. 2 Վտ
Չափերը Բարձրություն × լայն × խորություն (մմ)	79×44×18,5
Քաշ (գ)	60 (ներառյալ մալուխը)
Հաղորդիչի հզորության մակարդակը (ԱՌԱՎ.)	17,5 դԲ/մՎտ @IEEE 802.11b
RF ալիք	1 կ ~ 13 կ (2412~2472 ՄՀ)
Ռադիո արձանագրություն	IEEE 802.11b/g/n (20)
Կոդավորումը	AES
Նույնականացումը	WPA2-PSK
Ծրագրի տարբերակը	XX.00

Համապատասխանության հոշակագրի համար այցելեք ստորև բերված կայքը:  
<http://www.melcloud.com/Support>



# ЗМІСТ

■ ПРАВИЛА ТЕХНІКИ БЕЗПЕКИ	1
■ УТИЛІЗАЦІЯ	3
■ НАЗВИ ОКРЕМИХ ЧАСТИН ПРИЛАДУ	4
■ ПІДГОТОВКА ПРИЛАДУ ДО ЕКСПЛУАТАЦІЇ	5
■ ВИБІР РЕЖИМІВ ЕКСПЛУАТАЦІЇ	6
■ РЕГУЛЮВАННЯ ШВИДКОСТІ ВЕНТИЛЯТОРА ТА НАПРЯМКУ ПОВІТРЯНОГО ПОТОКУ	7
■ РОБОТА В РЕЖИМІ LONG (ДОВГИЙ СТРУМІНЬ)	8
■ РЕЖИМ POWERFUL	8
■ РОБОТА В РЕЖИМІ I-SAVE	8
■ РОБОТА ECONO COOL	9
■ РЕЖИМ NIGHT MODE (НІЧНИЙ РЕЖИМ)	9
■ РОБОТА ТАЙМЕРА (ТАЙМЕР ON/OFF)	10
■ АВАРІЙНА ЕКСПЛУАТАЦІЯ	10
■ ФУНКЦІЯ АВТОМАТИЧНОГО ПОВТОРНОГО ЗАПУСКУ	10
■ РОБОТА ТИЖНЕВОГО ТАЙМЕРА	11
■ ЧИЩЕННЯ	12
■ НАЛАШТУВАННЯ ІНТЕРФЕЙСУ Wi-Fi (ТІЛЬКИ ТИП VGK)	13
■ ЯКЩО ЗДАЄТЬСЯ, ЩО ПРИЛАД НЕСПРАВНИЙ	14
■ ЯКЩО КОНДИЦІОНЕР ПЛАНУЄТЬСЯ НЕ ВИКОРИСТОВУВАТИ ТРИВАЛИЙ ЧАС	15
■ МІСЦЕ ВСТАНОВЛЕННЯ І ЕЛЕКТРОМОНТАЖНІ РОБОТИ	15
■ ТЕХНІЧНІ ХАРАКТЕРИСТИКИ	16

# ПРАВИЛА ТЕХНІКИ БЕЗПЕКИ

## Значення символів на внутрішньому та зовнішньому блоці

	<b>УВАГА!</b> (небезпека займання)	У цьому пристрої використовується займистий холодоагент. У разі витіку холодоагенту та його контакту з вогнем або джерелом тепла утворюється шкідливий газ і виникає небезпека займання.
		Уважно прочитайте ці ІНСТРУКЦІЇ з ЕКСПЛУАТАЦІЇ перед початком використання кондиціонера.
		Персонал обслуговування зобов'язаний уважно прочитати ІНСТРУКЦІЇ з ЕКСПЛУАТАЦІЇ та ПОСІБНИК з УСТАНОВЛЕННЯ перед початком робіт.
		Додаткову інформацію можна знайти в ІНСТРУКЦІЯХ з ЕКСПЛУАТАЦІЇ, ПОСІБНИКУ з УСТАНОВЛЕННЯ та подібних документах.

- Оскільки цей виріб містить деталі, що обертаються або здатні уразити електричним струмом, обов'язково прочитайте ці «Правила техніки безпеки» перед початком використання.
- Обов'язково дотримуйтеся інструкцій, що позначено позначкою «Обережно», оскільки вони містять інформацію, важливу для вашої безпеки.
- Після ознайомлення з цим посібником зберігайте його разом із посібником з монтажу в зручному місці, де його легко можна буде знайти у випадку потреби.

### Позначки та їхнє значення

- УВАГА!** У разі неправильного поводження з приладом є високий ризик серйозної небезпеки, наприклад загибелі, важких травм тощо.
- ОБЕРЕЖНО!** Неправильне поводження може призвести за певних обставин до серйозної небезпеки.









### Значення символів, що використовуються в цьому посібнику





- : Суворо забороняється.
- : Ретельно дотримуйтесь інструкцій.
- : Забороняється встромляти пальці або палички тощо.
- : Забороняється ставати на внутрішній/зовнішній прилад або ставити на них будь-які предмети.
- : Небезпека ураження електричним струмом. Будьте обережні!
- : Обов'язково від'єднайте штепсель шнура живлення від мережевої розетки.
- : Обов'язково вимкніть живлення.
- : Небезпека займання.
- : Забороняється торкатися вологими руками.
- : Не допускається розпліскування води на блок.

<b>УВАГА!</b>	
	<p>Підключіть шнур живлення безпосередньо до розетки. Не користуйтеся подовжувачем і не підключайте до розетки змінного струму одночасно декілька пристроїв.</p> <ul style="list-style-type: none"> <li>• Це може призвести до перегріву, пожежі або ураження електричним струмом.</li> </ul> <p>Переконайтеся, що штепсель чистий, і надійно вставте його в мережеву розетку.</p> <ul style="list-style-type: none"> <li>• Забруднення штепселя може призвести до пожежі або ураження електричним струмом.</li> </ul> <p>Не скручуйте, не тягніть, не ушкоджуйте і не змінюйте шнур живлення. Не надавайте йому дії тепла і не ставте на нього важкі предмети.</p> <ul style="list-style-type: none"> <li>• Це може призвести до пожежі або ураження електричним струмом.</li> </ul>

	<p>Під час експлуатації не виконуйте вмикання/вимикання вимикача та не від'єднуйте/під'єднуйте штепсель.</p> <ul style="list-style-type: none"> <li>• Це може призвести до утворення іскрових розрядів, які здатні спричинити пожежу.</li> <li>• Після вимикання внутрішнього блоку за допомогою пульта дистанційного керування, обов'язково встановіть вимикач на «OFF» або вийміть штепсель.</li> </ul> <p>Не знаходьтеся під потоком холодного повітря протягом тривалого часу.</p> <ul style="list-style-type: none"> <li>• Це може бути шкідливим для вашого здоров'я.</li> </ul>
--	--

# ПРАВИЛА ТЕХНІКИ БЕЗПЕКИ

	<p><b>Користувач не повинен монтувати, переміщувати, розбирати, модифікувати або ремонтувати блок.</b></p> <ul style="list-style-type: none"> <li>Неправильне поводження з кондиціонером може призвести до виникнення пожежі, ураження електричним струмом, травм або витікання води. Проконсультуйтеся з дилером.</li> <li>У разі пошкодження кабелю живлення його слід замінити у виробника або його сервісного представника задля уникнення небезпечної ситуації.</li> </ul>
	<p><b>Під час монтажу, переміщення або техобслуговування приладу стежте, щоб в охолоджувальний контур не потрапила інша речовина, окрім зазначеного холодоагенту (R32).</b></p> <ul style="list-style-type: none"> <li>Присутність будь-якої чужорідної речовини, наприклад повітря, може призвести до аномального підвищення тиску, наслідком якого може бути вибух або травма.</li> <li>Використання будь-якого іншого холодоагенту, крім призначеного для системи, призведе до механічної відмови, несправності системи або поломки блока. У найгіршому випадку це може створити серйозну загрозу безпеки, пов'язану з виробом.</li> </ul>
	<p><b>Пристрій не призначений для використання людьми (включаючи дітей) з обмеженими фізичними, сенсорними або психічними можливостями та відсутністю досвіду й знань. Таким людям можна користуватися пристроєм лише під наглядом особи, відповідальної за безпеку, або після інструктажу з користування.</b></p>
	<p><b>Діти повинні бути під наглядом і не гратися з пристроєм.</b></p>
 	<p><b>Забороняється встромляти пальці, палички або інші предмети в повітрязбірні або повітровипускні отвори.</b></p> <ul style="list-style-type: none"> <li>Невиконання цієї вимоги може призвести до отримання травми, оскільки під час експлуатації вентилятор обертається з високою швидкістю.</li> </ul>
 	<p><b>У разі виникнення підозрілих факторів (наприклад, запах горіння) вимкніть кондиціонер і вийміть штепсель із розетки або встановіть вимикач у положення «OFF».</b></p> <ul style="list-style-type: none"> <li>При продовженні експлуатації в таких умовах може статися несправність, пожежа або ураження електричним струмом. У такому випадку зверніться до дилера.</li> </ul>
 	<p><b>Якщо кондиціонер не здійснює охолодження або обігрів, можливо, стався витік холодоагенту. У разі витіку холодоагенту зупиніть роботу пристрою, добре провітриті приміщення й зверніться до дилера. Якщо під час ремонту необхідне заправлення блока холодоагентом, зверніться за детальними відомостями до спеціаліста з обслуговування.</b></p> <ul style="list-style-type: none"> <li>Холодоагент, що використовується в системі кондиціонера, не становить небезпеки для здоров'я. Зазвичай витік холодоагенту не відбувається. Проте в разі витіку холодоагенту та його контакту з вогнем або джерелом тепла, наприклад з тепловентилятором, парафіновим нагрівачем або духовою піччю, утворюється шкідливий газ і виникає небезпека займання.</li> </ul>
	<p><b>Користувачеві забороняється робити спроби очищення внутрішньої частини внутрішнього блока. У разі необхідності очищення блока зверніться до дилера.</b></p> <ul style="list-style-type: none"> <li>Застосування неналежних очисних засобів може призвести до пошкодження пластикових матеріалів усередині блока, що у свою чергу загрожує витіком води. Потрапляння очисного засобу на електричні деталі двигуна призведе до несправності, виділення диму або пожежі.</li> <li>Пристрій слід зберігати в приміщенні без безперервно працюючих джерел займання (наприклад, відкритого полум'я, працюючого газового приладу або електричного обігрівача).</li> <li>Пам'ятайте, що холодоагенти можуть не мати запаху.</li> <li>Не використовуйте засоби для прискорення розморожування або очищення приладу, якщо їх не рекомендовано виробником.</li> <li>Не проколюйте пристрій та не спалюйте його.</li> </ul>
	<p><b>Внутрішній блок має встановлюватися в приміщеннях, площа яких перевищує вказане далі значення. Зверніться за консультацією до дилера.</b></p>
	<p><b>Цей прилад призначається для використання спеціалістами або особами, що пройшли відповідне навчання, у крамницях, легкій промисловості та сільськогосподарських підприємствах, а також для комерційного використання неспеціалістами.</b></p>
<b>⚠ ОБЕРЕЖНО</b>	
	<p><b>Забороняється торкатися повітрязбірного отвору або алюмінієвих пластин внутрішнього/зовнішнього блока.</b></p> <ul style="list-style-type: none"> <li>Це може призвести до травм.</li> </ul>
	<p><b>Забороняється наносити на блок інсектициди або легкозаймисті аерозолі.</b></p> <ul style="list-style-type: none"> <li>Це може призвести до пожежі або деформації блока.</li> </ul>
	<p><b>Під прямим потоком повітря не повинні знаходитися домашні тварини чи рослини.</b></p> <ul style="list-style-type: none"> <li>Це може призвести до травми тварин або пошкодження рослин.</li> </ul>
	<p><b>Забороняється ставити інші електроприлади або меблі під внутрішній/зовнішній блок.</b></p> <ul style="list-style-type: none"> <li>На них можуть потрапити краплі води з блока та призвести до пошкодження чи несправності.</li> </ul>
	<p><b>Забороняється залишати блок на пошкодженій підставці.</b></p> <ul style="list-style-type: none"> <li>Блок може впасти та завдати травми.</li> </ul>
	<p><b>Під час експлуатації чи очищення блока не слід знаходитися на нестійкому предметі.</b></p> <ul style="list-style-type: none"> <li>При падінні можна отримати травми.</li> </ul>

	<p><b>Забороняється тягнути за шнур живлення.</b></p> <ul style="list-style-type: none"> <li>Це може призвести до розриву частин дротів, що, у свою чергу, може викликати перегрів або пожежу.</li> </ul>
	<p><b>Забороняється заряджати та розбирати елементи живлення й кидати їх у вогонь.</b></p> <ul style="list-style-type: none"> <li>Це може призвести до витіку електроліту, виникнення пожежі або вибуху.</li> </ul>
	<p><b>Забороняється використовувати блок протягом більше 4 годин за високої вологості (80% відносної вологості або вище) і (або) коли відчинено зовнішні двері чи вікна.</b></p> <ul style="list-style-type: none"> <li>Це може призвести до витіку водного конденсату з кондиціонера, який, у свою чергу, може намочити та пошкодити меблі.</li> <li>Водний конденсат у кондиціонері може сприяти появі грибків, наприклад плісняви.</li> </ul>
	<p><b>Забороняється використовувати блок в особливих цілях, наприклад для зберігання продуктів, розведення тварин, вирощування рослин, зберігання прецизійних пристроїв або предметів мистецтва.</b></p> <ul style="list-style-type: none"> <li>Це може призвести до зниження якості або зашкодити тваринам і рослинам.</li> </ul>
	<p><b>Не піддавайте приладу спалюванню впливу прямого потоку повітря.</b></p> <ul style="list-style-type: none"> <li>Це може призвести до неповного згоряння.</li> </ul>
	<p><b>Забороняється класти елементи живлення в рот із будь-яких причин, оскільки є ризик випадково їх проковтнути.</b></p> <ul style="list-style-type: none"> <li>Попадання елемента живлення в травну систему може стати причиною задихи та/або отруєння.</li> </ul>
	<p><b>Перед очищенням блока вимкніть його та вийміть штепсель із розетки або встановіть вимикач у положення «OFF».</b></p> <ul style="list-style-type: none"> <li>Невиконання цієї вимоги може призвести до отримання травми, оскільки під час експлуатації вентилятор обертається з високою швидкістю.</li> </ul>
	<p><b>Якщо блок планується не використовувати впродовж тривалого часу, вийміть штепсель живлення з розетки та встановіть вимикач у положення «OFF».</b></p> <ul style="list-style-type: none"> <li>На блоці може накопичуватися бруд, що може спричинити перегрів або пожежу.</li> </ul>
	<p><b>Замініть усі елементи живлення пульта дистанційного керування новими, однакового типу.</b></p> <ul style="list-style-type: none"> <li>Використання старого елемента живлення разом із новим може призвести до перегріву, витоків або вибуху.</li> </ul>
	<p><b>Якщо електроліт потрапить на шкіру або одяг, ретельно змийте його чистою водою.</b></p> <ul style="list-style-type: none"> <li>Якщо електроліт потрапить в очі, ретельно промийте їх чистою водою та негайно зверніться до лікаря.</li> </ul>
	<p><b>Забезпечте достатню вентиляцію під час роботи блока разом із приладами спалювання.</b></p> <ul style="list-style-type: none"> <li>Недостатня вентиляція може призвести до кисневого голодування.</li> </ul>
	<p><b>Установлюйте вимикач у положення «OFF» під час грози та в разі ризику удару блискавкою.</b></p> <ul style="list-style-type: none"> <li>Удар блискавки може пошкодити блок.</li> </ul>
	<p><b>Після використання кондиціонера протягом декількох сезонів виконайте огляд і обслуговування окрім звичайного очищення.</b></p> <ul style="list-style-type: none"> <li>Скупчення бруду або пилу всередині блока може призвести до появи неприємного запаху, грибків (наприклад, плісняви), засмічення дренажного каналу та витікання води з внутрішнього блока. Зверніться до дилера з питань огляду та обслуговування, що потребують спеціальних знань і навичок.</li> </ul>
	<p><b>Не торкайтеся до вимикачів мокрими руками.</b></p> <ul style="list-style-type: none"> <li>Це може призвести до ураження електричним струмом.</li> </ul>
	<p><b>Забороняється виконувати очищення кондиціонера водою або встановлювати на нього предмети, що містять воду, наприклад вази з квітами.</b></p> <ul style="list-style-type: none"> <li>Це може призвести до пожежі або ураження електричним струмом.</li> </ul>
	<p><b>Не ставьте на зовнішній блок і не ставте на нього ніякі предмети.</b></p> <ul style="list-style-type: none"> <li>При падінні (або падінні предметів) можна отримати травми.</li> </ul>

## ⚠ ВАЖЛИВО



Забруднені фільтри є причиною утворення конденсату в кондиціонері, що сприяє появі грибків, наприклад плісняви. Тому рекомендується очищати повітряні фільтри кожні 2 тижні.

Перед початком експлуатації переконайтеся, що горизонтальні заслінки закриті. У разі початку роботи за відкритих горизонтальних заслінок вони можуть не повернутися в правильне положення.

# ПРАВИЛА ТЕХНІКИ БЕЗПЕКИ

## Встановлення

### ⚠ УВАГА!

	<p><b>Для встановлення кондиціонера повітря зверніться до свого дилера.</b></p> <ul style="list-style-type: none"> <li>Установку не повинен здійснювати користувач, оскільки для цього потрібні спеціальні знання та вміння. Неправильне встановлення кондиціонера може призвести до витоків води, виникнення пожежі або ураження електричним струмом.</li> </ul>
	<p><b>Забезпечте для кондиціонера окреме джерело живлення.</b></p> <ul style="list-style-type: none"> <li>Недотримання цієї вимоги може призвести до перегріву або пожежі.</li> </ul>
	<p><b>Забороняється встановлювати прилад у місцях можливого витoku займистого газу.</b></p> <ul style="list-style-type: none"> <li>Витік і накопичення газу поруч із зовнішнім блоком може призвести до вибуху.</li> </ul>
	<p><b>Забезпечте правильне заземлення блока.</b></p> <ul style="list-style-type: none"> <li>Забороняється приєднувати дрiт заземлення до газових та водопровідних труб, громовідводів чи дротів телефонного заземлення. Неправильне заземлення може призвести до ураження електричним струмом.</li> </ul>

### ⚠ ОБЕРЕЖНО

	<p><b>Установлюйте вимикач із захистом від витоків на землю з урахуванням місця встановлення кондиціонера (наприклад, у місцях із високою вологістю).</b></p> <ul style="list-style-type: none"> <li>Якщо вимикач із захистом від витоків на землю не встановлено, існує ризик ураження електричним струмом.</li> </ul>
	<p><b>Переконайтеся, що злив води здійснюється належним чином.</b></p> <ul style="list-style-type: none"> <li>У разі неправильного використання дренажного каналу вода з внутрішнього/зовнішнього блока може капати, намочуючи або пошкоджуючи меблі.</li> </ul>





#### Виникнення незвичайних умов

Негайно вимкніть кондиціонер і зверніться до дилера.

## Інформація про інтерфейс Wi-Fi

### ⚠ УВАГА!

(Неналежне поводження з пристроями може призвести до серйозних наслідків, зокрема тяжких травм або смерті.)

	<p><b>Цим пристроєм можуть користуватися діти віком від 8 років та особи зі зниженою фізичною, сенсорною чи розумовою спроможністю, а також ті, хто не має достатнього досвіду й знань, за умови, що вони знаходяться під наглядом або проінструктовані щодо користування пристроєм у безпечний спосіб та усвідомлюють небезпеку, пов'язану з таким користуванням.</b></p> <p><b>Не допускайте гри дітей з цим пристроєм. Чищення й технічне обслуговування на рівні користувача не може проводитись дітьми без нагляду дорослих.</b></p> <p><b>Не використовуйте інтерфейс Wi-Fi поблизу електричного обладнання медичного призначення або поруч із людьми, які використовують медичні пристрої, як-от кардіостимулятори чи імплантовані кардіовертери-дефібрилятори.</b></p> <ul style="list-style-type: none"> <li>Це може призвести до нещасного випадку в разі несправності медичного обладнання або пристрою.</li> </ul> <p><b>Не допускається монтаж інтерфейсу Wi-Fi поряд із пристроями, що керуються в автоматичному режимі, як то автоматичні двері чи пристрої пожежної сигналізації.</b></p> <ul style="list-style-type: none"> <li>Це може призвести до нещасних випадків внаслідок несправності обладнання.</li> </ul>
	<p><b>Не торкайтеся інтерфейсу Wi-Fi вологими руками.</b></p> <ul style="list-style-type: none"> <li>Це може призвести до пошкодження пристрою, ураження електричним струмом або пожежі.</li> </ul>
	<p><b>Не допускається розпліскування води на інтерфейс Wi-Fi або його експлуатація в ванній кімнаті.</b></p> <ul style="list-style-type: none"> <li>Це може призвести до пошкодження пристрою, ураження електричним струмом або пожежі.</li> </ul>
	<p><b>У випадку падіння інтерфейсу Wi-Fi або пошкодження тримача чи кабелю витягніть з розетки вилку живлення або розімкніть контакти автомата захисту електричного кола.</b></p> <ul style="list-style-type: none"> <li>Це може призвести до пожежі або ураження електричним струмом. У такому випадку зверніться до дилера.</li> </ul>

### ⚠ ОБЕРЕЖНО

(Неналежне поводження з пристроями може призвести до серйозних наслідків, як-от травм або нанесення шкоди будівлі.)

	<p><b>Забороняється ступати на ненадійно встановлену драбинку при виконанні налаштувань чи чищення інтерфейсу Wi-Fi.</b></p> <ul style="list-style-type: none"> <li>При падінні можна отримати травми.</li> </ul> <p><b>Не допускається експлуатація інтерфейсу Wi-Fi поруч з іншими бездротовими пристроями, мікрохвильовими печами, бездротовими телефонами чи апаратами факсимільного зв'язку.</b></p> <ul style="list-style-type: none"> <li>Це може призвести до несправностей.</li> </ul>
---	---

## УТИЛІЗАЦІЯ



Fig. 1

З питань утилізації цього виробу зверніться до дилера.

### Примітка.

Ця позначка дійсна виключно для країн ЄС. Цю позначку надруковано відповідно до Директиви 2012/19/EU, стаття 14 «Інформація для користувачів» та додаток IX, та/або до Директиви 2006/66/EC, стаття 20 «Інформація для кінцевих користувачів» та додаток II.

Цей виріб MITSUBISHI ELECTRIC розроблено та виготовлено з матеріалів та компонентів найвищої якості, які придатні для переробки та/або повторного використання.

Ця позначка означає, що електричне та електронне обладнання, елементи живлення та акумулятори після завершення терміну експлуатації потрібно утилізувати окремо від побутових відходів.

Якщо під позначкою надруковано хімічний символ (Fig. 1), це означає, що елемент живлення або акумулятор містять важкі метали в певній концентрації. Ця концентрація позначається таким чином:

Hg: ртуть (0,0005%), Cd: кадмій (0,002%), Pb: свинець (0,004%)

У країнах ЄС існують системи окремого збирання використаних електричних та електронних виробів, елементів живлення та акумуляторів.

Будь ласка, утилізуйте своє обладнання, елементи живлення й акумулятори належним чином у місцевих центрах збирання/переробки відходів.

Допоможіть зберегти наше спільне навколишнє середовище!

# НАЗВИ ОКРЕМИХ ЧАСТИН ПРИБАДУ

## Внутрішній блок

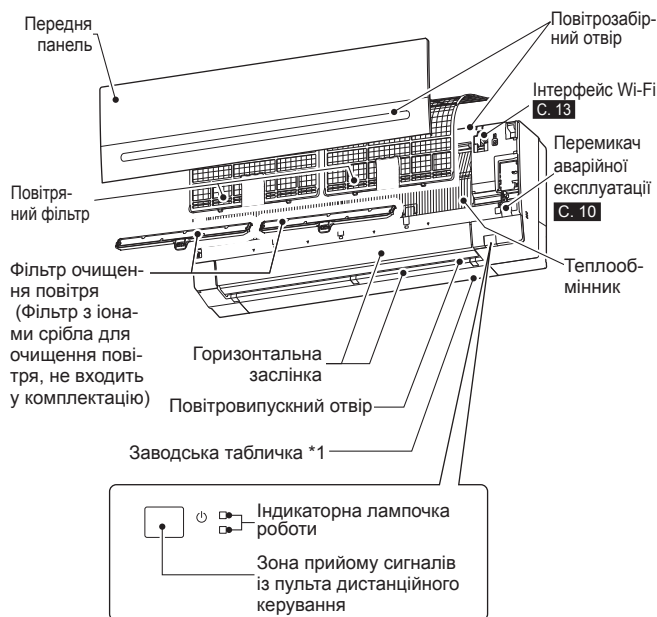

## Зовнішній блок

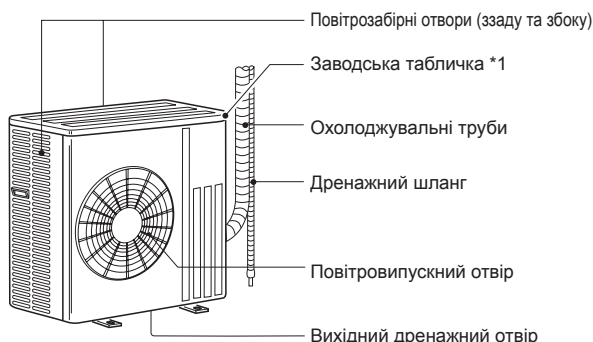

Вигляд зовнішніх блоків може відрізнятися.

\*1 Рік та місяць виготовлення вказано на заводській табличці.

## Пульт дистанційного керування



### Пульт дистанційного керування

Коли пульт дистанційного керування не використовується, тримайте його поруч із кондиціонером.

Користуйтеся тільки пультом дистанційного керування, що постачається в комплекті з приладом. Не використовуйте інші пульти дистанційного керування. Якщо 2 або більше внутрішніх блоків установлено близько один до одного, то один із внутрішніх блоків може помилково прийняти сигнал пульта дистанційного керування, спрямованого на інший блок.

# Підготовка приладу до експлуатації

**Підготовка до експлуатації:** Вставте штепсель шнура живлення в мережеву розетку та (або) увімкніть вимикач.

## Установлення елементів живлення в пульт дистанційного керування



### Примітка.

- Перевірте полярність елементів живлення.
- Не застосовуйте елементи живлення з марганцю та такі, що протікають. Це може призвести до несправності пульта дистанційного керування.
- Не користуйтеся акумуляторними елементами живлення.
- Індикатор необхідності заміни елементів живлення починає світитися, коли рівень заряду елемента живлення знижується. Приблизно через 7 днів після того, як цей індикатор почав світитися, пульт дистанційного керування припиняє працювати.
- Замінійте всі елементи живлення новими однакового типу.
- Елементи живлення можна використовувати приблизно 1 рік. Проте елементи живлення, термін зберігання яких вийшов, служитимуть менше.
- Обережно натисніть кнопку скидання RESET тонким предметом. Якщо кнопку скидання RESET не буде натиснуто, пульт дистанційного керування може працювати неправильно.

## Установка поточного часу



### Примітка.

- Обережно натисніть кнопку годинника CLOCK тонким предметом.

### Примітка.

#### Як налаштувати пульт дистанційного керування тільки для конкретного внутрішнього блока

В одній кімнаті можна використовувати максимум 4 внутрішні блоки з безпроводними пультами дистанційного керування.

Щоб внутрішні блоки працювали окремо з кожним пультом дистанційного керування, призначте кожному пульту номер відповідно до номера внутрішнього блока.

Це налаштування можна встановити виключно за таких умов:

- Пульт дистанційного керування ВИМКНЕНО.
- (1) Щоб увійти в режим сполучення, на пульті дистанційного керування натисніть кнопку [1~4] та утримуйте протягом 2 секунд.
  - (2) Знову натисніть кнопку [1~4] і призначте номер кожному пульту дистанційного керування.  
Кожне натискання кнопки [1~4] змінює номер у такому порядку:  
1 → 2 → 3 → 4.
  - (3) Натисніть кнопку **EDIT/SET** **SET**, щоб завершити налаштування сполучення.  
Після встановлення вимикача в положення «ON» (Увімкнуто) пульт дистанційного керування, який першим надіслав сигнал на внутрішній блок, вважається пультом дистанційного керування для цього внутрішнього блока.  
Після встановлення внутрішній блок отримує сигнал лише з призначеного йому пульта дистанційного керування.



# ВИБІР РЕЖИМІВ ЕКСПЛУАТАЦІЇ

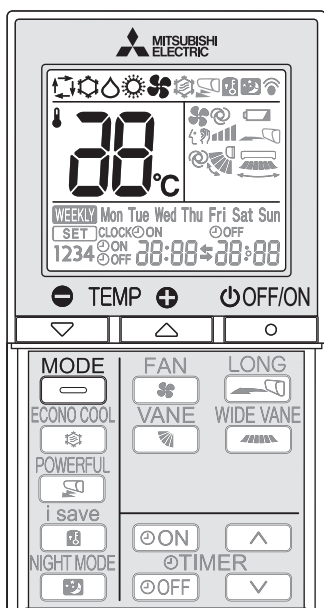

1 Щоб розпочати роботу, натисніть .

2 Щоб обрати робочий режим, натисніть . Кожне натискання змінює режим у наступному порядку.

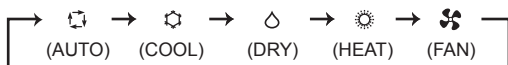

3 Щоб настроїти температуру, натисніть або . Кожне натискання збільшує або зменшує температуру на 1°C.

Щоб припинити роботу, натисніть .

## Режим AUTO (автоматичне перемикання)

Пристрій обирає режим роботи відповідно до різниці між температурою в приміщенні та заданою температурою. У режимі AUTO пристрій змінює режим (COOL (охолодження) ↔ HEAT (обігрів)), коли температура приміщення протягом більш 15 хвилин відрізняється від заданої більше ніж на приблизно 2°C.

### Примітка.

Не радимо використовувати режим Auto, якщо цей внутрішній блок підключено до зовнішнього блока типу MXZ. Якщо одночасно працюють кілька внутрішніх блоків, пристрій може бути не здатний переключити режим роботи між COOL (охолодження) та HEAT (обігрів). У цьому випадку внутрішній блок переходить у режим очікування (див. таблицю індикаторної лампочки роботи).

## Режим COOL (охолодження)

Насолоджуйтеся прохолодним повітрям бажаної температури.

### Примітка.

Не користуйтеся режимом COOL (охолодження) за наднизької температури ззовні (менше -10°C). Водний конденсат у блоці може капати й замочувати та пошкоджувати меблі тощо.

## Режим DRY (сушіння)

Осушення повітря в приміщенні. При цьому температура в приміщенні може трохи зменшитися.  
У режимі DRY (сушіння) не можна настроювати температуру.

## Режим HEAT (обігрів)

Насолоджуйтеся теплим повітрям бажаної температури.

## Режим FAN (вентиляція)

Забезпечує циркуляцію повітря в приміщенні.

### Примітка.

Після експлуатації в режимах COOL/DRY (охолодження/сушіння) рекомендується переключити пристрій у режим вентиляції FAN, щоб просушити внутрішній блок зсередини.

### Примітка.

#### Мультисистемна робота

З одним зовнішнім блоком можуть працювати два та більше внутрішніх блоків. Якщо кілька внутрішніх блоків працюють разом, то охолодження/сушіння/вентиляція й обігрів не можуть виконуватися одночасно. Якщо на одному блоці вибрано режим COOL (охолодження)/DRY (сушка)/FAN (вентиляція), а на іншому HEAT (обігрів) або навпаки, то той блок, що було вибрано пізніше, перейде в режим очікування.

#### Індикаторна лампочка роботи

Індикаторна лампочка роботи відображає робочий стан блока.

Індикація	Робочий стан	Кімнатна температура
	Прилад працює в режимі досягнення заданої температури	Відхилення від заданої температури складає приблизно 2°C або більше
	Кімнатна температура наближається до заданої	Відхилення від заданої температури складає приблизно 1-2°C

Горить    Не горить



# РЕГУЛЮВАННЯ ШВИДКОСТІ ВЕНТИЛЯТОРА ТА НАПРЯМКУ ПОВІТРЯНОГО ПОТОКУ

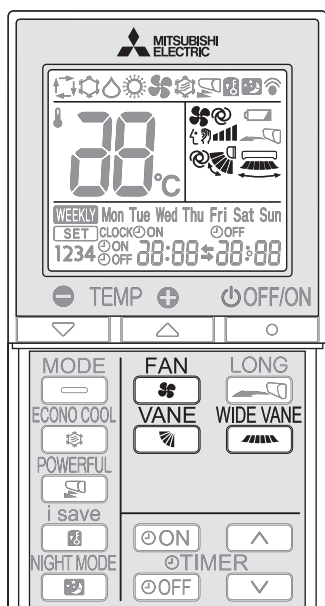

## Швидкість вентилятора

Щоб вибрати швидкість вентилятора, натисніть **FAN**. Кожне натискання змінює швидкість вентилятора в такому порядку.

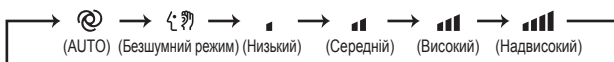

- Коли задано AUTO, внутрішній блок подає два короткі звукові сигнали.
- Щоб прискорити охолодження/обігрів приміщення, збільште швидкість вентилятора. Рекомендується зменшити швидкість вентилятора, коли приміщення охолоне/нагріється.
- Для зменшення шуму використовуйте низькі швидкості вентилятора.

### Примітка.

#### Мультисистемна робота

Якщо кілька внутрішніх блоків разом працюють з одним зовнішнім блоком у режимі обігріву, температура повітряного потоку може бути низькою. У цьому випадку радимо встановити швидкість вентилятора на AUTO.

## Вертикальний напрямок повітряного потоку

Щоб вибрати напрямок повітряного потоку, натисніть **VANE**. Кожне натискання змінює напрямок повітряного потоку в такому порядку.

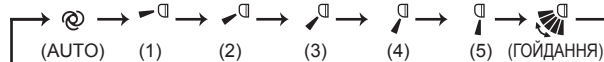

- (AUTO)..... Заслінки встановлено в положення, в якому напрямок повітряного потоку є найефективнішим. COOL/DRY/FAN: горизонтальне положення. HEAT: положення (4).
- (Вручну)..... Для ефективного кондиціонування повітря встановіть COOL/DRY у верхнє положення, а HEAT — в нижнє. Якщо вибрати нижнє положення під час COOL/DRY, заслінка автоматично перейде у верхнє положення після 0,5—1 год., щоб запобігти капанню конденсату.
- (Гойдання)..... Заслінка періодично рухається вгору та вниз.

- Коли задано AUTO, внутрішній блок подає два короткі звукові сигнали.
- Щоб змінити напрямок повітряного потоку, обов'язково скористайтесь пультом дистанційного керування. Пересування горизонтальних заслінок вручну призведе до їх несправності.
- Якщо ввімкнути перемикач, положення горизонтальних заслінок буде скинуто приблизно за хвилину, після чого вони почнуть рухатися. Те саме відбувається під час аварійного охолодження.
- Якщо здається, що горизонтальні заслінки знаходяться в незвичайному положенні, див. **с. 14**.

## Горизонтальний напрямок повітряного потоку

Щоб вибрати напрямок повітряного потоку, натисніть **WIDE VANE**. Кожне натискання змінює напрямок повітряного потоку в такому порядку.

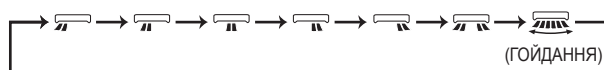

UK

## РОБОТА В РЕЖИМІ LONG (ДОВГИЙ СТРУМІНЬ)

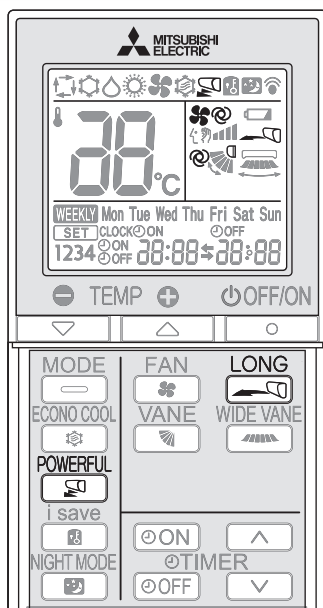

Щоб розпочати роботу в режимі LONG, натисніть .

- Швидкість вентилятора збільшиться та горизонтальна заслінка перейде у положення для режиму LONG.
- Повітря розповсюджується на більшу відстань.

Щоб припинити роботу в режимі LONG, ще раз натисніть .

- Режим LONG (довгий струмінь) скасовується, якщо натиснути кнопку ON/OFF (вкл./вкл.), VANE (керування заслінкою) або ECONO COOL (енергозбереження при охолодженні).

## РЕЖИМ POWERFUL

Щоб розпочати роботу в інтенсивному режимі POWERFUL, натисніть  у режимі COOL або HEAT **с. 6**.

Швидкість вентилятора: спеціальна швидкість для режиму POWERFUL  
Горизонтальна заслінка: встановить положення заслінки або спряуйте повітряний потік униз під час налаштування AUTO

- В інтенсивному режимі POWERFUL не можна налаштовувати температуру.

Щоб припинити роботу в режимі POWERFUL, ще раз натисніть .

- Також робота в режимі POWERFUL автоматично припиняється за 15 хвилин або після натискання кнопок OFF/ON, FAN, ECONO COOL або i-save.

## РОБОТА В РЕЖИМІ I-SAVE

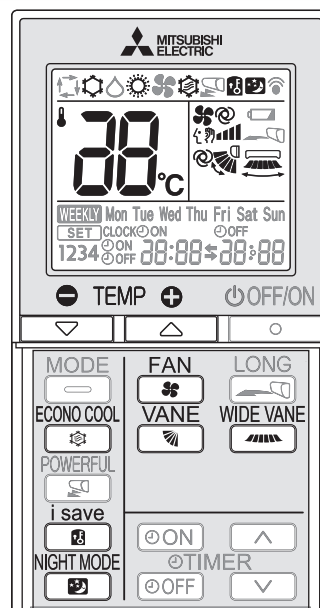

Функція спрощеного повторного введення дозволяє викликати бажані (задані раніше) значення параметрів єдиним натисканням кнопки . Повторне натискання цієї кнопки повертає попереднє значення параметра.

**1** Щоб вибрати режим i-save (енергозбереження), натисніть  під час роботи в режимі COOL (охолодження), ECONO COOL (охолодження з енергозбереженням), NIGHT MODE (нічний режим) або HEAT (обігрів).

**2** Налаштуйте температуру, швидкість вентилятора та напрямок повітряного потоку.

- Щоб обрати те саме значення параметра наступного разу, просто натисніть .
- Можна зберегти два значення параметра. (Одна для COOL/ECONO COOL, інша для HEAT.)
- Виберіть потрібну температуру, швидкість вентилятора та напрямок повітряного потоку для приміщення.
- Звичайно мінімальна температура в режимі HEAT (обігрів) — 16 °C. Проте лише під час роботи в режимі i-save (енергозбереження) мінімальна температура — 10 °C.

Щоб припинити роботу в режимі i-save, ще раз натисніть .

- Режим i-save також припиняє роботу, якщо натиснути кнопку MODE.

### Примітка.

Приклад використання

1. Режим із низьким енергоспоживанням  
Задавайте температуру на 2–3°C тепліше в режимі COOL та прохолодніше в режимі HEAT. Таке значення параметра використовується для приміщень, де немає людей, а також під час сну.
2. Збереження часто використовуваних значень параметрів  
Зберігайте улюблені значення параметрів для режимів COOL/ECONO COOL та HEAT. Це дозволить вибрати потрібні значення параметрів одним натисканням кнопки.

## РОБОТА ECONO COOL

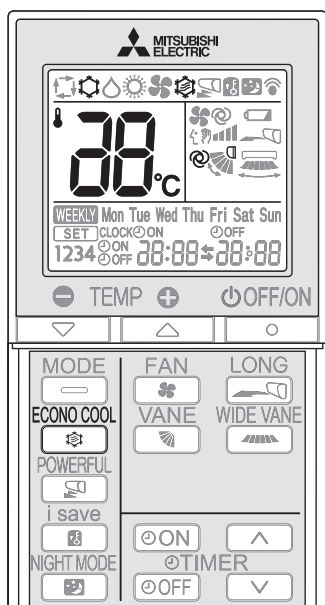

Змінний напрямок потоку повітря створює відчуття більшої прохолоди, ніж незмінний.

Мікропроцесор автоматично змінює задану температуру та напрямок повітряного потоку. Можна виконувати охолодження та одночасно забезпечувати комфорт. Так можна заощаджувати енергію.

Щоб розпочати охолодження в режимі енергозбереження ECONO COOL, натисніть  у режимі COOL **с. 6**.

Блок виконує гойдання у вертикальному напрямку за різними циклами відповідно до температури потоку повітря.

Щоб вимкнути режим ECONO COOL, ще раз натисніть .

- Вимкнути режим ECONO COOL можна також натисканням кнопки VANE.

## РЕЖИМ NIGHT MODE (НІЧНИЙ РЕЖИМ)

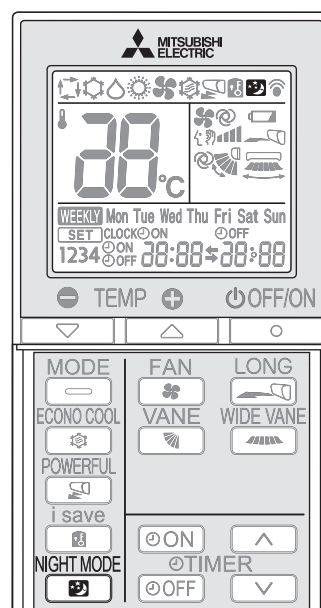

В режимі NIGHT MODE (нічний режим) змінюється яскравість індикатора режиму роботи, вимикається звуковий сигнал і обмежується рівень шуму зовнішнього блока.

Щоб увімкнути режим NIGHT MODE (нічний режим), натисніть  під час роботи.

- Індикаторна лампочка роботи потьмяніє.
- Звуковий сигнал буде вимкнено для всіх випадків, окрім запуску та зупинки роботи.
- Рівень шуму зовнішнього блока буде нижче значення, вказаного в розділі «ТЕХНІЧНІ ХАРАКТЕРИСТИКИ».

Щоб скасувати режим NIGHT MODE (нічний режим), ще раз натисніть .

### Примітка.

- Потужність охолодження/нагрівання може зменшитись.
- Рівень шуму зовнішнього блока може не змінитися після запуску пристрою, під час спрацьовування захисту або в залежності від інших умов експлуатації.
- Швидкість обертання вентилятора внутрішнього блока не зміниться.
- Індикаторну лампочку роботи буде складно побачити в яскраво освітленій кімнаті.
- Рівень шуму зовнішнього модуля не знижуватиметься під час роботи комплексної системи.

## РОБОТА ТАЙМЕРА (ТАЙМЕР ON/OFF)

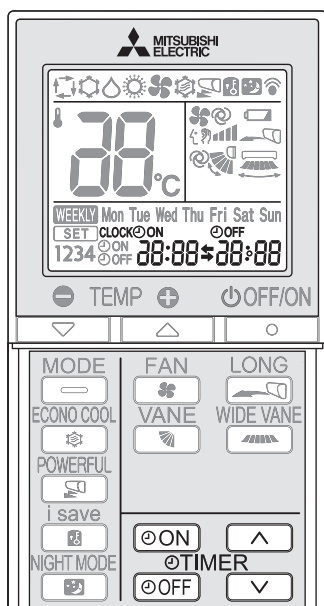

**1** Щоб настроїти таймер, натисніть під час роботи **ⓄON** або **ⓄOFF**.

**ⓄON** (таймер ВВІМКНЕННЯ): Пристрій вмикається в заданий час.  
**ⓄOFF** (таймер ВИМКНЕННЯ): Пристрій вимикається в заданий час.

\* Блимає **ⓄON** або **ⓄOFF**.

\* Переконайтеся, що поточний час і дата встановлені правильно. **С. 5**

**2** Щоб настроїти час таймера, натисніть **▲** (збільшення) та **▼** (зменшення).  
 Кожне натискання збільшує або зменшує заданий час на 10 хвилин.  
 • Налаштуйте таймер, поки блимають **ⓄON** або **ⓄOFF**.

**3** Щоб скасувати дію таймера, ще раз натисніть **ⓄON** або **ⓄOFF**.

### Примітка.

- Таймери увімкнення та вимкнення можна налаштовувати разом. Позначка **⚡** відображає порядок операцій таймера.
- Якщо живлення відмовить, коли налаштовано таймер увімкнення/вимкнення, див. **с. 10**, «Функція автоматичного повторного запуску».

## АВАРІЙНА ЕКСПЛУАТАЦІЯ

### Ситуації, в яких не можна користуватися пультом дистанційного керування

Щоб активувати аварійну експлуатацію, можна натиснути перемикач аварійної експлуатації (E.O. SW) на внутрішньому блоці.

Кожне натискання перемикача E.O. SW змінює роботу в такому порядку.

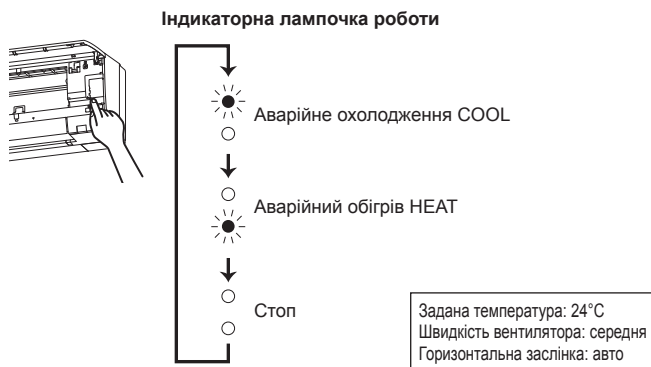

### Примітка.

- Перші 30 хвилин роботи є тестовим прогоном. Керування температурою не працює, а для швидкості вентилятора встановлено значення High (Висока).
- У режимі аварійного обігріву швидкість вентилятора поступово збільшується для забезпечення видування теплого повітря.
- У режимі аварійного охолодження положення горизонтальних заслінок буде скинуто приблизно за хвилину, після чого вони почнуть роботу.

## ФУНКЦІЯ АВТОМАТИЧНОГО ПОВТОРНОГО ЗАПУСКУ

Якщо стався збій живлення або електроживлення приладу було вимкнено під час його роботи, функція повторного автозапуску автоматично налаштовує прилад на роботу в тому режимі, який було задано за допомогою пульта дистанційного керування до відключення електроживлення. Якщо встановлено таймер, ця установка скасовується і блок починає роботу при відновленні подачі живлення.

Якщо ця функція не потрібна, зверніться до представника сервісної служби, оскільки буде потрібно змінити параметри цього приладу.

# РОБОТА ТИЖНЕВОГО ТАЙМЕРА

- Для окремих днів тижня можна налаштувати максимум 4 таймери ввімкнення або вимкнення.
- Для тижня можна налаштувати максимум 28 таймерів вимикання або вмикання.

Приклад Підтримує 24°C у період від прокидання до виходу з дому та 27°C у період з повернення додому до лягання спати у робочі дні.  
Підтримує 27°C у період від пізнього прокидання до раннього лягати спати у вихідні дні.

	Значення1	Значення2	Значення3	Значення4
Пн	ON 24°C	OFF	ON 27°C	OFF
Вт	6:00	8:30	17:30	22:00
Сб	Значення1		Значення2	
Нд	ON 27°C	OFF		
	8:00			21:00

## Примітка.

Коли ввімкнено тижневий таймер, доступний параметр простого таймера ON/OFF. У цьому випадку таймер ON/OFF має пріоритет перед тижневим таймером. Робота тижневого таймера відновиться після завершення роботи простого таймера ON/OFF.

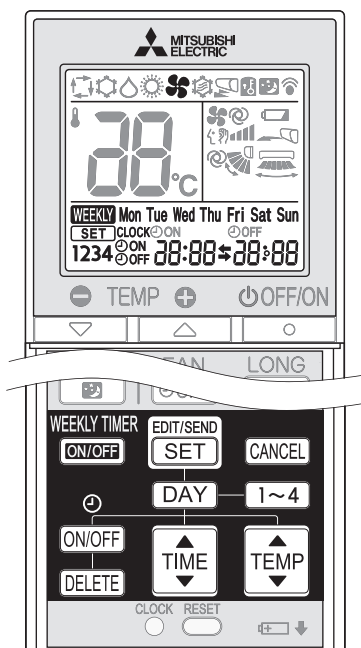

## Налаштування тижневого таймера

\* Переконайтеся, що поточний час і дата встановлені правильно.

1 Щоб увійти в режим налаштування тижневого таймера, натисніть **EDIT/SEND SET**.

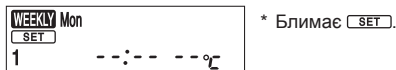

2 Щоб вибрати день та номер параметра, натисніть **DAY** та **1~4**.

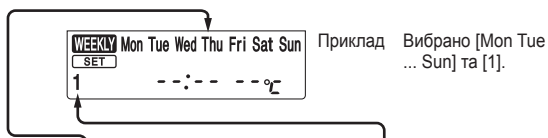

При натисканні **DAY** буде вибрано день тижня, який треба налаштувати.

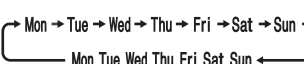

\* Можна вибрати всі дні.

Для вибору номера параметра натискайте **1~4**.

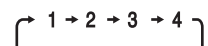

3 Щоб задати вимкнення/увімкнення, час та температуру, натисніть **ON/OFF**, **TIME** та **TEMP**.

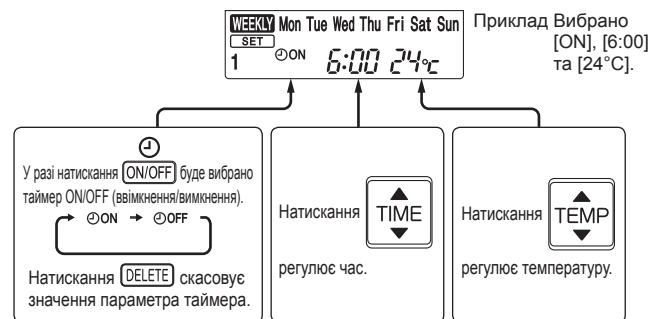

\* Щоб швидко змінити час, натисніть і утримуйте кнопку.

Натисніть **DAY** та **1~4**, щоб продовжити налаштування таймера для інших днів та/або номерів.

4 Натисніть **EDIT/SEND SET**, щоб завершити й передати значення параметра тижневого таймера.



\* Значок **SET**, що блимає, гасне, і відображається поточний час.

## Примітка.

- Натисніть **EDIT/SEND SET**, щоб передати значення параметрів тижневого таймера на внутрішній блок. Спрямуйте пульт дистанційного керування на внутрішній блок та утримуйте його протягом 3 с.
- Під час налаштування таймера для більш ніж одного дня тижня або більш ніж одного номера не треба натискати **EDIT/SEND SET** для кожної настройки. Після налаштування всіх параметрів один раз натисніть **EDIT/SEND SET**. Будуть збережені всі значення параметрів тижневого таймера.
- Натисніть **EDIT/SEND SET**, щоб увійти в режим налаштування тижневого таймера, а тоді натисніть і утримуйте **DELETE** упродовж 5 с, щоб стерти всі значення параметрів тижневого таймера. Спрямуйте пульт дистанційного керування на внутрішній блок.

5 Щоб увімкнути тижневий таймер, натисніть **WEEKLY TIMER ON/OFF**. (Спалахує **WEEKLY**.)

\* Якщо тижневий таймер увімкнено, світиться той день тижня, для якого настроєно таймер.

Щоб вимкнути тижневий таймер, ще раз натисніть **WEEKLY TIMER ON/OFF**. (**WEEKLY** гасне.)

## Примітка.

Після вимкнення тижневого таймера збережені значення параметрів не стираються.

## Перевірка значень параметрів тижневого таймера

1 Щоб увійти в режим налаштування тижневого таймера, натисніть **EDIT/SEND SET**.

\* Блимає **SET**.

2 Щоб переглянути значення параметрів конкретного дня або номера, натисніть **DAY** або **1~4**.

Щоб вийти з режиму налаштування тижневого таймера, натисніть **CANCEL**.

## Примітка.

Якщо для перегляду значень параметрів вибрано всі дні тижня і додано ще одне значення, відобразиться **--:--:-- °C**.

# ЧИЩЕННЯ

## Інструкції

- Перед очищенням вимкніть живлення або перемикач.
- Не торкайтеся руками металевих частин.
- Не використовуйте для чищення бензин, розріджувач, полірувальний порошок або інсектицид.
- Використовуйте виключно розріджені м'які миючі засоби.
- Не використовуйте жорсткі щітки, губки або інше абразивне приладдя.

- Не намочуйте і не промивайте горизонтальну заслінку.
- Не використовуйте воду гарячіше за 50°C.
- Бережіть деталі й вузли від прямих сонячних променів, тепла або вогню під час сушіння.
- Не застосовуйте до вентилятора надмірної сили, оскільки це може призвести до утворення тріщин або поломок.

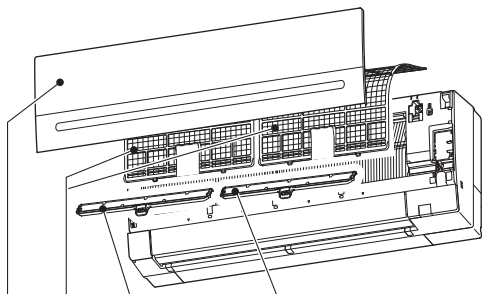

### Повітряний фільтр (Повітроочисний фільтр)

- **Очищайте кожні 2 тижні**
- Видаліть бруд пилососом або змийте водою.
- Після промивання ретельно висушіть фільтр у затінку.

### Фільтр очищення повітря (Фільтр з іонами срібла для очищення повітря, не входить у комплектацію)

#### Кожні 3 місяці

- Видаліть бруд за допомогою пилососа.

#### Якщо бруд неможливо видалити за допомогою пилососа

- Перед миттям на деякий час помістіть фільтр разом із його рамою в теплу воду.
- Після промивання як слід висушіть їх у затінку.

#### Щороку

- Щоб забезпечити оптимальну ефективність, замініть його новим фільтром очищення повітря.
- Номер деталі за каталогом **MAC-2360FT-E**

## Передня панель



1. Піднімайте передню панель, доки не почуєте клацання.
2. Притримуйте петлі та тягніть, щоб зняти, як показано на ілюстрації вище.
  - Протирайте м'якою сухою тканиною або промивайте водою.
  - Не залишайте у воді довше ніж на дві години.
  - Перед установленням ретельно висушіть його, уникаючи прямого сонячного проміння.
3. Установіть передню панель назад, для цього виконайте процедуру зняття у зворотному порядку. Надійно закрийте передню панель і натисніть у місцях, позначених стрілками.

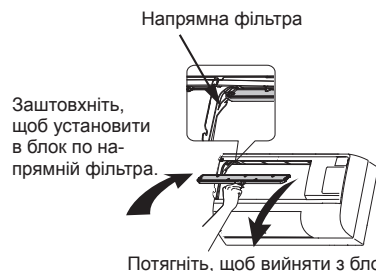

### ! Важливо

- **Щоб забезпечити оптимальну ефективність та зменшити споживання електроенергії, регулярно очищуйте фільтри.**
- **Забруднені фільтри є причиною утворення конденсату в кондиціонері, що сприяє появі грибків, наприклад плісняви. Тому рекомендується очищати повітряні фільтри кожні 2 тижні.**

Ця інформація основана на Директиві ЄС № 528/2012

НАЙМЕНУВАННЯ МОДЕЛІ	Оброблений компонент (Найменування деталі)	Активні речовини (Номер CAS)	Властивість	Інструкція з використання (Інформація про безпечне використання)
MSZ-AP60/71VG	ФІЛЬТР	Фосфат срібла-натру-водню-цирконію (265647-11-8) 2-октил-2Н-ізотіазол-3-он (OIT) (26530-20-1)	Антибактеріальна Засіб захисту від плісняви	<ul style="list-style-type: none"> <li>• Використовуйте цей виріб лише за його призначенням та згідно з вказівками, викладеними в настанові з експлуатації.</li> <li>• Не допускайте проковтування. Зберігайте в місцях, недоступних для дітей.</li> </ul>
MAC-2360FT-E	ФІЛЬТР	Цеоліт, збагачений сріблом та цинком (130328-20-0)	Антибактеріальна	<ul style="list-style-type: none"> <li>• Використовуйте цей виріб лише за його призначенням та згідно з вказівками, викладеними в настанові з експлуатації.</li> <li>• Не допускайте проковтування. Зберігайте в місцях, недоступних для дітей.</li> </ul>



# НАЛАШТУВАННЯ ІНТЕРФЕЙСУ Wi-Fi (ТІЛЬКИ ТИП VGK)

Цей інтерфейс Wi-Fi здійснює обмін інформацією про стан і керує виконанням команд з сервера через установлене з'єднання з внутрішнім блоком.

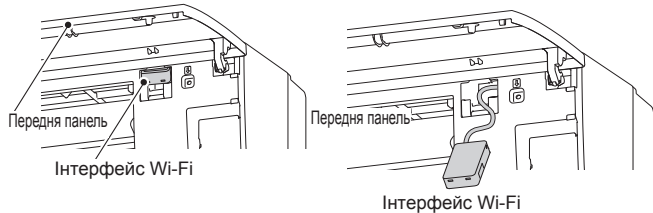

## Знайомство з інтерфейсом Wi-Fi

№	Поз.	Опис
1	Перемикач MODE (РЕЖИМ)	Забезпечує вибір режиму.
2	Перемикач RESET (СКИДАННЯ)	Забезпечує скидання ВСІХ налаштувань.
3	ERR LED (СВІТЛОДИОДНИЙ ІНДИКАТОР ПОМИЛКИ) (помаранчевий)	Відображає стан помилки мережі.
4	NET LED (СВІТЛОДИОДНИЙ ІНДИКАТОР МЕРЕЖІ) (зелений)	Відображає стан мережі.
5	MODE LED (СВІТЛОДИОДНИЙ ІНДИКАТОР РЕЖИМУ) (помаранчевий)	Відображає стан режиму точки доступу.
6	UNIT LED (СВІТЛОДИОДНИЙ ІНДИКАТОР БЛОКУ) (зелений)	Відображає стан внутрішнього блоку.

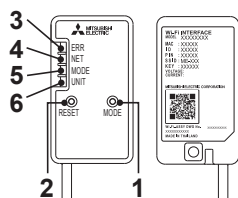

### (1) Перемикач MODE (РЕЖИМ)

- Перемикач MODE (РЕЖИМ) використовується для вибору режимів у конфігураціях.

### (2) Перемикач RESET (СКИДАННЯ)

- Щоб перезавантажити систему, натисніть та утримуйте перемикач RESET (СКИДАННЯ) протягом 2 секунд.
- Щоб скинути налаштування інтерфейсу Wi-Fi до заводських налаштувань за замовчуванням, натисніть та утримуйте перемикач RESET (СКИДАННЯ) протягом 14 секунд.

При скиданні інтерфейсу Wi-Fi до заводських налаштувань за замовчуванням УСЮ інформацію щодо налаштувань конфігурації буде втрачено. Виконувати цю операцію слід із особливою обережністю.

**1** Відкрийте передню панель і вийміть інтерфейс Wi-Fi.

**2** Налаштуйте з'єднання між інтерфейсом Wi-Fi і маршрутизатором. Див. ПОСІБНИК З НАСТРОЙКИ та SETUP QUICK REFERENCE GUIDE (КОРОТКИЙ ДОВІДКОВИЙ ПОСІБНИК З НАСТРОЙКИ), які поставляються в комплекті з модулем.

Стосовно ПОСІБНИКА З НАСТРОЙКИ, перейдіть на вказаний нижче веб-сайт.

<http://www.melcloud.com/Support>

**3** Після налаштування знову встановіть інтерфейс Wi-Fi і закрийте передню панель.

**4** Стосовно Посібника користувача MELCloud, перейдіть на вказаний нижче веб-сайт.  
<http://www.melcloud.com/Support>

### Примітка.

- Перш ніж розпочати налаштування цього інтерфейсу Wi-Fi, переконайтеся в тому, що маршрутизатор підтримує шифрування WPA2-AES.
- Перед використанням цього інтерфейсу Wi-Fi кінцевий користувач повинен прочитати умови надання послуги Wi-Fi та погодитися з ними.
- Для завершення підключення цього інтерфейсу Wi-Fi до послуги Wi-Fi може знадобитися маршрутизатор.
- Даний інтерфейс Wi-Fi не розпочне передачу даних щодо функціонування з системи, поки кінцевий користувач не пройде реєстрацію й не погодиться з умовами надання послуги Wi-Fi.
- Не допускається монтаж і підключення даного інтерфейсу Wi-Fi до будь-яких систем Mitsubishi Electric, що забезпечують охолодження чи обігрів критично важливих об'єктів.
- Налаштувавши інтерфейс Wi-Fi, запишіть інформацію про його параметри на останній сторінці цього посібника.
- Перед переміщенням або утилізацією скиньте параметри інтерфейсу Wi-Fi до заводських значень.

Інтерфейс Wi-Fi Mitsubishi Electric призначений для забезпечення обміну даними з послугою Wi-Fi Mitsubishi Electric MELCloud. Пристрої інтерфейсу Wi-Fi сторонніх виробників не можна підключити до MELCloud.

Mitsubishi Electric не несе відповідальності за (i) недостатній рівень продуктивності будь-якої системи чи виробу; (ii) несправності системи чи виробу; або (iii) втрату чи пошкодження будь-якої системи чи виробу; які були спричинені підключенням до інтерфейсу Wi-Fi виробництва сторонньої організації чи виникли внаслідок цього та/або через використання послуги Wi-Fi стороннього оператора з обладнанням Mitsubishi Electric.

Для отримання найновіших відомостей щодо MELCloud від Mitsubishi Electric Corporation завітайте на веб-сторінку [www.melcloud.com](http://www.melcloud.com).

# Якщо здається, що прилад несправний

Якщо навіть після виконання цих перевірок прилад не поновить нормальну роботу, припиніть його експлуатацію та зверніться до дилера.

Симптом	Пояснення та пункти для перевірки
<b>Внутрішній блок</b>	
Блок не працює.	<ul style="list-style-type: none"> <li>Чи увімкнено вимикач?</li> <li>Чи вставлено штепсель шнура живлення в мережеву розетку?</li> <li>Чи задано таймер увімкнення? <b>С. 10</b></li> </ul>
Горизонтальна заслінка не рухається.	<ul style="list-style-type: none"> <li>Чи встановлено горизонтальну й вертикальну заслінки правильно?</li> <li>Чи деформована захисна решітка вентилятора?</li> <li>Якщо ввімкнено перемикач, положення горизонтальних заслінок буде скинуто приблизно за хвилину. Після скидання відновиться нормальна робота горизонтальних заслінок. Те саме відбувається під час аварійного охолодження.</li> </ul>
Після повторного запуску блок не може працювати впродовж приблизно 3 хвилин.	<ul style="list-style-type: none"> <li>Ці захищає прилад згідно з інструкціями мікропроцесора. Зачекайте.</li> </ul>
3 повітровипускних отворів внутрішнього приладу виходить легкий туман.	<ul style="list-style-type: none"> <li>Прохолодне повітря, що надходить із приладу, швидко охолоджує вологу повітря всередині приміщення, і утворюється туман.</li> </ul>
Режим гойдання ГОРИЗОНТАЛЬНОЇ ЗАСЛІНКИ призупиняється на деякий час, після чого поновлюється.	<ul style="list-style-type: none"> <li>Ці необхідно для нормального гойдання ГОРИЗОНТАЛЬНОЇ ЗАСЛІНКИ.</li> </ul>
Коли в режимі COOL/DRY/FAN вибрано SWING (гойдання), нижня горизонтальна заслінка не рухається.	<ul style="list-style-type: none"> <li>Коли в режимі COOL/DRY/FAN обрано SWING (гойдання), є цілком нормальним, що нижня горизонтальна заслінка не рухається.</li> </ul>
Під час роботи змінюється напрямок повітряного потоку. Напрямок горизонтальної заслінки неможливо регулювати за допомогою пульта дистанційного керування.	<ul style="list-style-type: none"> <li>Якщо в режимах COOL або DRY видування повітря триває 0,5–1 год., напрямок повітряного потоку автоматично встановлюється у верхнє положення, щоб запобігти утворенню конденсату та його капанню.</li> <li>Якщо під час нагрівання температура повітряного потоку знизька або виконується розморожування, горизонтальна заслінка автоматично приймає горизонтальне положення.</li> </ul>
У режимі обігріву прилад зупиняється приблизно на 10 хвилин.	<ul style="list-style-type: none"> <li>Зовнішній блок виконує розморожування. Оскільки ця операція триватиме не більше 10 хвилин, зачекайте. (Якщо температура зовнішнього блоку знизька, а вологість зависока, утворюється іній.)</li> </ul>
Після подачі живлення прилад автоматично починає роботу навіть без сигналу від пульта дистанційного керування.	<ul style="list-style-type: none"> <li>Ці моделі обладнано функцією повторного автозапуску. Якщо вимкнути живлення та не зупинити прилад за допомогою пульта дистанційного керування, то після наступного увімкнення живлення прилад автоматично почне роботу в тому режимі, який був установлений за допомогою пульта дистанційного керування на момент вимкнення живлення. Див. «Функція автоматичного повторного запуску». <b>С. 10</b></li> </ul>
Дві горизонтальні заслінки стикаються. Горизонтальні заслінки знаходяться в незвичному положенні. Горизонтальні заслінки не повертаються в правильне «положення закривання».	<ul style="list-style-type: none"> <li>Виконайте будь-яку з таких дій.</li> <li>Вимкніть і ввімкніть вимикач. Переконайтеся, що горизонтальні заслінки встановлено в правильне «положення закривання».</li> <li>Активуйте та припиніть аварійне охолодження та переконайтеся, що горизонтальні заслінки встановлено в правильне «положення закривання».</li> </ul>
У режимі COOL/DRY, коли температура в приміщенні наближається до встановленої, зовнішній блок зупиняється, потім внутрішній блок починає працювати на малій швидкості.	<ul style="list-style-type: none"> <li>Коли температура в приміщенні відрізняється від заданої температури, вентилятор внутрішнього блоку починає працювати згідно зі значеннями параметрів пульта дистанційного керування.</li> </ul>
Внутрішній блок згодом змінює колір.	<ul style="list-style-type: none"> <li>Хоча через вплив деяких факторів, наприклад ультрафіолету та температури, пластик жовтіє, це не впливає на функціонування виробу.</li> </ul>
Індикаторна лампочка роботи тьмяна. Пристрій не видає звуковий сигнал.	<ul style="list-style-type: none"> <li>Чи встановлено режим NIGHT MODE (нічний режим)? <b>С. 9</b></li> </ul>
<b>Мультисистема</b>	
Один із внутрішніх блоків, що не використовується, нагрівається, при цьому може бути чути звук, схожий на звук потоку води.	<ul style="list-style-type: none"> <li>Невелика кількість холодоагенту продовжує надходити у внутрішній блок, навіть якщо він у цей момент не працює.</li> </ul>
Коли вибрано режим обігріву, функціонування починається не відразу.	<ul style="list-style-type: none"> <li>Якщо розпочати роботу, коли виконується розморожування зовнішнього блоку, до початку видування теплого повітря може пройти кілька хвилин (максимум 10 хвилин).</li> </ul>
<b>Зовнішній блок</b>	
Вентилятор зовнішнього блоку не обертається, хоча компресор працює. Навіть якщо вентилятор починає обертатися, він швидко зупиняється.	<ul style="list-style-type: none"> <li>Якщо під час охолодження температура зовні буде низькою, вентилятор працює з перервами, щоб зберегти належну потужність охолодження.</li> </ul>
З зовнішнього блоку витікає вода.	<ul style="list-style-type: none"> <li>Під час охолодження та сушки труби та труби сполуки охолоджуються, що призводить до створення конденсату.</li> <li>Під час нагрівання водний конденсат, що утворився в теплообміннику, капає вниз.</li> <li>Під час нагрівання виконується розморожування, при цьому лід, що утворився в зовнішньому блоці, тане та капає.</li> </ul>
З зовнішнього блоку виходить білий дим.	<ul style="list-style-type: none"> <li>Під час нагрівання пара, що утворюється в результаті розморожування, має вигляд білого диму.</li> </ul>

Симптом	Пояснення та пункти для перевірки
<b>Пульт дистанційного керування</b>	
Дисплей пульта дистанційного керування не вмикається або потьмянів. Внутрішній блок не реагує на сигнал пульта дистанційного керування.	<ul style="list-style-type: none"> <li>Перевірте, чи не розряджені елементи живлення. <b>С. 5</b></li> <li>Чи дотримано полярність (+, -) елементів живлення? <b>С. 5</b></li> <li>Чи натиснуто якісь кнопки на пультах дистанційного керування інших електричних приладів?</li> </ul>
<b>Не охолоджує або не гріє</b>	
Неможливо належним чином охолодити чи прогріти приміщення.	<ul style="list-style-type: none"> <li>Чи правильно вказано температуру? <b>С. 6</b></li> <li>Чи правильно налаштовано вентилятор? Змініть швидкість вентилятора з високої на надвисоку. <b>С. 7</b></li> <li>Чи чисті фільтри? <b>С. 12</b></li> <li>Чи чисті вентилятор і теплообмінник внутрішнього блоку?</li> <li>Чи чисті вентилятори і теплообмінники випускних отворів внутрішнього або зовнішнього блоків чужорідними предметами?</li> <li>Чи не відкриті вікно або двері?</li> <li>Для досягнення заданої температури може потребуватися певний час; крім того досягнення заданої температури може бути неможливим через розмір приміщення, температуру навколишнього середовища тощо.</li> <li>Чи встановлено режим NIGHT MODE (нічний режим)? <b>С. 9</b></li> </ul>
Неможливо належним чином охолодити приміщення.	<ul style="list-style-type: none"> <li>Якщо в приміщенні використовується вентилятор або газова плита, навантаження під час охолодження збільшується, в результаті охолодження виявляється недостатнім.</li> <li>Якщо температура зовні висока, охолодження може виявитися недостатнім.</li> </ul>
Неможливо належним чином прогріти приміщення.	<ul style="list-style-type: none"> <li>Якщо температура зовні низька, обігрів може виявитися недостатнім.</li> </ul>
При роботі в режимі обігріву повітря видувається не відразу.	<ul style="list-style-type: none"> <li>Зачекайте, доки прилад підготується до видування теплого повітря.</li> </ul>
<b>Потік повітря</b>	
Повітря, що виходить з внутрішнього блоку, має дивний запах.	<ul style="list-style-type: none"> <li>Чи чисті фільтри? <b>С. 12</b></li> <li>Чи чисті вентилятор і теплообмінник внутрішнього блоку?</li> <li>Прилад може всмоктувати запах стін, килима, меблів, тканин тощо і видувати його разом із повітрям.</li> </ul>
<b>Звук</b>	
Чути потріскування.	<ul style="list-style-type: none"> <li>Потріскування пояснюється розширенням/звуженням передньої панелі та інших деталей приладу внаслідок зміни температури.</li> </ul>
Чути «булькотіння».	<ul style="list-style-type: none"> <li>Цей звук виникає, коли зовнішнє повітря всмоктується з дренажного шланга після вимкнення витяжного пристрою або вентилятора, що викликає викид струменя води з дренажного шланга. Цей звук також чути при сильному вітрі, коли зовнішня температура з силою потрапляє в дренажний шланг.</li> </ul>
З внутрішнього блоку чути механічний звук.	<ul style="list-style-type: none"> <li>Цей звук з'являється при вмиканні/вимиканні вентилятора або компресора.</li> </ul>
Чути звук потоку води.	<ul style="list-style-type: none"> <li>Ці звук холодоагенту або водяного конденсату, що тече всередині приладу.</li> </ul>
Іноді чути шиплячий звук.	<ul style="list-style-type: none"> <li>Цей звук чути під час зміни потоку холодоагенту всередині приладу.</li> </ul>
<b>Таймер</b>	
Тижневий таймер не працює так, як його було налаштовано.	<ul style="list-style-type: none"> <li>Чи налаштовано таймер увімкнення/вимкнення? <b>С. 10</b></li> <li>Ще раз передайте значення параметрів тижневого таймера на внутрішній блок. Коли відомості будуть успішно отримані, внутрішній блок подасть довгий звуковий сигнал. Якщо відомості не було отримано, пролунають 3 короткі звукові сигнали. Переконайтеся, що відомості отримано успішно. <b>С. 11</b></li> <li>Коли відмовляє та вмикається живлення, показання вбудованого годинника внутрішнього блоку стають хибними. У результаті тижневий таймер може не працювати належним чином. Пульт дистанційного керування повинен знаходитися в місці, де внутрішній блок може сприймати його сигнал. <b>С. 5</b></li> </ul>
Прилад довільно починає/припиняє працювати.	<ul style="list-style-type: none"> <li>Чи налаштовано тижневий таймер? <b>С. 11</b></li> </ul>
<b>Інтерфейс Wi-Fi</b>	
Помилка під час налаштування чи роботи модуля.	<ul style="list-style-type: none"> <li>Див. ПОСІБНИК З НАСТРОЙКИ. Стосовно ПОСІБНИКА З НАСТРОЙКИ, перейдіть на вказаний нижче веб-сайт. <a href="http://www.melcloud.com/Support">http://www.melcloud.com/Support</a></li> </ul>

## Якщо здається, що прилад несправний

У випадках, описаних нижче, необхідно припинити користуватися кондиціонером і звернутися до дилера.

- Спостерігається витік або капання води з внутрішнього блока.
- Блимає індикаторна лампочка роботи.
- Часто спрацьовує вимикач.
- Сигнал пульта дистанційного керування не приймається в приміщенні, де працює флуоресцентна лампа типу ВІМК./УВІМК. (інверторна флуоресцентна лампа).
- Робота кондиціонера перешкоджає прийому радіо або ТБ. Можливо, для такого радіо- або ТБ-приймача знадобиться підсилювач.
- Чути незвичайні звуки.
- Коли виявлено витік холодоагенту.

## Якщо кондиціонер планується не використовувати тривалий час

**1** Встановіть режим COOL на найвищій температурі або режим FAN на 3–4 години. **С. 6**

- Це дозволить висушити блок зсередини.
- Волога всередині кондиціонера сприяє розмноженню грибків, наприклад плісняви.

**2** Щоб припинити роботу, натисніть .

**3** Вимкніть вимикач та/або від'єднайте від мережевої розетки штепсель шнура живлення.

**4** Витягніть усі елементи живлення з пульта дистанційного керування.

## Під час повторного використання кондиціонера

**1** Очистьте повітряний фільтр. **С. 12**

**2** Переконайтеся, що повітрязабірний та повітровипускний отвори внутрішнього та зовнішнього блоків не заблоковано.

**3** Переконайтеся, що заземлення підключено належним чином.

**4** Див. «ПІДГОТОВКА ПРИЛАДУ ДО ЕКСПЛУАТАЦІЇ» та виконуйте наведені інструкції. **С. 5**

## Місце встановлення і електромонтажні роботи

### Місце установки

Намагайтеся не встановлювати кондиціонер у таких місцях.

- У місцях, де багато машинного масла.
- У місцях, де багато солі, наприклад на морському узбережжі.
- У місцях, де утворюється сульфідний газ, наприклад біля гарячих джерел, каналізації, рідких відходів.
- У місцях, де розбризане масло, або на ділянці з масляним димом (наприклад, у місцях приготування їжі та на фабриках, де пластик може змінити свої властивості або пошкодитися).
- У місцях, де знаходиться обладнання, яке випромінює високі частоти, або обладнання бездротового зв'язку.
- У місцях блокування повітровипускного отвору зовнішнього блока.
- У місцях, де звук роботи або повітря зовнішнього блока створює проблеми для мешканців сусіднього будинку.
- Рекомендована висота встановлення внутрішнього блока складає 1,8–2,3 м. Якщо встановити блок на такій висоті неможливо, зверніться до свого дилера.
- Внутрішній блок має встановлюватися в приміщеннях, площа яких перевищує вказане далі значення. Зверніться за консультацією до дилера.
- Не користуйтеся кондиціонером повітря під час будівельних і оздоблювальних робіт всередині приміщення, а також під час вошення підлоги. Після таких робіт добре провітрити приміщення, перш ніж вмикати кондиціонер. В протилежному разі леткі елементи можуть налипнути всередині кондиціонера, що призведе до витікання або розбрикування води.
- Не використовуйте інтерфейс Wi-Fi поблизу електричного обладнання медичного призначення або поруч із людьми, які використовують медичні пристрої, як-от кардіостимулятори чи імплантовані кардіовертери-дефібрилятори. Це може призвести до нещасного випадку в разі несправності медичного обладнання або пристрою.
- Це обладнання слід монтувати й експлуатувати з урахуванням мінімальної відстані 20 см між пристроєм і користувачем чи сторонньою особою.
- Не допускається експлуатація інтерфейсу Wi-Fi поруч з іншими бездротовими пристроями, мікрохвильовими печами, бездротовими телефонами чи апаратами факсимільного зв'язку. Це може призвести до несправностей.

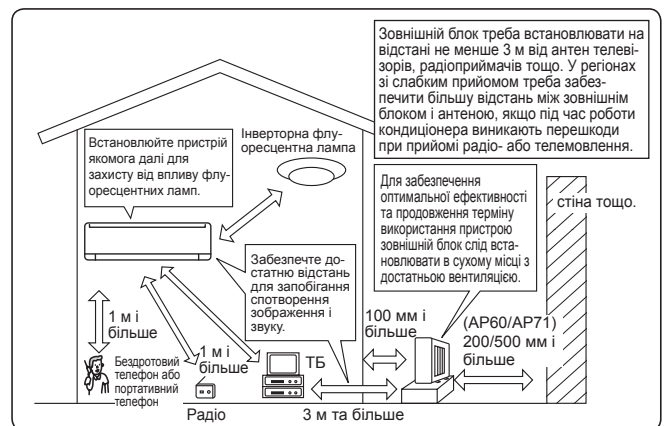

### Електромонтажні роботи

- Забезпечте окремий контур для живлення кондиціонера.
- Обов'язково дотримуйтеся допустимої потужності вимикача.

У разі виникнення запитань зверніться до дилера.

# ТЕХНІЧНІ ХАРАКТЕРИСТИКИ

Модель	Внутрішній		MSZ-AP60VG(K)		MSZ-AP71VG(K)		
	Зовнішній		MUZ-AP60VG		MUZ-AP71VG		
Функція			Охолодження	Обігрів	Охолодження	Обігрів	
Живлення			~ /N, 230 В, 50 Гц				
Потужність	кВт		6,1	6,8	7,1	8,1	
На вході	кВт		1,59	1,67	2,01	2,12	
Маса	Внутрішній	кг	16		17		
	Зовнішній	кг	40		55		
Місткість холодоагенту (R32)	кг		1,05		1,50		
Код IP	Внутрішній		IP 20				
	Зовнішній		IP 24				
Дозволений максимальний робочий тиск	Низький тиск		МПа				
	Високий тиск		МПа				
Рівень шуму (SPL)	Внутрішній (над-високий/високий/середній/низький/безшумний режим)		дБ(A)	48/45/41/37/29	48/45/41/37/30	49/45/41/37/30	51/45/41/37/30
	Зовнішній		дБ(A)	56	57	56	55

## Гарантований робочий діапазон

		Внутрішній	Зовнішній
Охолодження	Верхня межа	32°C DB 23°C WB	46°C DB —
	Нижня межа	21°C DB 15°C WB	-10°C DB —
Обігрів	Верхня межа	27°C DB —	24°C DB 18°C WB
	Нижня межа	20°C DB —	-15°C DB -16°C WB

DB: сухий термометр  
WB: вологий термометр

## Примітка.

Номінальні умови експлуатації  
Охолодження — Внутрішній блок: 27°C DB, 19°C WB  
Зовнішній блок: 35°C DB  
Обігрів — Внутрішній блок: 20°C DB  
Зовнішній блок: 7°C DB, 6°C WB

## Інтерфейс Wi-Fi

Модель	MAC-5671FB2-E
Напруга на вході	12,7 В постійного струму (від внутрішнього блоку)
Енергоспоживання	МАКС. 2 Вт
Розмір В×Ш×Г (мм)	79×44×18,5
Вага (г)	60 (разом із кабелем)
Рівень потужності передавача (МАКС.)	17,5 дБм при використанні IEEE 802.11b
Радіоканал	Канали 1–13 (2412–2472 МГц)
Протокол радіообміну	IEEE 802.11b/g/n (20)
Шифрування	AES
Автентифікація	WPA2-PSK
Версія програмного забезпечення	XX.00

Стосовно Декларації про відповідність, перейдіть на вказаний нижче веб-сайт.  
<http://www.melcloud.com/Support>



MADE IN THAILAND  
ИЗГОТОВЛЕНО В ТАИЛАНДЕ  
ТАИЛАНДТА ЖАСАЛҒАН  
ԱՐՏԱԴՐՎԱԾ Է ԹԱԻԼԱՆԴՈՒՄ  
ВИГОТОВЛЕНО В ТАЙЛАНДИ

## **MITSUBISHI ELECTRIC CORPORATION**

---

HEAD OFFICE: TOKYO BUILDING, 2-7-3, MARUNOUCHI, CHIYODA-KU, TOKYO 100-8310, JAPAN  
ООО «Мицубиси Электрик (РУС)»: 115114, Российская Федерация, г. Москва, ул. Летниковская, д. 2, стр. 1, 5 этаж  
Контактный номер телефона: +7-495-721-20-70

JG79Y567H02