



ОЧИСТИТЕЛЬ ВОЗДУХА НЕРА

НАС 400



РУКОВОДСТВО ПО ЭКСПЛУАТАЦИИ

февраль 2001



Перед началом эксплуатации удостоверьтесь в том, что пластиковая упаковка угольного фильтра снята

ВВЕДЕНИЕ

Поздравляем Вас с приобретением воздухоочистителя Нера производства фирмы ААФ. Перед использованием внимательно изучите данное руководство для обеспечения удовлетворительной работы в течение длительного времени. Сохраните руководство для дальнейших обращений к нему в случае возникновения вопросов по эксплуатации или неполадок в работе.

В последнее время большое внимание уделяется улучшению качества воздушной среды в закрытых помещениях

Опросы показывают, что загрязнение воздуха в помещениях беспокоит людей намного больше загрязнения окружающей среды. И это не вызывает удивления, поскольку здоровье, работоспособность и самочувствие человека в значительной степени определяются условиями микроклимата и воздушной среды в помещениях, где он проводит в среднем 90% своего времени. Повышенное содержание загрязняющих веществ в воздухе (таких как дым, пыль, химикаты, плесень, пыльца, бактерии и вирусы) вредно отражается на состоянии организма и может привести к возникновению многих заболеваний (от раздражения слизистой оболочки глаз, головной боли и постоянной усталости до более серьезных проблем со здоровьем), поэтому очень важно, чтобы в помещениях использовались воздухоочистители.

Современные здания проектируются и строятся таким образом, чтобы обеспечивались их максимальная воздухопроницаемость и энергоэкономичность, к сожалению, вследствие этого несвежий, содержащий загрязнения воздух скапливается внутри помещений, ухудшая качество воздушной среды и, соответственно, вызывая усталость, раздражение и снижение работоспособности. Исследования показывают, что уровень загрязнения воздуха в помещении в 70 раз превышает уровень загрязнения наружного воздуха.

Человек в сутки потребляет около 15 кг воздуха, при этом различные химикаты и твердые частички загрязняющих веществ быстро накапливаются в легких. Со временем токсины, конечно, отфильтровываются печенью, легкими и почками, однако цена, которую мы платим за это, непомерно велика: состояние здоровья человека сильно страдает. Следует также напомнить, что некоторые загрязняющие частицы настолько малы (их размер не превышает 5 микрон), что способны глубоко проникать в ткани легких.

Сложная проблема загрязнения воздуха в помещениях легко решается с помощью воздухоочистителей НЕРА (производства фирмы ААФ, мирового лидера по производству устройств очистки воздуха), которые благодаря превосходному конструктивному решению и отличным фильтрационным свойствам эффективно улавливают вредные вещества, находящиеся в воздухе, повышая качество воздушной среды и, соответственно, комфортность и безопасность микроклимата.

СОДЕРЖАНИЕ

ИНСТРУКЦИИ ПО ТЕХНИКЕ БЕЗОПАСНОСТИ	4
ОСНОВНЫЕ КОМПОНЕНТЫ И ПРИНЦИП ФУНКЦИОНИРОВАНИЯ ОЧИСТИТЕЛЯ ВОЗДУХА	5
ЗАПАСНЫЕ ЧАСТИ	6
УСТАНОВКА	7
ЭКСПЛУАТАЦИЯ	8
ГРАФИК ЗАМЕНЫ ФИЛЬТРА	9
ЗАМЕНА ФИЛЬТРА	10 - 11
МЕРЫ ПРЕДОСТОРОЖНОСТИ ПРИ ЭКСПЛУАТАЦИИ	12 - 13
ТЕХНИЧЕСКИЕ ХАРАКТЕРИСТИКИ	14





ИНСТРУКЦИИ ПО ТЕХНИКЕ БЕЗОПАСНОСТИ

Изучите данное руководство, для обеспечения удовлетворительной работы очистителя в течение длительного времени.

Перед запуском кондиционера внимательно прочитайте раздел “ИНСТРУКЦИИ ПО ТЕХНИКЕ БЕЗОПАСНОСТИ” и строго следуйте его положениям. Несоблюдение этих инструкций или их неправильное выполнение может привести к смертельному исходу или серьезной травме пользователя, а также повреждению материальных средств.

Сохраните руководство для дальнейших обращений к нему в случае возникновения вопросов по эксплуатации или неполадок в работе.

■ МЕРЫ ПРЕДОСТОРОЖНОСТИ

WARNING	
	<p>Warning: Запрещается <u>самостоятельно</u> проводить техническое обслуживание и ремонт воздухоочистителя.</p> <p>Для выполнения любых ремонтных работ необходимо обращаться в <u>специализированную службу сервиса</u>.</p>
	<p>Перед чисткой оборудования или замене фильтра убедитесь в том, что воздухоочиститель выключен и сетевой провод отсоединен от электросети.</p> <p>Не прикасайтесь к воздухоочистителю, а также вилке провода электропитания влажными руками, так как это может привести к поражению электрическим током</p>
	<p>Запрещается эксплуатировать воздухоочиститель в случае повреждения сетевого провода или ненадежного контакта между его вилкой и гнездом электропитания.</p>
	<p>Сетевой шнур нельзя сильно натягивать, скручивать, сгибать и т.д., также на него запрещается ставить тяжелые предметы, поскольку это может привести к его повреждению и, соответственно, возникновению пожара или поражению электрическим током.</p>

ОСНОВНЫЕ КОМПОНЕНТЫ И ПРИНЦИП ФУНКЦИОНИРОВАНИЯ ВОЗДУХООЧИСТИТЕЛЯ

Ступень 6 - **Выход чистого воздуха**

Ступень 5 - **Фильтр тонкой очистки**

Предотвращает попадание частиц угля в воздух

Ступень 4 - **1200 гр. угольный фильтр**

Поглощает из воздуха посторонние запахи

Ступень 3 - **Высокоэффективный воздушный фильтр (HEPA)**

Задерживает 99,97% частиц диаметром 0,3 микрон.

Ступень 2 - **Предфильтр**

Фильтр из синтетического моющего волокна со средней эффективностью улавливания 80%

Ступень 1 - **Вход воздуха**

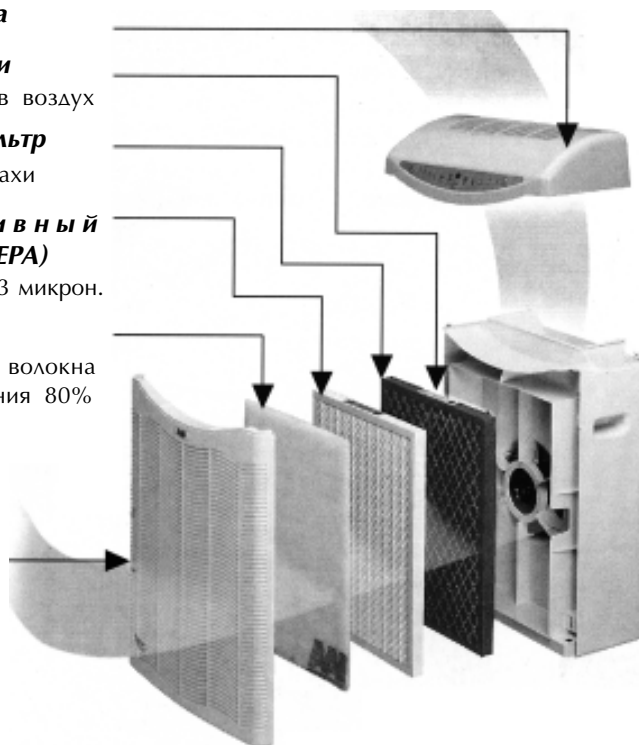

- Воздухоочиститель фирмы AAF - мирового лидера в производстве оборудования по очистке воздуха в течение последних 75 лет - включает предфильтр, высокоэффективный воздушный фильтр HEPA и фильтр из активированного угля
- Высокоэффективный воздушный фильтр на 99,97% очищает воздух от частиц диаметром 0,3 микрон и более, а также способен задерживать мельчайшие частички (например, пыльцу, пыль, бактерии, табачный дым и вирусы) диаметром до 0,01 микрон.
- 1200 гр. фильтр с активированным углем поглощает из воздуха посторонние запахи.
- Расход воздуха составляет 6,23 м³/минуту.
- Беспроводной пульт обеспечивает надежное управление работой воздухоочистителя. Функция таймера позволяет упростить его эксплуатацию.
- Наличие трех скоростей вентилятора позволяет обеспечить бесшумную комфортную очистку воздуха.
- Панель управления со световыми индикаторами
- Автоматическое отключение очистителя при снятии крышки и фильтров гарантирует безопасность.
- Оптимально использование в жилых и офисных помещениях с площадью до 40 м².
- Современный дизайн придает воздухоочистителю элегантность, прекрасно сочетающуюся с любым интерьером.

ЗАПАСНЫЕ ЧАСТИ

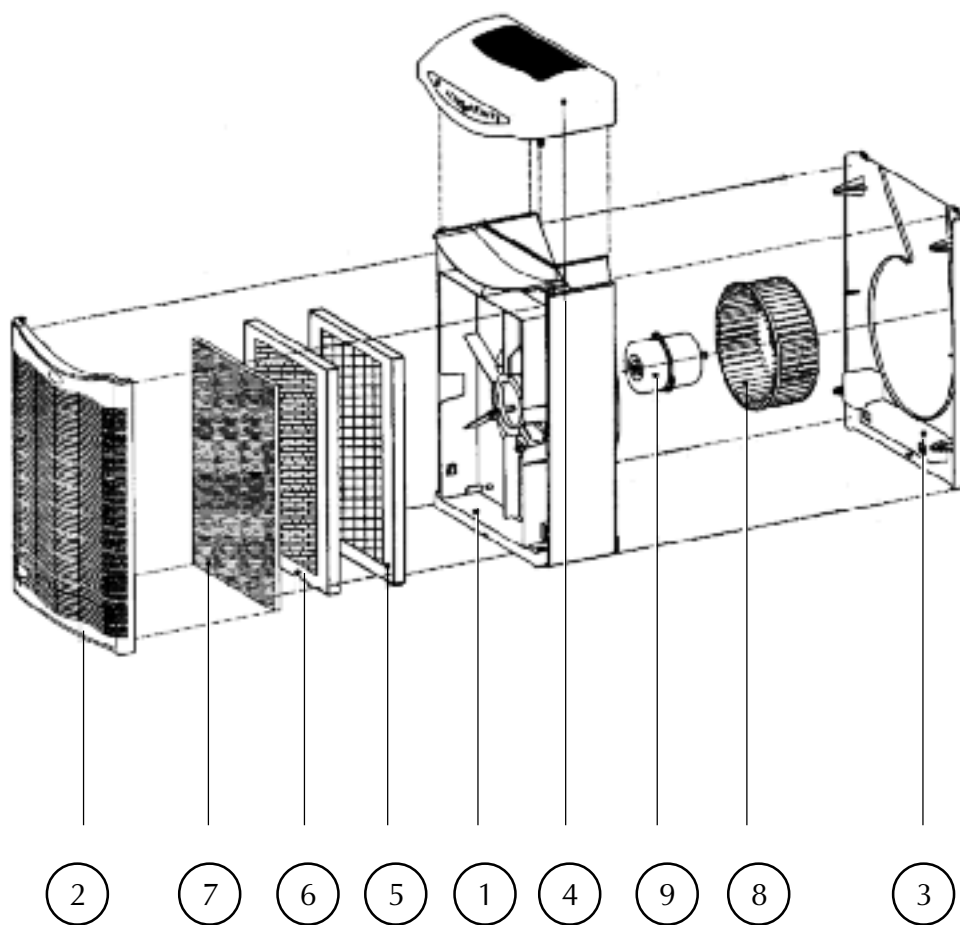

- | | |
|--|----------------------------------|
| 1. Опорная рама электродвигателя в сборке | 6. Высокоэффективный фильтр HEPA |
| 2. Воздухозаборная решетка в сборке | 7. Предфильтр |
| 3. Тыльная панель | 8. Крыльчатка вентилятора |
| 4. Верхняя панель в сборке | 9. Электродвигатель вентилятора |
| 5. Угольный фильтр и фильтр тонкой очистки | |

УСТАНОВКА

- a. Блок может быть установлен в любом месте помещения, а именно: на столах, полках или на полу - при этом лицевая панель должна быть направлена в противоположную стене сторону.
- b. К основанию воздухоочистителя могут прикрепляться колесики для облегчения перемещения. Свяжитесь с поставщиком оборудования.
- c. При настенном монтаже возможна установка блока в 4 позициях, как это указано на рисунке внизу.

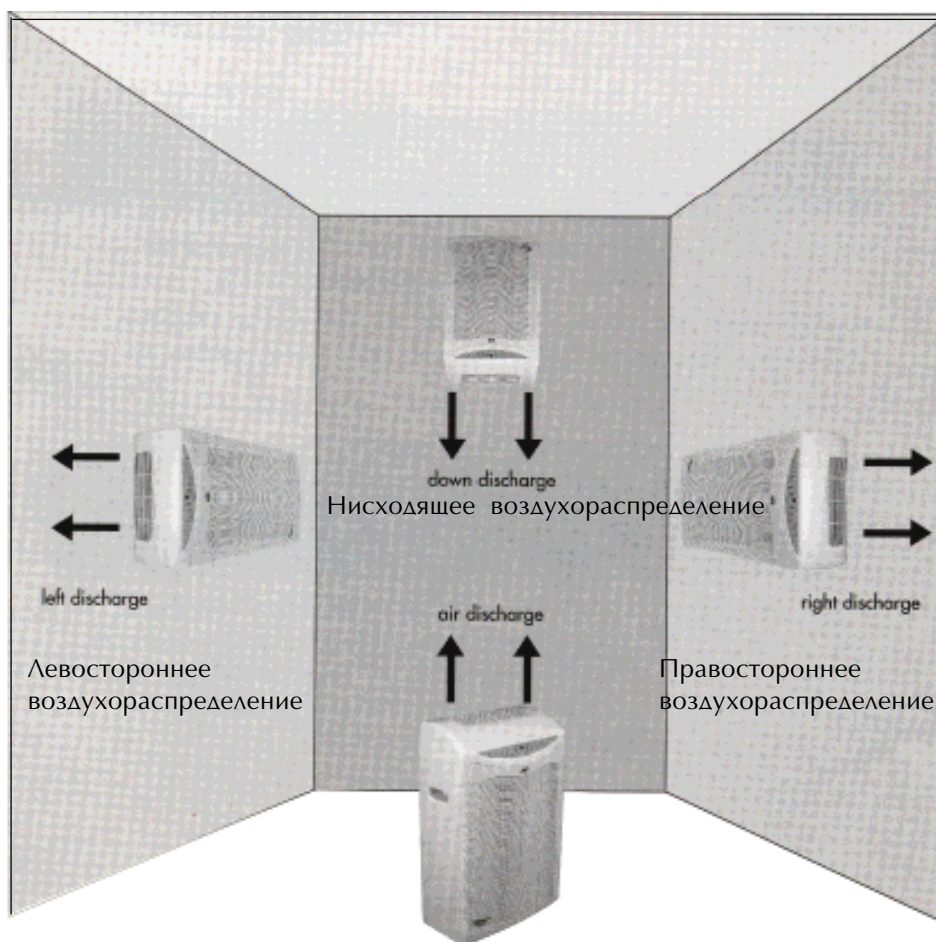

ЭКСПЛУАТАЦИЯ



Перед началом эксплуатации удостоверьтесь в том, что пластиковая упаковка угольного фильтра снята

ВКЛЮЧЕНИЕ ВОЗДУХООЧИСТИТЕЛЯ

- Нажмите на кнопку “ON/OFF” (Включено/Выключено) на пульте дистанционного управления или
- на кнопку “ON/OFF” (Включено/Выключено) на панели управления со светоиндикаторами

УСТАНОВКА СКОРОСТИ ВЕНТИЛЯТОРА

- Нажмите на кнопку управления вентилятором “FAN” на пульте дистанционного управления или
- на кнопку “FAN” на панели управления
- При нажатии на кнопку задаваемая скорость вентилятора изменяется в следующем порядке:

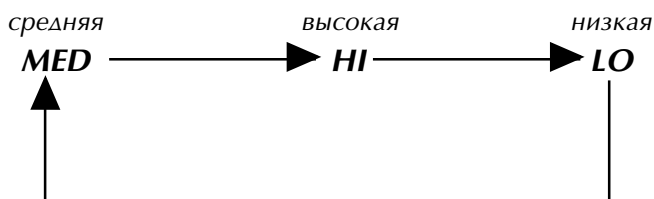

- Отпустите кнопку, как только загорится светоиндикатор требуемой скорости вентилятора.

ЗАДАНИЕ ВРЕМЕНИ ВКЛЮЧЕНИЯ(ON)/ ВЫКЛЮЧЕНИЯ(OFF)

- Нажмите на кнопку задания уставки времени “TIMER” на пульте дистанционного управления или
- на кнопку “TIMER” на панели управления
- При нажатии на эту кнопку светоиндикация часов работы блока изменяется в следующей последовательности:

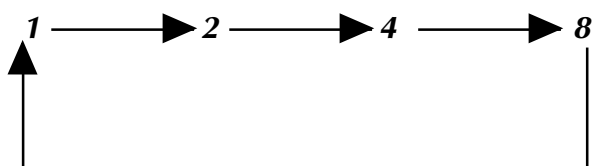

- Блок автоматически включается или выключается по истечении установленного по таймеру времени.

ГРАФИК ЗАМЕНЫ ФИЛЬТРА

Высокоэффективный фильтр HEPA

24 часа/день	8 часов/день	5 часов и меньше/день
1 год	3 года	5 лет

Примечание: Высокоэффективный фильтр HEPA подлежит замене через пять лет после начала эксплуатации (независимо от количества наработанных часов)

Фильтр с активированным углем

24 часа/день	8 часов и меньше/день
4 месяца	1 год

Примечание: Фильтр с активированным углем подлежит замене через год после начала эксплуатации (независимо от количества наработанных часов)



CAUTION

Фильтр HEPA и фильтр с активированным углем не подлежат очистке и, соответственно, повторному использованию. В отличие от них предфильтр можно повторно использовать после очистки.

ЗАМЕНА ФИЛЬТРА

1. ВЫСОКОЭФФЕКТИВНЫЙ ФИЛЬТР HEPA

Высвечивание светоиндикатора “HEPA FILTER” (фильтра HEPA) указывает на необходимость его замены. Фильтр можно приобрести через региональное представительство фирмы.

Замена фильтра производится следующим образом:

- Выключите и полностью обесточьте воздухоочиститель, отсоединив вилку провода электропитания от сети. Снимите воздухозаборную решетку, приподняв и слегка потянув ее, как показано на диаграмме А.
- Выньте фильтр HEPA и замените его на новый.
- Удостоверьтесь в том, что стрелка “воздушного потока” направлена к тыльной панели, как указано на диаграмме В.



Диаграмма А



Диаграмма В

- Закройте воздухозаборную решетку, вставив ее в паз на верхней панели и затем зафиксировав на корпусе. См. диаграмму С.
- Снова вставьте вилку провода электропитания в гнездо и включите воздухоочиститель.

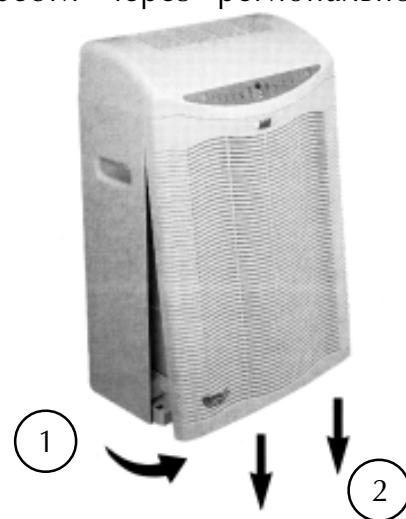

Диаграмма С

- После завершения установки нового фильтра необходимо нажать на кнопку “RESET” (кнопка инициализации) кончиком шариковой ручки или другим тонким предметом. Светоиндикатор “HEPA FILTER” (индикатор замены фильтра HEPA) один раз высветится и погаснет после инициализации. См. диаграмму D.

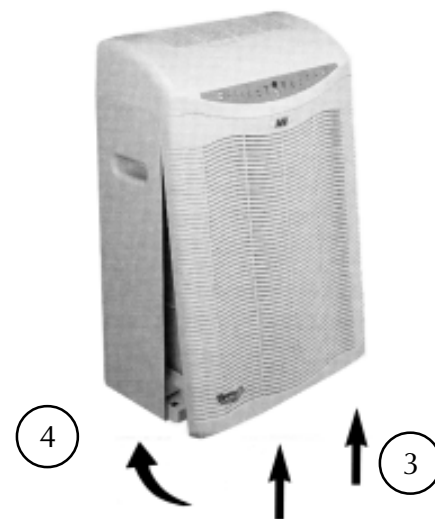
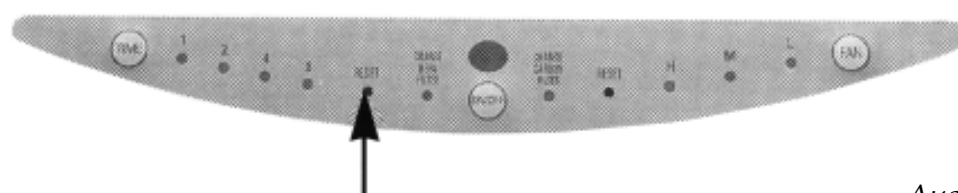

Кнопка “RESET” (кнопка инициализации)

Диаграмма D



После замены фильтра обязательно нажмите на кнопку “RESET” (кнопка инициализации); невыполнение данного требования приводит к неправильному функционированию воздухоочистителя.

ЗАМЕНА ФИЛЬТРА

2. ФИЛЬТР С АКТИВИРОВАННЫМ УГЛЕМ “CARBON FILTER”



Перед заменой фильтра CARBON с активированным углем удостоверьтесь в том, что его пластиковая упаковка снята

Высвечивание светоиндикатора “CARBON FILTER” (индикатора угольного фильтра CARBON) указывает на необходимость его замены. Фильтр можно приобрести через региональное представительство фирмы.

(Примечание: этот фильтр нужно менять каждый год, даже если светоиндикатор “CARBON FILTER” не срабатывает)

Замена фильтра производится следующим образом:

- a). Выключите и полностью обесточьте воздухоочиститель, отсоединив вилку провода электропитания от сети. Снимите воздухозаборную решетку, приподняв и слегка потянув ее, как показано на диаграмме А.
- b). Аккуратно вынув фильтр HEPA, положите его на ровную поверхность. Необходимо соблюдать осторожность, чтобы не повредить фильтр острыми предметами и т.д...
- c). Выньте фильтр CARBON и замените его на новый, предварительно сняв пластиковую упаковку. Удостоверьтесь в том, что стрелка “воздушного потока” направлена к тыльной панели, как указано на диаграмме В. 
- d). Установите высокоэффективный фильтр HEPA на место, удостоверившись в том, что стрелка “воздушного потока” направлена к тыльной панели, как указано на диаграмме В.
- e). Закройте воздухозаборную решетку, вставив ее в паз на верхней панели и затем зафиксировав на корпусе. Смотри диаграмму С.
- f). Снова вставьте вилку провода электропитания в гнездо и включите воздухоочиститель.
- g). После завершения установки нового фильтра необходимо нажать на кнопку “RESET” (кнопка инициализации) кончиком шариковой ручки или другим тонким предметом. Светоиндикатор “CARBON FILTER” (индикатор замены фильтра CARBON) один раз высветится и погаснет после инициализации. Смотри диаграмму D.



Кнопка “RESET” (кнопка инициализации)



После замены фильтра обязательно нажмите на кнопку “RESET” (кнопка инициализации); невыполнение данного требования приводит к неправильному функционированию воздухоочистителя.

МЕРЫ ПРЕДОСТОРОЖНОСТИ ПРИ ЭКСПЛУАТАЦИИ

X



- ❗ Не используйте легковоспламеняющиеся газы (например, лак для волос ит.д.) рядом с воздухоочистителем.

X



- ❗ Воздухоочиститель нельзя устанавливать в местах, подверженных воздействию прямого солнечного излучения, а также рядом с источниками тепла.

X



- ❗ Не вставляйте пальцы и посторонние предметы в воздухозаборную решетку или отверстие выходящего воздушного потока.

X



- ❗ Не устанавливайте воздухоочиститель в помещениях с повышенной влажностью

X



- ❗ При чистке корпуса нельзя использовать сильные моющие средства, а также легковоспламеняющиеся (бензин, растворители) и спиртосодержащие вещества.

X



- ❗ Не закрывайте и не загромождайте воздухозаборную решетку и отверстие для выходящего воздуха. Несоблюдение данного требования может привести к неправильному функционированию воздухоочистителя.

X



- ❗ Не устанавливайте воздухоочиститель рядом с микроволновой печью. Это может привести к деформации корпуса и покрытия.

X



- ❗ Если окружающая среда, где работает воздухоочиститель, содержит большое количество масляных паров (например, на предприятиях, кухнях и т.д...), это может привести к его неправильному функционированию и сокращению срока службы фильтров. Использовать воздухоочистители в таких помещениях не рекомендуется.

МЕРЫ ПРЕДОСТОРОЖНОСТИ ПРИ ЭКСПЛУАТАЦИИ



- Если вы длительное время не пользуетесь воздухоочистителем, отсоедините вилку провода электропитания от сети. Несоблюдение данного требования может привести к пробое изоляции и, как следствие этого, к поражению электрическим током, короткому замыканию и/или пожару.

- Нельзя тянуть за сетевой провод. Это может привести к поражению электрическим током или короткому замыканию. Отсоединяя провод электропитания от гнезда, держитесь за вилку.

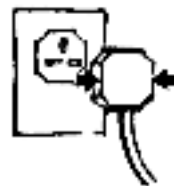

- Убедитесь в том, что напряжение сети находится в допустимых пределах. Неправильное напряжение может быть причиной пожара или поражения электрическим током.

- Избегайте соприкосновения зажженных сигарет и т.д... с очистителем. Несоблюдение данного требования может привести к возгоранию.

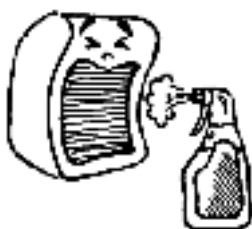

- Не распыляйте чистящие вещества рядом с блоком, а также избегайте попадания жидкостей и любых посторонних предметов в воздухозаборную решетку. Это может повредить или загрязнить фильтры.

- При использовании инсектицидов в помещении всегда отключайте воздухоочиститель; накопление химикатов в блоке потенциально опасно для здоровья людей.



ТЕХНИЧЕСКИЕ ХАРАКТЕРИСТИКИ

1.	Вес	10,6 кг
2.	Электропитание	Смотри электрическую схему на задней панели воздухоочистителя
3.	Воздушный поток	6,23 м ³ /мин
4.	Зона обслуживания	от 29,3 м ² до 87,7 м ²
5.	Кратность воздухообмена	от 2 до 6
6.	Эффективность	99,97% очищение воздуха от частиц диаметром 0,3 микрон и более, а также способность задерживать мельчайшие частички диаметром до 0,01 микрон.
7.	Размеры	Высота x Длина x Ширина (637 мм x 430 мм x 220 мм)
8.	Основные функции	<ul style="list-style-type: none"> a) Дистанционное управление работой посредством беспроводного пульта b) Задействование таймера (наличие 4 уставок времени) c) Автоматическое отключение очистителя, если фильтр вынут d) Три скорости вращения вентилятора
9.	Фильтр	<ul style="list-style-type: none"> a) Предфильтр из моющегося синтетического волокна со средней эффективностью улавливания 80% b) Высокоэффективный фильтр HEPA с 99,97% эффективностью улавливания частиц диаметром 0,3 микрон и более, а также способностью задерживать мельчайшие частички диаметром до 0,01 микрон. c) 1200 гр. фильтр CARBON с активированным углем d) Синтетический фильтр тонкой очистки для улавливания частиц угольной пыли