



G. Kromschroder AG
Postfach 2809
49018 Osnabrück
4.2.1 Edition 07.04



kromschroder

Luft-Druckwächter DL 1,5A

Betriebsanleitung

● Bitte lesen und aufbewahren

Zeichenerklärung

● (1), (2), (3)... = Tätigkeit
→ = Hinweis

Alle in dieser Betriebsanleitung aufgeführten Tätigkeiten dürfen nur von autorisiertem Fachpersonal ausgeführt werden!

WARNUNG! Unsachgemäßer Einbau, Einstellung, Veränderung, Bedienung oder Wartung kann Verletzungen oder Sachschäden verursachen.
Anleitung vor dem Gebrauch lesen. Dieses Gerät muss nach den geltenden Vorschriften installiert werden.

Konformitätserklärung

Wir erklären als Hersteller, dass das Produkt DL 1,5A die grundlegenden Anforderungen folgender Richtlinien erfüllt:
– 73/23/EWG in Verbindung mit den einschlägigen Normen.
Eine umfassende Qualitätssicherung ist gewährleistet durch ein zertifiziertes Qualitätsmanagementsystem nach DIN EN ISO 9001 gemäß Anhang II Absatz 3 der Richtlinie 90/396/EWG.
G. Kromschroder AG, Osnabrück

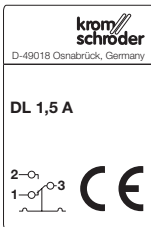

kromschroder

Hava Prezostatı DL 1,5A

Kullanım Kilavuzu

● Lütfen okuyun ve saklayın

İşaret açıklaması

● (1), (2), (3)... = Çalışma
→ = Uyarı

Bu kullanım kilavuzunda açıklanmış olan tüm çalışmalar yalnızca yetkili personel tarafından yapılacaktır!

UYARI! Talimatlara aykırı yapılan montaj, ayar, değiştirme, kullanım ve bakım çalışmaları, yaralanma veya maddi hasarların oluşmasına neden olabilir.
Cihazı kullanmadan önce kullanım kilavuzunu okuyun. Bu cihaz geçerli olan teknik yönetmeliklere göre monte edilmelidir.

Uygunluk Sertifikası

İmalatçı firma olarak, DL 1,5A tipi ürünlerim, aşağıdaki temel yönetmeliklere uygun olduğunu beyan ederiz:
– geçerli normlar ile birlikte 73/23/AET.
90/396/AET yönetmeliğinin Paragraf 3, Ek II ve DIN EN ISO 9001 normuna göre olan sertifikalandırılmış Kalite Yönetim Sistemine uygun olarak Kalite Güvencesi sağlanmıştır.
G. Kromschroder AG, Osnabrück

kromschroder

Hlídač tlaku vzduchu DL 1,5A

Návod k provozu

● Prosíme pročíst a dobře odložit

Vysvětlení značek

● (1), (2), (3)... = činnost
→ = upozornění

Všechny v tomto návodu k provozu uvedené činnosti smí provádět jen odborný, autorizovaný personál!

VYSTRÁHA! Neodborné zabudování, nastavení, změny, obsluha nebo údržba mohou vést k ohrožení zdraví a věčným škodám.
Před použitím si přečíst návod. Přístroj musí být instalován podle platných předpisů.

Konformitní prohlášení

Prohlašujeme jako výrobce, že výrobek DL 1,5A splňuje základní požadavky následujících směrnic:
– 73/23/EWG ve spojení s běžnými normami.
Obsáhlé jistění kvality je zaručené certifikovaným kvalitativním systémem managementu podle DIN EN ISO 9001, podle přílohy II, odstavec 3 směrnice 90/396/EWG.
G. Kromschroder AG, Osnabrück

kromschroder

Czujniki ciśnienia powietrza DL 1,5A

Instrukcja obsługi

● Instrukcję przeczytać i przechować

Objaśnienie oznaczeń

● (1), (2), (3)... = czynność
→ = wskazówka

Wszystkie czynności opisane w niniejszej instrukcji obsługi mogą być wykonywane wyłącznie przez autoryzowany serwis!

UWAGA! Niefachowy montaż, regulacja, przeróbki, obsługa lub konserwacja mogą być przyczyną wypadków i szkód materialnych.
Przed wykorzystaniem urządzenia należy przeczytać instrukcję obsługi. Montaż urządzenia należy przeprowadzić zgodnie z obowiązującymi przepisami.

Deklaracja zgodności

Jako producent oświadczamy, że produkt DL 1,5A spełnia podstawowe wymagania następujących dyrektyw:
– 73/23/EWG w powiązaniu z odpowiednimi normami.
Gruntowna kontrola jakości jest zapewniona przez certyfikowany system zarządzania jakością według DIN EN ISO 9001 zgodnie z załącznikiem II ustęp 3 wytycznych 90/396/EWG.
G. Kromschroder AG, Osnabrück

kromschroder

Датчик давления воздуха DL 1,5A

Руководство по эксплуатации

● Пожалуйста, прочтите и сохраните

Объяснение знаков

● (1), (2), (3)... = Действие
→ = Указание

Все указанные в этом "Руководстве по эксплуатации" действия разрешается проводить только уполномоченным на это специалистами!

ПРЕДУПРЕЖДЕНИЕ! Неправильный монтаж, наладка, применение, управление и техническое обслуживание могут привести к несчастному случаю и аварии.
Перед применением прочесть "Руководство". Прибор должен быть смонтирован согласно действующим предписаниям и норм.

Свидетельство о соответствии

Мы, в качестве изготовителя, заявляем, что изделие DL 1,5A соответствует основным требованиям следующих директив:
– 73/23/EWG (ЕС) совместно с соответствующими нормами.
Всеобъемлющее обеспечение качества достигается благодаря сертифицированной системе управления качеством в соответствии с нормой DIN EN ISO 9001 (DIN, Европейский стандарт, ИСО), согласно дополнения II, абзац 3 директивы 90/396/EWG (ЕЭС).
Г. Кромшрöder АО, Оснабрюк

kromschroder

DL 1,5A típusú levegőnyomás-capcsoló műszer

Üzemeltetési utasítás

● Kérjük, olvassa el és őrizze meg

Jelmagyarázat

● (1), (2), (3)... = tevékenység
→ = tájékoztatás

Ezen üzemeltetési utasításban felsorolt valamennyi tevékenységet kizárólag erre feljogosított szak személyzettel szabad elvégezni!

FIGYELMEZTETÉS! Szakszerűtlen beszerelés, beállítás, módosítás, kezelés vagy karbantartás sérüléseket vagy anyagi károkat okozhat.
Használat előtt olvassa el az utasítást. Ezt a készüléket a hatályos előírásoknak megfelelően kell beépíteni.

Megfelelőségi nyilatkozat

Mint gyártók ezennel kijelentjük, hogy a DL 1,5A termék teljesítik a következő irányelvek alapvető követelményeit:
– 73/23/EWG az ide vonatkozó szabványokkal kapcsolatban.
A minőség átfogó biztosítását szavatolja egy a DIN EN ISO 9001 szerinti igazolt minőségi irányítási rendszer a 90/396/EWG. irányelv II. függelék. 3. bekezdésnek megfelelően.
G. Kromschroder AG, Osnabrück

DL 1,5A

→ Luft-Druckwächter zur Überprüfung von Überdruck, Unterdruck oder Differenzdruck für Luft oder Rauchgas.

DL 1,5A

→ Hava veya bacagazi için yüksek basınç, alçak basınç veya fark basınçının kontrolünde kullanılan hava prezostatı.

DL 1,5A

→ Vzduchový manostat ke kontrole přetlaku, podtlaku a diferenčního tlaku mezi vzduchem a kouřovými plyny.

DL 1,5A

→ Czujnik ciśnienia powietrza do kontroli nadciśnienia, podciśnienia lub różnicy ciśnienia dla powietrza lub spalin.

DL 1,5A

→ Датчик давления воздуха для контроля избыточного давления, разрежения и перепада давлений для воздуха или продуктов сгорания.

DL 1,5A

→ Levegőnyomás-capcsoló műszer a túlnyomás, depresszió vagy nyomáskülönbség ellenőrzésére levegő vagy füstgázok esetében.

Prüfen

→ Max. Eingangsdruck p_{max} Umgebungstemperatur, Netzspannung, Strom und Schutzart – siehe Typenschild.
→ Max. Medientemperatur: -15 bis +80 °C

Kontrol

→ Max. giriş basıncı p_{max} , çevre sıcaklığı, şebeke voltajı, akım ve koruma türleri tip etiketinde gösterilmiştir.
→ Max. akışkan sıcaklığı: -15 ile +80 °C arası.

Zkontrolovat

→ max. vstupní tlak p_{max} , teplotu okolí, síťové napětí, proud a druh krytí – viz typový štítek.
→ Max. teplota média: -15/+80 °C.

Kontrola

→ Max. ciśnienie wejściowe p_{max} , temperatura otoczenia, napięcie sieciowe, prąd i rodzaj ochrony – patrz tabliczka znamionowa.
→ Maksymalna temperatura medium: -15 do +80 °C.

Проверки

→ Макс. давление на входе p_{max} , температура окружающей среды, напряжение сети, ток и вид защиты – смотрите фирменный шильдик прибора.
→ Макс. температура среды: -15 до +80 °C.

Ellenőrzés

→ Max. bemeneti nyomás p_{max} , környezeti hőmérséklet, hálózati feszültség, áram és védelem jellege – lásd a típusábrát.
→ Max. közeg hőmérséklete: -15 – +80 °C.

Einbauen

- Einbaulage beliebig, vorzugsweise mit senkrecht stehender Membrane, mit freiem Blick auf den Skalenring. Dabei ist zu beachten, dass Schmutz oder Feuchtigkeit nicht in den zur Belüftung offenen Anschluss gelangen kann.
- Offenen Anschluss vor Eindringen von Schmutzpartikeln aus der Umgebungsluft/aus dem Medium schützen, da sonst die elektrischen Kontakte verschmutzen.
- Impulsstarke Vibrationen am DL vermeiden.
- Beim Einsatz von Silikonschläuchen ausreichend getemperte Silikonschläuche verwenden.
- Einbau mit selbstschneidenden Schrauben \varnothing 3,5 oder \varnothing 4 mm.
- DL 1,5A einbauen.

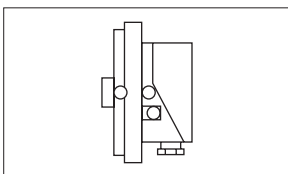

Montaj

- Herhangi bir pozisyonda monte edilebilir, tercihen diyafram dikey pozisyonda ve kadran halkasına serbest bakış mümkün olacak şekilde monte edilecektir. Ayrıca havalandırma yönüne doğru açık olan bağlantı ağzlarına pislik ve rutubet girmemesine dikkat edilecektir.
- Açık bağlantıya, ortam havasından/ağışkandan kir partiküllerini girmesini önleyiniz. Aksi takdirde elektrik kontaktları kirlenir.
- DL'ye güçlü impulsli titreşim uygulamaktan kaçınınız.
- Silikon hortumların kullanımında yeterli derecede tavlama işlemi silikon hortumları kullanılmalıdır.
- Kendinden dış açan civatalar \varnothing 3,5 mm veya \varnothing 4 mm ile monte edilecektir.
- DL 1,5A elemanlarını monte edin.

Instalace

- Poloha zabudování libovolná, převážně se svisle stojící membránou, s volným pohledem na stupnici. Přitom se musí dbát na to, aby se nečistota a vlhkost nedostaly do otevřené přípojky větrání.
- Chraňte otevřenou přípojku před částicemi nečistot z okolního vzduchu/z media, poněvadž by tyto mohly znečistit elektrické kontakty.
- Vyvarujte DL účinku silných impulzních vibrací.
- Při nasazení silikonových hadic použijte dostatečně temperované silikonové hadice.
- Zabudování samofeznými šrouby \varnothing 3,5 nebo 4 mm.
- DL 1,5A zabudovat.

Montaż

- Położenie zabudowy jest dowolne, przy czym należy preferować położenie, przy którym membrana jest ustawiona pionowo; zapewnić dobrą widoczność pierścienia ze skali. Zadać, aby zabrudzenia lub wilgoć nie wnikały do przyłączy pozostawionych w stanie otwartym w celu wentylacji.
- Otwarte przyłącze chronić przed wniknięciem cząstek brudu z powietrza z otoczenia/z czynnika roboczego, gdyż może to doprowadzić do zabrudzenia styków.
- Unikać wystawiania DL na działanie drgań wysokoimpulsowych.
- Przy zastosowaniu węży silikonowych należy wykorzystać węże poddane dostatecznej obróbce cieplnej.
- Montaż przy pomocy śrub samogwintujących \varnothing 3,5 lub \varnothing 4 mm.
- Zabudować DL 1,5A.

Монтаж

- Монтажное положение любое, предпочтительнее с вертикально расположенной мембраной, со свободным обзором лимба. При этом следить за тем, чтобы в открытое для вентиляции отверстие не попала грязь и влага.
- Открытое присоединение защитить от поступления частичек грязи из окружающего воздуха/из среды, поскольку иначе загрязняются электрические контакты.
- Избегать импульсно сильной вибрации у DL.
- При использовании силиконовых шлангов достаточно использовать термообработанные силиконовые шланги.
- Монтаж при помощи саморезующих винтов диаметром 3,5 мм или 4 мм.
- Смонтировать DL 1,5A.

Beszerelés

- A beszerelés helyzete tetszőleges, előnyös a függőlegesen álló membránával, szabad rálátással a skálás gyűrűre. Ügyelni kell, hogy piszok vagy nedvesség ne juthasson be a szellőzésre szolgáló nyitott csatlakozásba.
- A nyitott csatlakozást a környező levegőtől/közegből származó szennyrészekkék behatolása elől védeni kell, különben a villamos érintkezők elszennyeződnek.
- A DL-en kerülni kell az erős impulzusú vibrációkat.
- Szilikontömlők alkalmazása esetén használjon kielégítően temperált tömlőket!
- Beszerelés önbevágó csavarokkal \varnothing 3,5 vagy 4 mm.
- A DL 1,5A beszerelése.

DL 1,5A

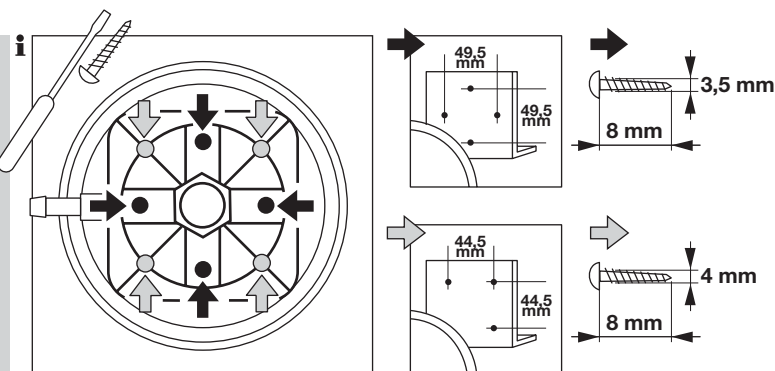
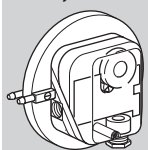

DL 1,5A

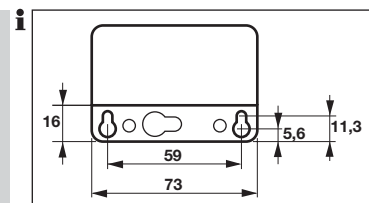
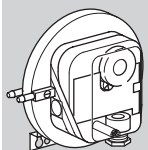

Druck anschließen

- Für Überdruck, Anschluss 1 oder 2.
- Für Unterdruck, Anschluss 3, als Sondervariante Anschluss 4.

→ Anschluss 2 ist bei Anlieferung mit einer Gummikappe verschlossen.

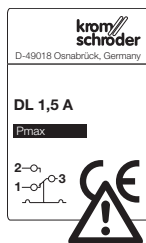

DL 1,5A

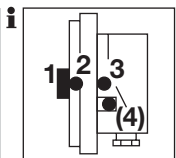
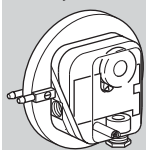

- 1 = Rp 1/4 (+)
- 2 = \varnothing 4,75x1 mm (+)
- 3 = \varnothing 4,75x1 mm (-)
- (4 = Rp 1/8 (-))

bei Überdruckmessung

- 1 oder 2 = Anschluss für Überdruck (+).
- Wird Anschluss 2 verwendet, Anschluss 1 dichtsetzen.
- 3 oder 4 = bleibt offen zur Belüftung des Membranberraumes.

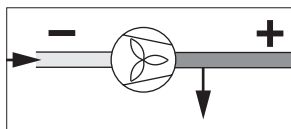

bei Unterdruckmessung

- 3 oder 4 = Anschluss für Unterdruck (-).
- 1 oder 2 = bleibt offen zur Belüftung des Membranberraumes.

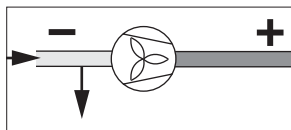

bei Differenzdruckmessung

- 1 oder 2 = Anschluss für den größeren Über- oder kleineren Unterdruck (+).
- 3 oder 4 = Anschluss für den kleineren Über- oder größeren Unterdruck (-).
- Nicht benutzte Anschlüsse dichtsetzen.

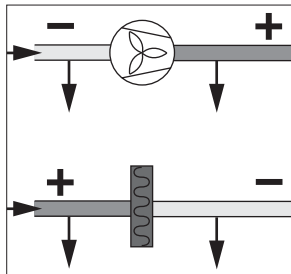

Basınç beslemesini bağlayın

- Yüksek basınç için 1 veya 2 nolu bağlantı.
- Alçak basınç için 3 nolu bağlantı, özel versiyon olarak 4 nolu bağlantı.

→ 2 nolu bağlantı sevkiyat durumunda lastik kapak ile kapatılmıştır.

Napojit tlak

- pro přetlak přípojka 1 nebo 2
- pro podtlak přípojka 3, jako zvláštní varianta provedení přípojka 4

→ Přípojka 2 je při dodání uzavřeta gumovou čepičkou.

Doprowadzenie ciśnienia

- dla nadciśnienia, przyłącze 1 lub 2
- dla podciśnienia, przyłącze 3, w wariancie specjalnym przyłącze 4

→ Przyłącze 2 jest w chwili dostawy zasłepione przy pomocy gumowego kapturka.

Присоединение давления

- Для избыточного давления, входы 1 или 2.
- Для разрежения, вход 3, в качестве особого варианта вход 4.

→ При поставке вход 2 закрыт резиновым колпачком.

A nyomás rácsatlakoztatása

- Túlnyomáshoz az 1. vagy a 2. csatlakozó.
- Depresszióhoz a 3. csatlakozó, különleges változatként a 4. csatlakozó.

→ Szállításkor a 2. csatlakozó gumisapkával van lezárva.

Yüksek basınç ölçümünde

- 1 veya 2 = Yüksek basınç bağlantısı (+).
- 2 nolu bağlantı kullanıldığında 1 nolu bağlantıyı kapatın.
- 3 veya 4 = Diafram üst bölümünün doldurulması için açık kalacaktır.

Alçak basınç ölçümünde

- 3 veya 4 = Alçak basınç bağlantısı (-).
- 1 veya 2 = Diafram üst bölümünün doldurulması için açık kalacaktır.

Fark basıncının ölçümünde

- 1 veya 2 = Büyük yüksek veya küçük alçak basınç bağlantısı için (+).
- 3 veya 4 = Küçük yüksek veya büyük alçak basınç bağlantısı için (-).
- Kullanılmayan bağlantıları kapatın.

Při měření přetlaku

- 1 nebo 2 = přípojka přetlaku (+)
- Použije-li se přípojka 2, přípojku 1 utěsnit.
- 3 nebo 4 = zůstane otevřena k větrání membránového prostoru

při měření podtlaku

- 3 nebo 4 = přípojka pro podtlak (-)
- 1 nebo 2 = zůstane otevřena k větrání membránového prostoru

při měření diferenčního tlaku

- 1 nebo 2 = přípojka pro větší přetlak nebo nižší podtlak (+)
- 3 nebo 4 = přípojka pro nižší přetlak nebo větší podtlak (-)
- Nepoužité přípojky utěsnit.

przy pomiarze nadciśnienia

- 1 lub 2 = przyłącze dla nadciśnienia (+)
- Przy wykorzystaniu przyłącza 2 należy zasłepić przyłącze 1.
- 3 lub 4 = przyłącze pozostaje otwarte dla wentylacji przestrzeni nadmembranowej

przy pomiarze podciśnienia

- 3 lub 4 = przyłącze dla podciśnienia (-)
- 1 lub 2 = przyłącze pozostaje otwarte dla wentylacji przestrzeni nadmembranowej

przy pomiarze różnicy ciśnień

- 1 lub 2 = przyłącze dla wysokiego nadciśnienia lub niskiego podciśnienia (+)
- 3 lub 4 = przyłącze dla niskiego nadciśnienia lub wysokiego podciśnienia (-)
- Przyłącza nie wykorzystane należy zasłepić.

при контроле за избыточным давлением

- 1 или 2 = входы для избыточного давления (+).
- Если используется вход 2, вход 1 плотно закрыть.
- 3 или 4 = остаются открытыми для вентиляции пространства над мембраной.

при контроле за разрежением

- 3 или 4 = входы для разрежения (-).
- 1 или 2 = остаются открытыми для вентиляции пространства под мембраной.

при контроле за перепадом давлений

- 1 или 2 = входы для большего избыточного давления или меньшего разрежения (+).
- 3 или 4 = входы для меньшего избыточного давления или большего разрежения (-).
- Неиспользуемые входы плотно закрыть.

Túlnyomás mérésénél

- 1. vagy 2. = csatlakozás túlnyomáshoz (+).
- Ha a 2. csatlakozót használja fel, az 1. csatlakozót el kell tömíteni.
- 3. vagy 4. = nyitva marad a membrán felső terének levegőztetése céljából.

Depresszió mérésénél

- 3. vagy 4. = csatlakozás depresszióhoz (-).
- 1. vagy 2. = nyitva marad a membrán felső terének levegőztetése céljából.

Nyomáskülönbség mérésénél

- 1. vagy 2. = csatlakozás a nagyobb túlnyomás vagy a kisebb depresszió számára (+).
- 3. vagy 4. = csatlakozás a kisebb túlnyomás vagy a nagyobb depresszió számára (-).
- A fél nem használt csatlakozókat le kell dugózni.

Schaltdruck p_s einstellen

① Anlage spannungsfrei schalten.

Kumanda basincinin p_s ayarlanması

① Sistemin voltaj beslemesini kesin.

Přestavení spínacího tlaku p_s

① Zařízení odpojit od sítě.

Regulacja ciśnienia załączania p_s

① Odciąć doprowadzenie napięcia do instalacji.

Установка давления срабатывания p_s

① Установку отключить от напряжения с созданием видимого разрыва цепи.

A p_s kapcsoló nyomás beállítása

① A berendezést kapcsolja feszültségmentesre.

DL 1,5A

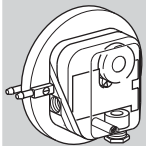

	Einstellbereich Ayar aralığı Oblast nastavení Zakres regulacji Диапазон установки Beállítási tartomány	Schalthysterese Kumanda histerezi Spínací hystereze Histereza załączania Гистерезис при переключении Kapcsolási hiszterézis
	[mbar]	[mbar]
DL 1,5A	- 0,5 - + 1,5	0,1 - 0,16

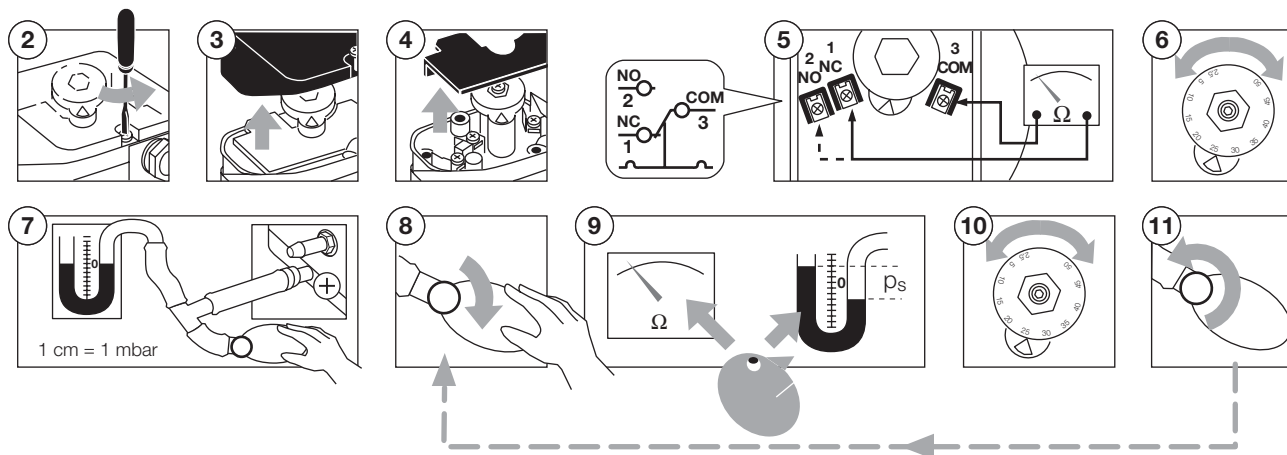

Verdrahten

DL

→ 24–250 V~:
I = 0,05–5 A, cos φ = 1,
I = 0,05–1 A, cos φ = 0,6;
max. 6 A, kurzzeitig (<1 s) 20 A.

DL..G

→ 12–250 V~:
I = 0,01–5 A, cos φ = 1,
I = 0,01–1 A, cos φ = 0,6;
12–48 V=:
I = 0,01–1 A.

→ Wenn der DL..G einmal eine Spannung >24 V und einen Strom >0,1 A geschaltet hat, ist die Goldschicht an den Kontakten weggebrannt. Danach kann er nur noch mit dieser oder höherer Leistung betrieben werden.

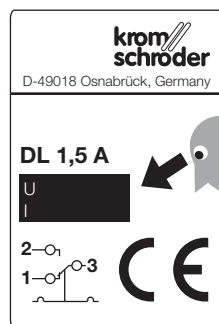

μ 6,3 AF, DIN 41661

Kablo bağlantısı

DL

→ 24–250 V~:
I = 0,05–5 A, cos φ = 1,
I = 0,05–1 A, cos φ = 0,6;
max. 6 A, kısa süreli (<1 sn) 20 A.

DL..G

→ 12–250 V~:
I = 0,01–5 A, cos φ = 1,
I = 0,01–1 A, cos φ = 0,6;
12–48 V=:
I = 0,01–1 A.

→ DL..G bir defaya mahsus olmak üzere >24 V değerinde bir gerilim ve >0,1 A değerinde bir akım devreye soktuğunda altın kontaklar yanarak yok olur. Bundan sonra sadece bu veya daha yüksek bir güç ile çalıştırılabilir.

Zapojení

DL

→ 24–250 V~:
I = 0,05–5 A, cos φ = 1,
I = 0,05–1 A, cos φ = 0,6,
max. 6 A, krátkodobě (< 1 vt) 20 A.

DL..G

→ 12–250 V~:
I = 0,01–5 A, cos φ = 1,
I = 0,01–1 A, cos φ = 0,6,
12–48 V=:
I = 0,01–1 A.

→ Sepnul-li DL..G jednou napětí >24 V a proud >0,1 A, jsou zlaté kontakty spáleny. Pak může pracovat jen s tímto, nebo vyšším výkonem.

Podłączenie elektryczne

DL

→ 24–250 V~:
I = 0,05–5 A, cos φ = 1,
I = 0,05–1 A, cos φ = 0,6,
max. 6 A, krótkotrwałe (< 1 s) 20 A.

DL..G

→ 12–250 V~:
I = 0,01–5 A, cos φ = 1,
I = 0,01–1 A, cos φ = 0,6,
12–48 V=:
I = 0,01–1 A.

→ Jeśli DL..G dokonat 1-krotnego przełączenia napięcia > 24 V i prądu > 0,1 A złota powłoka na stykach uległa wypaleniu. Urządzenie może być wówczas eksploatowane wyłącznie przy równych lub wyższych wartościach napięć i prądów roboczych.

Электрoподключение

DL

→ 24–250 В переменного тока
I = 0,05–5 А, cos φ = 1,
I = 0,05–1 А, cos φ = 0,6;
макс. 6 А, кратковременно (< 1 сек) 20 А.

DL..G

→ 12–250 В переменного тока
I = 0,01–5 А, cos φ = 1,
I = 0,01–1 А, cos φ = 0,6;
12–48 В постоянного тока:
I = 0,01–1 А.

→ Если DL..G хотя бы один раз сработал на напряжении >24 В и токе >0,1 А, золотое покрытие на контактах обгорает. После этого датчик можно эксплуатировать только с этим или большим напряжением и мощностью.

Huzalozás

DL

→ 24–250 V váltóáram:
I = 0,05–5 A, cos φ = 1,
I = 0,05–1 A, cos φ = 0,6;
max. 6 A, rövid ideig (< 1 s) 20 A.

DL..G

→ 12–250 V váltóáram:
I = 0,01–5 A, cos φ = 1,
I = 0,01–1 A, cos φ = 0,6;
12–48 V egyenáram:
I = 0,01–1 A.

→ Ha a DL..G típusú készülék egy alkalommal 24 V-ot meghaladó feszültséget és 0,1 A-t meghaladó áramot kapcsolt, az érintkezőkön lévő aranyréteg leégett. Ezt követően már csak ezzel, vagy ennél magasabb teljesítménnyel üzemeltethető.

→ Die Kontakte **3** und **2** schließen mit steigendem Druck. Die Kontakte **1** und **3** schließen bei fallendem Druck.

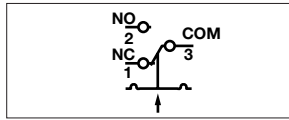

→ **3** ve **2** nolu kontaktlar yükselen basınçta kapanır. **1** ve **3** nolu kontaktlar düşen basınçta kapanır.

→ Kontakty **3** a **2** se spínají se stoupajícím tlakem. Kontakty **1** a **3** se spínají s klesajícím tlakem.

→ Styki **3** i **2** zwiernają przy wzroście ciśnienia. Styki **1** i **3** zwiernają przy spadku ciśnienia.

→ Контакты **3** и **2** замыкаются при повышении давления. Контакты **1** и **3** замыкаются при понижении давления.

→ A **3.** és **2.** érintkezők a nyomás növekedésekor zárnak. Az **1.** és **3.** érintkezők a nyomás csökkenésekor zárnak.

① Anlage spannungsfrei schalten.

① Sistemin voltaj beslemesini kesin.

① Zařízení odpojit od sítě.

① Odciąć doprowadzenie napięcia do instalacji.

① Установку отключить от напряжения с созданием видимого разрыва цепи.

① A berendezést kapcsolja feszültségmentesre.

DL 1,5A

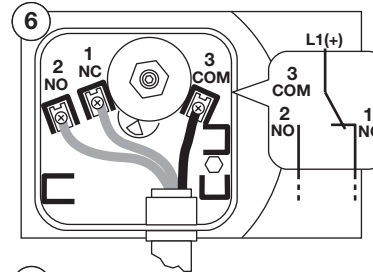
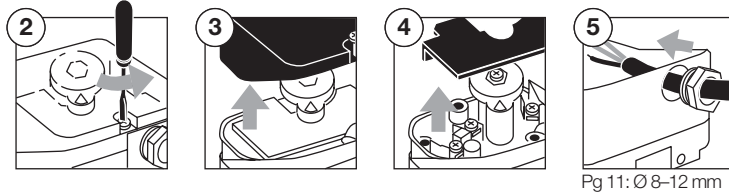
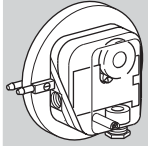

DL..T: 220/240 V~,
DL..N: 110/120 V~,
DL..K: 24 V=, LED

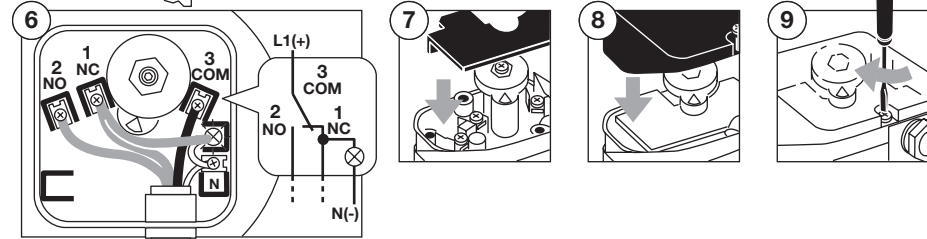
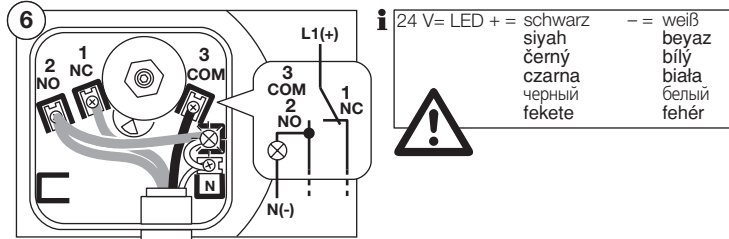
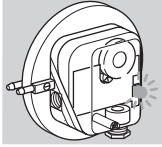

DL..-6

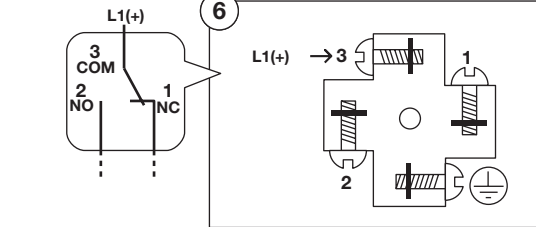
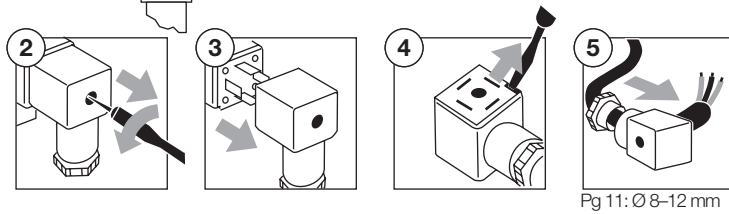
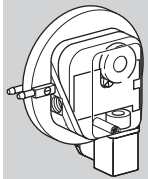

DL..T: 220/240 V~,
DL..N: 110/120 V~,
DL..K: 24 V=, LED

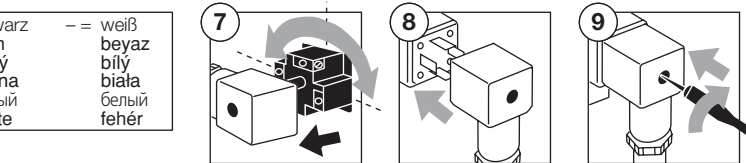
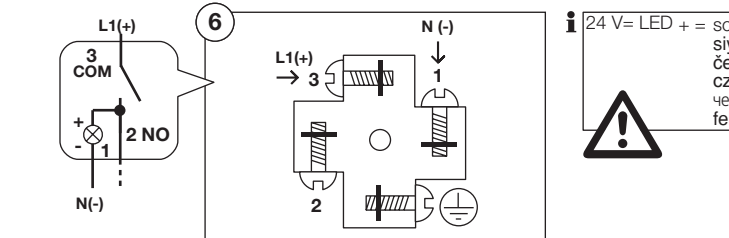
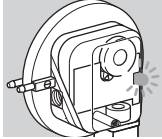

Funktionstest

→ Zu empfehlen ist eine Funktionsprüfung einmal im Jahr.

- Während des Betriebes die Testtaste drücken – Druckwächter schaltet.
- Bei Differenzdruck beide Tasten gleichzeitig drücken.

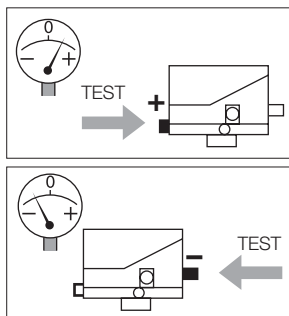

Fonksiyon testi

→ Yılda bir kez fonksiyon kontrolünü yapılması tavsiye edilir.

- İşletme esnasında Test butonuna basın. Prezostat devreye girer.
- Fark basıncında her iki butona aynı zamanda basın.

Test funkce

→ Doporučujeme test funkce jednou do roka.

- Během provozu stisknout tlačítko testu – hlídač tlaku spíná.
- Při diferencním tlaku stisknout obě tlačítka.

Próba działania

→ Zaleca się wykonanie próby działania raz w roku.

- Podczas pracy instalacji nacisnąć przycisk – czujnik ciśnienia dokonuje przełączenia.
- W przypadku różnicy ciśnień nacisnąć równocześnie oba przyciski.

Эксплуатационные ИСПЫТАНИЯ

→ Рекомендуются проводить эксплуатационные испытания один раз в год.

- Во время режима работы нажать проверочную кнопку – датчик давления срабатывает.
- При перепаде давления обе кнопки нажать одновременно.

Működéstereszt

→ Ajánlott az évenként egyszeri alkalommal elvégzendő működés-ellenőrzés.

- Üzem közben nyomja meg a teszt-nyomógombot – a nyomáskapcsoló műszer kapcsol.
- Nyomáskülönbség esetén egyidejűleg nyomja meg mind a két gombot.

Zubehör

Befestigungsset

74913661

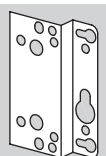

i

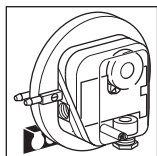

74916185

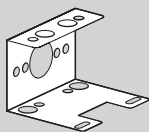

i

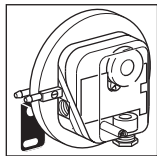

i

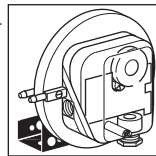

Aksesuar

Bağlama seti

Příslušenství

Upevňovací set

Osprzęt

Zestaw mocujący

Принадлежности

Набор для монтажа

Tartozékok

Rögzítő készlet

Schlauchset

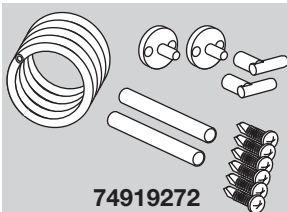

74919272

i

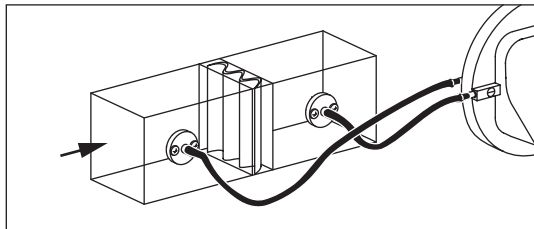

Hortum seti

Set pro hadice

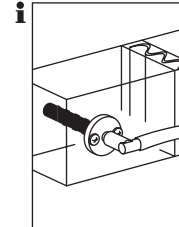
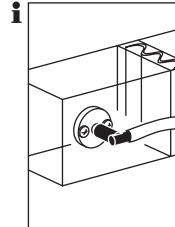

Zestaw podłączenia wężu

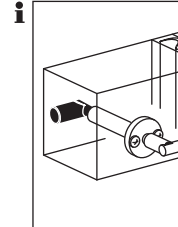

Набор шлангов

Tömlőkészlet

Normgerätestecker

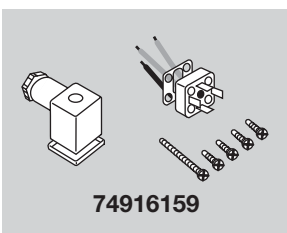

74916159

1

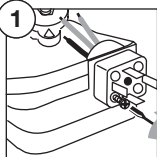

2

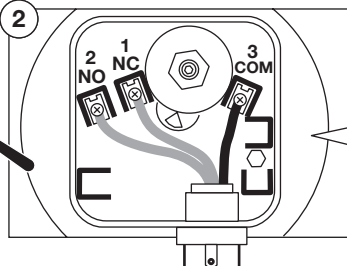

Normovaná zástrčka

Znormalizowana wtyczka przyrządowa

Стандартный штекер

Štandardnyy kšuzil'ek-dugaszol'ó

**Kontroll-Lampe
rot oder grün**

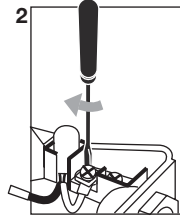
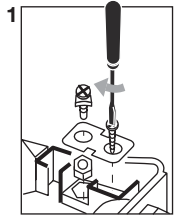
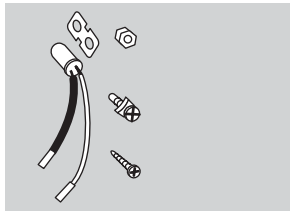

**Kontrol lambası
kırmızı veya yeşil**

**Kontrolka
červená nebo zelená**

**Lampka kontrolna
czerwona lub zielona**

**Контрольная лампа
красная или зеленая**

**Ellenőrző lámpa
piros vagy zöld**

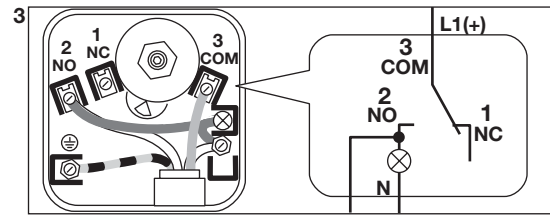

i Kontroll-Lampe, grün Kontrol lambası, yeşil Kontrolka, zelená Lampka kontrolna, zielona Контрольная лампа, зеленая Ellenőrző lámpa, zöld		Kontroll-Lampe, rot Kontrol lambası, kırmızı Kontrolka, červená Lampka kontrolna, czerwona Контрольная лампа, красная Ellenőrző lámpa, piros	
220/250 V~	110/120 V~	220/250 V~	110/120 V~
Bestell-Nr./Sipariş Nr./Objednací č./Nr zamów./Заказной номер/Rendelési szám			
74916122	74916121	74920429	74920430

LED rot/grün

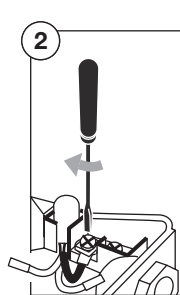
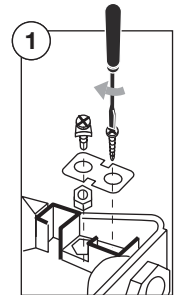
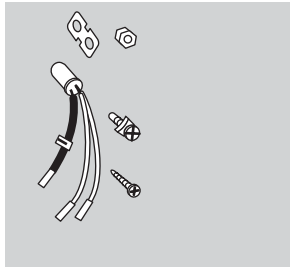

LED, kırmızı/yeşil

LED, červená/zelená

Dioda, czerwona/zielona

Светодиод, красный/зеленый

LED, piros/zöld

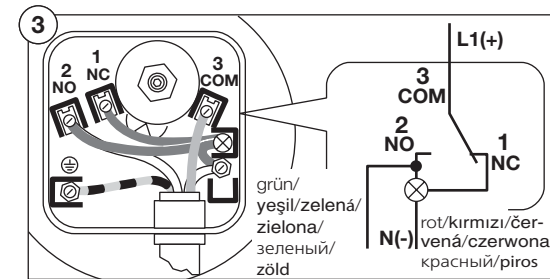

i LED, rot/grün LED, kırmızı/yeşil LED-kontrolka, červená/zelená Dioda, czerwona/zielona Светодиод, красный/зеленый LED, piros/zöld	
24 V=~/~	
Bestell-Nr./Sipariş Nr./Objednací č./Nr zamów./Заказной номер/Rendelési szám	
74921089	

Adapter für Befestigung

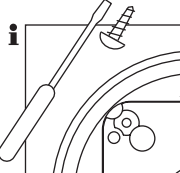
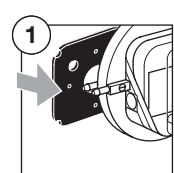
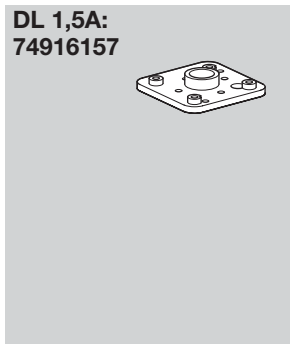

Bağlantı adaptörü

Adaptér k upevnění

Łącznik pośredni do mocowania

Адаптер для крепления

Rögzítő adapter

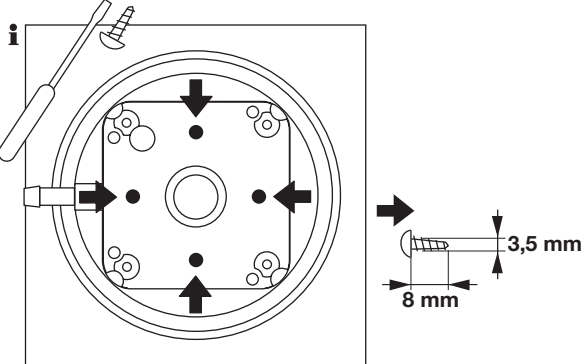

Außenverstellung

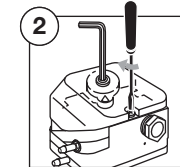
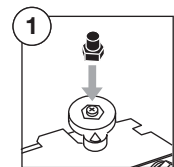
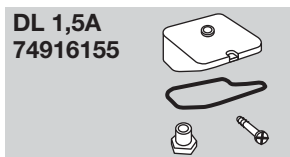

Diş ayarlama

Vnější přestavení

Regulacja z zewnątrz

**Приспособление для наружной
настройки**

Külső beállítás

Technische Änderungen, die dem Fortschritt dienen, vorbehalten.

Teknik deęişiklik hakkı saklıdır.

Technické změny sluouící vyvoji jsou vyhrazeny.

Zmiany techniczne słuzące postępowi technicznemu zastrzeżone.

Возможны технические изменения, служащие прогрессу.

A műszaki fejlődést szolgáló változtatások jogát fenntartjuk.

Bei technischen Fragen wenden Sie sich bitte an die für Sie zuständige Niederlassung/Vertretung. Die Adresse erfahren Sie im Internet oder bei der G. Kromschroder AG, Osnabrück.

G. Kromschroder AG
Postfach 28 09
D-49018 Osnabrück
Strothweg 1
D-49504 Lotte (Büren)
Tel. +49 (0)5 41/12 14-0
Fax +49 (0)5 41/12 14-3 70
info@kromschroeder.com
www.kromschroeder.de

Zentrale Kundendienst-Einsatz-
Leitung weltweit:
G. Kromschroder AG, Osnabrück
Tel. +49 (0)5 41/12 14-3 65
Tel. +49 (0)5 41/12 14-4 99
Fax +49 (0)5 41/12 14-5 47



Teknik sorularınız olduęunda lütfen sizin için sorumlu olan şubeye / temsilcilige danıřınız. İlgili adresler Internet sayfamızda veya G. Kromschroder AG, Osnabrück firmasından temin edilebilir.

Při technických dotazech se obrátte prosím na odpovídající pobočku/zastoupení. Adresu se dozvíte z Internetu nebo od G. Kromschroder AG, Osnabrück.

W przypadku zapytań natury technicznej prosimy o zwrócenie się do właściwej filii/przedstawicielstwa firmy. Adresy zamieszczono w Internecie, informacjami na temat adresów służy także firma G. Kromschroder AG, Osnabrück.

При технических вопросах обращайтесь, пожалуйста, к соответствующему филиалу/представительству. Адрес Вы узнаете в Интернете или на фирме "Г. Кромшрёдер АО", Оснабрюк.

Műszaki kérdésekkel kérjük forduljon az Ön számára illetékes kirendeltséghez/képviselőhöz. Ezek címét az Internetről vagy a G. Kromschroder AG, Osnabrück cégtől tudhatja meg.