

# körting

РУС

## Инструкция по эксплуатации

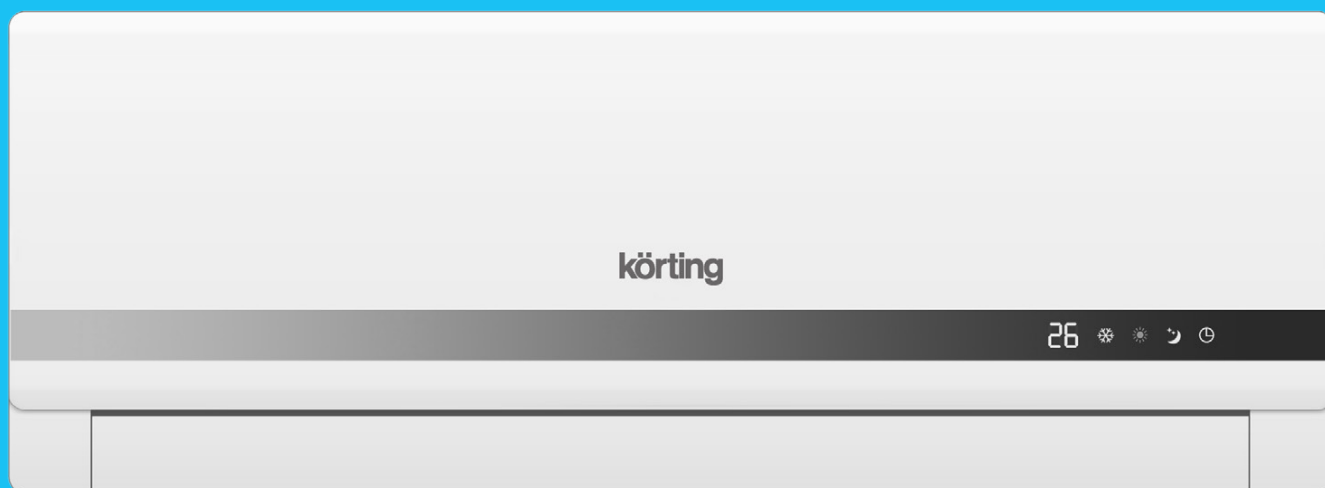

НАСТЕННЫЕ СПЛИТ-СИСТЕМЫ  
КОНДИЦИНИРОВАНИЯ ВОЗДУХА

**KACS107HGI-W**

**KACS109HGI-W**

**KACS112HGI-W**

**KACS12HGI-N**

**KACI109HGI-W**

**KACI112HGI-W**

---

## **Поздравляем вас с приобретением нового кондиционера KÖRTING!**

Перед использованием кондиционера внимательно изучите Руководство Пользователя. Соблюдение правил безопасности, эксплуатации и профилактики, обеспечит длительный срок использования прибора, а также позволит сэкономить ваше время и деньги. Пожалуйста, сохраните данное Руководство Пользователя, и используйте в течение всего срока службы.

---

## ОЗНАКОМЬТЕСЬ С ДАННЫМ РУКОВОДСТВОМ И СОХРАНИТЕ ЕГО

### СОДЕРЖАНИЕ

|   |    |
|---|----|
| СВЕДЕНИЯ О БЕЗОПАСНОСТИ.....                | 4  |
| НАЗВАНИЯ ЭЛЕМЕНТОВ.....                     | 6  |
| УХОД И ОБСЛУЖИВАНИЕ.....                    | 8  |
| УСТРАНЕНИЕ НЕИСПРАВНОСТЕЙ.....              | 9  |
| СХЕМА УСТАНОВКИ.....                        | 11 |
| ИНСТРУКЦИИ ПО УСТАНОВКЕ .....               | 12 |
| УСТАНОВКА ВНУТРЕННЕГО БЛОКА.....            | 13 |
| ПРИСОЕДИНЕНИЕ ТРУБЫ .....                   | 13 |
| МОНТАЖ ДРЕНАЖНОГО ШЛАНГА.....               | 17 |
| ГЕРМЕТИЗАЦИЯ СТЕНЫ И ЗАКРЕПЛЕНИЕ ТРУБЫ..... | 17 |
| УСТАНОВКА НАРУЖНОГО БЛОКА.....              | 18 |
| УСТАНОВКА ДРЕНАЖНОГО СОЕДИНЕНИЯ.....        | 18 |
| ПРИСОЕДИНЕНИЕ ПАТРУБКА.....                 | 18 |
| ВЫПУСК ВОЗДУХА.....                         | 22 |
| ОБРАБОТКА КОНУСА ТРУБЫ.....                 | 22 |
| ЗАЛИВКА ХЛАДАГЕНТА.....                     | 23 |
| ПРОВЕРКА ФУНКЦИОНИРОВАНИЯ.....              | 23 |
| ПУЛЬТ ДИСТАНЦИОННОГО УПРАВЛЕНИЯ.....        | 24 |

# БЕЗОПАСНОСТЬ

- Перед использованием внимательно прочитайте и поймите эти сведения о безопасности.
- Изображения в руководстве представлены только в качестве иллюстраций. Что касается некоторых моделей, охлаждающая способность которых превышает 4600Вт ( 17000 британских тепловых единиц в час), их силовые кабели не имеют штепселя! Смотрите на материальную часть для уточнения.
- Обозначенные здесь пункты - очень важные меры безопасности, которые следует выполнять.



Ни в коем случае



Обязательно сделать



## ПРЕДУПРЕЖДЕНИЕ

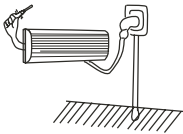

Кондиционер должен быть заземлен. Неполное заземление может привести к ударам током. Не соединяйте заземляющий провод с газопроводом, водопроводом, молниеотводом, или заземляющему проводу телефона. После установки следует проверить утечки в заземление электрической сети.

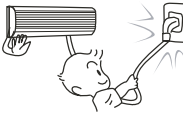

Не тяните за силовую кабель при работе. Это может вызвать возгорание. Чтобы вынуть штепсельную вилку из розетки, выключите кондиционер и вынимайте, держа за вилку.

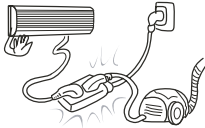

Не присоединяйте провод к удлинителю. Не используйте колодки с несколькими розетками.



Не повреждайте энергетический шнур и не нащипывайте его. Нагромождение тяжелых предметов на силовом кабеле при приближении к предметам, имеющим высокую температуру, или место сращивания провода может вызвать удар током или возгорание.

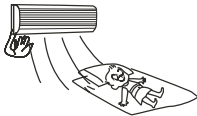

Не направляйте на себя холодный воздух в течение долгого времени. Это ухудшит ваше состояние и может вызвать проблемы со здоровьем.

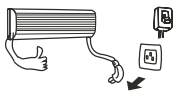

Вынимайте энергетический штепсель или выключайте источник питания, если не используете кондиционер в течение долгого времени. (Накопленная грязь могла бы вызвать возгорание.)



Должен быть установлено устройство защитного отключения (УЗО), чтобы избежать возможных ударов током.



## ПРЕДУПРЕЖДЕНИЕ



Чистите кондиционер мягкой и сухой тканью. Не используйте для очистки следующие материалы: химические растворители, инсектициды, распыляемые огнеопасные материалы, которые могут повредить внешний вид кондиционера. Не разбрызгивайте воду прямо на внутренний блок.

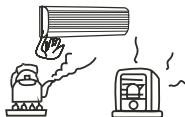

Не помещайте горячие приборы в места, где проходит воздушный поток, это может вызвать неполное сгорание.



При длительной работе кондиционера закрывайте двери и окна (предпочтительно использовать занавески); если воздух комнаты затуманится, ненадолго откройте дверь и окно, чтобы получить немного свежего наружного воздуха.

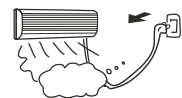

Немедленно прекращайте работу и выключайте с помощью выключателя при наличии каких-либо нестандартных условий (например, запах гари или дыма).



Не устанавливайте кондиционер в местах, куда может просочиться огнеопасный газ. При случайной искре от электрических утечек кондиционера может произойти воспламенение или взрыв.

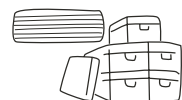

Не используйте кондиционер в специальных целях. Не используйте его в местах хранения прецизионного оборудования, продуктов питания, красок и т.д., которые требуют определенной влажности и температуры, поскольку их качество может пострадать.

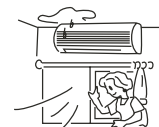

Не открывайте окна и двери при долговременной работе кондиционера в режиме ОХЛАЖДЕНИЕ/СУШКА в условиях высокой влажности (свыше 80 %). В противном случае, из кондиционера может капать конденсат.



Не вставляйте палец, стержень или любые другие предметы в воздушную решетку выхода/входа. Поскольку вентилятор вращается на высокой скорости, это вызовет их повреждение.

Прибор должен быть установлен в соответствии с национальными стандартами прокладки электропроводки. Прибор нельзя устанавливать в прачечной. Прибор следует устанавливать на 2,3 м выше пола.

Прибор должен быть размещен так, чтобы был доступен штепсельный разъем.

Для некоторых моделей, охлаждающая способность которых выше **4600 Вт (17000 британских тепловых единиц в час)**, в устанавливаемую электропроводку должно быть включено устройство размыкания всех полюсов, которое обеспечивает расстояние между контактами не менее 3 мм для всех полюсов согласно национальным стандартам.



# НАЗВАНИЕ ЭЛЕМЕНТОВ

## 1. НАРУЖНЫЙ БЛОК И ВНУТРЕННИЙ БЛОК

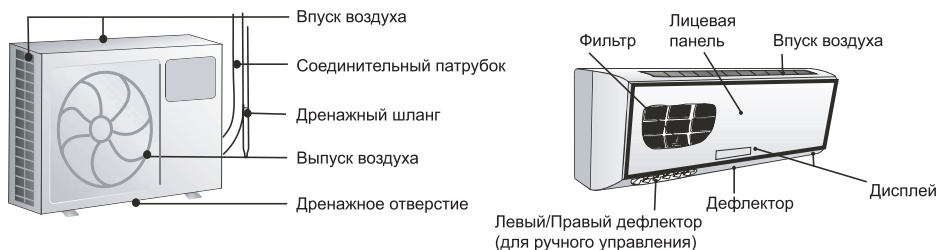

**ПРИМЕЧАНИЕ! ВНЕШНИЙ ВИД ВНУТРЕННЕГО И НАРУЖНОГО БЛОКОВ НЕКОТОРЫХ МОДЕЛЕЙ МОЖЕТ ОТЛИЧАТЬСЯ.**

## 2. ДИСПЛЕЙ

На рисунках изображены все разновидности дисплея, которые имеются у кондиционеров данной серии. При пользовании кондиционером руководствуйтесь реальным видом дисплея.

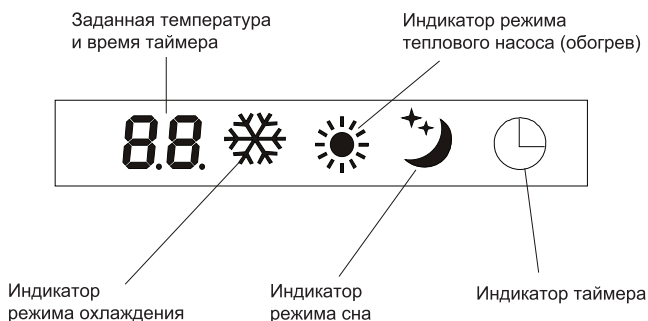

**ИЛИ:**

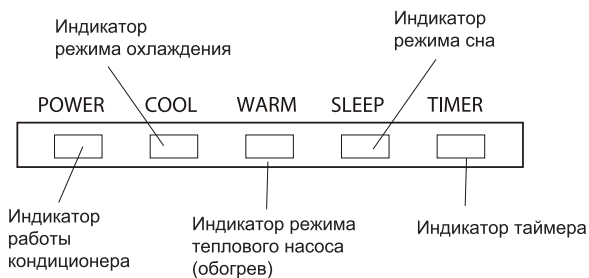

### 3. АВАРИЙНЫЙ ВЫКЛЮЧАТЕЛЬ

В случае, если батареи в устройстве дистанционного управления разряжены или устройстве дистанционного управления неисправно, пользуйтесь аварийным выключателем (  ).

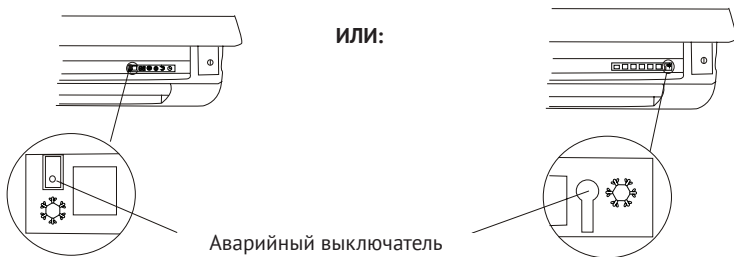

#### ■ Тип «Только охлаждение»

При каждом нажатии выключателя, режим меняется в последовательности ОХЛАЖДЕНИЕ → ВЫКЛЮЧЕНИЕ.

#### ■ Тип «Тепловой насос»

При каждом нажатии выключателя, режим меняется в последовательности ОХЛАЖДЕНИЕ → НАГРЕВ → ВЫКЛЮЧЕНИЕ.

В следующей таблице приведены режимы заданной температуры, скорости вентилятора и дефлектора при аварийной работе.

| Режим      | Заданная температура | Скорость вентилятора | Дефлектор |
|------------|----------------------|----------------------|-----------|
| Охлаждение | 24°C                 | Высокая              | Качание   |
| Нагрев     | 24°C                 | Высокая              | Качание   |

### 4. ГОРИЗОНТАЛЬНАЯ ЖАЛЮЗИЙНАЯ ПЛАСТИНА

Возьмитесь за рукоятку и переместите дефлектор, чтобы изменить направление воздушного потока вправо/влево. Не регулируйте дефлектор во время работы, поскольку вентилятор вращается при высокой скорости и может защемить ваши пальцы.

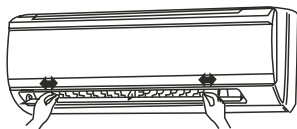

## УХОД И ОБСЛУЖИВАНИЕ

**ОЧИЩАЙТЕ ПЕРЕДНЮЮ РЕШЕТКУ И ВОЗДУШНЫЕ ФИЛЬТРЫ НЕ РЕЖЕ, ЧЕМ РАЗ В ДВЕ НЕДЕЛИ. ПЕРЕД ОЧИСТКОЙ УБЕДИТЕСЬ, ЧТО ОСТАНОВИЛИ РАБОТУ И ВЫКЛЮЧИЛИ КОНДИЦИОНЕР.  
НА ЭТОЙ ИЛЛЮСТРАЦИИ КАЖДЫЙ ПОКАЗАН УСЛОВНО.  
ПРИ РАБОТЕ СМОТРИТЕ НА МАТЕРИАЛЬНУЮ ЧАСТЬ ДЛЯ УТОЧНЕНИЯ.**

### Очистите переднюю решетку и воздушные фильтры

1. Откройте переднюю решетку, потянув за ручки с обеих сторон и поднимите его до остановки, сопровождаемой щелчком. Выньте воздушные фильтры.
2. Удалите всю пыль с передней решетки и воздушных фильтров пылесосом или щеткой. (Если пыль не отходит легко, промойте с нейтральным моющим средством, растворенным в теплой воде с температурой не выше 45°C.)
3. Промойте их в чистой воде и просушите в тени.
4. Вставьте переднюю решетку и воздушные фильтры в исходное положение и закройте переднюю решетку.
5. Протрите поверхность блока с нейтральным моющим средством и затем протрите его снова сухой тканью. (Не используйте бензол, растворитель или другие химические вещества.)

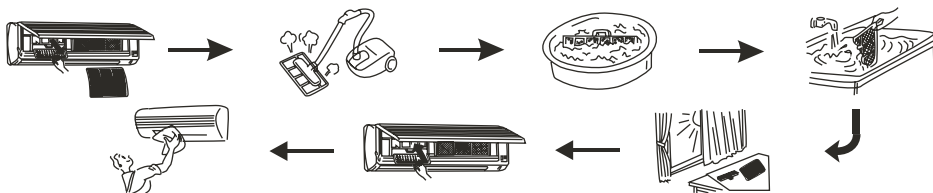

### Если вы не будете пользоваться кондиционером в течение длительного времени

1. Включите вентилятор на часов для полной просушки внутренней части. (Выберите режим COOL (Охлаждение) или режим HEAT (Нагрев), задав самую высокую температуру при вращении вентилятора.
2. Выключите кондиционер и выньте его вилку из розетки. Очистите фильтры и наружную поверхность.
3. Выньте батареи из устройства дистанционного управления.

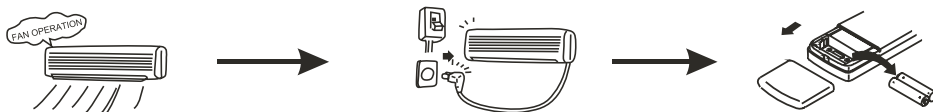

**ПРИМЕЧАНИЕ! ОТВЕРСТИЯ ДЛЯ ВПУСКА И ВЫПУСКА ВОЗДУХА НЕ ДОЛЖНЫ БЫТЬ ЗАКРЫТЫ/ЗАБЛОКИРОВАНЫ.  
ДЛЯ ОЧИСТКИ НЕ ИСПОЛЬЗУЙТЕ БЕНЗИН, БЕНЗОЛ, РАСТВОРИТЕЛЬ, АБРАЗИВНЫЙ ПОРОШОК, МОЮЩЕЕ СРЕДСТВО С ИНСЕКТИЦИДОМ И Т.Д, ПОСКОЛЬКУ ОНИ МОГУТ ПОВРЕДИТЬ БЛОКИ.  
НЕ РАЗБИРАЙТЕ БАТАРЕИ И НЕ БРОСАЙТЕ ИХ В ОГОНЬ, ЭТО ПРИВОДИТ К ВЗРЫВУ.**



# УСТРАНЕНИЕ НЕИСПРАВНОСТЕЙ

Имеется ли неисправность?



Анализ неисправности

Кондиционер не работает.



- Есть ли нарушение энергоснабжения?  
Вынута ли вилка из розетки?  
Выключен ли аварийный выключатель или предохранители
- Мешают ли при охлаждении в комнате препятствия или помехи, генерирующие колебания?

Устройство дистанционного управления не работает, и на его дисплее нет изображения.



- Проверьте, исправны ли батареи устройства дистанционного управления.
- Проверьте, правильно ли установлены батареи.

Устройство не включается сразу при нажатии кнопки I/O (Вкл/Выкл) после того, как работа была остановлена.



- Это - способ защиты кондиционера. Подождите 3 минуты.

После окончания работы видно, что лопасть не закрывается полностью.

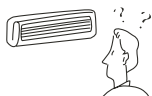

- Шаговый двигатель не смог встать в исходное положение. Перезапустите кондиционер и вновь выключите его.

Недостаточное качество охлаждения и нагрева.



- Задана ли соответствующая температура?
- Чисты ли воздушные фильтры?
- Имеются ли препятствия, блокирующие впуск и выпуск воздуха в внутренних и наружных блоках?
- Включен ли режим сна в дневное время?
- Установлена ли низкая скорость вентилятора внутреннего блока?
- Закрыты ли двери и окна в комнате?

Воздух не начинает немедленно дуть при включении режима НАГРЕВ.

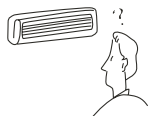



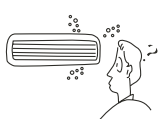

- Кондиционер не готов выдувать достаточно теплый воздух. Подождите.

Подача электропитания может быть внезапно отключена, когда мощность снова станет нормальной; кондиционер автоматически возобновит работу в том же режиме, который был задан перед нарушением энергоснабжения.

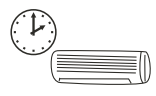
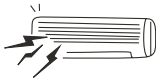

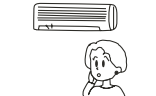
- Это называется функцией автоматического перезапуска, эта функция доступна только для определенных типов кондиционеров.

| Имеется ли неисправность?   |   | Анализ неисправности  |
|---|---|---|
| <p>Вентилятор внутреннего блока останавливается во время нагревания.</p>  |    | <ul style="list-style-type: none"> <li>■ Производится удаление льда из кондиционера, оно занимает не более 10 минут. (Лед образуется при низкой наружной температуре и высокой влажности). Кондиционер автоматически возобновляет работу приблизительно через 10 минут.</li> </ul>  |
| <p>Слышен треск в кондиционере.</p>   |    | <ul style="list-style-type: none"> <li>■ Звуки от трения вызваны расширением и сжатием передней решетки, происходящими вследствие изменений температуры.</li> </ul>   |
| <p>Слышен звук текущей воды.</p>  |    | <ul style="list-style-type: none"> <li>■ Это звук жидкого хладагента в кондиционере.</li> <li>■ Это звук скопившейся проточной воды в теплообменнике.</li> <li>■ Это звук инея, тающего в теплообменнике.</li> </ul>  |
| <p>Внутренний блок издает звук „втулки“ и щелчок.</p>   |    | <ul style="list-style-type: none"> <li>■ Щелчок слышится в результате переключения вентилятора или компрессора.</li> <li>■ Звук „втулки“ издается выключателем хладагента, текущего в кондиционере.</li> </ul>  |
| <p>Когда кондиционер настроен на направленное качание под малым углом в режиме ОХЛАЖДЕНИЕ, дефлектор производит автоматическое покачивание до максимального угла в течение 3 минут, а затем вновь качается под малым углом.</p> |    | <ul style="list-style-type: none"> <li>■ Такая работа предотвращает образование конденсированной воды и не должна вызывать беспокойства.</li> </ul>   |
| <p>Внутренний блок подает воздух наружу.</p>  |   | <ul style="list-style-type: none"> <li>■ Кондиционер, возможно, поглотил запахи со стен, ковра, мебели и выдувает их.</li> </ul>  |
| <p>В наружном блоке протекает вода.</p>   |  | <ul style="list-style-type: none"> <li>■ В ходе охлаждения в трубке или соединительном элементе трубы по причине низкой температуры происходит накопление сконденсировавшейся влаги.</li> <li>■ В ходе нагревания или размораживания вытекает талая вода или водяной пар.</li> <li>■ В ходе нагревания капает вода с теплообменника.</li> </ul> |

**При обнаружении одного из следующих признаков, быстро выключите кондиционер аварийным выключателем, и обратитесь за помощью в ближайший авторизованный сервисный центр.**

- Шнур электропитания перегревается или поврежден.
- При работе слышны аномальные звуки.
- Работа часто прерывается в результате срабатывания аварийного выключателя или устройства защитного отключения (УЗО).
- Какой-либо выключатель или кнопка часто не работает.
- Из кондиционера при работе идет запах гари.
- Утечка воды из внутреннего блока.

# СХЕМА УСТАНОВКИ

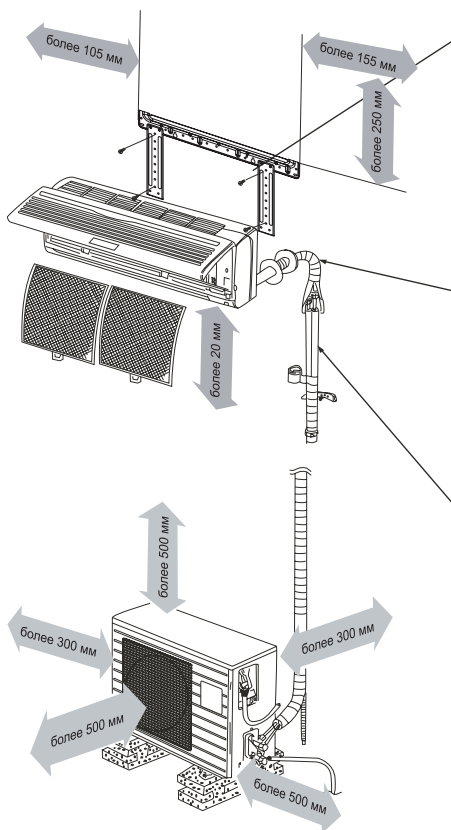

Подтвердите положение при установке разметкой положения внутренней монтажной пластины.

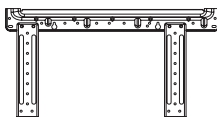

Внимание: у разных моделей кондиционеров монтажные пластины отличаются. При установке руководствуйтесь реальным видом монтажной пластины.

Медная труба может быть подведена сзади, справа, снизу или с левой задней стороны.

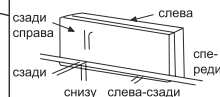

Внимание: не допускайте участков с поднятым сливным шлангом.

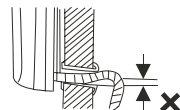

При монтаже трубопровода на тонкой бронеовой плите или на стене из металлической сетки следует использовать деревянную доску, зажав ее между стеной и трубопроводом, или обернуть трубопровод 7-8 слоями пластиковой изоляционной ленты.

Соединительный патрубок со сплом адиабатического материала.



Пористый адиабатический пластиковый материал толщиной 8 мм.

# ИНСТРУКЦИИ ПО УСТАНОВКЕ

## 1. ВЫБОР МЕСТОПОЛОЖЕНИЯ ВНУТРЕННЕГО БЛОКА

- Отверстия для впуска и выпуска воздуха должны находиться на большом расстоянии от засорения.
- Расстояние по высоте между внутренним и наружным блоком не должно превышать 5 м.
- Стена для установки должна быть достаточно прочной, чтобы выдержать вес блока и не вызывать вибрацию.
- Следует избегать прямого солнечного света.
- Место установки должно обеспечивать легкую конденсацию дренажа и легкое соединение с наружным блоком.
- Место установки должно находиться вдали от ламп дневного света, которые могут влиять на работу дистанционного управления.
- Место установки должно находиться на расстоянии не менее 1 м. от телевизора, радиоприемника и других бытовых приборов.

## 2. ВЫБОР МЕСТОПОЛОЖЕНИЯ НАРУЖНОГО БЛОКА

- Место установки должно быть достаточно прочным, чтобы выдержать вес блока и не вызывать вибрацию.
- Хорошая вентиляция, мало пыли, вдали от прямого дождя и света.
- Место выпуска воздуха из наружного блока и шум при работе не должны раздражать ваших соседей.
- Отсутствие засорения около наружного блока.
- Следует избегать размещения вблизи огнеопасных мест утечки газа.

# УСТАНОВКА ВНУТРЕННЕГО БЛОКА

## 1. ЗАКРЕПЛЕНИЕ МОНТАЖНОЙ ПЛИТЫ И СВЕРЛЕНИЕ ОТВЕРСТИЙ В СТЕНЕ

### ■ Закрепите монтажную плиту

Монтажная плита должна быть присоединена к структурной части стены (стойке и т.д).

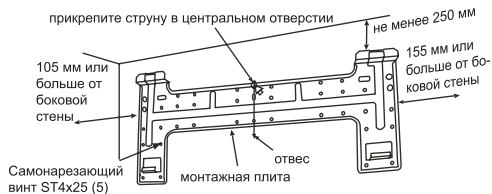
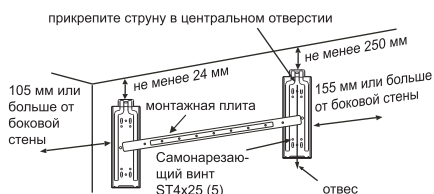

**ПРИМЕЧАНИЕ!**

ОТВЕРСТИЯ В МЕСТАХ, ПОКАЗАННЫХ СПЛОШНЫМИ СТРЕЛКАМИ, ДОЛЖНЫ ОБЕСПЕЧИВАТЬ ОТСУТСТВИЕ РАСКАЧИВАНИЯ МОНТАЖНОЙ ПЛИТЫ.

ПРИ ИСПОЛЬЗОВАНИИ РАСШИРИТЕЛЬНЫХ БОЛТОВ СЛЕДУЕТ ВОСПОЛЬЗОВАТЬСЯ ДВУМЯ ОТВЕРСТИЯМИ (11 X 20 ИЛИ 11 X 26), РАСТОЯНИЕ МЕЖДУ НИМИ СОСТАВЛЯЕТ 450 ММ.

■ **Просверлите отверстие в стене**

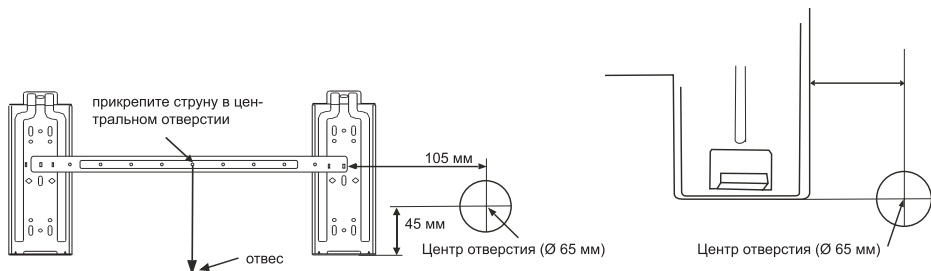

**ПРИМЕЧАНИЕ!**

ПРОВЕРЬТЕ ПОЛОЖЕНИЕ ОТВЕРСТИЙ И ПРОСВЕРЛИТЕ ОТВЕРСТИЯ В СТЕНЕ.

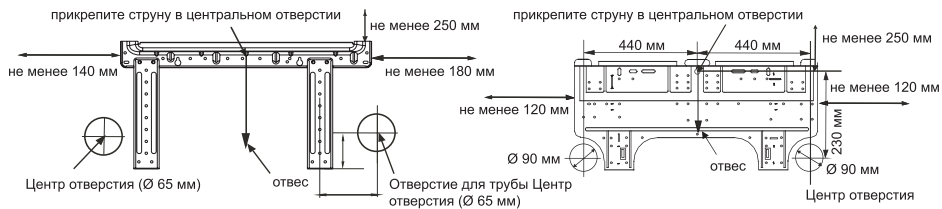

**ПРИМЕЧАНИЕ!**

ОТВЕРСТИЯ В МЕСТАХ, ПОКАЗАННЫХ СПЛОШНЫМИ СТРЕЛКАМИ, ДОЛЖНЫ ОБЕСПЕЧИВАТЬ ОТСУТСТВИЕ РАСКАЧИВАНИЯ МОНТАЖНОЙ ПЛИТЫ.

ПРИ ИСПОЛЬЗОВАНИИ РАСШИРИТЕЛЬНЫХ БОЛТОВ СЛЕДУЕТ ВОСПОЛЬЗОВАТЬСЯ ДВУМЯ ОТВЕРСТИЯМИ (11 X 20 ИЛИ 11 X 26), РАСТОЯНИЕ МЕЖДУ НИМИ СОСТАВЛЯЕТ 450 ММ.

ПРОВЕРЬТЕ ПОЛОЖЕНИЕ ОТВЕРСТИЙ И ПРОСВЕРЛИТЕ ОТВЕРСТИЯ В СТЕНЕ.

## 2. МОНТАЖ ЭЛЕКТРОПРОВОДКИ

- Откройте переднюю решетку:
- Выверните винт из крышки распределительной коробки, снимите с блока крышку распределительной коробки и отложите ее.
- Выверните винт из соединителя, снимите соединитель и отложите его.
- Присоедините провода.
- Замените соединитель и крышку распределительной коробки.

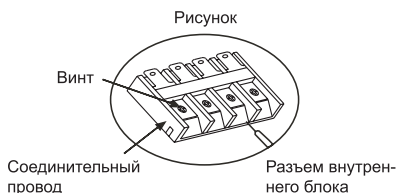

### ПРИМЕЧАНИЕ!

ПРИБОР ДОЛЖЕН БЫТЬ УСТАНОВЛЕН В СООТВЕТСТВИИ С НАЦИОНАЛЬНЫМИ ПРАВИЛАМИ ПРОКЛАДКИ ЭЛЕКТРОПРОВОДКИ.

ПРИБОР НЕЛЬЗЯ УСТАНОВЛИВАТЬ В ПРАЧЕЧНОЙ.

ПРИБОР СЛЕДУЕТ УСТАНОВЛИВАТЬ НА 2,3 М. ВЫШЕ ПОЛА.

ПРИБОР ДОЛЖЕН БЫТЬ РАЗМЕЩЕН ТАК, ЧТОБЫ БЫЛ ДОСТУПЕН ШТЕПСЕЛЬНЫЙ РАЗЪЕМ.

ДЛЯ НЕКОТОРЫХ МОДЕЛЕЙ, ОХЛАЖДАЮЩАЯ СПОСОБНОСТЬ КОТОРЫХ ВЫШЕ 4600 Вт. (17000 БРИТАНСКИХ ТЕПЛОВЫХ ЕДИНИЦ В ЧАС), В УСТАНОВЛИВАЕМУЮ ЭЛЕКТРОПРОВОДКУ ДОЛЖНО БЫТЬ ВКЛЮЧЕНО УСТРОЙСТВО РАЗМЫКАНИЯ ВСЕХ ПОЛЮСОВ, КОТОРОЕ ОБЕСПЕЧИВАЕТ РАССТОЯНИЕ МЕЖДУ КОНТАКТАМИ НЕ МЕНЕЕ 3 ММ. ДЛЯ ВСЕХ ПОЛЮСОВ СОГЛАСНО НАЦИОНАЛЬНЫМ СТАНДАРТАМ.

## 3. УСТАНОВКА ДРЕНАЖНОГО ШЛАНГА

### ПРИМЕЧАНИЕ:

- Дренажный шланг должен устанавливаться под медной трубой.
- Дренажный шланг не должен быть погнутым или искривленным.
- При оборачивании дренажного шланга не тяните его.
- Дренажный шланг, идущий через комнату, должен быть обернут теплоизоляционными материалами.
- Медная труба и дренажный шланг должны быть обернуты войлочной лентой. В месте, где труба входит в контакт со стеной, должна использоваться адиабатическая подкладка.

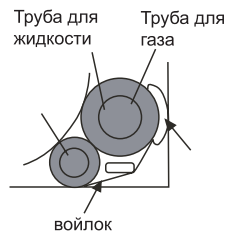

---

## ПРОКЛАДКА ТРУБЫ

- Если труба выходит из правой стороны внутреннего блока, вырежьте часть блока «1»;
- Если труба выходит из нижней правой стороны внутреннего блока, вырежьте часть блока «2»;
- Если труба выходит из левой стороны внутреннего блока, вырежьте часть блока «3»;

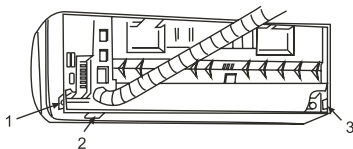

## ПЕРЕУСТАНОВКА ДРЕНАЖНОГО ШЛАНГА

- Если труба выходит из левой стороны внутреннего блока, дренажный шланг должен быть переустановлен, иначе может произойти протечка воды.
- Метод переустановки: поменяйте положение дренажного шланга и дренажной резиновой пробки.
- После переустановки зазор не допускается; это может привести к протечке воды.

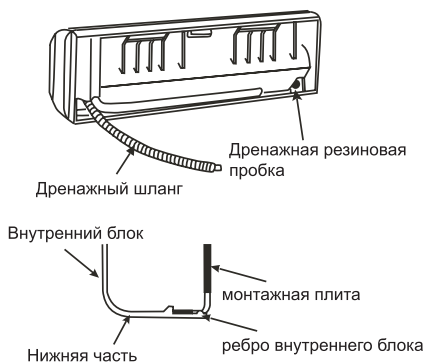

## 4. УСТАНОВКА ВНУТРЕННЕГО БЛОКА

- Пропустите трубу через отверстие в стене и прикрепите внутренний блок к монтажной плите. (Пропустите трубу через отверстие в стене и прикрепите внутренний блок к монтажной плите).

## 5. ПРИСОЕДИНЕНИЕ ТРУБЫ

- Количество изгибов трубы во внутреннем блоке не должно превышать 10.
- Количество изгибов трубы во внутреннем блоке и наружном блоке не должно превышать 15.
- Радиус изгиба должен быть больше 10 см.
- Перед присоединением разгерметизируйте трубу испарителя с помощью пассатижей. После выпуска воздуха из нее заверните гайку трубы присоединения испарителя гаечным ключом.
- Нанесите немного уплотняющего масла на соединительный элемент и конус.
- Отцентрируйте соединительный элемент с конусом и затяните гайку патрубка гаечным ключом.

### ВНИМАНИЕ!

НЕ ПЫТАЙТЕСЬ СТРАВЛИВАТЬ ВНУТРЕННИЙ ВОЗДУХ, ТОЛЬКО ОСВОБОЖДАЯ ГАЙКУ, ПОСКОЛЬКУ В ТРУБЕ ВНУТРЕННЕГО БЛОКА ОСТАЕТСЯ ВОЗДУХ ПОД ОПРЕДЕЛЕННЫМ ДАВЛЕНИЕМ. ВО ИЗБЕЖАНИЕ ПОВРЕЖДЕНИЯ КОНУСА НЕ ПРИЛАГАЙТЕ ИЗЛИШНИЕ УСИЛИЯ.

| ДИАМЕТР ТРУБЫ   | МОМЕНТ ЗАТЯЖКИ (Н • м) |
|-----------------|------------------------|
| 6.35 мм (1/4")  | 13.7---17.6            |
| 9.52 мм (3/8")  | 34.3---41.2            |
| 12.7 мм (1/2")  | 49.0---56.4            |
| 15.88 мм (5/8") | 73.0---78.0            |



## 6. МОНТАЖ ДРЕНАЖНОГО ШЛАНГА

- Для обеспечения легкого слива конденсированной воды дренажный шланг должен быть наклонен вниз.

Следующие 5 вариантов установки шланга неправильны.

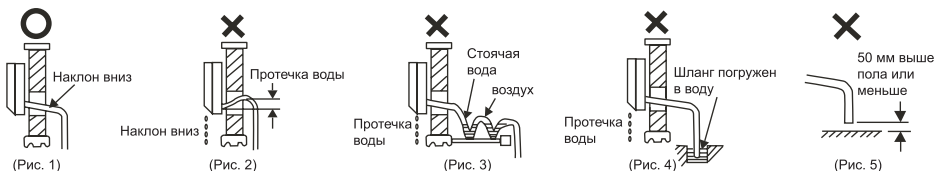

- В случае, если дренажный шланг недостаточно длинный для присоединения к внутреннему блоку, его можно нарастить шлангами из прилагаемой коробки.
- Дренажный шланг, идущий через комнату, должен быть обернут адиабатическим теплоизолирующим материалом.

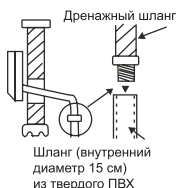



## 7. ГЕРМЕТИЗАЦИЯ СТЕНЫ И ЗАКРЕПЛЕНИЕ ТРУБЫ

- Чтобы уплотнить стенное отверстие, замажьте шпатлевкой.
- Для закрепления трубы в определенном положении зафиксируйте трубу хомутом.



## УСТАНОВКА НАРУЖНОГО БЛОКА

### 1. МОНТАЖ ЭЛЕКТРОПРОВОДКИ

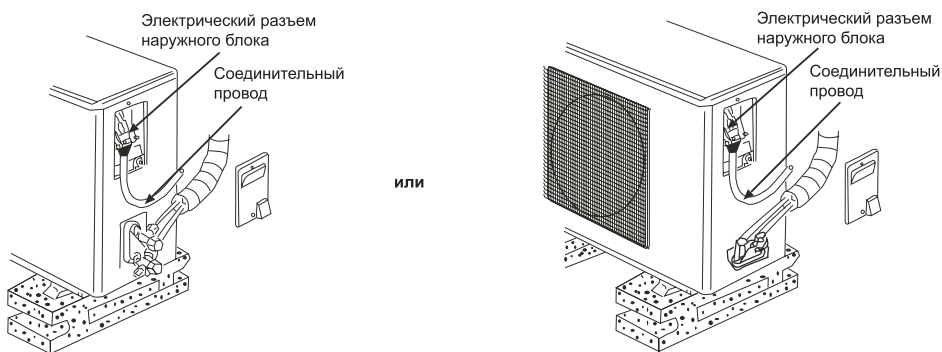

### ЭЛЕКТРОПРОВОДКА ДЛЯ МОДЕЛИ С МОЩНОСТЬЮ ВЫШЕ 6000 Вт (ВЫШЕ 21000 БРИТАНСКИХ ТЕПЛОВЫХ ЕДИНИЦ В ЧАС)

1. Выверните самонарезающие винты (2 шт.) крышки и снимите крышку соединительного щитка.

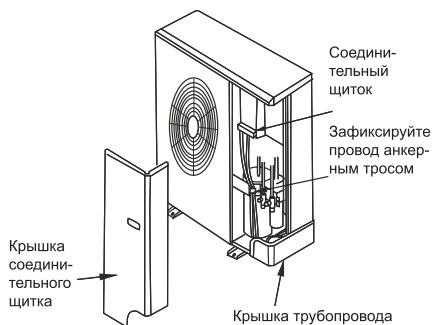

Провод можно проводить сквозь отверстие трубопровода задней стороны или выпускное отверстие.

Когда провод проведен с задней стороны, используйте опору наружного трубопровода.

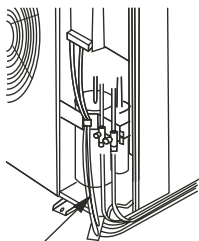

Опора наружного трубопровода  
(Опора наружного трубопровода не требуется при прокладке провода через другие отверстия).

2. Ослабьте самонарезающие винты (2 шт.) на зажиме, чтобы ослабить зажим.
3. Ослабьте установочный винт соединительного щитка, протяните силовой и сигнальный провода через зажим. Затем застопорите силовой и сигнальный провода на соединительном щитке установочным винтом. (Провод заземления должен быть надежно присоединен).

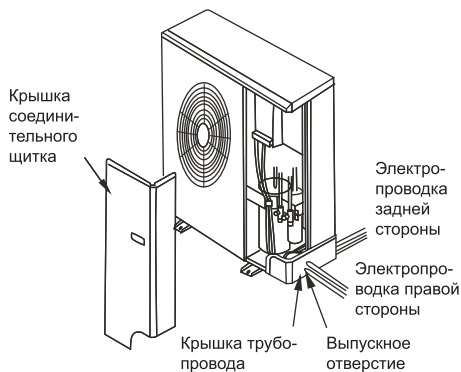

4. Затяните самонарезающий винт на зажиме.
5. Установите крышку соединительного щитка. После того, как трубы и провод установлены, уплотните пористый блок, как показано на рисунке.

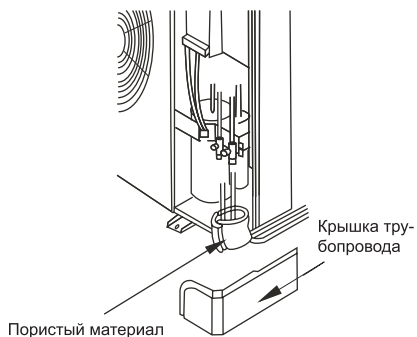

# СХЕМА СОЕДИНЕНИЯ

Модель 1500 4600 Вт (5000 12000 британских тепловых единиц в час)

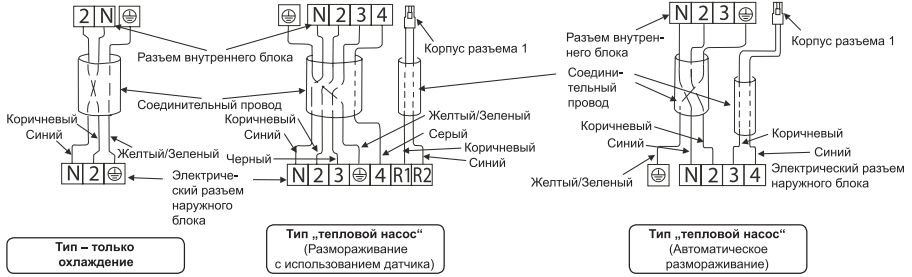

Модель мощностью 5000Вт (17000 британских тепловых единиц в час)

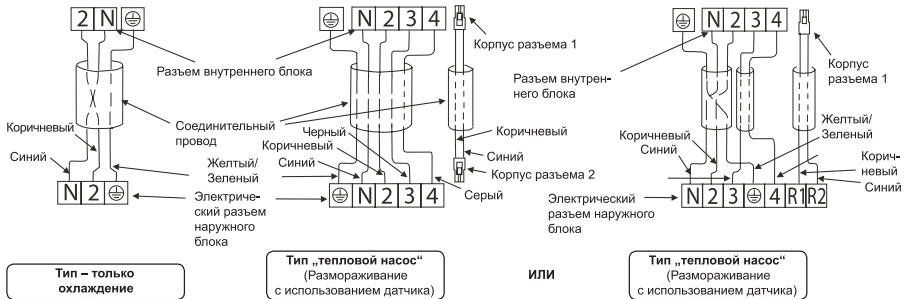

Модель 6000 -7000Вт (21000 -24000 британских тепловых единиц в час)

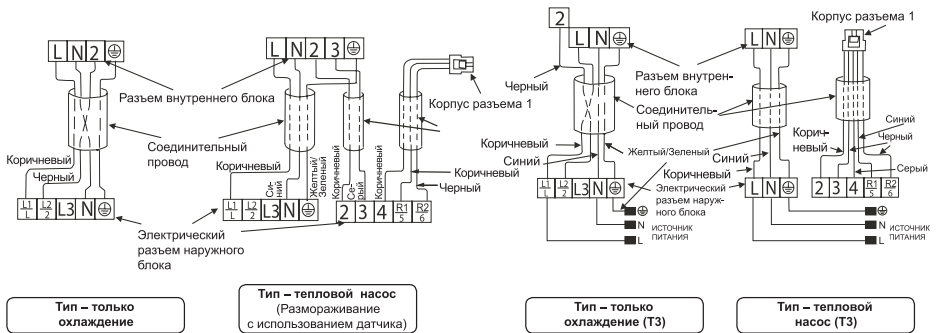

#### ПРИМЕЧАНИЕ!

ПРИ ВЫЯВЛЕНИИ НЕСОВПАДЕНИЯ ЦВЕТА СОЕДИНИТЕЛЬНОГО ПРОВОДА С ПРИВЕДЕННЫМ НА ВЫШЕУКАЗАННОЙ СХЕМЕ, РУКОВОДСТВУЙТЕСЬ РЕАЛЬНЫМИ ОБЪЕКТАМИ. ПРИ ЭТОМ К РАЗЪЕМУ УКАЗАННОГО ЗНАКА ДОЛЖЕН БЫТЬ ПОДКЛЮЧЕН СОЕДИНИТЕЛЬНЫЙ ПРОВОД УКАЗАННОГО ЦВЕТА.

КОРПУС РАЗЪЕМА 1 СВЯЗАН С СООТВЕТСТВУЮЩИМ КОРПУСОМ ГНЕЗДА РАЗЪЕМА ВНУТРЕННЕГО БЛОКА.

КОРПУС РАЗЪЕМА 2 СВЯЗАН С СООТВЕТСТВУЮЩИМ КОРПУСОМ ГНЕЗДА РАЗЪЕМА НАРУЖНОГО БЛОКА.

ПРИ НЕОБХОДИМОСТИ ПОКУПАТЬ СИГНАЛЬНЫЙ ПРОВОД ОТДЕЛЬНО, СЛЕДУЕТ ВЫБРАТЬ ЭЛЕКТРИЧЕСКИЙ ПРОВОД СЕЧЕНИЕМ БОЛЕЕ 75 мм<sup>2</sup>.

ПРИ НЕОБХОДИМОСТИ ЗАМЕНЫ СОЕДИНИТЕЛЬНОГО ШНУРА ИСТОЧНИКА ПИТАНИЯ СЛЕДУЙТЕ УКАЗАНИЯМ, ПРИВЕДЕННЫМ В ТАБЛИЦЕ.

| МОДЕЛЬ  | СЕЧЕНИЕ (соединительный шнур) |
|---|-------------------------------|
| ≤ 2700 Вт (10000 британских тепловых единиц в час)  | ≥ 1.0 мм <sup>2</sup>         |
| 3000 Вт (11000 британских тепловых единиц в час)<br>-4000 Вт (15000 британских тепловых единиц в час) | ≥ 1.5 мм <sup>2</sup>         |
| 4500 Вт (18000 британских тепловых единиц в час)<br>-8000 Вт (28000 британских тепловых единиц в час) | ≥ 2.5 мм <sup>2</sup>         |

#### ПРЕДУПРЕЖДЕНИЕ!

- При установке используйте электрические схемы, прилагаемые к внутреннему/наружному блокам в качестве основного справочного документа.
- Силовой и сигнальный провода между внутренним/наружным блоками должны быть присоединены в порядке, соответствующем номеру на щитке с разъемами.
- Соединяющиеся провода должны быть зажаты вместе.
- Для соединения внутреннего и наружного блоков необходимо использовать специальный провод. Он должен быть закреплен так, чтобы обеспечить надежность зажима под действием внешней силы. Неплотное соединение может вызвать пожар.
- Крышка электрической коробки должна быть установлена и закреплена на месте, иначе из-за пыли или влажности может произойти возгорание или поражение электрическим током.
- Все модели должны быть связаны с питающей сетью, имеющей ограничения полного сопротивления системы.

При установке системы следуйте указанным в таблице величинам полного сопротивления или консультируйтесь с поставщиком электроэнергии.

## 2. УСТАНОВКА ДРЕНАЖНОГО СОЕДИНЕНИЯ (ТОЛЬКО ДЛЯ ТИПА ТЕПЛООВОГО НАСОСА)

- Вставьте наружное двухканальное дренажное соединение в одно из нижних отверстий соответствующего размера, затем присоедините дренажный шланг и соедините их вместе.



## 3. ПРИСОЕДИНЕНИЕ ПАТРУБКА

- Нанесите немного уплотняющего масла на соединительный элемент и конус.
- Отцентрируйте соединительный элемент с конусом и затяните гайку патрубка гаечным ключом. (Настройте момент затяжки тем же способом, что и для патрубка внутреннего блока.)

## 4. ВЫПУСК ВОЗДУХА

- Завинтите крышку газового отсека и жидкостного отсека, а также гайку отверстия для обслуживания.
- С помощью торцевого ключа для внутреннего шестигранника поверните пробку вентиля жидкостной части на 90° против часовой стрелки и закройте ее через 10 секунд. С помощью мыльной воды выполните проверку на утечку газа, особенно во всем соединении. При отсутствии газовой утечки снова поверните пробку вентиля жидкостной части на 90° против часовой стрелки.
- Нажмите на пробку отверстия для обслуживания газового отсека, если через 10 секунд. Вы увидите, что газ в виде тумана перестал выходить, это означает, что воздух изнутри выпущен.
- С помощью торцевого ключа для внутреннего шестигранника поверните пробку газового отсека и жидкостного отсека до полного открытия, а затем замените колпачки клапана и затяните их.

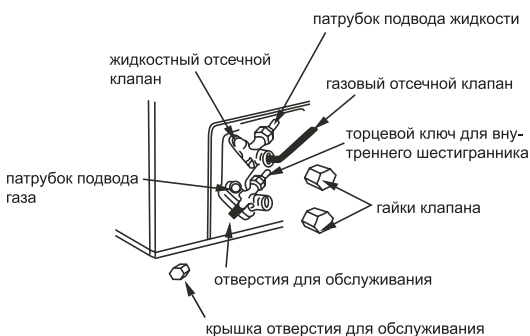

## 5. ОБРАБОТКА КОНУСА ТРУБЫ

- С помощью трубореза отрежьте сломанную часть конуса.
- Снимите заусенцы после отрезки конуса.
- Вставьте гайку в патрубок подвода и развальцуйте конус специальным инструментом, например, разверткой.

| Наружный диаметр | A(мм)   |
|------------------|---------|
| 6.35 мм (1/4")   | 2.0–2.5 |
| 9.52 мм (3/8")   | 3.0–3.5 |
| 12.7 мм (1/2")   | 3.5–4.0 |
| 15.88 мм (5/8")  | 4.0–4.5 |

- Проверьте качество обработки конуса.

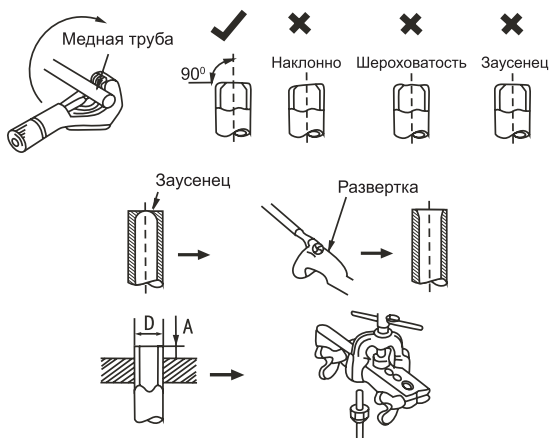

## 6. ЗАЛИВКА ХЛАДАГЕНТА

- Если патрубок длиннее, чем 7 метров, то необходимо добавить хладагент. Для типа «только охлаждение» добавленное количество  $A = (Lm - 7m) \times 15 \text{ г/м}$ ; для типа «тепловой насос» прибавленное количество  $A = (Lm - 7m) \times 50 \text{ г/м}$ . (A: количество добавленного хладагента, L: длина патрубка)

| Длина соединительного патрубка (м)                    | 7 | 8  | 9   | 10  |
|---|---|----|-----|-----|
| (Тип «только охлаждение»), добавленное количество (г) | 0 | 15 | 30  | 45  |
| (Тип «тепловой насос»), добавленное количество (г)    | 0 | 50 | 100 | 150 |

- Выпустите воздух как указано выше.
- Заверните газовый отсечной клапан до закрытия, присоедините шланг наполнения (низкое давление) к клапану обслуживания и снова откройте газовый отсечной клапан.

- Присоедините емкость с хладагентом к шлангу наполнения и переверните ее.
- Заполните жидким хладагентом согласно приведенной выше таблице.
- Отсоедините измерительный прибор от трубопровода после выключения отсечного клапана, и затем снова откройте газовый отсечной клапан.
- Затяните гайки и крышки каждого клапана.

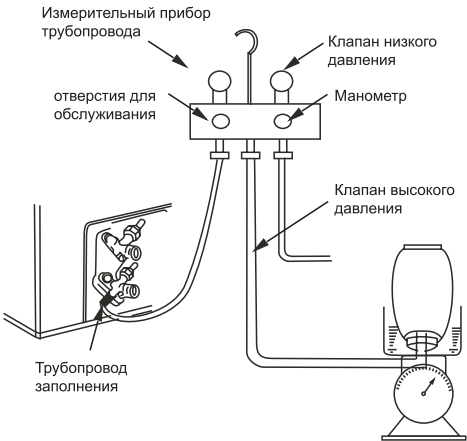

## 7. ПРОВЕРКА ФУНКЦИОНИРОВАНИЯ

- Перед пробным запуском тщательно выполните повторную проверку безопасности электропроводки.
1. Работа аварийного выключателя: При каждом нажатии аварийного выключателя кондиционер функционирует следующим образом:
 

|                             |            |            |            |
|-----------------------------|------------|------------|------------|
| Тип «только охлаждение:     | Охлаждение | Выключение |            |
| Тип нагревательного насоса: | Охлаждение | Нагрев     | Выключение |
  2. Работа дистанционного управления: Если внутренний блок «пищит» при нажатии кнопки I/O (Вкл/Выкл), это означает, что кондиционер находится под действием дистанционного управления. После этого нажмите каждую кнопку, чтобы проверить их функционирование.
  3. Работа переключателя: Откройте переднюю решетку и нажмите кнопку переключателя. Включите питание переключателя, при этом активизируется проверка функционирования. Если индикаторные лампы сначала включаются, а затем последовательно выключаются или окно светодиодов внутреннего блока сначала включается, а затем выключается, система функционирует нормально. Если одна из индикаторных ламп все время мигает или в окне светодиодов внутреннего блока светятся коды отказа, в системе имеется неисправность, и следует немедленно провести диагностику.

# ИНСТРУКЦИЯ ДЛЯ ПУЛЬТА УПРАВЛЕНИЯ

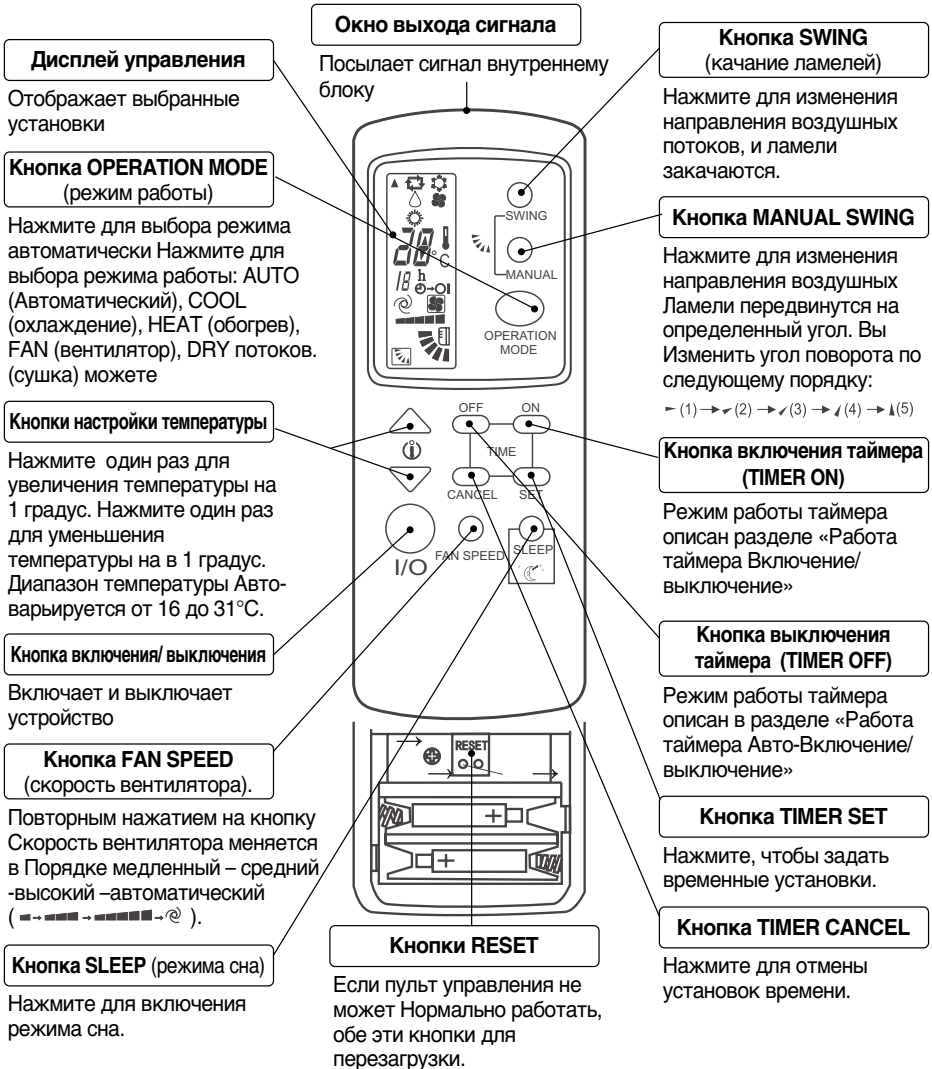



---

## **ЗАМЕЧАНИЕ:**

- В некоторых моделях нет функции обогрева.
- Для нормальной работы пульта необходимо расстояние не более 6 метров до внутреннего блока.
- Если Вы не собираетесь долгое время пользоваться пультом управления, выньте из него батарейки.
- На иллюстрации отображены все возможные изображения на дисплее. На некоторых моделях все индикаторы могут не отображаться.
- Не разбирайте использованные батарейки и не бросайте их в огонь, это может привести к непоправимому ущербу.

## **ФУНКЦИЯ АВТО-ВКЛ./ВЫКЛ. ТАЙМЕРА**

### **Работа таймера Авто-Вкл./Выкл.**

1. Нажмите кнопку Выкл., когда кондиционер установлен на функцию Авто-Выкл.Таймер. Тем временем, знак «○» от «☉→○» начинает мигать на дисплее.

Нажмите кнопку Вкл., когда кондиционер установлен на Авто-Вкл. Таймер. Тем временем, знак «|» от «☉→|» начинает мигать на дисплее.

2. Каждое нажатие кнопки Вкл. или Выкл. увеличивает время Авто-Вкл./Вфкл. на один час (12 часов самое большое) и цифры Авто-Вкл./Выкл. появятся на дисплее.

3. Нажмите кнопку Установка (Set) для установки Авто-Вкл./Выкл. Знаки «|» или «○» или перестанут мигать на дисплее пульта управления.

### **Отмена работы таймера Авто-Вкл./Выкл.**

Если Вы хотите отменить работу таймера Авто-Вкл./Выкл., нажмите кнопку Отмена до тех пор, пока цифры времени Авто-Вкл./Выкл и знаки «☉→○» и «☉→|» исчезнут с дисплея пульта управления.

### **ПРИМЕЧАНИЕ!**

1. РАБОТЫ ТАЙМЕРА ВКЛ./ВЫКЛ. ДОЛЖНА БЫТЬ УСТАНОВЛЕНА ЕЩЕ РАЗ ПОСЛЕ ОТКЛЮЧЕНИЯ ПИТАНИЯ.

2. КАК ТОЛЬКО ВРЕМЯ АВТО-ВКЛ./ВЫКЛ. УСТАНОВЛЕНО, И ЕСЛИ ВЫ ХОТИТЕ ЕГО ПОМЕНЯТЬ, ВЫ ДОЛЖНЫ ОТМЕНИТЬ ПРЕДЫДУЩУЮ УСТАНОВКУ ВРЕМЕНИ АВТО-ВКЛ./ВЫКЛ.

3. ЕСЛИ ВЫ НАЖИМАЕТЕ КНОПКУ УСТАНОВКА (SET) ОДИН РАЗ СЛУЧАЙНО ПОСЛЕ ТОГО, КАК УЖЕ УСТАНОВЛЕНО ВРЕМЯ АВТО-ВКЛ./ВЫКЛ., СИСТЕМА НАЧНЕТ ОТСЧЕТ ВРЕМЕНИ ЗАНОВО, ОСНОВЫВАЯСЬ НА ТЕКУЩЕЕ ВРЕМЯ НА ДИСПЛЕЕ.

## ОПЕРАЦИИ ПО УСТАНОВКЕ

### 1. Авторегулировка

В данном режиме кондиционер автоматически устанавливает наиболее подходящую температуру в комнате. При включении кондиционер автоматически выбирает режим работы согласно температуре в комнате. В нижеприведенной таблице указаны условия работы кондиционера.

| Температура в комнате (Т)                        | Состояние охлаждения |                                      | Состояние теплового насоса |                                      |
|--|----------------------|--------------------------------------|----------------------------|--------------------------------------|
|  | Режим                | Начально устанавливаемая температура | Режим                      | Начально устанавливаемая температура |
| $T \geq 26^{\circ}\text{C}$                      | Охлаждение           | 24°C                                 | Охлаждение                 | 24°C                                 |
| $26^{\circ}\text{C} > T \geq 25^{\circ}\text{C}$ |                      | T-2                                  |                            | T-2                                  |
| $25^{\circ}\text{C} > T \geq 23^{\circ}\text{C}$ | Осушение             | T-2                                  | Осушение                   | T-2                                  |
| $T < 23^{\circ}\text{C}$                         |                      | 21°C                                 | Нагрев                     | 26°C                                 |

### 2. Охлаждение

Нажмите кнопку MANUAL SWING или кнопку SWING для изменения направления движения воздушных потоков (вверх/вниз).

Нажмите кнопку FAN SPEED, чтобы изменить скорость вентилятора.

Нажмите кнопку TEMPERATURE ADJUSTMENT для изменения температуры.

### 3. Осушение

В этом режиме кондиционер автоматически устанавливает комнатную температуру, которая не отображается на дисплее.

Кнопки TEMPERATURE ADJUSTMENT и FAN SPEED не используются.

Нажмите кнопку MANUAL SWING или SWING для изменения направления движения воздушных потоков (вверх/вниз).

### 4. Режим вентилятора

В данном режиме внешний блок не работает. Внутренний вентилятор работает отдельно самостоятельно.

Нажмите кнопку КОЛЕБАНИЕ ВРУЧНУЮ или кнопку КОЛЕБАНИЕ для изменения направления воздушного потока вверх/вниз.

Нажмите кнопку СКОРОСТЬ ВЕНТИЛЯТОРА для изменения скорости вентилятора внутреннего блока.

### 5. Режим Нагрев (только в случае типе Нагрева)

Нажмите кнопку КОЛЕБАНИЕ ВРУЧНУЮ или кнопку КОЛЕБАНИЕ для изменения направления воздушного потока вверх/вниз.

Нажмите кнопку СКОРОСТЬ ВЕНТИЛЯТОРА для изменения скорости вентилятора внутреннего блока.

Нажмите кнопку РЕГУЛИРОВКА ТЕМПЕРАТУРЫ для изменения установленной температуры.

## 6. Резервный режим

Резервный режим работает при охлаждении и сухом режиме.

А. Вентилятор внутреннего блока работает на маленькой скорости

В. После одного часа работы установленная температура увеличивается до 10°C. Часом позже установленная температура уменьшится до 20°C еще раз. Затем устройство будет работать при температуре в 40°C, ниже установленной температуры.

## 7. Функция ионизации

Кондиционер оснащен функцией ионизации. Ионизатор активируется с включением прибора и способен производить более 1000000 отрицательно заряженных ионов на см<sup>3</sup>. Присутствие отрицательно заряженных ионов в воздухе благотворно сказывается на работе кровеносной системы, легких, а также уменьшает риск заболевания респираторными заболеваниями. Интенсивность поступления частиц в воздух можно регулировать скоростью вентилятора.

### Резервный режим в процессе нагрева.

А. Внутренний фен работает на маленькой скорости.

В. После одного часа работы установленная температура снизится до 20°C.

После еще одного часа работы установленная температура снизится до 20°C опять.

Устройство продолжит работать при температуре на 4°C ниже установленной температуры.

## ОКРУЖАЮЩАЯ СРЕДА



Этот символ на устройстве или его упаковке указывает на то, что по окончании срока службы устройство должно быть утилизировано отдельно от обычного бытового мусора. Его можно сдать в специальный пункт приема электронных приборов и электроприборов на переработку. Сдав это устройство по окончании его срока службы на переработку, вы внесете большой вклад в защиту окружающей среды. Список пунктов приема электронных приборов и электроприборов на переработку вы можете получить в муниципальных органах государственной власти.

## ПРИБОР СЕРТИФИЦИРОВАН

Per. № РОСС RU.0001.11AB02.000 «ВСЦ МИРАТЕКС». ул. Флотская, д. 5А, ком. 314, г. Москва, Россия 125493, тел. (495) 225-52-70, факс (495) 225-52-70.



AB02

# körting

РУС

---

По всем вопросам технического обслуживания, приобретения аксессуаров, а также по вопросам, связанным с региональным сервисным обслуживанием техники Körting просим вас обращаться в головной сервисный центр ООО «ПУЛЬСАР»:

Москва, ул. Олеко Дундича , д. 21 к. 2, тел.: (495) 987-10-43, 987-13-19, ООО «Пульсар».

Наши специалисты помогут вам в кратчайшие сроки.

Официальный сайт: [www.korting.ru](http://www.korting.ru)

---