

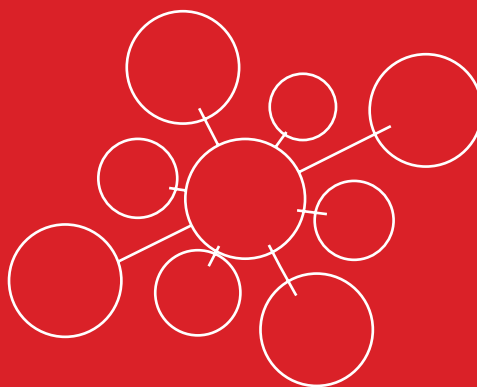

## РУКОВОДСТВО ПОЛЬЗОВАТЕЛЯ



## ФАНКОЙЛЫ

### Канальный тип

KFKE20H0EN1  
KFKE30H0EN1  
KFKE38H0EN1  
KFKE48H0EN1  
KFKE57H0EN1  
KFKE65H0EN1  
KFKE89H0EN1  
KFKE112H0EN1  
KFKE140H0EN1

### Кассетный тип четырёхпоточный

KFVE57H0EN1  
KFVE70H0EN1  
KFVE78H0EN1  
KFVE89H0EN1  
KFVE112H0EN1  
KFVE140H0EN1

### Кассетный тип (600x600)

KFZF30H0EN1  
KFZF38H0EN1  
KFZF43H0EN1  
KFZF48H0EN1

## **Благодарим Вас за выбор кондиционера компании KENTATSU!**

**Перед началом пользования фанкойлом прочтите внимательно данное Руководство!**

### **Назначение фанкойла**

Фанкойл предназначен для охлаждения, нагрева, осушки и перемешивания (циркуляции) воздуха в помещении с использованием технологии экономии электроэнергии и встроенного таймера. Он также осуществляет очистку воздуха от пыли и автоматически поддерживает температуру, заранее установленную на пульте дистанционного управления.

### **Первые рекомендации, которые могут пригодиться сразу после приобретения кондиционера**

- ❖ Кондиционер является сложным электромеханическим прибором и рассчитан на срок службы не менее 15 лет. Для создания комфортного микроклимата в помещении на протяжении всего этого срока, необходимо сначала произвести качественный монтаж кондиционера. Поручите это сертифицированному специалисту, чтобы сохранить заводскую гарантию, правильно выбрать место установки и исключить необходимость ремонтов.
- ❖ Данное Руководство рассказывает о фанкойлах различного типа. Модельные ряды несколько различаются, но требования к условиям их эксплуатации, монтажу являются общими. Перед первым включением кондиционера внимательно ознакомьтесь с основными разделами Руководства, которое держите всегда под рукой для получения необходимой информации.
- ❖ К пользованию кондиционером не следует допускать малолетних детей. Следите за тем, чтобы они не использовали кондиционер в своих играх.

	<b>Стр.</b>
Практические рекомендации.....	<b>4</b>
Что нужно знать об установке фанкойла.....	<b>7</b>
Наименование частей фанкойла.....	<b>9</b>
Комплект поставки.....	<b>11</b>
Управление с пульта дистанционного управления.....	<b>13</b>
Управление без пульта дистанционного управления.....	<b>14</b>
Регулирование воздушного потока.....	<b>15</b>
Особенности работы в режиме нагрева.....	<b>16</b>
Уход за фанкойлом.....	<b>17</b>
Явления не связанные с неисправностью.....	<b>19</b>
Поиск и устранение неисправностей.....	<b>21</b>
Прежде чем обратиться в авторизованную монтажную фирму.....	<b>23</b>
Когда нужно немедленно обратиться в авторизованную монтажную фирму.....	<b>24</b>



## Опасно!

Не включайте и не выключайте фанкойл, вынимая штепсель из розетки. Пользуйтесь для этого пультом дистанционного управления или кнопкой на лицевой панели. Не подключайте к розетке, питающей фанкойл, другие электроприборы.



Несоблюдение этих рекомендаций ведет к поражению электротоком, перегреву проводов или к пожару.

Не вставляйте пальцы и какие-либо предметы во входной и выходной диффузоры.

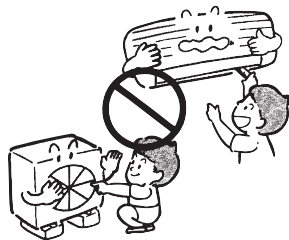

Быстровращающийся вентилятор может нанести серьезную травму.

Не пытайтесь удлинить кабель электропитания и не применяйте удлинители. Не пользуйтесь поврежденным кабелем и не пытайтесь отремонтировать его.

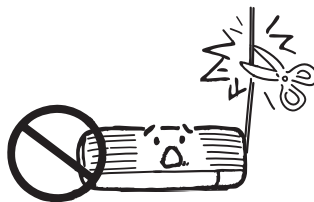

Излишнее натяжение или перегрев кабеля ведут к поражению электрическим током или к пожару.

Не пытайтесь самостоятельно чинить или перемещать в другое место фанкойл.

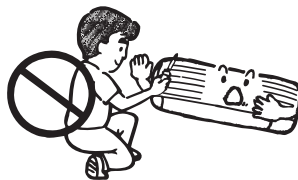

При работе неисправного фанкойла возможно поражение током, возгорание и т.п. Для ремонта или установки фанкойла в другом месте обратитесь к специалистам авторизованной монтажной фирмы.

Не оставайтесь долгое время под струей потока холодного воздуха. Не переохлаждайте помещение.

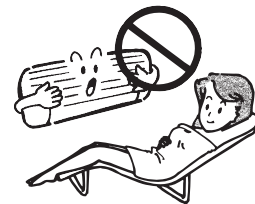

Переохлаждение ухудшает самочувствие и может привести к заболеванию.

Если появились какие-либо признаки неисправности (например, запах гари), тотчас отключите фанкойл от сети электропитания.



Эксплуатация неисправного фанкойла может привести к его поломке, поражению электротоком или пожару. Проконсультируйтесь со специалистом авторизованной монтажной фирмы.

**Внимание!**

Не применяйте фанкойл для охлаждения продуктов питания, лучшей сохранности предметов искусства и т.п. или для создания комфортных условий содержания растений и животных.

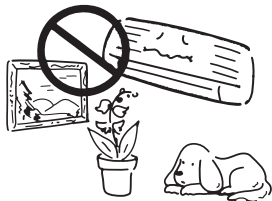

Продукты могут испортиться, а предметы искусства, растения или животные – пострадать.

Не дотрагивайтесь до фанкойла мокрыми или влажными руками.



Это ведет к поражению электротоком.

Время от времени проветривайте помещение.



Эта рекомендация особенно своевременна при наличии в помещении открытого пламени, например, камина. Недостаточная вентиляция ведет к обеднению воздуха кислородом.

Перед чисткой фанкойла убедитесь, что он выключен и отсоединен от электросети.

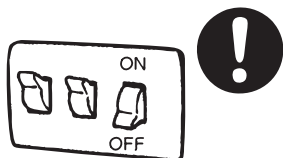

В процессе чистки при работающем фанкойле можно получить травму вращающимся вентилятором.

Не размещайте под фанкойлом ничего, что может пострадать от влаги.



Не мойте работающий фанкойл водой.

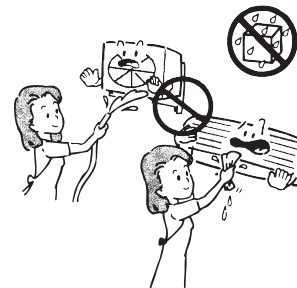

Это может привести к поражению электротоком.

## Практические рекомендации

Не направляйте струю воздуха на растения или животных.

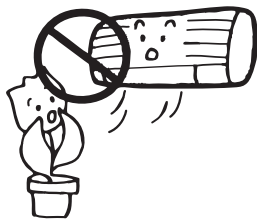

Это может нанести вред растениям или здоровью животных.

Не размещайте приборы с открытым пламенем в местах, обдуваемых потоком воздуха, или под фанкойлом.

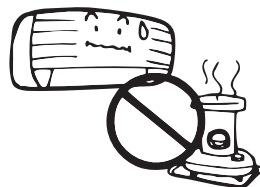

Это может привести к деформации корпуса блока под действием тепла.

Не загромождайте свободный доступ к входному и выходному диффузорам.

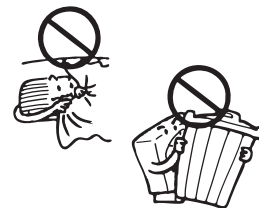

Ухудшение циркуляции воздуха может привести к снижению производительности фанкойла или к его поломке.

Не подключайте фанкойл к электросети с напряжением, отличающимся от указанного в паспорте.  
Это ведет к поломке фанкойла или к пожару.

## Опасно!

Не пытайтесь устанавливать фанкойл самостоятельно. Обратитесь в авторизованную монтажную фирму.



Неверная установка фанкойла может привести к подтеканию конденсата, поражению электротоком или пожару. Рекомендуем поручить установку фанкойла фирме.

## Внимание!

Фанкойл необходимо заземлить.

Ненадежное заземление ведет к поражению электротоком. Не соединяйте провод заземления фанкойла с газовыми трубами, водопроводом, громоотводом, заземлением телефонной линии.

Снабдите фанкойл надежной системой дренажа.

Ненадежно выполненный дренаж может привести к порче имущества.

Не устанавливайте фанкойл в местах, где возможна утечка воспламеняющихся газов.

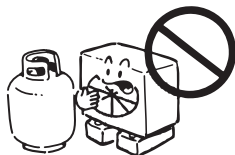

При скоплении воспламеняющегося газа вблизи фанкойла возможен пожар.

В некоторых случаях необходимо предусмотреть устройство защитного отключения (УЗО), предотвращающее утечку тока на землю.



В противном случае возможно поражение электротоком.

## Что нужно знать об установке фанкойла



### Особые условия, которые нужно учитывать при установке

- ❖ Если условия работы фанкойла совпадают с перечисленными ниже, то необходима консультация специалистов:
  - высокая влажность воздуха или присутствие в нем паров масел;
  - атмосфера с высокой концентрацией солей (например, морское побережье);
  - местность с сернистыми испарениями (например, вблизи термального источника);
  - размещение наружного блока в таком месте, где он может быть засыпан выпавшим снегом.
- ❖ Чем больше свободного места вокруг фанкойла, тем эффективнее и безопаснее его работа.
- ❖ Дренажный шланг должен быть проложен таким образом, чтобы конденсат беспрепятственно отводился за пределы помещения.

### Условия эксплуатации

Режим работы	Охлаждение	Нагрев	Осушка	Влажность
Воздух в помещении	17~32°C	0~30°C	17~30°C	≤ 80%

**Примечание.** Условия эксплуатации для некоторых моделей могут отличаться от приведенных значений.

### ВНИМАНИЕ!

1. Оптимальная производительность фанкойла достигается только при указанных условиях. Если эти условия не выполняются, это может привести к нарушению нормальной работы фанкойла, и могут сработать устройства защиты.
2. Относительная влажность в кондиционируемом помещении должна быть не более 80 %. При большей влажности на поверхности фанкойла возможно выпадение конденсата. Установите горизонтальные жалюзи на максимальный угол (как можно ближе к вертикали) и переключите кондиционер в режим вентиляции на максимальную скорость вентиляции.



**Кассетный фанкойл**

**Наименование частей кондиционера:**

**I Внутренний блок**

- 1 Пульт дистанционного управления
- 2 Воздухозаборная решетка
- 3 Подача воздуха
- 4 Воздухораспределительные заслонки
- 5 Дренажный шланг
- 6 Трубопровод
- 7 Декоративная панель

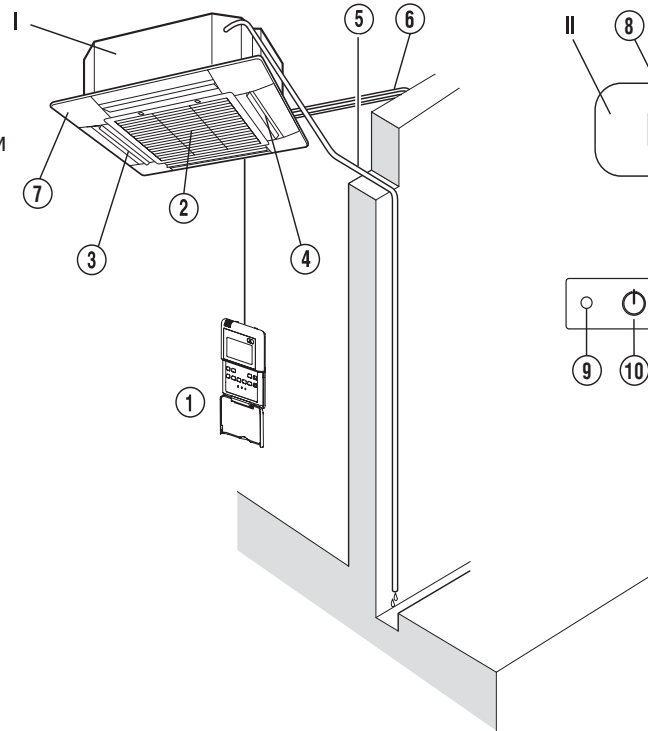

**II. Панель управления и индикации**

- 8 Приемник сигналов пульта ДУ
- 9 Кнопка вкл/выкл (без пульта)
- 10 Индикатор рабочего режима
- 11 Индикатор режима работы по таймеру
- 12 Индикатор оттайки / вентилятор
- 13 Индикатор неисправности
- 14 Информационный дисплей

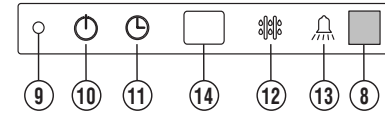
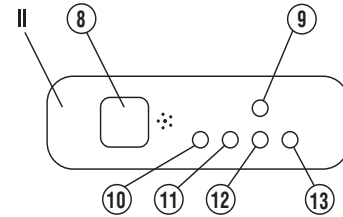

## Канальный фанкойл

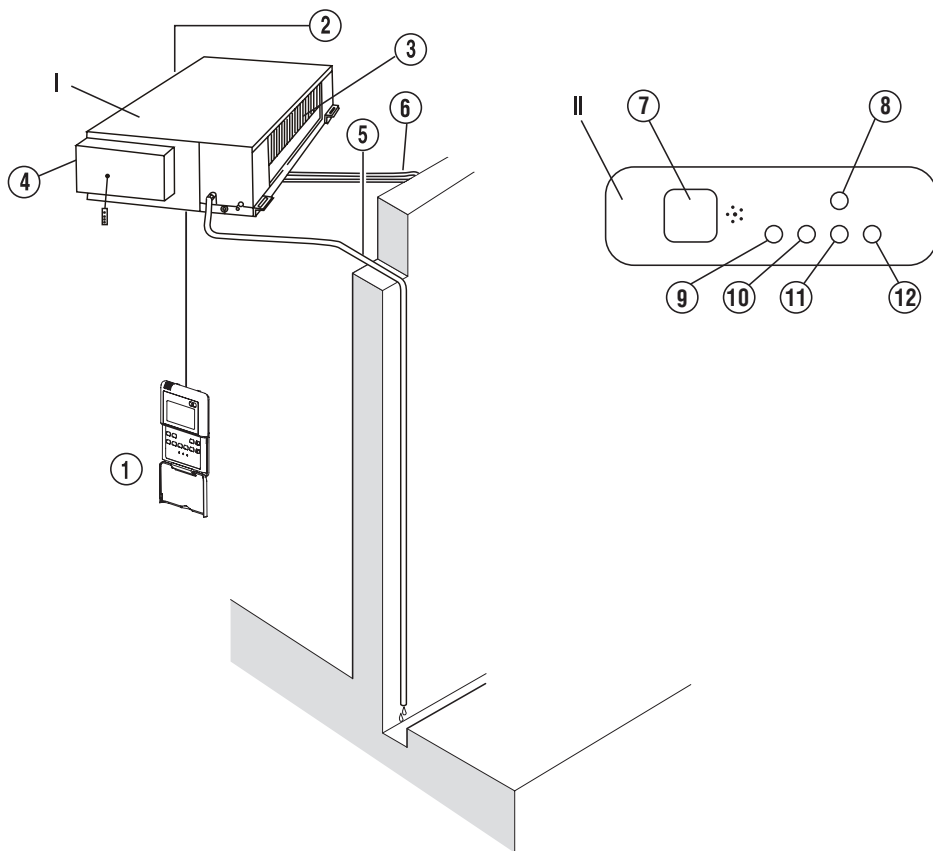

## Наименование частей кондиционера:



**I Внутренний блок**

- 1 Пульт дистанционного управления
- 2 Воздухозаборная решетка
- 3 Подача воздуха
- 4 Электронный блок
- 5 Дренажный шланг
- 6 Трубопровод

**II. Панель управления и индикации**

- 7 Приемник сигналов пульта ДУ
- 8 Кнопка вкл/выкл (без пульта)
- 9 Индикатор рабочего режима
- 10 Индикатор работы по таймеру
- 11 Индикатор оттайки / вентилятора
- 12 Индикатор неисправности

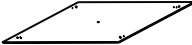
## Комплект поставки для фанкойлов кассетного типа KFVE и KFZF

N N	Составляющие комплекта поставки	Вид	KFVE	KFZF
1.	Фанкойл		1	1
2.	Пульт дистанционного управления	KWC-21	1	1
3.	Инструкция по монтажу		1	1
4.	Анкерный крюк		4	4
5.	Монтажная шпилька		4	4
6.	Монтажный трафарет		1	1
7.	Болт М6		4	-
8.	Лента		6	6
9.	Теплоизоляционный чехол		2	2
10.	Дренажный патрубок		1	1
11.	Теплоизоляция трубопровода		1	-
12.	Хомут		1	1
13.	Уплотнительная лента		20	20

**Примечание.** 1. В зависимости от модели фанкойла комплект поставки может отличаться.

2. Трубопровод хладагента приобретается за отдельную плату, а его длина и диаметр подбираются в соответствии с производительностью фанкойла и конкретным размещением блоков при монтаже.

**Внимательно проверьте комплект поставки.** Инструкция по монтажу должна быть на русском языке.

**Комплект поставки для фанкойлов канального типа KFKE**

N N	Составляющие комплекта поставки	Кол-во
1.	Фанкойл	1
2.	Инструкция по монтажу	1
3.	Руководство пользователя	1
4.	Фильтр	1
5.	Уплотнитель	1
6.	Муфта для электропроводки	1
7.	Лента	1

- Примечание.** 1. В зависимости от модели кфанкойла комплект поставки может отличаться.  
 2. Трубопровод хладагента приобретается за отдельную плату, а его длина и диаметр подбираются в соответствии с производительностью фанкойла и конкретным размещением блоков при монтаже.

**Внимательно проверьте комплект поставки.** Инструкция по монтажу должна быть на русском языке.

Для кассетных фанкойлов KFZF, KFVE проводной пульт дистанционного управления модель KWC-21 поставляется в стандартной поставке. Для управления фанкойлом с проводного пульта пользуйтесь руководством пользователя на KWC-21, которое входит в комплект пульта управления.

Для канальных фанкойлов KFKE термостат модель KFC-12 поставляется опционально.



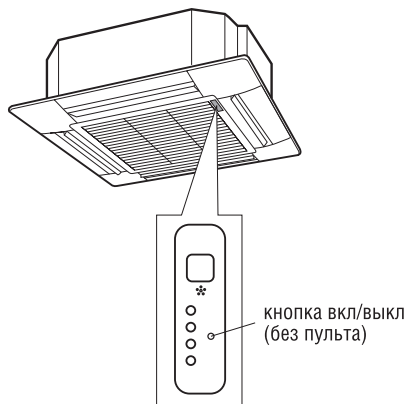

## ФАНКОЙЛЫ КАССЕТНОГО И КАНАЛЬНОГО ТИПОВ

Такое управление применяется, если пульт дистанционного управления утерян, неисправен. Кнопка вкл/выкл (без пульта) находится на панели индикации, расположенной на воздухозаборной решетке фанкойла. Она позволяет включить фанкойл в режиме принудительного охлаждения или автоматическом режиме, а также выключить его. Режимы циклически переключаются при нажатиях этой кнопки в такой последовательности: АВТО – ОХЛАЖДЕНИЕ – ВЫКЛЮЧЕНИЕ (**AUTO**→**COOL**→**OFF**).

- 1. Автоматический режим.** Индикатор рабочего режима светится, а фанкойл работает в автоматическом режиме (режим и скорость вентилятора выбираются в зависимости от условий и заданной температуры).
- 2. Режим принудительного охлаждения.** Индикатор рабочего режима мигает, а фанкойл 30 минут работает в режиме охлаждения с высокой скоростью вентилятора, а затем переключается в автоматический режим. В этом режиме пульт ДУ не действует.
- 3. Выключение фанкойла.** Индикатор рабочего режима гаснет. Фанкойл выключается, при этом пульт ДУ действует.

## ФАНКОЙЛЫ КАССЕТНОГО ТИПА

1. Когда фанкойл включен, Вы можете отрегулировать направление выходящего из него воздушного потока, чтобы воздух распределялся по помещению равномерно. Правильное управление воздушным потоком сделает пребывание в помещении более комфортным.
2. Установите желаемое положение воздушного потока. Нажмите кнопку SWING, чтобы отрегулировать положение заслонок, затем нажмите ее еще раз, чтобы зафиксировать заслонки в нужном положении.
3. Фанкойл имеет режим автоматического изменения воздушного потока. Нажмите кнопку SWING, и заслонки начнут покачиваться, равномерно распределяя воздух по помещению.

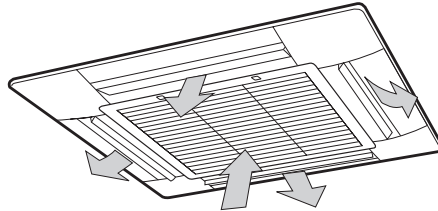

Угол качания заслонок в каждую сторону составляет  $30^\circ$ . Когда фанкойл выключен или находится в режиме готовности, кнопка SWING не работает (кроме случаев, когда установлен таймер включения).



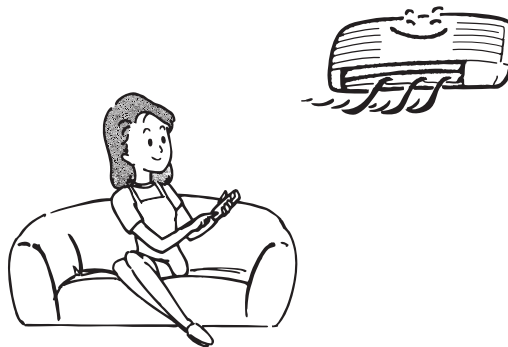

Нагрев с помощью фанкойлов более экономичен, чем с помощью других электронагревательных приборов – электротэнов, масляных радиаторов, электрокалориферов и пр. Вот главные особенности использования фанкойла для нагрева воздуха помещения:

- ❖ Позволяет быстро нагреть воздух в помещении.
- ❖ При довольно низкой температуре наружного воздуха процесс придётся совмещать с работой других нагревательных приборов. В этом случае для обеспечения безопасности и предотвращения несчастных случаев следует создать хорошую вентиляцию.



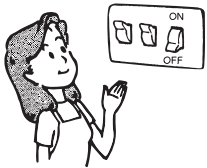

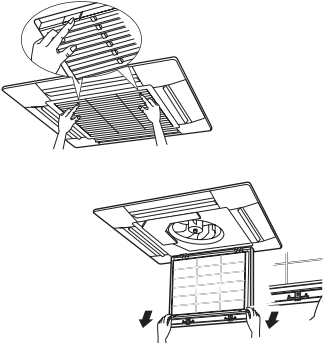
	<p><b>⚠ ПРЕДОСТЕРЕЖЕНИЕ!</b></p> <p>Прежде чем приступить к очистке, выключите фанкойл.</p>
	<p><b>ЧИСТКА ФАНКОЙЛА И ПУЛЬТА ДУ</b></p> <ul style="list-style-type: none"> <li>❖ Чистку фанкойла и пульта ДУ выполняйте сухой мягкой тканью.</li> <li>❖ Если фанкойл слишком загрязнен, смочите ткань холодной водой.</li> <li>❖ Снимите лицевую панель фанкойла, промойте ее водой и вытрите насухо тканью.</li> <li>❖ Не очищайте поверхность тканью с химической пропиткой или щеткой.</li> <li>❖ Не пользуйтесь для чистки бензином, полиролем, растворителями, чистящими порошками или другими химически активными веществами. Они могут повредить покрытие корпуса, привести к его деформации или изменению цвета.</li> </ul>
	<p><b>ЧИСТКА ВОЗДУШНОГО ФИЛЬТРА</b></p> <p>Загрязнение фильтра приводит к снижению тепло- и холодопроизводительности кондиционера. Поэтому регулярно, каждые 2 недели, проводите чистку воздухоочистительного фильтра.</p> <p><b>Фанкойл кассетного типа:</b></p> <ol style="list-style-type: none"> <li>1. Откройте воздухозаборную решетку. Для этого одновременно нажмите на два фиксатора решетки и сдвиньте их к центру. После этого потяните решетку вниз.</li> <li>2. Выньте воздухозаборную решетку вместе с воздушным фильтром (рис. В). Для этого наклоните решетку на 45° и приподнимите ее.</li> <li>3. Отсоедините фильтр от решетки.</li> <li>4. Очистите моющийся фильтр с помощью воды или пылесоса и высушите его. Если фильтр загрязнился очень сильно, промойте его моющим средством и мягкой кистью. Обязательно полностью высушите фильтр в тени перед установкой в фанкойл.</li> </ol>

**Фанкойл канального типа:**

1. Откройте воздухозаборную решетку.
2. Сдвиньте одновременно фиксаторы решетки к середине, как показано на рисунке.
3. Потяните решетку вниз и отстыкуйте её от блока.
4. Извлеките фильтр.
5. Очистите фильтр, как и в фанкойле кассетного типа

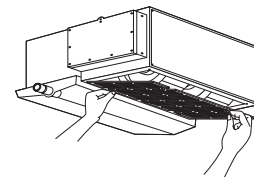
**ПРОВЕРКА ПЕРЕД ВКЛЮЧЕНИЕМ ФАНКОЙЛА**

- ❖ Убедитесь, что электропровод не поврежден и не выключен из электрической сети.
- ❖ Убедитесь, что установлен воздушный фильтр.
- ❖ Убедитесь, что нет препятствий входящему и выходящему из фанкойла воздушным потокам.

**ВНИМАНИЕ!**

- ❖ Вынимая фильтр, не касайтесь металлических частей фанкойла. Острые металлические детали могут нанести травму.
- ❖ Не допускайте попадания воды внутрь фанкойла: она может нарушить изоляцию и привести к возгоранию или электрошоку.

**ПРОВЕРКА ПЕРЕД ВЫКЛЮЧЕНИЕМ ФАНКОЙЛА НА ДЛИТЕЛЬНЫЙ ПЕРИОД**

- ❖ Дайте фанкойлу поработать в режиме вентиляции ~12 часов.
- ❖ Очистите воздушный фильтр и блок.

<p><b>1. Задержка при выполнении команд</b></p>	<ul style="list-style-type: none"> <li>❖ Фанкойл не начинает работу после нажатия кнопки ВКЛ/ВЫКЛ и, если индикатор работы не горит, то нарушены условия эксплуатации фанкойла.</li> <li>❖ Если горят индикаторы работы и оттайки или только вентилятор, то при включении фанкойла он начинает работать в режиме оттайки в связи со слишком низкой температурой выпуска воздуха.</li> <li>❖ При приближении температуры к заданной с пульта управления изменяется и скорость вращения вентилятора</li> <li>❖ Защита от подачи холодного воздуха. В режиме нагрева предусмотрена защита от подачи холодного воздуха в помещение. Воздух начинает поступать приблизительно через 5 минут после включения. За это время теплообменник блока нагреется. Воздух не подается в помещение в следующих случаях:             <ol style="list-style-type: none"> <li>1. Теплообменник еще не нагрелся в режиме нагрева.</li> <li>2. В режиме оттайки инея на теплообменнике.</li> </ol> </li> </ul>
<p><b>2. Легкий туман</b></p>	<ul style="list-style-type: none"> <li>❖ Туман может выделяться из-за большого перепада температуры между входящим и выходящим из фанкойла воздухом. Это наблюдается, если фанкойл работает на охлаждение при высокой относительной влажности воздуха.</li> <li>❖ Туман может выделяться также при включении фанкойла в режиме нагрева сразу после окончания оттайки.</li> </ul>
<p><b>3. Кратковременные звуки, издаваемые работающим кондиционером</b></p>	<ul style="list-style-type: none"> <li>❖ При работе или в процессе отключения слышен тихий журчащий звук, вызванный перетеканием воды по трубопроводу.</li> <li>❖ При работе или в процессе отключения слышится негромкий кратковременный скрип, вызванный тепловыми деформациями пластмассовых деталей фанкойла и изменением расхода воды.</li> <li>❖ При включении питания воздушные заслонки устанавливаются в заданное положение, при этом слышен шум.</li> </ul>

<b>4. Еле ощутимый запах, исходящий от фанкойла</b>	Запах выделяется не самим фанкойлом (если он исправен), а находящимися в помещении мебелью, дымом, какими-либо химическими веществами. Он оказывается в фанкойле вместе с попадающим воздухом, после чего, при слишком высокой его интенсивности или загрязненных фильтрах, подается назад в помещение.
<b>5. Возможная конденсация влаги</b>	При работе фанкойла в режиме охлаждения и высокой относительной влажности воздуха в помещении (более 80%), с поверхности фанкойла может капать конденсированная вода. Максимально откройте горизонтальную воздушную заслонку и включите высокую скорость вентилятора, чтобы конденсат быстро удалялся с поверхности фанкойла.
<b>6. Автоматический перезапуск (Auto-restart)</b>	При перебоях электропитания фанкойл полностью выключается. У моделей без функции автоматического перезапуска после возобновления электропитания начинает мигать индикатор Operation, но кондиционер не включается. Для запуска фанкойла надо нажать кнопку Вкл./Выкл. на пульте дистанционного управления. Фанкойлы с функцией автоматического перезапуска после возобновления питания сами включаются и начинают работать с теми параметрами (режим, контрольная температура и т.п.), которые были установлены до отключения питания. Все эти параметры записываются в постоянную память микропроцессора фанкойла.

Если фанкойл не работает или работает ненормально, прежде всего, самостоятельно проведите простейшие проверки. Возможно, это поможет Вам решить проблему, не обращаясь в авторизованную фирму.

<b>НЕИСПРАВНОСТЬ</b>	<b>ВОЗМОЖНАЯ ПРИЧИНА</b>	<b>РЕШЕНИЕ</b>
<b>Фанкойл не включается</b>	<ul style="list-style-type: none"> <li>• Сбои в электропитании</li> <li>• Выключено электропитание</li> <li>• Сработал автомат защиты или перегорел плавкий предохранитель</li> <li>• Неисправность пульта управления</li> </ul>	<ul style="list-style-type: none"> <li>• Дождитесь подачи электропитания</li> <li>• Подайте электропитания на фанкойл</li> <li>• Замените предохранитель</li>   <li>• Устраните неисправность или замените пульт управления</li> </ul>
<b>Воздушный поток нормальный, но фанкойл плохо охлаждает</b>	<ul style="list-style-type: none"> <li>• Неправильно задана температура</li> </ul>	<ul style="list-style-type: none"> <li>• С пульта управления задайте правильную температуру (слишком высокая в режиме охлаждения, слишком низкая в режиме нагрева)</li> </ul>
<b>Частые периоды ВКЛ/ВЫКЛ</b>	<ul style="list-style-type: none"> <li>• Попадание воздуха в водяной контур</li> <li>• Неисправность трехходового клапана</li> <li>• Слишком большое или слишком низкое напряжение электропитания</li> <li>• Блокирована работа водяного контура (слишком большое или слишком низкое давление)</li> <li>• Неправильно задана температура</li> </ul>	<ul style="list-style-type: none"> <li>• Удалите воздух из системы</li> <li>• Отремонтируйте или замените трехходовой клапан</li> <li>• Обеспечьте подачу электропитания с нужными параметрами.</li> <li>• Установите маностат</li>   <li>• С пульта управления задайте правильную температуру</li> </ul>
<b>Фанкойл плохо охлаждает или нагревает</b>	<ul style="list-style-type: none"> <li>• Загрязнены теплообменник или фильтр фанкойла</li> <li>• Блокированы забор или выпуск воздуха в фанкойле</li> <li>• Открыты окна или двери помещения; воздействие солнечных лучей.</li> <li>• Слишком большие тепловыделения в помещении</li>   <li>• Утечки воды из системы</li> </ul>	<ul style="list-style-type: none"> <li>• Очистите теплообменник и фильтр</li>   <li>• Удалите препятствующие забору/выпуску воздуха предметы</li> <li>• Примените шторы или жалюзи</li>   <li>• Рассмотрите возможность уменьшения тепловыделений или возможность увеличения холодопроизводительности фанкойла.</li> <li>• Устраните негерметичность системы и дозаправьте</li> </ul>

## НЕИСПРАВНОСТИ, СВЯЗАННЫЕ С ПУЛЬТОМ УПРАВЛЕНИЯ

НЕИСПРАВНОСТЬ	ВОЗМОЖНАЯ ПРИЧИНА	РЕШЕНИЕ
Скорость вентилятора не меняется при попытке её изменения с пульта управления	<ul style="list-style-type: none"> <li>• Возможно, фанкойл работает в режиме «AUTO» (отображается на дисплее пульта)</li> <li>• Возможно, фанкойл работает в режиме «DRY»</li> </ul>	<ul style="list-style-type: none"> <li>• Перевести фанкойл в требуемый режим работы и выбрать нужную скорость вентилятора, так как в режиме «AUTO» скорость изменяется автоматически</li> </ul>
Не индицируется температура на дисплее пульта	<ul style="list-style-type: none"> <li>• Возможно, фанкойл работает в режиме «FAN ONLY»</li> </ul>	<ul style="list-style-type: none"> <li>• В режиме «FAN ONLY» температура не может быть установлена</li> </ul>
Индикация на дисплее пульта исчезает через некоторое время	<ul style="list-style-type: none"> <li>• Фанкойл работал в режиме «TIMER OFF» и выключился по истечении заданного времени</li> </ul>	—
Индикация на дисплее пульта «TIMER ON» исчезает через некоторое время	<ul style="list-style-type: none"> <li>• Фанкойл включился по таймеру (режим «TIMER ON»)</li> </ul>	—

## КОДЫ ОШИБОК И ИНДИКАЦИЯ НА ПАНЕЛИ УПРАВЛЕНИЯ

В случае возникновения ситуаций, отображенных в таблице, необходимо немедленно выключить фанкойл и обратиться в авторизованную монтажную фирму

НЕИСПРАВНОСТЬ	Светодиод работы «OPERATION»	Светодиод работы по таймеру «TIMER»	Светодиод режима «DEF./ FAN»	Светодиод неисправности «ALARM»	Код ошибки
Неисправен датчик температуры в помещении	X	☆	X	X	E2
Неисправен датчик температуры теплообменника	☆	X	X	X	E3
Ошибка EEPROM	☆	☆	X	X	E7
Неисправен датчик уровня воды	X	X	X	☆	E8

X - не горит ☆ - мигает с частотой 5Гц

Не пытайтесь самостоятельно ремонтировать фанкойл - это опасно!

Поручите ремонт фанкойла только квалифицированным специалистам авторизованной монтажной фирмы.

До обращения в монтажную фирму проверьте работоспособность фанкойла сами.

**Фанкойл не работает**

Подано ли питание на фанкойл?



Установлен ли режим настройки часов в положении «Вкл.»?

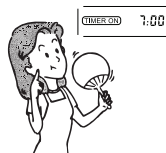

Не отключено ли электричество и не выбит ли автомат защиты?



**Низкая холодо- или теплопроизводительность**

Устраивает ли Вас температурная настройка?

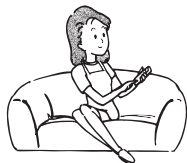

Не забита ли сетка воздухоочистительного фильтра пылью и грязью?

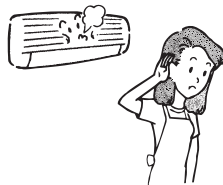

Не открыты ли окна и двери?

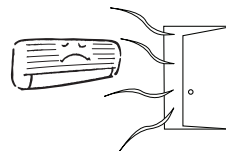

**Низкая холодопроизводительность**

Нет ли прямого воздействия солнечных лучей?



Не работает ли в комнате источник со значительным тепловыделением?





Не слишком ли много людей в помещении?

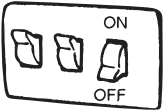
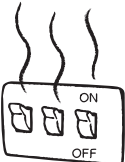

## Когда нужно немедленно обратиться в авторизованную монтажную фирму

В следующих ситуациях немедленно отключите фанкойл и свяжитесь с монтажной фирмой.

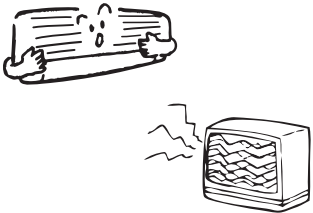
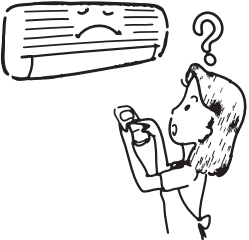
<p>Часто выбивает предохранитель или автомат защиты.</p> 	<p>Автомат-предохранитель слишком сильно нагрелся.</p> 	<p>Изоляция кабеля питания повреждена.</p> 
<p>Работа фанкойла нарушает нормальную работу телевизоров, радио и других электроприборов.</p> 	<p>Не срабатывает кнопка Вкл./Выкл.</p> 	<p>Во время работы из блока постоянно раздается посторонний шум.</p> 

Если нормальная работа фанкойла не восстановится даже после выполнения всех указанных выше проверок и после просмотра предыдущей страницы сомнения еще останутся, отключите фанкойл и свяжитесь с авторизованной монтажной фирмой.





 **KENTATSU**

IS THE TRADEMARK OF  
KENTATSU DENKI, JAPAN

