

DK11-02.02.19

 **KENTATSU**

РУКОВОДСТВО ПОЛЬЗОВАТЕЛЯ

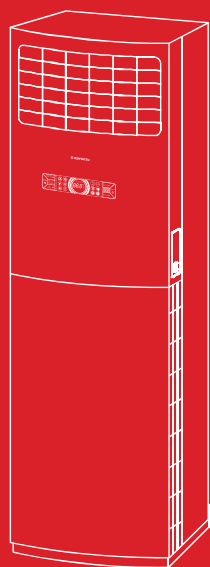
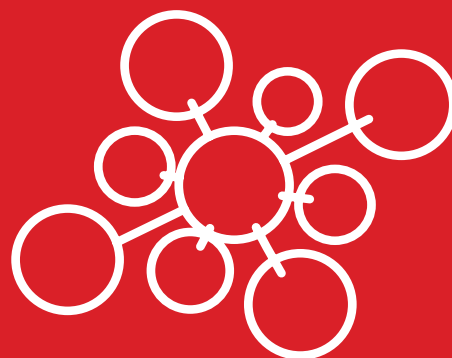

КОНДИЦИОНЕР НАПОЛЬНЫЙ КОЛОННОГО ТИПА

KSFU70XFAN1/KSRU70HFAN1
KSFU120XFAN3/KSRU120HFAN3

Благодарим Вас за выбор кондиционера компании KENTATSU!

Перед началом пользования кондиционером прочтите внимательно данное Руководство!

Назначение кондиционера

Кондиционер предназначен для охлаждения, нагрева, осушки и перемешивания (циркуляции) воздуха в помещении с использованием технологии экономии электроэнергии и встроенного таймера. Он также осуществляет очистку воздуха от пыли и автоматически поддерживает температуру, заранее установленную на пульте дистанционного управления.

Первые рекомендации, которые могут пригодиться сразу после приобретения кондиционера

- ❖ Кондиционер является сложным электромеханическим прибором и рассчитан на срок службы не менее 15 лет. Для создания комфортного микроклимата в помещении на протяжении всего этого срока, необходимо сначала произвести качественный монтаж кондиционера. Поручите это сертифицированному специалисту, чтобы сохранить заводскую гарантию, правильно выбрать место установки и исключить необходимость ремонтов.
- ❖ Данное Руководство рассказывает о кондиционерах различного типа. Модельные ряды несколько различаются, но требования к условиям их эксплуатации, монтажу являются общими. Перед первым включением кондиционера внимательно ознакомьтесь с основными разделами Руководства, которое держите всегда под рукой для получения необходимой информации.
- ❖ К пользованию кондиционером не следует допускать малолетних детей. Следите за тем, чтобы они не использовали кондиционер в своих играх.

	Стр.
Практические рекомендации.....	4
Что нужно знать об установке кондиционера.....	7
Наименование частей кондиционера.....	9
Комплект поставки.....	10
Управление кондиционером с панели управления.....	11
Регулирование воздушного потока.....	16
Зачем нужна функция оттайки?.....	18
Уход за кондиционером.....	19
Явления не связанные с неисправностью.....	21
Поиск и устранение неисправностей.....	23
Советы по экономии электроэнергии.....	25
Прежде, чем обратиться в авторизованную монтажную фирму.....	26
Когда нужно немедленно обратиться в авторизованную монтажную фирму.....	27
Основные технические характеристики кондиционеров.....	28
Классы энергоэффективности.....	29

Производитель оставляет за собой право вносить изменения в конструкцию, дизайн и функциональные возможности своей продукции без уведомления. Более подробную информацию по внесённым изменениям можно получить на сайте www.daichi.ru



Практические рекомендации

Опасно!

Не включайте и не выключайте кондиционер, вынимая штепсель из розетки. Пользуйтесь для этого пультом дистанционного управления или кнопкой на лицевой панели. Не подключайте к розетке, питающей кондиционер, другие электроприборы.



Несоблюдение этих рекомендаций ведет к поражению электротоком, перегреву проводов или к пожару.

Не вставляйте пальцы и какие-либо предметы во входной и выходной диффузоры.

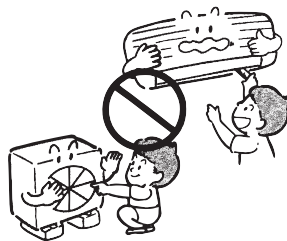

Быстровращающийся вентилятор может нанести серьезную травму.

Не пытайтесь удлинить кабель электропитания и не применяйте удлинители. Не пользуйтесь поврежденным кабелем и не пытайтесь отремонтировать его.

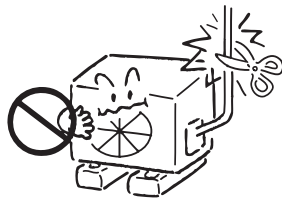

Излишнее натяжение или перегрев кабеля ведут к поражению электрическим током или к пожару.

Не пытайтесь самостоятельно чинить или перемещать в другое место кондиционер.



При работе неисправного кондиционера возможны поражение током, возгорание и т.п. Для ремонта или установки кондиционера в другом месте обратитесь к специалистам авторизованной монтажной фирмы.

Не оставайтесь долгое время под струей потока холодного воздуха. Не переохлаждайте помещение.

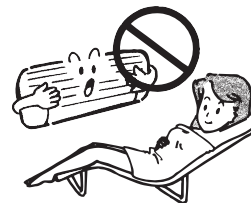

Переохлаждение ухудшает самочувствие и может привести к заболеванию.

Если появились какие-либо признаки неисправности (например, запах гари), тотчас отключите кондиционер от сети электропитания.



Эксплуатация неисправного кондиционера может привести к его поломке, поражению электротоком или пожару. Проконсультируйтесь со специалистом авторизованной монтажной фирмы.

Внимание!

Не применяйте кондиционер для охлаждения продуктов питания, лучшей сохранности предметов искусства и т.п. или для создания комфортных условий содержания растений и животных.

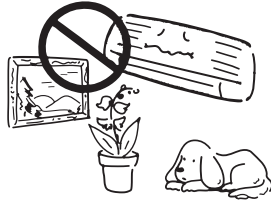

Продукты могут испортиться, а предметы искусства, растения или животные – пострадать.

Не дотрагивайтесь до кондиционера мокрыми или влажными руками.



Это ведет к поражению электротоком.

Время от времени проветривайте помещение.



Эта рекомендация особенно своевременна при наличии в помещении открытого пламени, например, камина. Недостаточная вентиляция ведет к обеднению воздуха кислородом.

Перед чисткой кондиционера убедитесь, что он выключен и отсоединен от электросети.

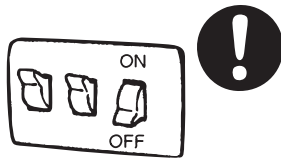

В процессе чистки при работающем кондиционере можно получить травму вращающимся вентилятором.

Если кондиционер долго не использовался, то перед новым включением убедитесь, что крепления наружного и внутреннего блоков не нарушено.

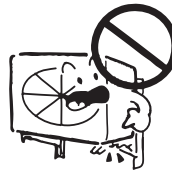

В противном случае кондиционер может упасть, нанеся кому-либо травму, или просто выйти из строя.

Не ставьте на наружный блок какие-либо предметы.

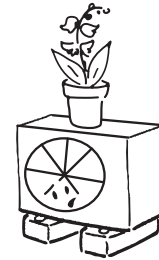

Падение их с наружного блока может привести к порче имущества или к травме.

Не размещайте под внутренним или наружным блоком ничего, что может пострадать от влаги.

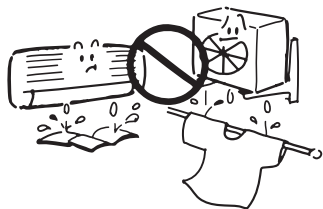

При работе наружного блока в режиме нагрева из него может капать вода.

Не мойте кондиционер водой.

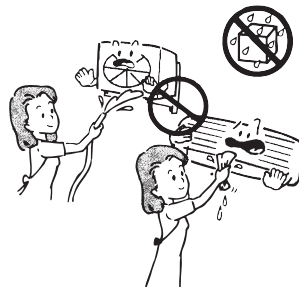

Это может привести к поражению электрическим током.

Не направляйте струю воздуха на растения или животных.

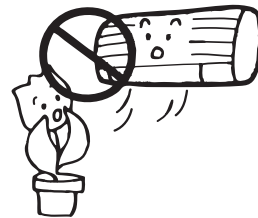

Это может нанести вред растениям или здоровью животных.

Не ставьте на кондиционер сосуды с водой.

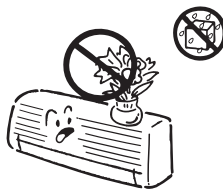

При попадании воды внутрь кондиционера возможно нарушение изоляции проводов, что чревато коротким замыканием или поражением электрическим током.

Не размещайте приборы с открытым пламенем в местах, обдуваемых потоком воздуха, или под внутренним блоком.

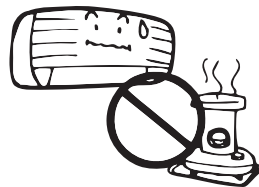

Это может привести к деформации корпуса блока под действием тепла.

Не загромождайте свободный доступ к входному и выходному диффузорам.

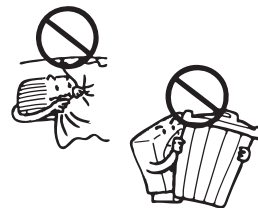

Ухудшение циркуляции воздуха может привести к снижению производительности кондиционера или к его поломке.

Не подключайте кондиционер к электросети с напряжением, отличающимся от указанного в паспорте.

Это ведет к поломке кондиционера или к пожару.

Опасно!

Не пытайтесь устанавливать кондиционер самостоятельно. Обратитесь в авторизованную монтажную фирму.



Неверная установка кондиционера может привести к подтеканию конденсата, поражению электротоком или пожару. Рекомендуем поручить установку кондиционера фирме.

Внимание!

Кондиционер необходимо заземлить. Ненадежное заземление ведет к поражению электротоком. Не соединяйте провод заземления кондиционера с газовыми трубами, водопроводом, громоотводом, заземлением телефонной линии.

Снабдите кондиционер надежной системой дренажа. Ненадежно выполненный дренаж может привести к порче имущества.

Не устанавливайте кондиционер в местах, где возможна утечка воспламеняющихся газов.

В некоторых случаях необходимо предусмотреть устройство защитного отключения (УЗО), предотвращающее утечку тока на землю.

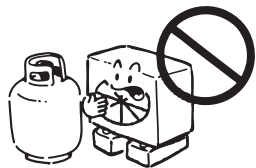

При скоплении воспламеняющегося газа вблизи кондиционера возможен пожар.



В противном случае возможно поражение электротоком.

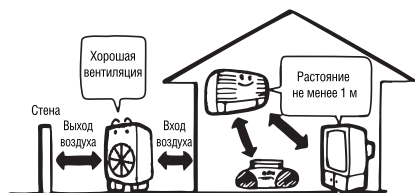

Особые условия, которые нужно учитывать при установке

- ❖ Если условия работы кондиционера совпадают с перечисленными ниже, то необходима консультация специалистов.
- ❖ Высокая влажность воздуха или присутствие в нем паров масел.
- ❖ Атмосфера с высокой концентрацией солей (например, морское побережье).
- ❖ Местность с сернистыми испарениями (например, вблизи термального источника).
- ❖ Размещение наружного блока в таком месте, где он может быть засыпан выпавшим снегом.
- ❖ Чем больше свободного места вокруг кондиционера, тем эффективнее и безопаснее его работа.
- ❖ Дренажный шланг должен быть проложен таким образом, чтобы конденсат беспрепятственно отводился за пределы помещения.

Условия эксплуатации

Режим работы	Охлаждение	Нагрев	Влажность
Воздух в помещении	17~32°C	17~30°C	≤ 80%
Воздух на улице	18~43°C	-7~45°C	—

Примечание. Условия эксплуатации для некоторых моделей могут отличаться от приведенных значений.

ВНИМАНИЕ!

1. Оптимальная производительность кондиционера достигается только при указанных условиях. Если эти условия не выполняются, это может привести к нарушению нормальной работы кондиционера, и могут сработать устройства защиты.
2. Относительная влажность в кондиционируемом помещении должна быть не более 80 %. При большей влажности на поверхности внутреннего блока кондиционера возможно выпадение конденсата. Установите горизонтальные жалюзи на максимальный угол (как можно ближе к вертикали) и переключите кондиционер в режим вентиляции на максимальную скорость вентиляции.

Наименование частей кондиционера:

I Внутренний блок

- 1 Забор воздуха (с двух сторон)
- 2 Выход воздуха
- 3 Горизонтальная заслонка
- 4 Вертикальные жалюзи
- 5 Панель управления и контроля

II. Наружный блок

- 6 Воздухозаборная решетка
- 7 Воздуховыпускная решетка
- 8 Трубопровод и межблочные кабели
- 9 Дренажный шланг, воздушный шланг

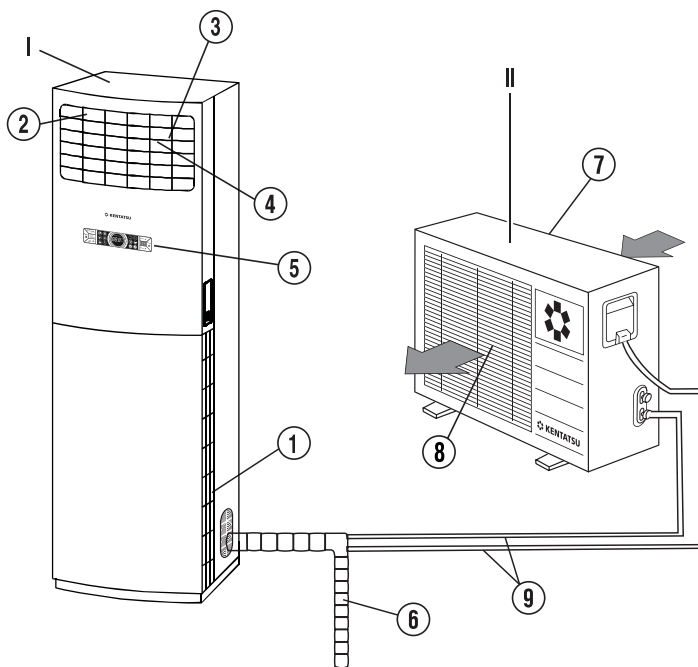

Примечание. Если имеется различие между схематическим представлением и реальным устройством, пожалуйста, действуйте с учетом реального устройства.

N	Составляющие комплекта поставки	Кол-во		Примечание
		KSFU70	KSFU120	
1	Внутренний блок	1	1	
2	Наружный блок	1	1	
3	Монтажная пластина для закрепления блока у стены	1	1	
4	Уплотнитель	1	1	
5	Муфта для электропроводки	2	-	
6	Лента	2	-	
7	Руководство пользователя	1	1	
8	Инструкция по монтажу	1	1	
9	Винты для крепления пластины	2	2	3.9 x 2.5
10	Плоская шайба	4	2	
11	Защитное кольцо	1	1	
12	Звуко-теплозащитная муфта	2	2	
13	Сливной шланг	1	1	
14	Дренажный патрубок	1	1	

- Примечание.** 1. В зависимости от модели кондиционера комплект поставки может отличаться.
 2. Трубопровод хладагента приобретается за отдельную плату, а его длина и диаметр подбираются в соответствии с производительностью кондиционера и конкретным размещением блоков при монтаже.

Внимательно проверьте комплект поставки. Все документы, входящие в комплект поставки, должны быть на русском языке.

Панель управления внутреннего блока напольного кондиционера



ИНДИКАТОРЫ

- | | |
|---|--|
|  Автоматический выбор теплового режима |  Изменение направления воздушного потока по вертикали |
|  Охлаждение |  Изменение направления воздушного потока по горизонтали |
|  Осушка |  Ночной режим |
|  Нагрев |  Ускоренный выход на режим |
|  Только вентилятор |  Таймер на автоматическое включение |
| |  Таймер на автоматическое выключение |
| |  Режим блокировки |

КНОПКИ

- | | |
|--|---|
| 1 Выбор режима работы | 5 Установка температуры, времени таймера, выбор дополнительных функций |
| 2 Настройка скорости вентилятора | 6 Включение/выключение |
| 3 Сервисное тестирование (для технических специалистов) | 7 Дополнительные функции (настройка направления воздушного потока по вертикали и горизонтали, ночной режим, ускоренный выход на режим, таймер на включение и выключение) |
| 4 Режим блокировки | |

Назначение кнопок панели управления:

1. Кнопка MODE: Позволяет выбрать один из пяти режимов работы кондиционера. При каждом нажатии режимы меняются в следующем порядке: AUTO -> COOL -> DRY -> HEAT -> FAN ONLY



Индикаторы на дисплее отображаются в соответствии с выбранным режимом работы:
AUTO: Режим работы выбирается автоматически по разнице между комнатной температурой и заданной температурой. Скорость вентилятора определяется автоматически.



Охлаждение: Кондиционер охлаждает помещение (Диапазон рабочих температур 17 °С - 30 °С).



Осушка: Кондиционер снижает влажность, не изменяя температуру в помещении (Диапазон рабочих температур 17 °С - 30 °С). В режиме Осушки Вы не можете выбрать скорость вентилятора или Ночной режим.



Нагрев: Кондиционер нагревает воздух в помещении (Диапазон рабочих температур 17 °С - 30 °С).



Вентилятор: Кондиционер вентилирует помещение, не изменяя температуру. В этом режиме установленная температура не отображается и Вы не можете регулировать температуру.



2. Кнопка FAN SPEED: Используется для выбора желаемой скорости вентилятора. При каждом нажатии этой кнопки переключается скорость вращения вентилятора в следующей последовательности: Автоматическая -> Низкая -> Высокая.

Примечание: Вы не можете выбрать скорость вентилятора в режимах работы кондиционера АВТО и Осушка. В режиме АВТО скорость вентилятора выбирается Автоматическая, а в режиме Осушки – Низкая.

Индикатор скорости вращения вентилятора:

Индикатор разделен на три зоны. При выборе скорости будет отображаться соответствующая скорость:

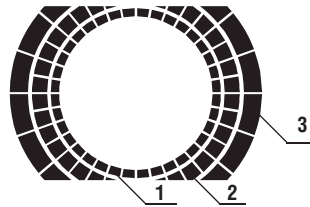

Если Вы выбрали Низкую скорость вращения – отображается только первая зона,
 Если Вы выбрали Автоматическую скорость – отображаются первая и вторая зоны,
 Если Вы выбрали Высокую скорость отображаются первая, вторая и третья зоны.
 Примечание: Если вентилятор остановлен, ничего не отображается.



3. Кнопка TEST RUNNING: Применяется специалистами при сервисном обслуживании. При нажатии на эту кнопку начинается режим тестового включения, при повторном нажатии режим выключается. Режим тестового включения будет длиться 30 минут, не принимая во внимание заданную температуру. Нажмите кнопку ADJUST для проверки кодов защиты T1, T2, T3 и T4.

4. Кнопка LOCK: При нажатии этой кнопки функции панели управления блокируются и загорается индикатор LOCK(). Повторное нажатие кнопки выключает режим Блокировки.

5. Кнопки ADJUST:

- 1) Установка температуры: Нажимайте кнопки ▲ и ▼ для задания температуры в диапазоне от 17°C до 30 °C.
- 2) Установка таймера: Регулирование времени включения и выключения температуры по таймеру в режиме установки таймера (от 0 до 24 часов).
- 3) Выбор дополнительных функций: Нажимайте кнопки ▲ и ▼ для выбора предпочтительной функции.
- 4) В режиме тестового включения нажатие кнопок ▲ и ▼ проверяет информацию об ошибках T1, T2, T3, T4, P4, P5, P7, P9, P10, P11, P12. Если защитные функции не срабатывали, код пропускается.
- 5) При неисправностях: Нажимайте кнопки ▲ и ▼ для проверки кодов неисправностей E1, E2, E3, E4, E5, E6, E10, E13, E14. В режиме разморозки на дисплее отображается «HS».

6. Кнопка ON/OFF: При нажатии этой кнопки кондиционер включается, а при повторном нажатии выключается.

7. Кнопка AUXILIARY FUNCTION: Используйте эту кнопку для включения или отмены дополнительных функций. Нажмите эту кнопку, а затем кнопками ADJUST ▲ и ▼ выберите желаемую функцию. При каждом нажатии кнопок функции будут меняться в следующем порядке:

При нажатии кнопки ▲ :

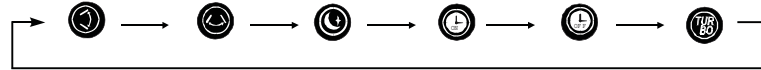



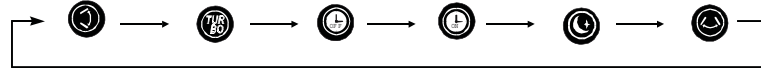

При нажатии кнопки ▼ :



После того, как Вы выбрали желаемую функцию, нажмите кнопку AUXILIARY FUNCTION еще раз, чтобы активировать выбранную функцию.

Индикаторы на дисплее отображают следующие функциональные возможности:

-  **Режим Качания жалюзи:** Позволяет Вам задать желаемое направление потока воздуха по вертикали.
-  **Режим качания заслонки:** Позволяет Вам задать желаемое направление потока воздуха по горизонтали.
-  **Ночной режим:** Выбирая эту функцию, Вы переключаете кондиционер в режим энергосбережения. Данный режим доступен только для режимов Охлаждения, Нагрева и в Автоматическом режиме. При включении режима кондиционер автоматически увеличивает (при Охлаждении) или уменьшает (при Нагреве) температуру на 1°C в час. Установленная температура будет стабильна в течение 2 часов, затем скорость вращения вентилятора переключается в режим АВТО.

 **Режим Турбо:** При активации этой функции в режиме Охлаждение, скорость вращения вентилятора становится супер-высокой и заданная температура в помещении достигается в самое короткое время. Через полчаса скорость вращения вентилятора возвращается к предыдущей настройке. Скорость вращения вентилятора в Турбо режиме может быть установлена. При выборе этой функции в режиме Нагрева, включается встроенный электронагреватель, и тепло в помещении распространяется быстрее.

Примечание: Данная функция не доступна в Ночном режиме.



 **Таймер включения:** Используйте Таймер включения для автоматического включения кондиционера в заданное Вами время (в интервале между 0 – 24 часами). После выбора функции Включения Таймера нажатием кнопок и установите нужное Вам время. Интервал задания – 30 минут. Установив время, еще раз нажмите кнопку AUXILIARY FUNCTION, чтобы запомнить установку.

 **Таймер выключения:** Используйте Таймер выключения для автоматического выключения кондиционера в заданное Вами время (в интервале между 0 – 24 часами). После выбора функции Выключения Таймера нажатием кнопок ▲ и ▼ установите нужное Вам время. Интервал задания – 30 минут. Установив время, еще раз нажмите кнопку AUXILIARY FUNCTION, чтобы запомнить установку.

Примечание: Чтобы отменить установки таймера, нажмите кнопку AUXILIARY FUNCTION, выберите функцию Включения / Выключения Таймера кнопками ▲ и ▼, затем нажмите еще раз кнопку AUXILIARY FUNCTION. Установки будут отменены.

Регулирование воздушного потока

Регулирование потока в горизонтальном направлении (автоматическое регулирование):

Горизонтальное направление воздушного потока регулируется перемещением вертикальных жалюзи вправо-влево. Для этого нажмите кнопку AUXILIARY FUNCTION на панели управления, затем нажатием кнопок ▲ и ▼ выберите функцию  и жалюзи будут автоматически качаться вправо – влево. Повторите процедуру, чтобы отменить автоматическое качание жалюзи.

Регулирование потока в вертикальном направлении (автоматическое регулирование):

Вертикальное направление воздушного потока регулируется перемещением горизонтальной заслонки. Для этого нажмите кнопку AUXILIARY FUNCTION на панели управления, затем нажатием кнопок ▲ и ▼ выберите функцию  и жалюзи будут автоматически качаться вверх-вниз. Повторите процедуру, чтобы отменить автоматическое качание жалюзи.

Примечание: Ручное регулирование жалюзи и заслонки может привести к нарушениям в работе кондиционера.

Примечание:

- Заданный угол горизонтальной заслонки не должен быть слишком маленьким, в противном случае слишком узкий угол выхода воздуха снизит эффективность охлаждения и нагрева.
- Не устанавливайте угол жалюзи слишком маленьким в режимах Охлаждения и Осушки воздуха. Иначе конденсат может скапливаться на поверхности горизонтальной заслонки и капать на пол.
- Если в процессе работы жалюзи не качаются нормально, выключите кондиционер и отключите его от питания (из розетки) на несколько минут. Затем включите и перезапустите операцию.
- Горизонтальная заслонка может немного вибрировать в процессе работы. Это нормально.



При низкой температуре воздуха на улице и его высокой влажности возможно обмерзание теплообменника наружного блока. Такое обмерзание снижает производительность кондиционера. В этом случае помогает функция автоматической разморозки инея, признаками которой являются:

- ❖ Режим **Нагрев** автоматически прерывается.
- ❖ Вентиляторы наружного и внутреннего блоков останавливаются.
- ❖ В наружном блоке возможно появление тумана, который не является признаком неисправности, а свидетельствует об интенсивном испарении инея с теплообменника.

Режим нагрева возобновится автоматически как только завершится разморозка.

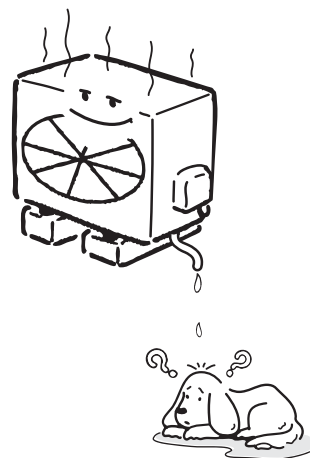



⚠ ПРЕДОСТЕРЕЖЕНИЕ!

Прежде чем приступить к очистке, выключите кондиционер.



ЧИСТКА ВНУТРЕННЕГО БЛОКА И ПУЛЬТА ДУ

- ❖ Чистку внутреннего блока и пульта ДУ выполняйте сухой мягкой тканью.
- ❖ Если внутренний блок слишком загрязнен, смочите ткань холодной водой.
- ❖ Снимите лицевую панель внутреннего блока, промойте ее водой и вытрите насухо тканью.
- ❖ Не очищайте кондиционер тканью с химической пропиткой или щеткой.
- ❖ Не пользуйтесь для чистки бензином, полиролем, растворителями, чистящими порошками или другими химически активными веществами. Они могут повредить покрытие корпуса, привести к его деформации или изменению цвета.

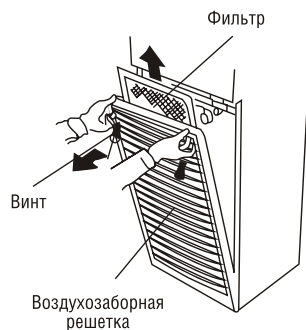

ЧИСТКА ВОЗДУШНОГО ФИЛЬТРА

Загрязнение фильтра приводит к снижению тепло- и холодопроизводительности кондиционера. Поэтому регулярно, каждые 2 недели, проводите чистку воздухо-очистительного фильтра.

1. Отвинтите воздухозаборную решетку с обеих сторон и потяните ее вверх, держа за оба края.
2. Выньте решетку из кондиционера, взявшись за крепления фильтра и потянув его вверх.
3. Очистите фильтр с помощью пылесоса или промойте в теплой воде (~40°C) и высушите его. Если фильтр загрязнился очень сильно, промойте его раствором нейтрального моющего средства и мягкой кистью. Обязательно полностью высушите фильтр в тени перед установкой в кондиционер.

ВНИМАНИЕ!

Электростатический фильтр, закрепленный на фильтре предварительной очистки не требует замены. Его нужно лишь очистить и высушить так же, как и основной.

1. Периодически очищайте и обслуживайте наружный блок, который находится на улице. Не пытайтесь делать это самостоятельно, обращайтесь в сервис-центр. Конденсатор наружного блока необходимо очищать не реже 1 раз в 2 месяца.



ХРАНЕНИЕ

Если Вы не планируете использовать кондиционер в течение длительного времени (ближайшего месяца и более):

1. Включите кондиционер на несколько часов в режиме вентилятора. Это позволит полностью просушить его внутренние полости.
2. Отключите кондиционер
3. Извлеките элементы питания из пульта ДУ.

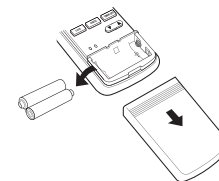

ПРОВЕРКА ПЕРЕД ВКЛЮЧЕНИЕМ КОНДИЦИОНЕРА

- ❖ Убедитесь, что электропровод не поврежден и не выключен из электрической сети.
- ❖ Убедитесь, что установлен воздушный фильтр.
- ❖ Убедитесь, что нет препятствий входящему и выходящему из кондиционера воздушному потоку.



ВНИМАНИЕ!

- ❖ Вынимая фильтр, не касайтесь металлических частей кондиционера. Острые металлические детали могут нанести травму.
- ❖ Не допускайте попадания воды внутрь кондиционера: она может нарушить изоляцию и привести к возгоранию или электрошоку.



<p>1. Задержка при выполнении команд</p>	<ul style="list-style-type: none"> ❖ От частых включений компрессора. Для защиты компрессора от слишком частых запусков, которые приводят к быстрому износу компрессора, предусмотрена 3-минутная задержка запуска кондиционера после его отключения. ❖ От подачи холодного воздуха (только кондиционеры с режимами нагрева и охлаждения). В режиме нагрева предусмотрена защита от подачи холодного воздуха в помещение. Воздух начинает поступать приблизительно через 5 минут после включения. За это время теплообменник внутреннего блока нагреется. Воздух не подается в помещение в следующих случаях: <ol style="list-style-type: none"> 1. Теплообменник еще не нагрелся в режиме нагрева. 2. В режиме оттайки инея на теплообменнике. 3. При низкой температуре на улице (в режиме нагрева). ❖ От обростания инеем теплообменника наружного блока. В режиме нагрева на теплообменнике наружного блока при низкой температуре на улице образуется слой инея, снижающий производительность кондиционера. Для периодического устранения этого слоя в кондиционере автоматически включается функция оттайки, которая за 4–10 минут превратит весь слой в конденсат. Длительность оттайки зависит от температуры на улице и толщины слоя инея. Во время оттаивания вентиляторы внутреннего и наружного блоков неподвижны.
<p>2. Легкий туман</p>	<ul style="list-style-type: none"> ❖ Туман может выделяться из-за большого перепада температуры между входящим и выходящим из кондиционера воздухом. Это наблюдается, если кондиционер работает на охлаждение при высокой относительной влажности воздуха. ❖ Туман может выделяться также при включении кондиционера в режиме нагрева сразу после окончания оттайки теплообменника наружного блока.
<p>3. Кратковременные звуки, издаваемые работающим кондиционером</p>	<ul style="list-style-type: none"> ❖ При работе или в процессе отключения компрессора слышен тихий журчащий звук, вызванный перетеканием хладагента по трубопроводу. ❖ При работе или в процессе отключения компрессора издается негромкий кратковременный скрип, вызванный тепловым расширением пластмассовых деталей кондиционера при их нагревании. ❖ При включении питания воздушные заслонки устанавливаются в заданное положение, при этом слышен шум.

4. Еле ощутимый запах, исходящий от внутреннего блока кондиционера	Запах выделяется не самим кондиционером (если он исправен), а находящимися в помещении мебелью, дымом, какими-либо химическими веществами. Он оказывается во внутреннем блоке вместе с поступающим воздухом, после чего, при слишком высокой его интенсивности или загрязненных фильтрах, подается назад в помещение.
5. Возможная конденсация влаги	При работе кондиционера в режиме охлаждения и высокой относительной влажности воздуха в помещении (более 80%), с поверхности внутреннего блока может капать конденсированная вода. Максимально откройте горизонтальную воздушную заслонку и включите высокую скорость вентилятора, чтобы конденсат быстро удалялся от кондиционера.
6. Режим обогрева (только для моделей нагрев/охлаждение)	При работе в режиме обогрева кондиционер переносит теплоту, содержащуюся в наружном воздухе, в помещение (принцип действия теплового насоса). При понижении температуры наружного воздуха мощность обогрева внутреннего блока также снижается. Если на улице очень холодно, рекомендуется использовать другие нагревательные приборы вместо кондиционера.
7. Автоматический перезапуск (Auto-restart)	При перебоях электропитания кондиционер полностью выключается. После возобновления питания кондиционер сам включается и начинает работать с теми параметрами (режим, контрольная температура и т.п.), которые были установлены до отключения питания. Все эти параметры записываются в постоянную память микропроцессора кондиционера.
8. Электромагнитные помехи	Во время грозы могут создаваться помехи для кондиционера, приводящие к нарушению его нормальной работы. Выключите питание кондиционера и затем вновь включите его. Для запуска кондиционера нажмите кнопку Вкл./Выкл. на пульте дистанционного управления. После этого кондиционер должен работать без нарушений.

Если кондиционер не работает или работает ненормально, прежде всего самостоятельно проведите простейшие проверки. Возможно, это поможет Вам решить проблему, не обращаясь в авторизованную монтажную фирму.

1. Кондиционер не работает

Возможные причины:

- ❖ Перебои питания – дождитесь возобновления подачи электроэнергии.
- ❖ Перегорели предохранители или сработал автоматический выключатель – замените предохранители.
- ❖ Неисправны элементы питания (батарейки) пульта дистанционного управления – замените их.
- ❖ Неправильно установлено время на таймере кондиционера – отмените установку таймера.

2. Кондиционер плохо охлаждает или нагревает помещение

Возможные причины:

- ❖ Неправильно задана желаемая температура воздуха (слишком высокая в режиме охлаждения, слишком низкая – в режиме нагрева) – установите нужную температуру воздуха на пульте (см. раздел инструкции «Режимы работы кондиционера»).
- ❖ Воздухоочистительный фильтр сильно загрязнен – очистите фильтр.
- ❖ Затруднено поступление или выброс воздуха из наружного блока (посторонние предметы загораживают его решетки) – удалите препятствия воздушному потоку, затем вновь включите кондиционер.
- ❖ Окна или двери кондиционируемого помещения открыты – закройте их.
- ❖ 3-минутная задержка запуска компрессора после включения – подождите несколько минут.

3. При возникновении следующих неисправностей отключите кондиционер, отсоедините его от электросети и обратитесь в авторизованную монтажную фирму

- ❖ Часто мигают индикаторы. Вы отключили кондиционер и через две-три минуты включили его снова, но индикаторы продолжают мигать.
- ❖ Часто перегорает плавкий предохранитель или срабатывает автоматический выключатель.
- ❖ Внутри кондиционера попала вода или посторонние предметы.
- ❖ Плохо работает пульт, приемник сигналов пульта дистанционного управления или выключатель кондиционера.
- ❖ Другие нарушения в работе кондиционера.

Не пытайтесь самостоятельно ремонтировать кондиционер – это опасно!

Поручите ремонт кондиционера только квалифицированным специалистам авторизованной монтажной фирмы.

4. Коды ошибок

Коды ошибок (неисправностей) могут высвечиваться на дисплее

Дисплей	Неисправность	Решение
E1, E2, E3, E4	Разрыв или короткое замыкание в цепи датчика температуры	Обратитесь в сервисную службу
E5	Нарушена связь между внутренним и наружным блоками	Обратитесь в сервисную службу
E10	Ошибка давления всасывания компрессора	Обратитесь в сервисную службу
E13(*)	Отсутствует фаза компрессора	Обратитесь в сервисную службу
E14(*)	Неправильно подсоединена фаза компрессора	Обратитесь в сервисную службу
P4	Температура испарителя внутреннего блока слишком мала или высока, сработала автоматическая защита компрессора	Выключите блок, почистите воздушные фильтры, перезапустите блок. Если это не поможет, обратитесь в сервисную службу
P5	Температура конденсатора наружного блока слишком высока, сработала автоматическая защита компрессора	Выключите блок, проверьте, нет ли препятствий воздушному потоку, если таковых не обнаружено обратитесь в сервисную службу
P7	Температура нагнетания наружного блока слишком высока, сработала защита компрессора	Обратитесь в сервисную службу
P9	Сработала функция защиты от переохлаждения	Когда температура поднимется, функция отключится автоматически
P10	Защита по давлению нагнетания	Обратитесь в сервисную службу
P11	Защита по давлению всасывания	Обратитесь в сервисную службу
P12	Защита от перегрузки по току	Обратитесь в сервисную службу
HS	Идёт оттаивание	Работа автоматически возобновится после окончания оттаивания

Знак * означает, что наличие данного кода неисправности зависит от модели, так, однофазные модели не имеют кодов E13 и E14.

Внимание:

- Если Вы обнаружите повреждение шнура электропитания, обратитесь в сервисную службу, не пытайтесь устранить повреждение самостоятельно.
- В моделях с электронагревом электронагреватель расположен в середине нижней части корпуса.
- Не предпринимайте попыток извлечь или отремонтировать какие-либо детали самостоятельно, это может привести к возгоранию или другим печальным последствиям.





Советы по экономии электроэнергии

- Не создавайте преград выходу воздушного потока из внутреннего и наружного блоков
- Применяйте жалюзи, стекла со светозащитным покрытием и т.д. для предотвращения проникновения солнечных лучей в помещение
- Содержите воздушные фильтры в чистоте
- Держите закрытыми окна и двери.



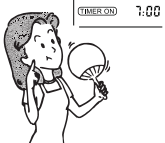
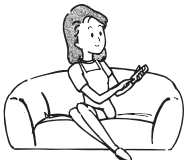
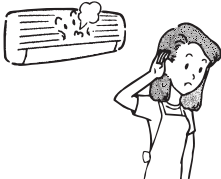



Прежде, чем обратиться в авторизованную монтажную фирму

До обращения в монтажную фирму проверьте работоспособность кондиционера сами.

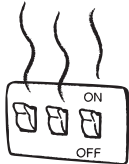
Кондиционер не работает		
<p>Подано ли питание на кондиционер?</p> 	<p>Установлен ли режим настройки часов в положении «Вкл.»?</p> 	<p>Не отключено ли электричество и не выбит ли автомат защиты?</p> 
Низкая холодо- или теплопроизводительность		
<p>Устраивает ли Вас температурная настройка?</p> 	<p>Не забита ли сетка воздухоочистительного фильтра пылью и грязью?</p> 	<p>Не открыты ли окна и двери?</p> 
Низкая холодопроизводительность		
<p>Нет ли прямого воздействия солнечных лучей?</p> 	<p>Не работает ли в комнате источник со значительным тепловыделением?</p> 	<p>Не слишком ли много людей в помещении?</p> 

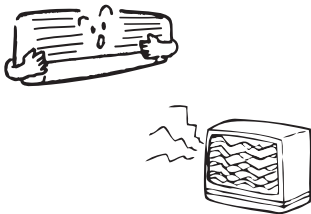
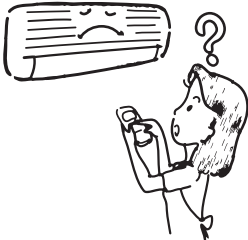
В следующих ситуациях немедленно отключите кондиционер и свяжитесь с монтажной фирмой.

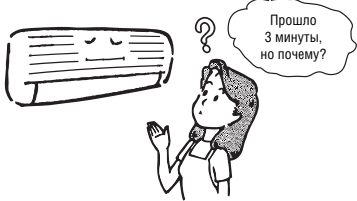
<p>Часто выбивает предохранитель или автомат защиты.</p> 	<p>Автомат-предохранитель слишком сильно нагрелся.</p> 	<p>Изоляция кабеля питания повреждена.</p> 
<p>Работа кондиционера нарушает нормальную работу телевизоров, радио и других электроприборов.</p> 	<p>Не срабатывает кнопка Вкл./Выкл.</p> 	<p>Во время работы из блока постоянно раздается посторонний шум.</p> 
<p>При нажатии кнопки Вкл./Выкл. (Run) происходит сбой в работе кондиционера, и этот сбой повторяется после отключения от сети и перезапуске кондиционера вновь через 3 мин.</p>		

Если нормальная работа кондиционера не восстановится даже после выполнения всех указанных выше проверок и после просмотра предыдущей страницы сомнения еще останутся, отключите кондиционер и свяжитесь с авторизованной монтажной фирмой.

Основные технические характеристики кондиционеров

ВНУТРЕННИЙ БЛОК			KSFU70XFAN1	KSFU120XFAN3
НАРУЖНЫЙ БЛОК			KSRU70HFAN1	KSRU120HFAN3
Производительность	Охлаждение	кВт	7.10	12.30
	Нагрев		7.91+2.11	14.06+3.52
Электропитание	Однофазное	В, Гц, Ф	220~240, 50,1	380~415,3,50
Потребляемая мощность	Охлаждение	Вт	2.5	5.2
	Нагрев		2.45	5+3.5
Энергоэффективность	Охлаждение (EER)/Класс		2.82/С	2.41/Е
	Нагрев (COP)/Класс		3.23/С	2.81/Д
Годовое энергопотребление	Среднее значение	кВт•ч	1250	2600
Расход воздуха (макс./сред./мин.)	Внутренний блок	м³/ч	1100/1000/850	1600/1450/1300
Интенсивность осушки воздуха	Среднее значение	л/ч	2.6	4.6
Уровень шума (выс./сред./низ.)	Внутренний блок	дБА	48/45/42	52/49/46
Габаритные размеры (Ш x В x Г)	Внутренний блок	мм	500x290x1700	540x410x1825
	Наружный блок		845x335x695	990x355x965
Вес	Внутренний блок	кг	41.5	58
	Наружный блок		60	97
Трубопровод хладагента	Диаметр для жидкости	мм	9.5	12.7
	Диаметр для газа		16.0	19.0
	Длина между блоками	м	25	30
	Перепад между блоками	м	10	15
	Охлаждение	°С	18~43	18~43
	Нагрев		-7~24	-7~24
Площадь обслуживаемого помещения	Рекомендуемая	м²	35~58	61~102

Классификация энергоэффективности составляет часть Европейского проекта по обнаружению климатических изменений, согласно которому эффективность энергопользования должна быть направлена на уменьшение выбросов CO₂. Европейская Комиссия установила, что более точная осведомленность позволит пользователям покупать наиболее экологически рентабельные предметы в соответствии с их потребностями.

На табличке предоставлена информация о потреблении энергии кондиционера. Блоки с охлаждающей способностью до 12 кВт классифицируются по потреблению энергии на категории от 'A' до 'G', которым соответствует определенный цветовой код. Блоки с самым низким энергопотреблением категории 'A' обозначены темно-зеленой стрелкой, а с самым высоким энергопотреблением категории 'G' - красной. Таким образом, пользователи могут сравнить эффективность эквивалентных машин других производителей.

ОБОЗНАЧЕНО ГОДОВОЕ ПОТРЕБЛЕНИЕ ЭНЕРГИИ

Указано приблизительное годовое потребление энергии на основании стандартной бытовой модели. Годовое потребление можно рассчитать, умножив значение общей входной мощности на среднее количество часов работы в год, принятое за 500, в РЕЖИМЕ ОХЛАЖДЕНИЯ ПРИ ПОЛНОЙ НАГРУЗКЕ. Стоимость годового потребления энергии подсчитывается, умножая это значение на тариф на электроэнергию пользователя.

ОТДАЧА ОХЛАЖДЕНИЯ

Охлаждающая способность блока в кВт в режиме охлаждения при полной нагрузке. Пользователь должен выбрать блок с номинальной производительностью, соответствующей его требованиям охлаждения/ нагрева. Крупногабаритные блоки могут увеличить количество циклов вкл/выкл, сокращая тем самым срок службы, в то время как малогабаритные блоки не могут обеспечить соответствующего уровня охлаждения или нагрева. Значения отдачи можно приобрести у производителя или местного дилера.

КОЭФФИЦИЕНТ ЭНЕРГОЭФФЕКТИВНОСТИ (EER)



Это охлаждающая производительность блока, делимая на общую потребляемую электрическую мощность - чем выше значение EER, тем лучше эффективность энергоиспользования.

ТИП

Указывает, в каком режиме может работать блок: только охлаждение или охлаждение/нагрев. В режиме охлаждения указывается тип охлаждения блока: водный или воздушный.

ТЕПЛОПРОИЗВОДИТЕЛЬНОСТЬ

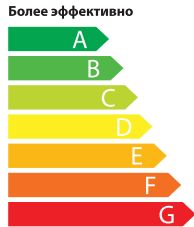
Теплоотдача блока в кВт в режиме нагрева при полной нагрузке.

Энергопоказатели		Кондиционер
Производитель	KENTATSU	
Наружный блок	KSRH26HZAN1	
Внутренний блок	KSGH26HZAN1	
Более эффективно 		
Менее эффективно Ежегодный расход электроэнергии (кВт) в режиме охлаждения <small>(Фактическое потребление зависит от режима использования устройства и климатических условий)</small>	410	
Холодопроизводительность	кВт	2,64
Коэффициент энергетической эффективности		3,21
Тип	Только охлаждение	—
	Охлаждение + Нагрев	←
	Воздушное охлаждение	←
	Водяное охлаждение	—
Теплопроизводительность	кВт	2,93
Класс энергетической эффективности	A: выше G: ниже	A B C D E F G
Уровень звуковой мощности (внутренний/наружный блок)	дБА	38 / 55
Дополнительная информация содержится в технической документации		
<small>Кондиционер Этикетка «Энергопоказатели»</small>		







KENTATSU

IS THE TRADEMARK OF
KENTATSU DENKI, JAPAN

