

DK09-02.02.16

 **KENTATSU**

РУКОВОДСТВО ПОЛЬЗОВАТЕЛЯ

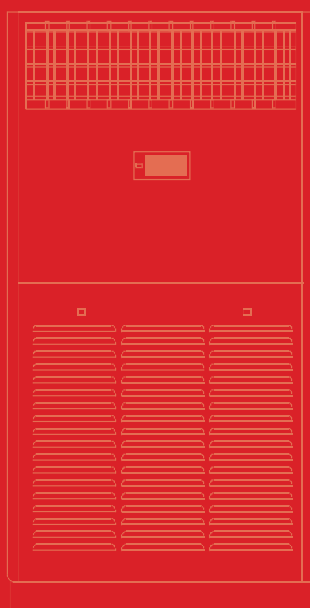

ШКАФНОЙ КОНДИЦИОНЕР

KSFT220CFDN1
KSRT220CFDN3
KSFT280CFDN1
KSRT280CFDN3

KSFT220HFDN1
KSRT220HFDN3
KSFT280HFDN1
KSRT280HFDN3

Благодарим Вас за выбор кондиционера компании KENTATSU!

Перед началом пользования кондиционером прочтите внимательно данное Руководство!

Назначение кондиционера

Кондиционер предназначен для охлаждения, нагрева, осушки и перемешивания (циркуляции) воздуха в помещении с использованием технологии экономии электроэнергии и встроенного таймера. Он также осуществляет очистку воздуха от пыли и автоматически поддерживает температуру, заранее установленную на пульте дистанционного управления.

Первые рекомендации, которые могут пригодиться сразу после приобретения кондиционера

- ❖ Кондиционер является сложным электромеханическим прибором и рассчитан на срок службы не менее 15 лет. Для создания комфортного микроклимата в помещении на протяжении всего этого срока, необходимо сначала произвести качественный монтаж кондиционера. Поручите это сертифицированному специалисту, чтобы сохранить заводскую гарантию, правильно выбрать место установки и исключить необходимость ремонтов.
- ❖ Данное Руководство рассказывает о кондиционерах шкафного типа. Перед первым включением кондиционера внимательно ознакомьтесь с основными разделами Руководства, которое держите всегда под рукой для получения необходимой информации.
- ❖ К пользованию кондиционером не следует допускать малолетних детей. Следите за тем, чтобы они не использовали кондиционер в своих играх.

	Стр.
Практические рекомендации.....	4
Что нужно знать об установке кондиционера.....	8
Наименование частей кондиционера.....	11
Комплект поставки.....	12
Управление кондиционером с панели управления.....	13
Регулирование воздушного потока.....	15
Зачем нужна функция оттайки?.....	16
Уход за кондиционером.....	17
Явления не связанные с неисправностью.....	19
Поиск и устранение неисправностей.....	21
Прежде, чем обратиться в авторизованную монтажную фирму.....	23
Когда нужно немедленно обратиться в авторизованную монтажную фирму.....	24
Куда звонить в экстренных случаях.....	25



Опасно!

Не включайте и не выключайте кондиционер, вынимая штепсель из розетки. Пользуйтесь для этого пультом дистанционного управления или кнопкой на лицевой панели. Не подключайте к розетке, питающей кондиционер, другие электроприборы.



Несоблюдение этих рекомендаций ведет к поражению электротоком, перегреву проводов или к пожару.

Не пытайтесь удлинить кабель электропитания и не применяйте удлинители. Не пользуйтесь поврежденным кабелем и не пытайтесь отремонтировать его.

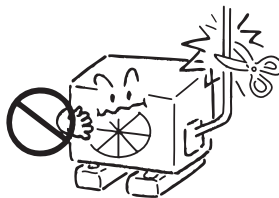

Излишнее натяжение или перегрев кабеля ведут к поражению электрическим током или к пожару.

Не оставайтесь долгое время под струей потока холодного воздуха. Не переохлаждайте помещение.

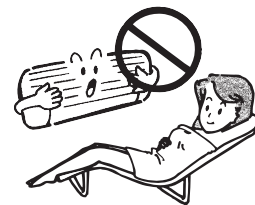

Переохлаждение ухудшает самочувствие и может привести к заболеванию.

Не вставляйте пальцы и какие-либо предметы во входной и выходной диффузоры.

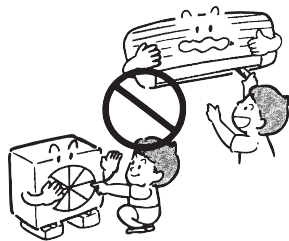

Быстровращающийся вентилятор может нанести серьезную травму.

Не пытайтесь самостоятельно чинить или перемещать в другое место кондиционер.



При работе неисправного кондиционера возможны поражение током, возгорание и т.п. Для ремонта или установки кондиционера в другом месте обратитесь к специалистам авторизованной монтажной фирмы.

Если появились какие-либо признаки неисправности (например, запах гари), тотчас отключите кондиционер от сети электропитания.



Эксплуатация неисправного кондиционера может привести к его поломке, поражению электротоком или пожару. Проконсультируйтесь со специалистом авторизованной монтажной фирмы.

Внимание!

Не применяйте кондиционер для охлаждения продуктов питания, лучшей сохранности предметов искусства и т.п. или для создания комфортных условий содержания растений и животных.

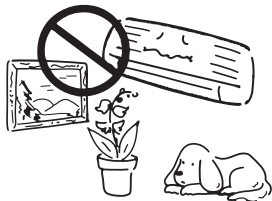

Продукты могут испортиться, а предметы искусства, растения или животные – пострадать.

Не дотрагивайтесь до кондиционера мокрыми или влажными руками.



Это ведет к поражению электротоком.

Время от времени проветривайте помещение.



Эта рекомендация особенно своевременна при наличии в помещении открытого пламени, например, камина. Недостаточная вентиляция ведет к обеднению воздуха кислородом.

Перед чисткой кондиционера убедитесь, что он выключен и отсоединен от электросети.

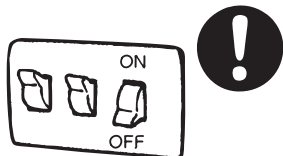

В процессе чистки при работающем кондиционере можно получить травму вращающимся вентилятором.

Если кондиционер долго не использовался, то перед новым включением убедитесь, что крепления наружного и внутреннего блоков не нарушено.

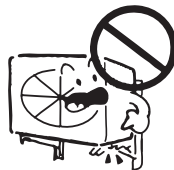

В противном случае кондиционер может упасть, нанеся кому-либо травму, или просто выйти из строя.

Не ставьте на наружный блок какие-либо предметы.



Падение их с наружного блока может привести к порче имущества или к травме.

Не размещайте под внутренним или наружным блоком ничего, что может пострадать от влаги.

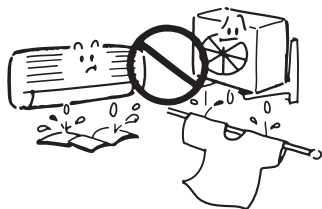

При работе наружного блока в режиме нагрева из него может капать вода.

Не мойте кондиционер водой.

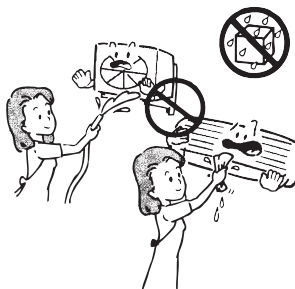

Это может привести к поражению электрическим током.

Не направляйте струю воздуха на растения или животных.

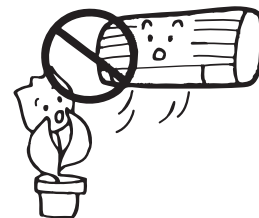

Это может нанести вред растениям или здоровью животных.

Не ставьте на кондиционер сосуды с водой.

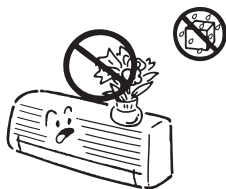

При попадании воды внутрь кондиционера возможно нарушение изоляции проводов, что чревато коротким замыканием или поражением электрическим током.

Не размещайте приборы с открытым пламенем в местах, обдуваемых потоком воздуха, или под внутренним блоком.

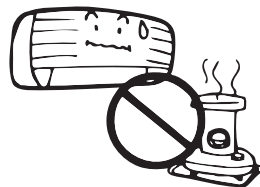

Это может привести к деформации корпуса блока под действием тепла.

Не загромождайте свободный доступ к входному и выходному диффузорам.

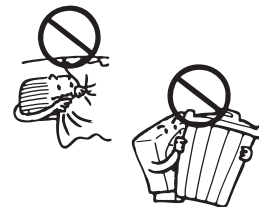

Ухудшение циркуляции воздуха может привести к снижению производительности кондиционера или к его поломке.

Не подключайте кондиционер к электросети с напряжением, отличающимся от указанного в паспорте.

Это ведет к поломке кондиционера или к пожару.

Советы по экономии электроэнергии

- Не создавайте преград выходу воздушного потока из внутреннего и наружного блоков
- Применяйте жалюзи, стекла со светозащитным покрытием и т.д. для предотвращения проникновения солнечных лучей в помещение
- Содержите воздушные фильтры в чистоте
- Держите закрытыми окна и двери.



Опасно!

Не пытайтесь устанавливать кондиционер самостоятельно. Обратитесь в авторизованную монтажную фирму.



Неверная установка кондиционера может привести к подтеканию конденсата, поражению электротоком или пожару. Рекомендуем поручить установку кондиционера фирме.

Внимание!

Кондиционер необходимо заземлить.

Ненадежное заземление ведет к поражению электротоком. Не соединяйте провод заземления кондиционера с газовыми трубами, водопроводом, громоотводом, заземлением телефонной линии.

Снабдите кондиционер надежной системой дренажа.

Ненадежно выполненный дренаж может привести к порче имущества.

Не устанавливайте кондиционер в местах, где возможна утечка воспламеняющихся газов.

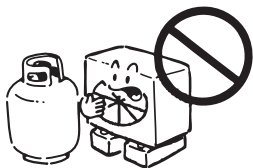

При скоплении воспламеняющегося газа вблизи кондиционера возможен пожар.

В некоторых случаях необходимо предусмотреть устройство защитного отключения (УЗО), предотвращающее утечку тока на землю.



В противном случае возможно поражение электротоком.

Особые условия, которые нужно учитывать при установке

- ❖ Если условия работы кондиционера совпадают с перечисленными ниже, то необходима консультация специалистов.
- ❖ Высокая влажность воздуха или присутствие в нем паров масел.
- ❖ Атмосфера с высокой концентрацией солей (например, морское побережье).
- ❖ Местность с сернистыми испарениями (например, вблизи термального источника).
- ❖ Размещение наружного блока в таком месте, где он может быть засыпан выпавшим снегом.
- ❖ Чем больше свободного места вокруг кондиционера, тем эффективнее и безопаснее его работа.
- ❖ Дренажный шланг должен быть проложен таким образом, чтобы конденсат беспрепятственно отводился за пределы помещения.

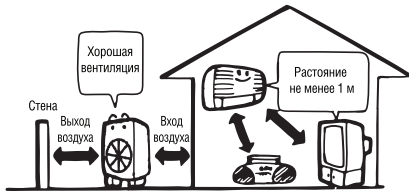

Условия эксплуатации

Режим работы	Охлаждение	Нагрев	Влажность
Воздух в помещении	17~30°C	17~30°C	≤ 80%
Воздух на улице	17~43°C	-7~24°C	—

Примечание. Условия эксплуатации для некоторых моделей могут отличаться от приведенных значений.

ВНИМАНИЕ!

1. Оптимальная производительность кондиционера достигается только при указанных условиях. Если эти условия не выполняются, это может привести к нарушению нормальной работы кондиционера, и могут сработать устройства защиты.
2. Относительная влажность в кондиционируемом помещении должна быть не более 80 %. При большей влажности на поверхности внутреннего блока кондиционера возможно выпадение конденсата. Установите горизонтальные жалюзи на максимальный угол (как можно ближе к вертикали) и переключите кондиционер в режим вентиляции на максимальную скорость вентиляции.

Электропитание

Параметр	KSRT220/280C(H)FDN3	KSFT220/280C(H)FDN1
Электропитание	380~415В/3Ф/50Гц	220~240В/1Ф/50Гц
Автомат защиты, А	60А	20А
Плавкий предохранитель, А	50	20
Кабель электропитания (кол. жил x сечение), мм ²	5x6.0	3x2,5
Межблочный кабель, мм ²	3x2,5 (охлаждение/нагрев)	
	2x1,0 (только охлаждение)	

Основные технические характеристики

МОДЕЛЬ		KSFT/КСRT	KSFT/КСRT	KSFT/КСRT	KSFT/КСRT
		220СFDN1/Н3	220HFDN1/Н3	280СFDN1/Н3	280HFDN1/Н3
		Только охлаждение	Охлаждение/нагрев	Только охлаждение	Охлаждение/нагрев
Холодопроизводительность, кВт		22.0	22.0	28.0	28.0
Теплопроизводительность, кВт		—	24.2	—	30.8
Потребляемая мощность, кВт	Охлаждение	8.1	8.1	10.0	10.2
	Нагрев	—	8.0	—	9.8
Номинальный рабочий ток, А	Охлаждение	14.7	14.7	16.5	16.7
	Нагрев	—	14.5	—	16.3
Расход воздуха (внутренний блок), м ³ /ч		4500			
Уровень звукового давления, дВ(А)	Внутренний блок	45			
	Наружный блок	63			
Габаритные размеры (ШxВxГ), мм	Внутренний блок	1200x1860x420			
	Наружный блок	980x1160x800			
Вес, кг	Внутренний блок	158	158	158	158
	Наружный блок	218	225	218	225
Длина трассы, м		До 30м			
Перепад высот, м		До 20м			
Диаметр трубопровода, мм	Жидкость/газ	9,53/19			
Площадь помещения (ориентировочно), м ²		80-120		100-150	

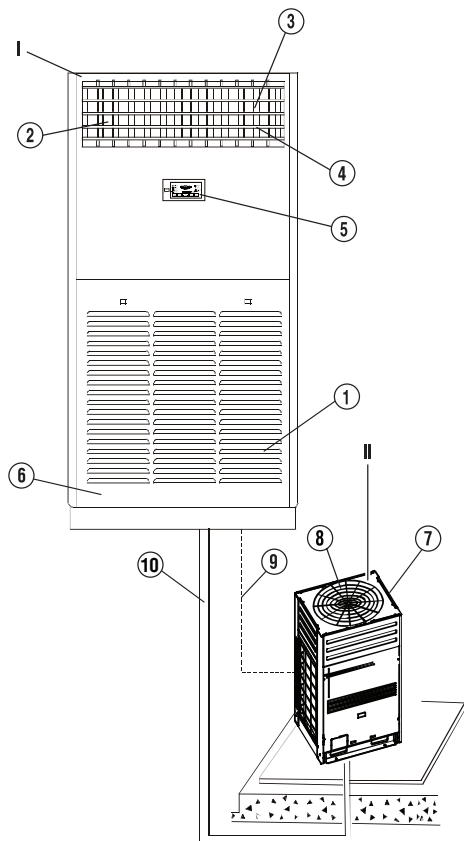

Наименование частей кондиционера:

I Внутренний блок

- 1 Забор воздуха
- 2 Подача воздуха
- 3 Вертикальные жалюзи
- 4 Горизонтальная заслонка
- 5 Панель управления и контроля
- 6 Электронный блок

II. Наружный блок

- 7 Воздухозаборная решетка
- 8 Воздуховыпускная решетка
- 9 Трубопровод и межблочные кабели
- 10 Дренажный шланг



N	Составляющие комплекта поставки	Кол-во	Примечание
1	Внутренний блок	1	
2	Наружный блок	1	
3	Дренажный патрубок	1	
4	Руководство пользователя	1	
5	Сервисная книжка	1	







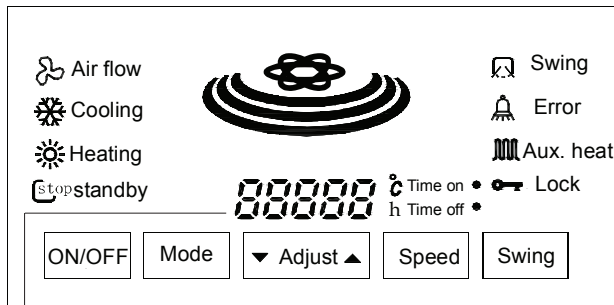

- Примечание.** 1. В зависимости от модели кондиционера комплект поставки может отличаться.
2. Трубопровод хладагента приобретается за отдельную плату, а его длина и диаметр подбираются в соответствии с производительностью кондиционера и конкретным размещением блоков при монтаже.

Внимательно проверьте комплект поставки. Все документы, входящие в комплект поставки, должны быть на русском языке.





Дисплей значения температуры/кода ошибки (в режиме вентиляции высвечивается «88»)

-  Индикатор режима вентиляции
-  Индикатор режима охлаждения
-  Индикатор режима нагрева
-  Горит, если кондиционер в режиме охлаждения и гаснет при работе
-  Индикатор режима качания жалюзи
-  Индикатор наличия неисправности
-  Индикатор работы нагревателя. Высвечивается в режиме нагрева при включении нагревательных элементов.
-  Кнопка блокирования режимов

- ❖ **Кнопка ВКЛ./ВЫКЛ.:** при нажатии этой кнопки кондиционер включается, а при повторном нажатии – выключается. В период сервисного обслуживания кнопка светится
- ❖ **Кнопка режима работы MODE:** позволяет выбрать один из пяти режимов работы кондиционера:
 - Режим **COOL**: кондиционер охлаждает помещение
 - Режим **AIR FLOW**: кондиционер вентилирует помещение, не изменяя температуру.
 После выбора режима индикатор мигает в течение 3 сек. с частотой 2 Гц и затем горит постоянно.
- ❖ **Кнопка блокирования:** при нажатии этой кнопки функции панели управления блокируются. Повторное нажатие кнопки выключает блокирование панели управления.



- ❖ **Кнопки регулировки и задания температуры (ADJUST):**
 - ▲ нажатием кнопки повышается заданная температура: на 1 °С. *
 - ▼ нажатием кнопки понижается заданная температура: на 1 °С. **
- ❖ **Кнопка скорости вентилятора (SPEED):** используется для выбора желаемой скорости вентилятора. При каждом нажатии этой кнопки переключается скорость вращения вентилятора в такой последовательности: низкая -> средняя -> высокая скорость -> автоматическая.
- ❖ **Кнопка качания жалюзи:** активизирует качание жалюзи.
- ❖ **Кнопка таймера:**
 - «Hour» - задается текущее время (часы)
 - «Minute» - задается текущее время (минуты)
- ❖ **Кнопка разрешения / отмены и настройки таймера:** нажать кнопку, чтобы изменить или сбросить настройки таймера: нажать кнопку, чтобы изменить или сбросить настройки таймера.
- ❖ **Кнопка тестового включения:** применяется специалистами при сервисном обслуживании. При нажатии на эту кнопку кондиционер начинает работать в тестовом режиме в течение 1 часа.

* Если кнопка удерживается в течение > 1 сек, задаваемая температура будет повышаться с дискретностью 1 °С до достижения максимального значения 30 °С.

** Если кнопка удерживается в течение > 1 сек, задаваемая температура будет понижаться с дискретностью 1 °С до достижения минимального значения 17 °С.

Регулирование потока в горизонтальном направлении (автоматическое регулирование).

Горизонтальное направление воздушного потока регулируется перемещением вертикальных жалюзи вправо-влево. Для этого нажмите кнопку SWING и направление воздушного потока будет постоянно изменяться по горизонтали. Повторное нажатие кнопки выключит качание жалюзи, и направление воздушного потока станет неизменным.

ВНИМАНИЕ! Не касайтесь вертикальных жалюзи руками!

Регулирование воздушного потока в вертикальном направлении (вручную).

Вертикальное направление воздушного потока регулируется перемещением горизонтальных жалюзи. Возьмитесь рукой за край вертикальной заслонки и передвиньте ее вверх или вниз.

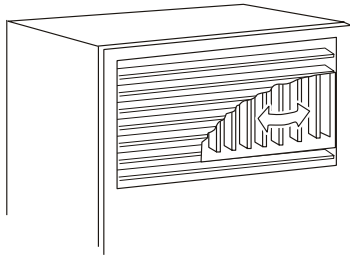

Регулирование потока вправо и влево

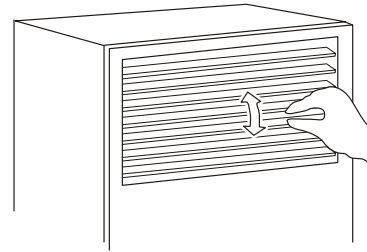

Регулирование потока вверх и вниз





При низкой температуре воздуха на улице и его высокой влажности возможно обмерзание теплообменника наружного блока. Такое обмерзание снижает производительность кондиционера. В этом случае помогает функция автоматической разморозки инея, признаками которой являются:

- ❖ Режим **Нагрев** автоматически прерывается.
- ❖ Вентиляторы наружного и внутреннего блоков останавливаются.
- ❖ В наружном блоке возможно появление тумана, который не является признаком неисправности, а свидетельствует об интенсивном испарении инея с теплообменника.

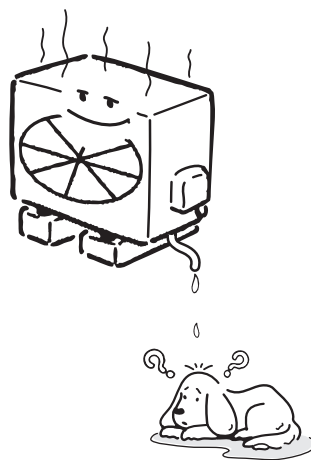
Режим нагрева возобновится автоматически как только завершится разморозка.

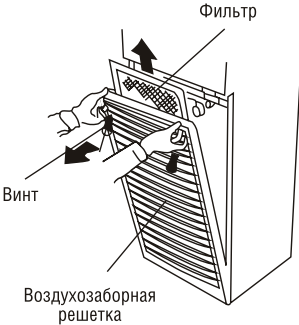

	<p>⚠ ПРЕДОСТЕРЕЖЕНИЕ!</p> <p>Прежде чем приступить к очистке, выключите кондиционер.</p>
	<p>ЧИСТКА ВНУТРЕННЕГО БЛОКА</p> <ul style="list-style-type: none"> ❖ Чистку внутреннего блока выполняйте сухой мягкой тканью. ❖ Если внутренний блок слишком загрязнен, смочите ткань холодной водой. ❖ Снимите лицевую панель внутреннего блока, промойте ее водой и вытрите насухо тканью. ❖ Не очищайте кондиционер тканью с химической пропиткой или щеткой. ❖ Не пользуйтесь для чистки бензином, полиролем, растворителями, чистящими порошками или другими химически активными веществами. Они могут повредить покрытие корпуса, привести к его деформации или изменению цвета.
	<p>ЧИСТКА ВОЗДУШНОГО ФИЛЬТРА</p> <p>Загрязнение фильтра приводит к снижению тепло- и холодопроизводительности кондиционера. Поэтому регулярно, каждые 2 недели, проводите чистку воздухо-очистительного фильтра.</p> <ol style="list-style-type: none"> 1. Отвинтите воздухозаборную решетку с обеих сторон и потяните ее вверх, держа за оба края. 2. Выньте решетку из кондиционера, взявшись за крепления фильтра и потянув его вверх. 3. Очистите фильтр с помощью пылесоса или промойте в теплой воде (~40°C) и высушите его. Если фильтр загрязнился очень сильно, промойте его раствором нейтрального моющего средства и мягкой кистью. Обязательно полностью высушите фильтр в тени перед установкой в кондиционер.

1. Периодически очищайте и обслуживайте наружный блок, который находится на улице. Не пытайтесь делать это самостоятельно, обращайтесь в сервис-центр. Конденсатор наружного блока необходимо очищать не реже 1р в 2 месяца.



ХРАНЕНИЕ

Если Вы не планируете использовать кондиционер в течение длительного времени (ближайшего месяца и более):

1. Включите кондиционер на несколько часов в режиме вентилятора. Это позволит полностью просушить его внутренние полости.
2. Отключите кондиционер

ПРОВЕРКА ПЕРЕД ВКЛЮЧЕНИЕМ КОНДИЦИОНЕРА

- ❖ Убедитесь, что электропровод не поврежден и не выключен из электрической сети.
- ❖ Убедитесь, что установлен воздушный фильтр.
- ❖ Убедитесь, что нет препятствий входящему и выходящему из кондиционера воздушному потоку.



ВНИМАНИЕ!

- ❖ Вынимая фильтр, не касайтесь металлических частей кондиционера. Острые металлические детали могут нанести травму.
- ❖ Не допускайте попадания воды внутрь кондиционера: она может нарушить изоляцию и привести к возгоранию или электрошоку.



<p>1. Задержка при выполнении команд</p>	<ul style="list-style-type: none"> ❖ От частых включений компрессора. Для защиты компрессора от слишком частых запусков, которые приводят к быстрому износу компрессора, предусмотрена 3-минутная задержка запуска кондиционера после его отключения. ❖ От подачи холодного воздуха (только кондиционеры с режимами нагрева и охлаждения). В режиме нагрева предусмотрена защита от подачи холодного воздуха в помещение. Воздух начинает поступать приблизительно через 5 минут после включения. За это время теплообменник внутреннего блока нагреется. Воздух не подается в помещение в следующих случаях: <ol style="list-style-type: none"> 1. Теплообменник еще не нагрелся в режиме нагрева. 2. В режиме оттайки инея на теплообменнике. 3. При низкой температуре на улице (в режиме нагрева). ❖ От обрастания инеем теплообменника наружного блока. В режиме нагрева на теплообменнике наружного блока при низкой температуре на улице образуется слой инея, снижающий производительность кондиционера. Для периодического устранения этого слоя в кондиционере автоматически включается функция оттайки, которая за 4–10 минут превратит весь слой в конденсат. Длительность оттайки зависит от температуры на улице и толщины слоя инея. Во время оттаивания вентиляторы внутреннего и наружного блоков неподвижны.
<p>2. Легкий туман</p>	<ul style="list-style-type: none"> ❖ Туман может выделяться из-за большого перепада температуры между входящим и выходящим из кондиционера воздухом. Это наблюдается, если кондиционер работает на охлаждение при высокой относительной влажности воздуха. ❖ Туман может выделяться также при включении кондиционера в режиме нагрева сразу после окончания оттайки теплообменника наружного блока.
<p>3. Кратковременные звуки, издаваемые работающим кондиционером</p>	<ul style="list-style-type: none"> ❖ При работе или в процессе отключения компрессора слышен тихий журчащий звук, вызванный перетеканием хладагента по трубопроводу. ❖ При работе или в процессе отключения компрессора издается негромкий кратковременный скрип, вызванный тепловым расширением пластмассовых деталей кондиционера при их нагревании. ❖ При включении питания воздушные заслонки устанавливаются в заданное положение, при этом слышен шум.

<p>4. Еле ощутимый запах, исходящий от внутреннего блока кондиционера</p>	<p>Запах выделяется не самим кондиционером (если он исправен), а находящимися в помещении мебелью, дымом, какими-либо химическими веществами. Он оказывается во внутреннем блоке вместе с попадающим воздухом, после чего, при слишком высокой его интенсивности или загрязненных фильтрах, подается назад в помещение.</p>
<p>5. Возможная конденсация влаги</p>	<p>При работе кондиционера в режиме охлаждения и высокой относительной влажности воздуха в помещении (более 80%), с поверхности внутреннего блока может капать конденсированная вода. Максимально откройте горизонтальную воздушную заслонку и включите высокую скорость вентилятора, чтобы конденсат быстро удалялся от кондиционера.</p>
<p>6. Режим обогрева (только для моделей нагрев/охлаждение)</p>	<p>При работе в режиме обогрева кондиционер переносит теплоту, содержащуюся в наружном воздухе, в помещение (принцип действия теплового насоса). При понижении температуры наружного воздуха мощность обогрева внутреннего блока также снижается. Если на улице очень холодно, рекомендуется использовать другие нагревательные приборы вместо кондиционера.</p>
<p>7. Автоматический перезапуск (Auto-restart)</p>	<p>При перебоях электропитания кондиционер полностью выключается. После возобновления питания кондиционер сам включается и начинает работать с теми параметрами (режим, контрольная температура и т.п.), которые были установлены до отключения питания. Все эти параметры записываются в постоянную память микропроцессора кондиционера.</p>
<p>8. Электромагнитные помехи</p>	<p>Во время грозы могут создаваться помехи для кондиционера, приводящие к нарушению его нормальной работы. Выключите питание кондиционера и затем вновь включите его. Для запуска кондиционера нажмите кнопку Вкл./Выкл. на пульте дистанционного управления. После этого кондиционер должен работать без нарушений.</p>

Если кондиционер не работает или работает ненормально, прежде всего самостоятельно проведите простейшие проверки. Возможно, это поможет Вам решить проблему, не обращаясь в авторизованную монтажную фирму.

1. Кондиционер не работает

Возможные причины:

- ❖ Перебои питания – дождитесь возобновления подачи электроэнергии.
- ❖ Перегорели предохранители или сработал автоматический выключатель – замените предохранители.
- ❖ Неисправны элементы питания (батарейки) пульта дистанционного управления – замените их.
- ❖ Неправильно установлено время на таймере кондиционера – отмените установку таймера.

2. Кондиционер плохо охлаждает или нагревает помещение

Возможные причины:

- ❖ Неправильно задана желаемая температура воздуха (слишком высокая в режиме охлаждения, слишком низкая – в режиме нагрева) – установите нужную температуру воздуха на пульте (см. раздел инструкции «Режимы работы кондиционера»).
- ❖ Воздухоочистительный фильтр сильно загрязнен – очистите фильтр.
- ❖ Затруднено поступление или выброс воздуха из наружного блока (посторонние предметы загораживают его решетки) – удалите препятствия воздушному потоку, затем вновь включите кондиционер.
- ❖ Окна или двери кондиционируемого помещения открыты – закройте их.
- ❖ 3-минутная задержка запуска компрессора после включения – подождите несколько минут.

3. При возникновении следующих неисправностей отключите кондиционер, отсоедините его от электросети и обратитесь в авторизованную монтажную фирму

- ❖ Часто мигают индикаторы. Вы отключили кондиционер и через две-три минуты включили его снова, но индикаторы продолжают мигать.
- ❖ Часто перегорает плавкий предохранитель или срабатывает автоматический выключатель.
- ❖ Внутри кондиционера попала вода или посторонние предметы.
- ❖ Плохо работает пульт, приемник сигналов пульта дистанционного управления или выключатель кондиционера.
- ❖ Другие нарушения в работе кондиционера.

Не пытайтесь самостоятельно ремонтировать кондиционер – это опасно!

Поручите ремонт кондиционера только квалифицированным специалистам авторизованной монтажной фирмы.

4. Коды ошибок

Коды ошибок (неисправностей) могут высвечиваться на дисплее

Дисплей	Неисправность
E1	Обрыв или короткое замыкание цепи термистора T1
E2	Обрыв или короткое замыкание цепи термистора T2
P1	Защита по низкому давлению в режиме охлаждения
P2	Защита по высокому давлению в режиме нагрева

Не пытайтесь самостоятельно ремонтировать кондиционер – это опасно!



До обращения в монтажную фирму проверьте работоспособность кондиционера сами.

Кондиционер не работает

Подано ли питание на кондиционер?



Установлен ли режим настройки часов в положении «Вкл.»?

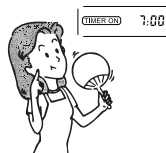

Не отключено ли электричество и не выбит ли автомат защиты?



Низкая холодо- или теплопроизводительность

Устраивает ли Вас температурная настройка?

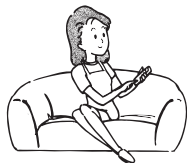

Не забита ли сетка воздухоочистительного фильтра пылью и грязью?

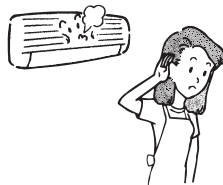

Не открыты ли окна и двери?

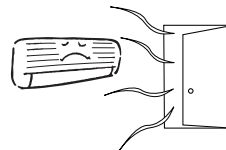

Низкая холодопроизводительность

Нет ли прямого воздействия солнечных лучей?



Не работает ли в комнате источник со значительным тепловыделением?



Не слишком ли много людей в помещении?

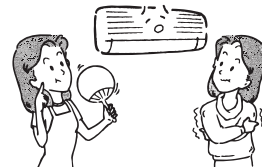

Когда нужно немедленно обратиться в авторизованную монтажную фирму

В следующих ситуациях немедленно отключите кондиционер и свяжитесь с монтажной фирмой.

Часто выбивает предохранитель или автомат защиты.

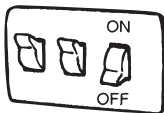

Автомат-предохранитель слишком сильно нагрелся.

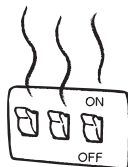

Изоляция кабеля питания повреждена.



Работа кондиционера нарушает нормальную работу телевизоров, радио и других электроприборов.

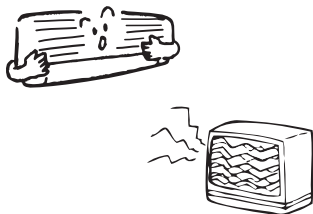

Не срабатывает кнопка Вкл./Выкл.



Во время работы из блока постоянно раздается посторонний шум.



При нажатии кнопки Вкл./Выкл. (Run) происходит сбой в работе кондиционера, и этот сбой повторяется после отключения от сети и перезапуске кондиционера вновь через 3 мин.

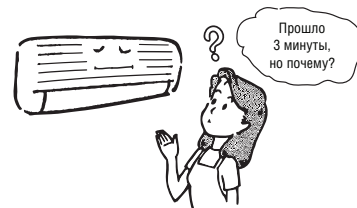

Если нормальная работа кондиционера не восстановится даже после выполнения всех указанных выше проверок и после просмотра предыдущей страницы сомнения еще останутся, отключите кондиционер и свяжитесь с авторизованной монтажной фирмой.

Авторизованная монтажная фирма осуществляет установку и первый пуск кондиционера, после чего заполняет гарантийный талон и выдает его пользователю. Талон должен быть скреплен печатью и содержать разборчиво написанную фамилию специалиста, установившего кондиционер, а также название, адрес и телефон авторизованной фирмы.

Может так случиться, что в течение гарантийного срока в работу кондиционера необходимо срочное вмешательство специалиста (см. таблицу на предыдущей странице). В день обнаружения неисправности или, в крайнем случае, на следующий день нужно связаться с авторизованной фирмой, чтобы договориться о времени ее устранения и сохранения тем самым гарантии.

Если по каким-либо причинам авторизованной фирме не удастся устранить возникшую неисправность, следует обратиться в единую круглосуточную междугородную службу поддержки клиента. Позвоните бесплатно по телефону 8 (800) 200-0005, объясните свою проблему, после чего с Вами свяжутся из ближайшего сервисного центра, чтобы договориться об удобном времени устранения неисправности. Всего по Российской Федерации создано 86 таких сервисных центров.







 **KENTATSU**

IS THE TRADEMARK OF
KENTATSU DENKI, JAPAN

