

TIME POWER

02-2021



- Установленное давление отображается на дисплее и на манометре*
- История ошибок*
- Возможность управления 3-ходовым клапаном снаружи*
- Возможность управления насосом снаружи*
- Функция почасовой подготовки бойлера*
- Функция PLUS для ускорения подготовки бойлера*



ВНУТРЕННИЕ КОМПОНЕНТЫ КОТЛА

Автоматический
воздушный
клапан

Фланец для конденсационных
дымоходных труб с
отверстиями для теста
дымоходов

Погружной датчик температуры
дымовых газов (OFF = 110°C)

Датчик перегрева
(OFF = 167°C)

Первичный теплообменник из
нержавеющей стали

Пластиковая труба для забора
воздуха

Электроды розжига и
ионизации, уже
установленные поставщиком

Трансформатор розжига 50 Гц

Смеситель
Этот компонент обеспечивает смешивание
воздуха и газа, позволяет котлу иметь большое
соотношение диапазонов модуляции (1÷10)

Модуляционный вентилятор

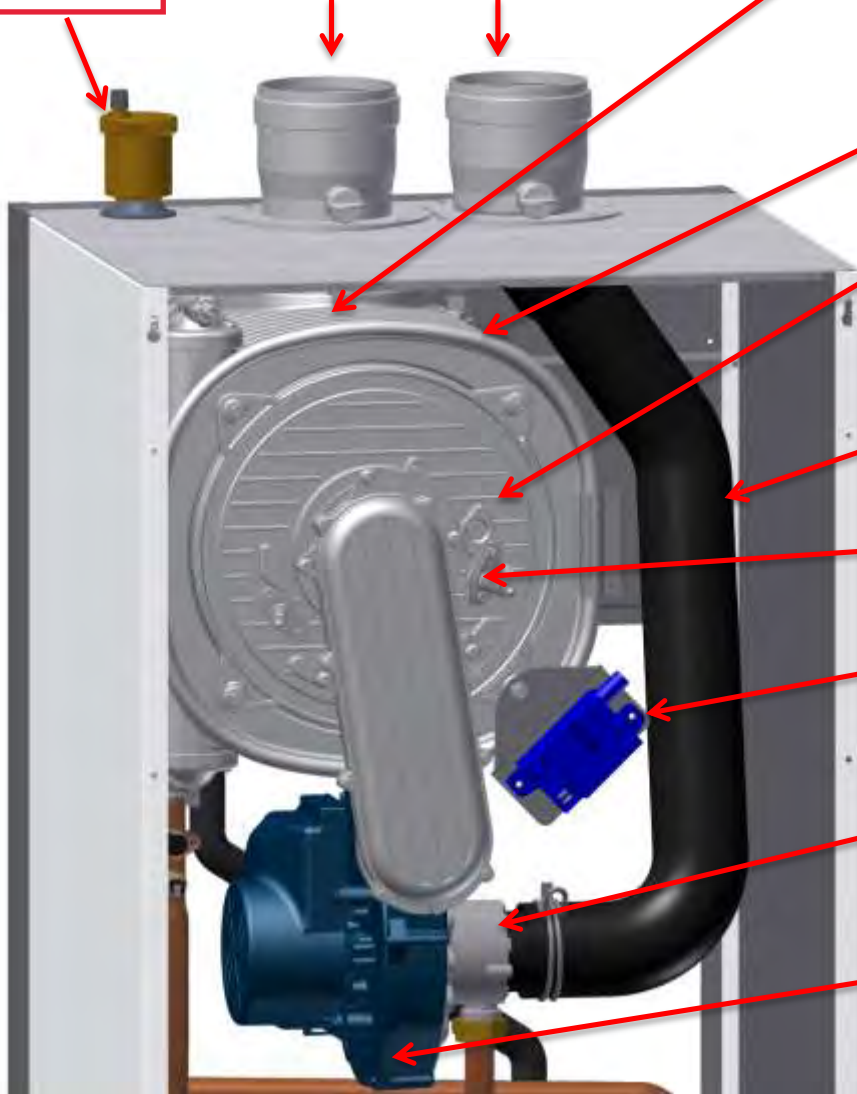

СМЕСИТЕЛЬ

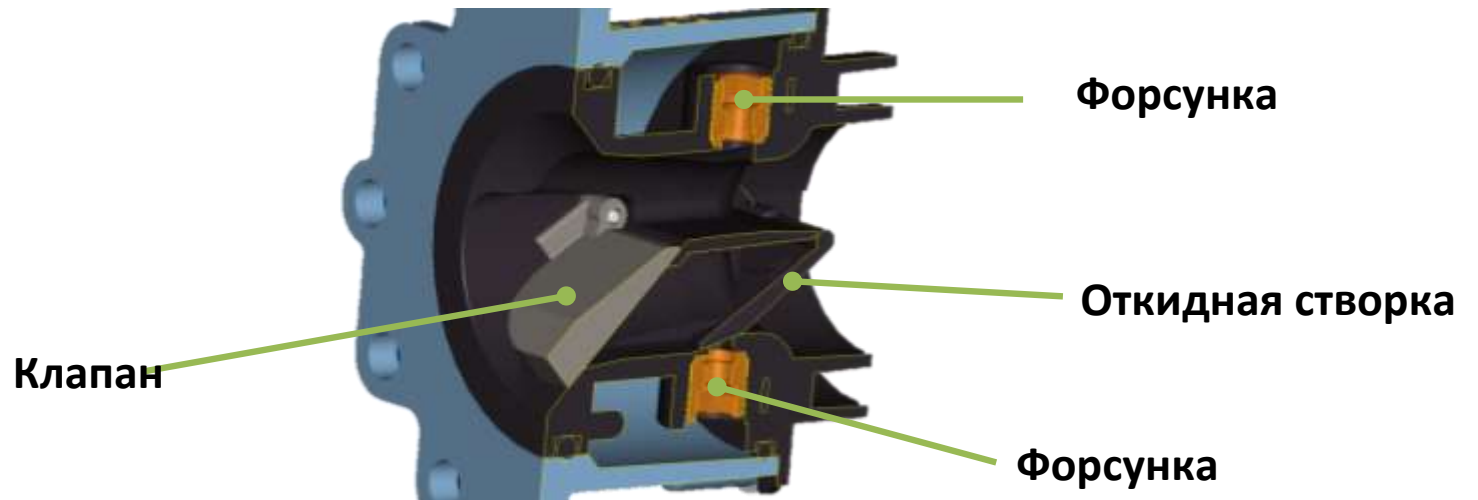
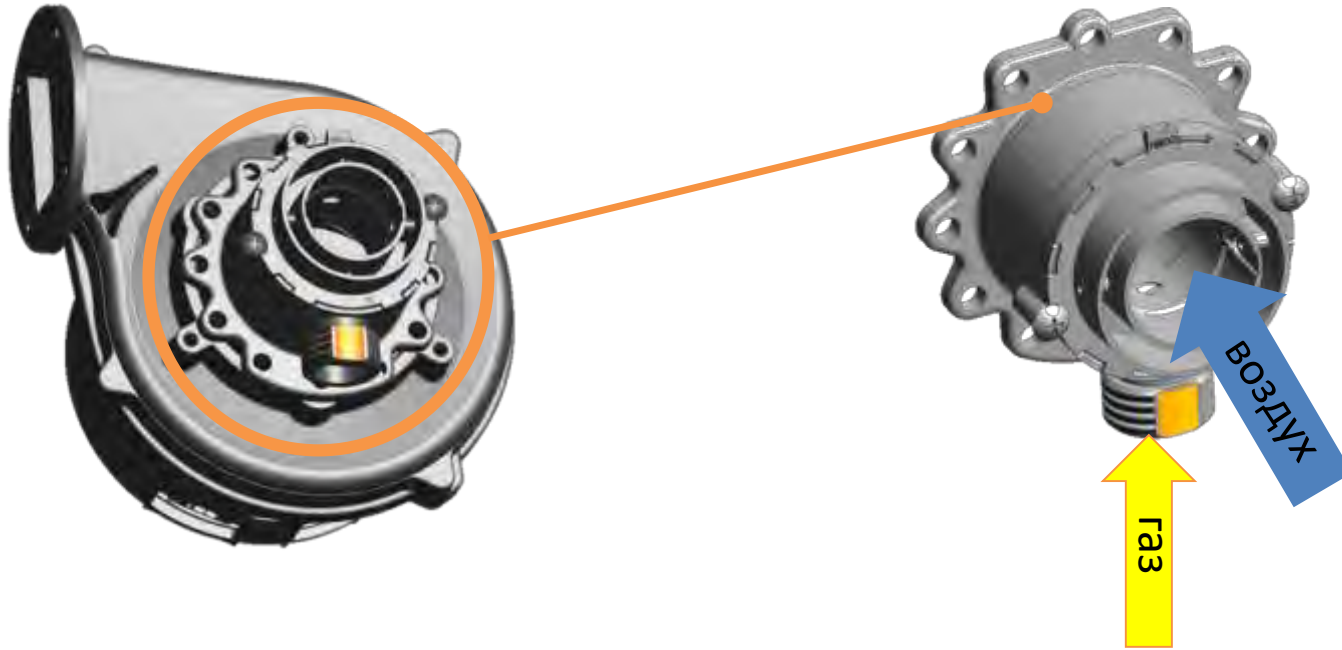

1 - ОТКРЫТЫЙ СМЕСИТЕЛЬ - рабочая фаза

- На этом этапе положение клапана и откидной створки являются открытыми как совместно используемыми.
- Воздух и газ подаются обеими сторонами смесителя в зависимости от приложенных оборотов вентилятора.
- Обороты вентилятора уменьшаются с максимального значения (100%) примерно до 38%* без потери правильных значений сгорания.
- Это стандартная работа котла со смесителем.

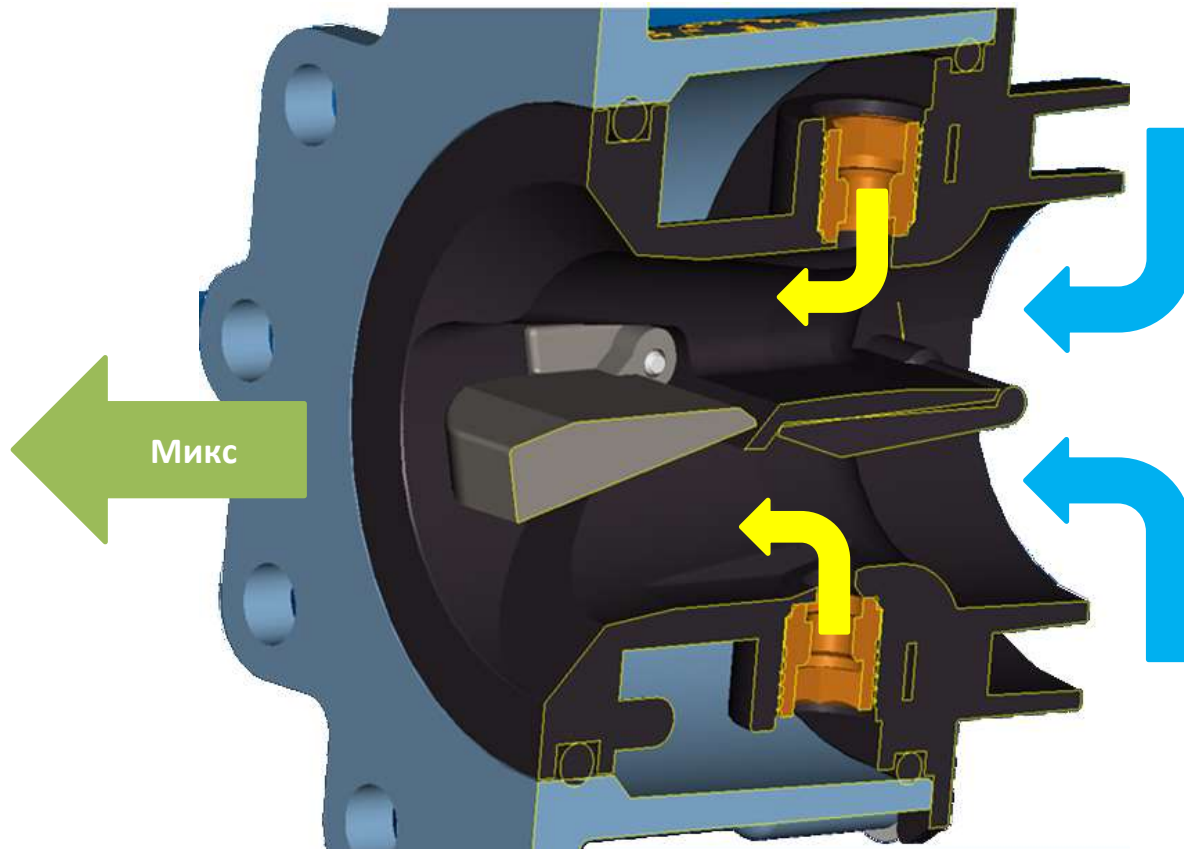

* Это значение является приблизительным, поскольку конденсационные котлы сами по себе мало регулируются в зависимости от длины дымовых труб и тяги дымоходной системы.

2 - РАБОЧИЙ СМЕСИТЕЛЬ - рабочая фаза

- Эта фаза начинается примерно с 38%* от максимальной мощности и заканчивается примерно на 19%* от максимальной мощности.
- В основном, из-за комбинации между уменьшением оборотов и его весом, клапан начинает опускаться в исходное положение, частично закрывая 1 путь смесителя, не теряя правильных значений сгорания.
- На этом этапе клапан закрывается не полностью: он остается открытым в промежуточном положении в зависимости от вращения вентилятора, обеспечивая правильную газоздушную смесь для горелки.

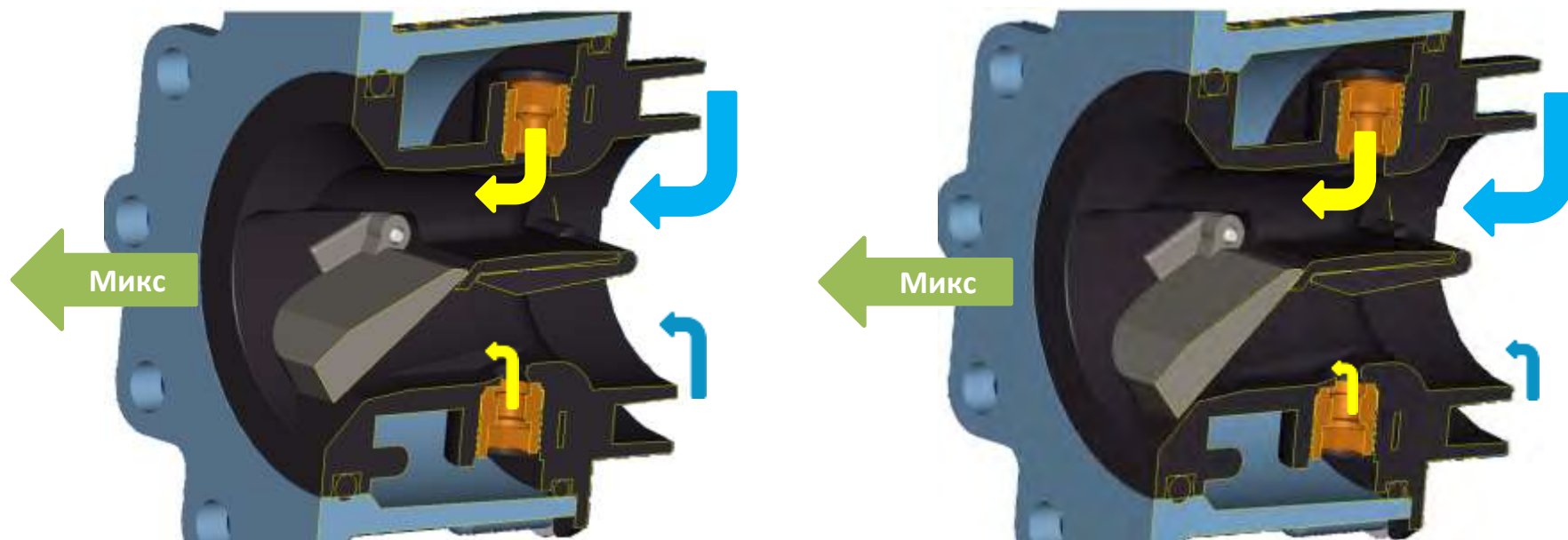

* Это значение является приблизительным, поскольку конденсационные котлы сами по себе мало регулируются в зависимости от длины дымовых труб и тяги дымоходной системы.

3 - ЗАКРЫТЫЙ СМЕСИТЕЛЬ - рабочая фаза

- Эта фаза начинается примерно при 19% максимальной мощности и работает до 10,5%* (минимальное значение).
- Обороты вентилятора по-прежнему уменьшаются, и в результате клапан полностью закрывается; как только это произойдет, заслонка также закрывается.
- В этот момент смеситель работает только с 1 способом, но сохраняет хорошие показатели сгорания.

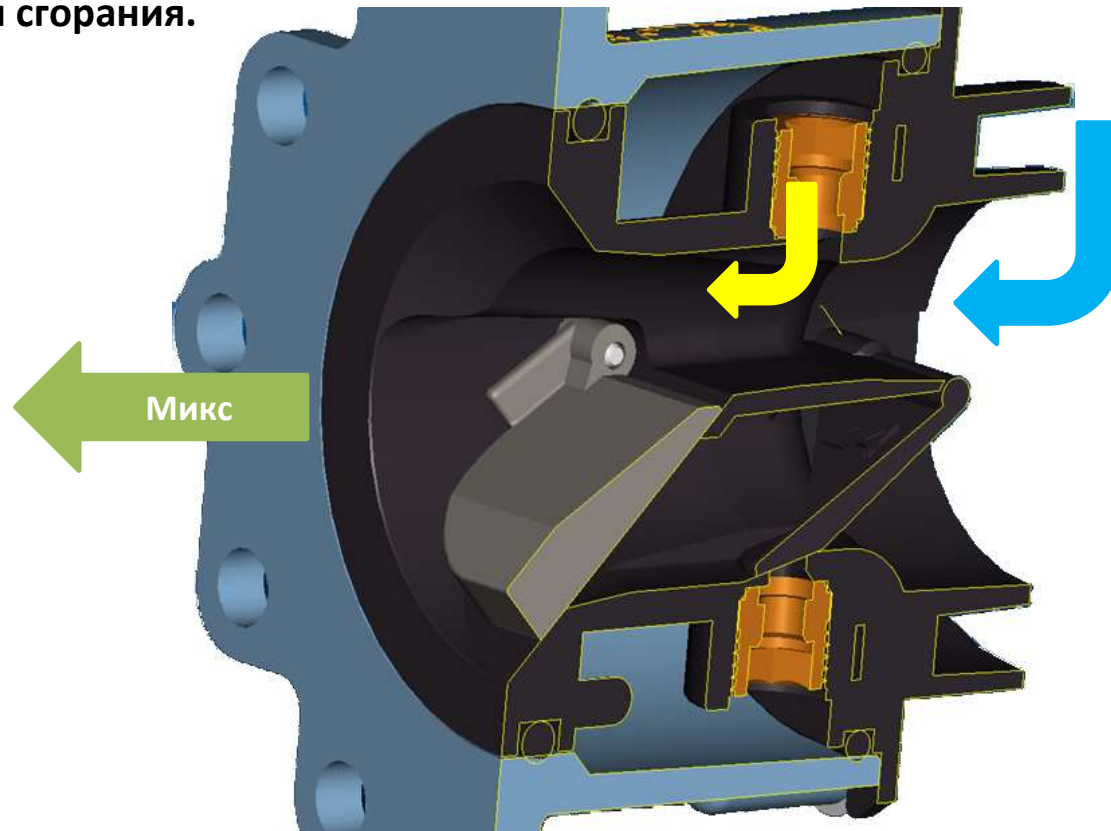

* Это значение является приблизительным, поскольку конденсационные котлы сами по себе мало регулируются в зависимости от длины дымовых труб и тяги дымоходной системы.

- Каждое движение частей смесителя регулируется скоростью вращения вентилятора.
- Отсутствие какого-либо электрического соединения с основной электрической платой.
- В зависимости от необходимой температуры основная электронная плата изменяет частоту вращения вентилятора.
- Даже при уменьшении проходного сечения воздушно-газовая смесь всегда остается правильной.

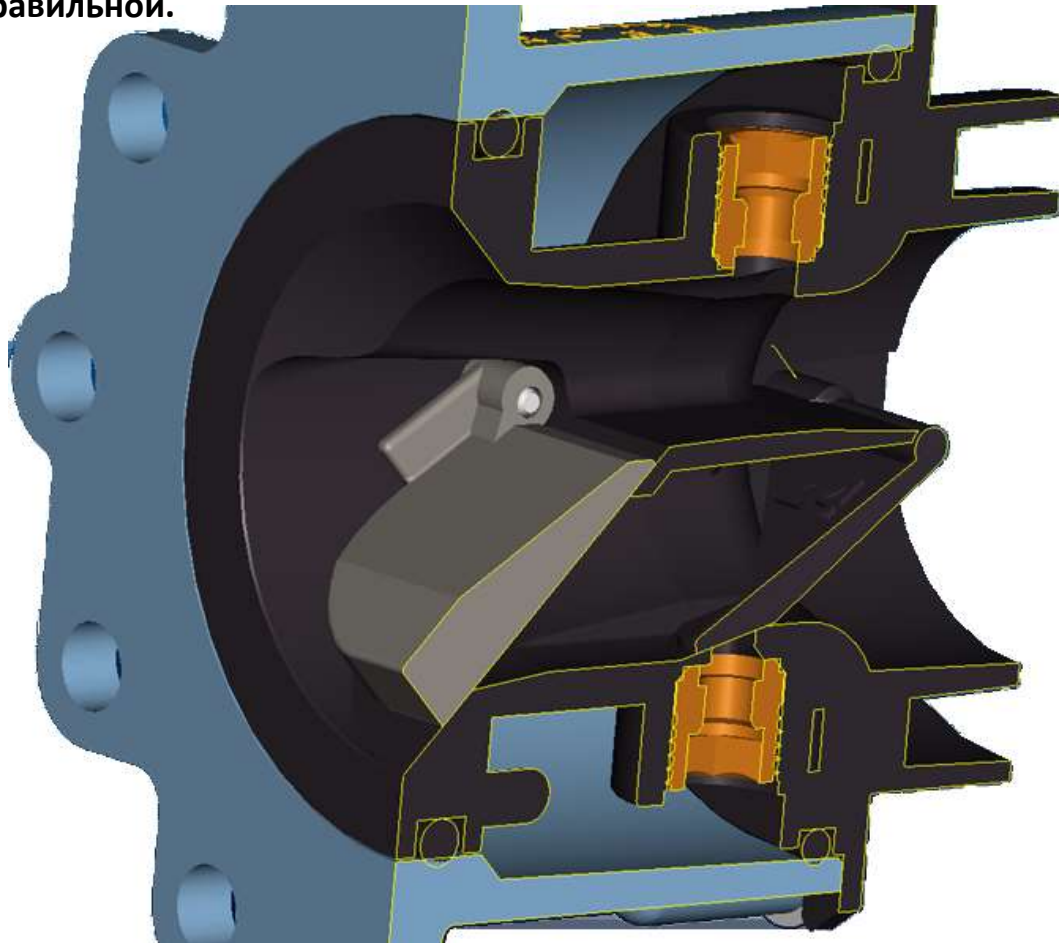

ГИДРАВЛИЧЕСКАЯ СХЕМА

Предохранительный клапан	50 - 70 кВт	90 - 115 - 160 кВт
Давление ON	> 3 бар	> 4,5 бар

Газовый клапан

*Встроенный автоматический
воздушный клапан*

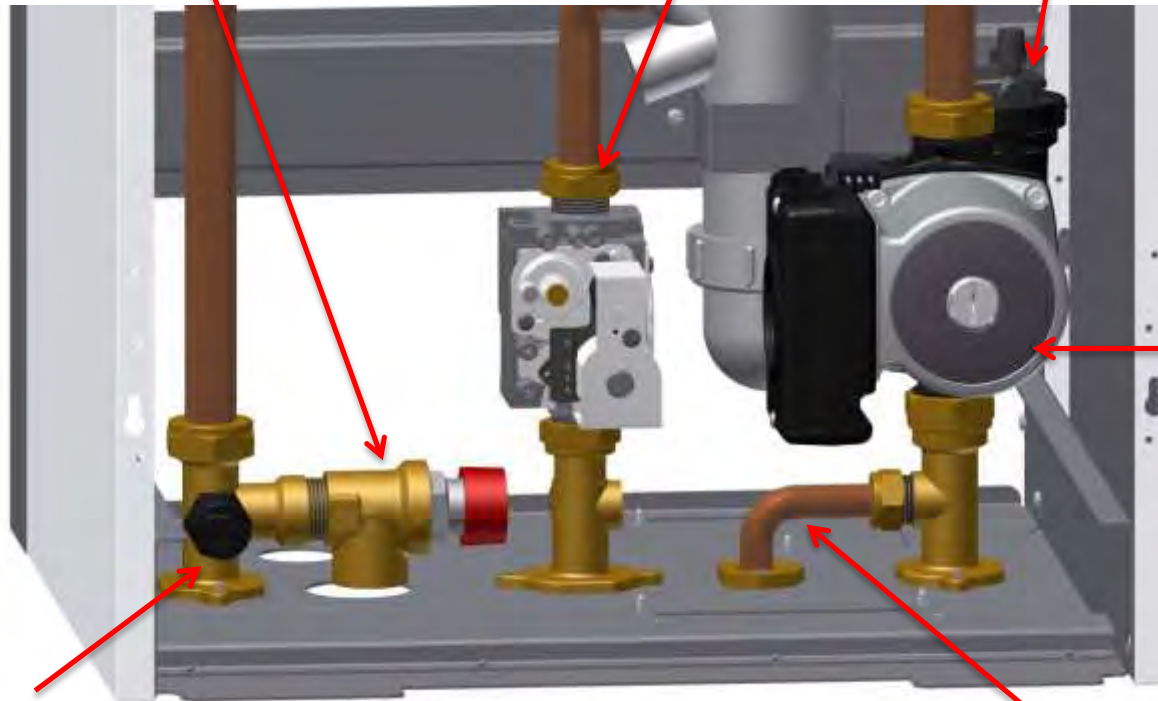

*Модулирующий
насос*

Труба для подачи воды

Реле давления воды	50 - 70 кВт	90 - 115 - 160 кВт
Давление ON	> 1,2 бар	> 1,2 бар
Низкое давление(E10)	< 0,8 бар	< 0,8 бар
Высокое давление(E92)	> 3 бар	> 4,5 бар

МОДУЛИРУЮЩИЙ НАСОС - общие характеристики

- ✔ Высокоэффективный насос (класс A)
- ✔ Встроенный клапан выпуска воздуха
- ✔ Только на конденсационной модели, поскольку модулирующий насос должен управляться 2 датчиками (расход и возврат)
- ✔ Функция модуляции используется только по требованию отопления



ЭЛЕКТРИЧЕСКОЕ РАБОЧЕЕ ПОЛЕ НАСОСА

Мин и макс мощность зависят от мощности котла, но не рекомендуется уменьшать заводскую настройку минимальной мощности. Это необходимо для обеспечения минимального напора насоса, необходимого для предотвращения возможных проблем с перегревом основного теплообменника из-за слишком низкой скорости воды на установке.

	Минимальная мощность	Максимальная мощность
	% мин оборот	% макс оборот
50-70 кВт	65%	99%
90-115-160 кВт	65%	99%

ПАНЕЛЬ УПРАВЛЕНИЯ



Отображение времени

Выбор температуры отопления

Выбор температуры ГВС

Информация

к прямой информации из текущих функций

Сброс

для сброса кодов ошибок

Вкл/Выкл

установка режимов (лето/зима)

Часы

чтобы выбрать почасовую настройку ГВС

Плюс, для включения режима Aqua Step (модели F,K), в противном случае для настройки быстрой подготовки бойлера (модели FR, KR)

Как это работает:

- Активируйте эту функцию и пользователь сможет управлять подготовкой бойлера в соответствии с необходимым временем, когда горячая вода действительно необходима.
- Без этой функции вкл/выкл цикла подготовки бойлера зависит от значения, обнаруженного датчиком.
- С помощью этой функции конечный пользователь может выбрать 2 временных интервала для каждого дня недели.

Как активировать и использовать:

1- Начинайте с режима “Лето или Зима”,

2- Зажмите кнопку  на 3 сек

3- Прокрутите параметры, нажимая кнопки + Отпл и – Отпл

4- Прокрутите значения, нажимая кнопки + ГВС и - ГВС



Как это работает:

- Активируя эту функцию, многие настройки котла отключаются (режим отопления и подготовка бойлера).
- Защита от замерзания по-прежнему предоставляется.
- Котел возвращается к нормальному функционированию по истечении выбранных дней или при нажатии кнопки выключения 

Как активировать:

1- Запуск из режима "ВЫКЛ.",



2- Нажатие кнопки ВЫКЛ  в теч.5сек



3- Установите дни отпуска нажатием кнопок + ГВС – ГВС

4- На дисплее будут отображаться уменьшающиеся дни.

Как это работает:

-  Установка подготовки бойлера принудительно устанавливается на максимальное значение в течение 1 часа
-  Нажмите кнопку **+ ГВС** или **- ГВС** , эта функция отключается, и котел возвращается к нормальной работе

Как активировать:

Зажмите кнопку "PLUS" в теч. 5 сек.

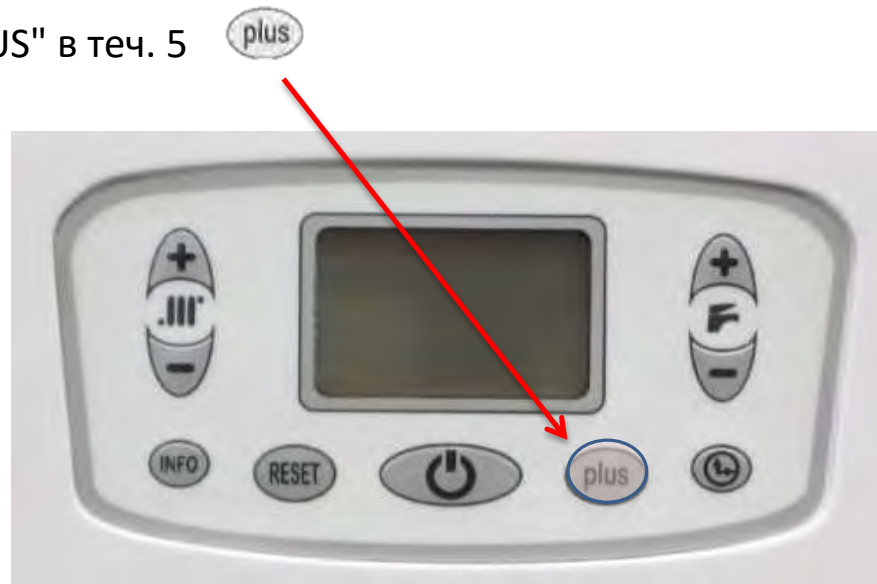

Как это работает:

- При подключении бойлера эта функция устанавливает максимальную температуру потока, чтобы ускорить подготовку бойлера.

Как активировать:

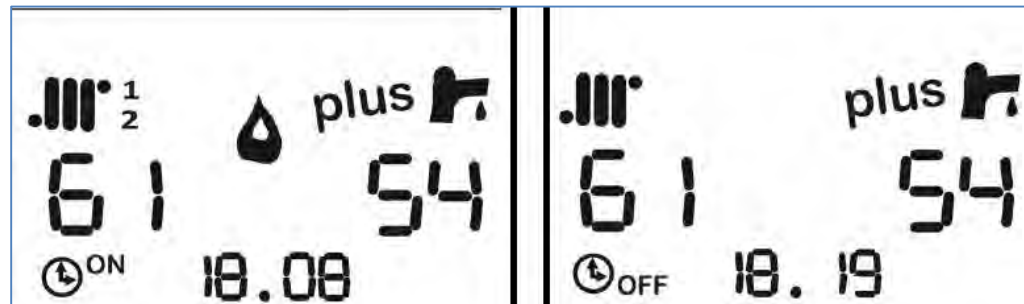

Нажмите кнопку  , на панели управления

Если часы установлены, функция Plus может управляться с помощью часового программирования; таким образом, пользователь имеет полный контроль над функцией



Что он показывает:

Циклические представления, содержащие некоторую информацию, такую как:

-  **Давление установки**
-  **Внешняя температура (при наличии внешнего датчика)**
-  **Текущее время (если оно было отрегулировано ранее)**



Как активировать:

При нормальном функционировании, кратковременно нажимая кнопку INFO, отображаются просмотры пользователей:

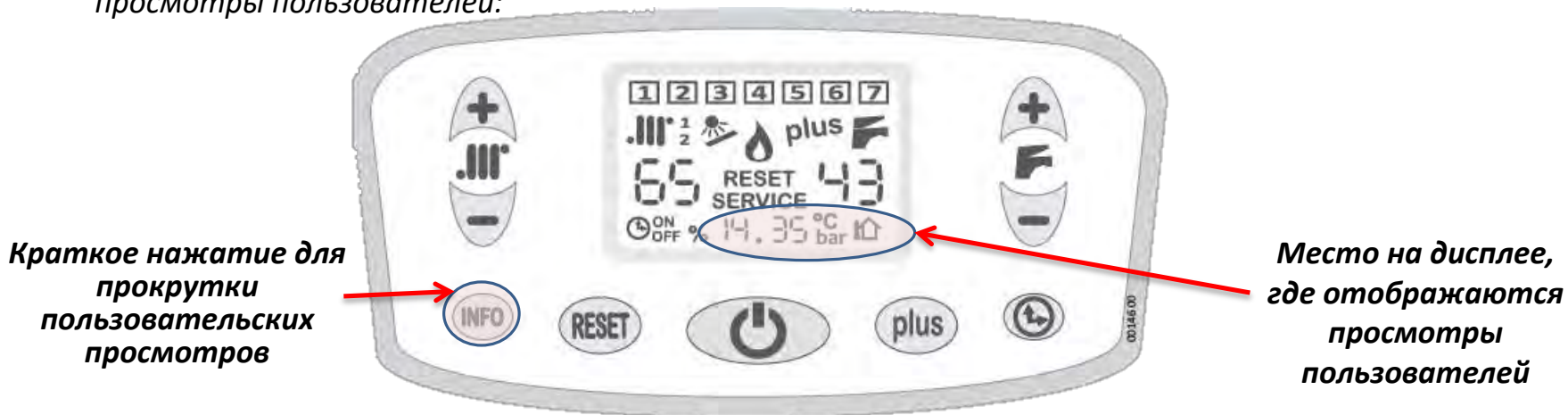

Что он показывает:

Циклические представления, содержащие некоторую информацию, такую как:

- Текущая информация
- Настройки
- Информация о внешнем датчике (при наличии)

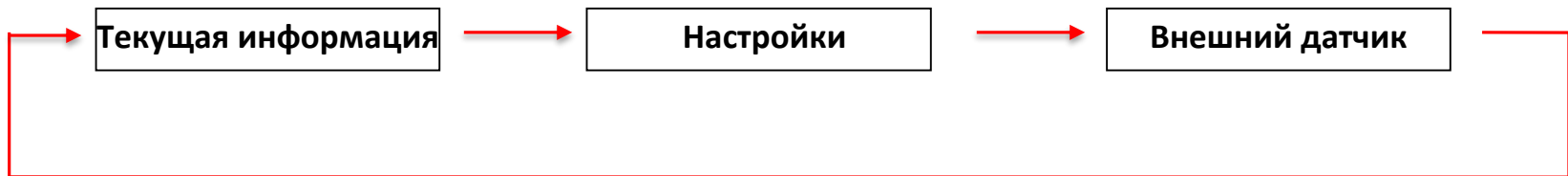

Как активировать:

При нормальном функционировании, нажимая в течение 5 сек кнопку "INFO", отображается техническое меню:

Кратковременное нажатие для выбора информации

Нажатие в течение 5 секунд для входа в Техническое меню



Текущая последовательность функционирования котла
*см. таблицу внизу

	Если отображён : Режим отопления включен Если мигает : отопление по требованию 1-2: ТА по требованию
	Если отображён : Солнечная электронная плата подключена Если мигает : Солнечный насос ВКЛ

	Если отображён : Функция PLUS активна Если мигает : Функция PLUS ВКЛ
	Если отображён : Режим ГВС активен Если мигает : ГВС по требованию

Текущая температура потока → 61

Процент от мощности горелки → %99

Обнаружено пламя → 4

Текущая температура ГВС → 54

Обратный датчик NTC (только модели с конденсацией) → 50°C

№	Стадия зажигания	Описание
	НЕТ ЗАПРОСА	Нет запроса
1	ЗАПУСК ЦИКЛА ПРОВЕРКИ	Контроль основных элементов котла
2	ЗАПУСК ЦИКЛА ВЕНТИЛЯТОРА	Вентилятор ВКЛ, проверка вращения вентилятора (пока пламени нет)
3	ЦИКЛ ГОРЕЛКИ:	Газовый клапан открыт, электрод подаёт искру, но пламени пока нет
4	ПЛАМЯ ОТСУТСТВУЕТ	Время обнаружения пламени истекло: ожидание новой попытки воспламенения
5	ОБНАРУЖЕНИЕ ПЛАМЕНИ ВЫПОЛНЕНО	Работает медленное зажигание
6	ЦИКЛ МОДУЛЯЦИИ	Калибровка количества сжигаемого газа в соответствии с видом спроса
7	ЗАВЕРШАЮЩИЙ ЦИКЛ	Газовый клапан ВЫКЛ, последующая циркуляция и последующая вентиляция

Текущее заданное значение нагрева
для **TA1** или набора внешних
датчиков с градиентной кривой

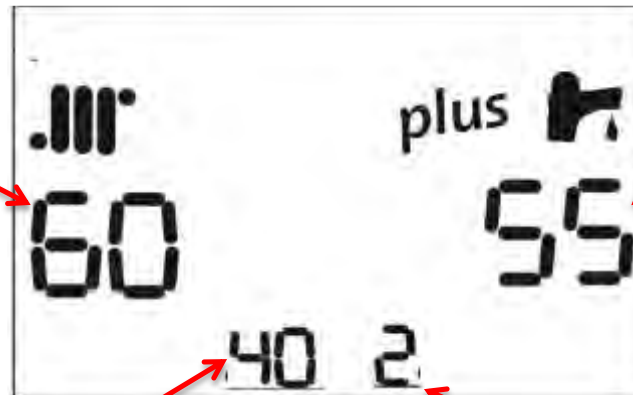

Текущее заданное значение ГВС

Текущее заданное значение нагрева для **TA2**

Не используется в данной конфигурации

Температура **TA1**
рассчитывается на основе
настройки внешнего датчика
градиента

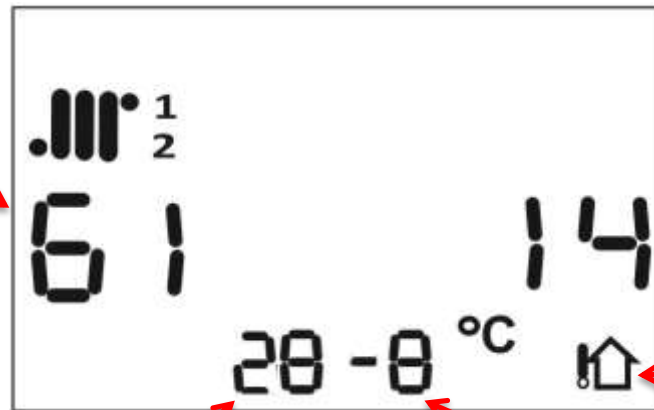

Текущая настройка кривой градиента



Наличие внешнего датчика

Текущая внешняя температура

Температура **TA2**, рассчитанная в
соответствии с настройкой внешнего датчика
градиента

Как войти:

1) Состояние котла: **ВЫКЛ**

Нажимайте одновременно: + Отпл  и + гвс 

Продолжайте нажимать в течение 10 секунд, пока не появится **"SERVICE"**.

2) Число слева показывает номер параметра. Выберите параметр с помощью + Отпл или - Отпл 

3) Число справа показывает значение параметра, установите значение с помощью + гвс или - гвс 

4) Чтобы сохранить изменения, зажмите  в теч. 3 сек

5) Функция выхода с **OFF** 

Выбор параметра

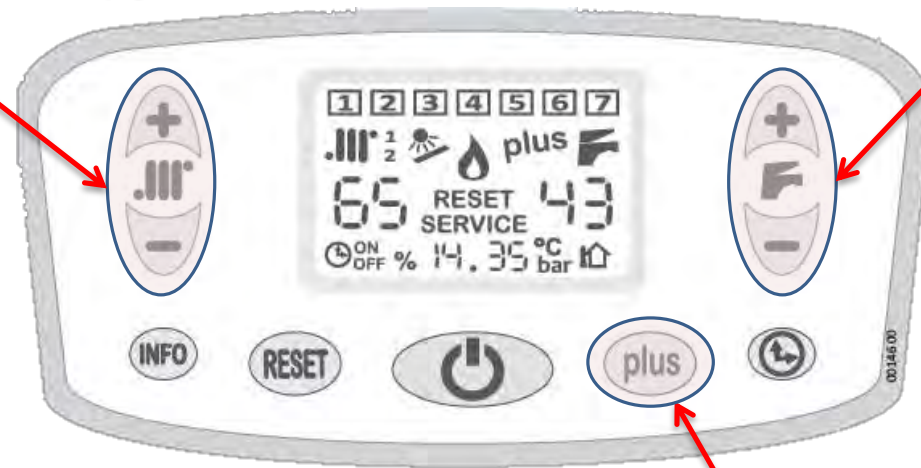

Выбор значения

Сохранение изменений

Цветовой ключ Рекомендуется не изменять

Описание	№	Конфигурация котла
Общие настройки		
Мощность котла	0	СИНГУЛЯРНЫЙ или КАСКАДНЫЙ
Тип газа	1	СИНГУЛЯРНЫЙ или КАСКАДНЫЙ
Установите значения давления для отключения подпитки котла	36	СИНГУЛЯРНЫЙ или КАСКАДНЫЙ
Коррекция внешней температуры	39	СИНГУЛЯРНЫЙ или КАСКАДНЫЙ
Отопление и ГВС рабочая температура		
Диапазон температуры по требованию на отопление	2	СИНГУЛЯРНЫЙ или КАСКАДНЫЙ
Температура, установленная для ТА2	17	СИНГУЛЯРНЫЙ или КАСКАДНЫЙ
НЕ ИСПОЛЬЗУЕТСЯ	40	СИНГУЛЯРНЫЙ
Минимальная температура отопления	41	СИНГУЛЯРНЫЙ или КАСКАДНЫЙ
Рабочая температура бойлера		
Установленная температура бойлера	23	ТОЛЬКО СИНГУЛЯРНЫЙ
Установка температуры бойлера во время почасовой подготовки бойлера	24	ТОЛЬКО СИНГУЛЯРНЫЙ
ΔT для котла повторного розжига по требованию подготовки бойлера	25	ТОЛЬКО СИНГУЛЯРНЫЙ
ΔT для получения максимальной температуры потока во время подготовки бойлера	26	ТОЛЬКО СИНГУЛЯРНЫЙ
ΔT для установки минимального значения расхода T по требованию подготовки бойлера	27	ТОЛЬКО СИНГУЛЯРНЫЙ
Функция "анти-легионелла"	28	ТОЛЬКО СИНГУЛЯРНЫЙ
Время активации "анти-легионелла"	29	ТОЛЬКО СИНГУЛЯРНЫЙ
Продолжительность работы функции "анти-легионелла"	30	ТОЛЬКО СИНГУЛЯРНЫЙ
Управление насосом по требованию отопления		
Функционирование насоса по требованию на отопление	5	СИНГУЛЯРНЫЙ или КАСКАДНЫЙ
Активация модулирующего насоса (только потребность в отоплении)	33	СИНГУЛЯРНЫЙ или КАСКАДНЫЙ
Установите значение ΔT для модулирующего насоса	34	СИНГУЛЯРНЫЙ или КАСКАДНЫЙ
Максимальная мощность модулирующего насоса	35	СИНГУЛЯРНЫЙ или КАСКАДНЫЙ

Цветовой ключ

Рекомендуется не изменять

Описание	№	Конфигурация котла
Синхронизация		
Задержка повторного зажигания котла после достижения заданного значения	6	СИНГУЛЯРНЫЙ или КАСКАДНЫЙ
Выбор времени для достижения максимальной мощности по требованию на отопление	9	СИНГУЛЯРНЫЙ или КАСКАДНЫЙ
Время достижения максимума по требованию на отопление после отключения при высокой температуре	10	СИНГУЛЯРНЫЙ или КАСКАДНЫЙ
Задержка включения по требованию на отопление	19	СИНГУЛЯРНЫЙ или КАСКАДНЫЙ
Время работы насоса по требованию на отопление	20	СИНГУЛЯРНЫЙ или КАСКАДНЫЙ
Время работы насоса после подачи запроса на ГВС	21	СИНГУЛЯРНЫЙ или КАСКАДНЫЙ
Задержка времени срабатывания при ошибке E24 (щелчки при низкой температуре)	22	СИНГУЛЯРНЫЙ
Максимальное время подачи ГВС	45	СИНГУЛЯРНЫЙ
Горелка		
Медленное воспламенение	3	СИНГУЛЯРНЫЙ или КАСКАДНЫЙ
Максимальная мощность по требованию на отопление	4	СИНГУЛЯРНЫЙ или КАСКАДНЫЙ
Отключение горелки от заданной температуры	42	СИНГУЛЯРНЫЙ или КАСКАДНЫЙ
Включение горелки от заданной температуры	43	СИНГУЛЯРНЫЙ или КАСКАДНЫЙ
Конденсационный вентилятор		
Минимальный оборот вентилятора	13	СИНГУЛЯРНЫЙ или КАСКАДНЫЙ
Максимальный оборот вентилятора	14	СИНГУЛЯРНЫЙ или КАСКАДНЫЙ
Предварительная вентиляция	15	СИНГУЛЯРНЫЙ или КАСКАДНЫЙ
Последующая вентиляция	16	СИНГУЛЯРНЫЙ или КАСКАДНЫЙ
Скорость вращения вентилятора для валидационного испытания вентиляторов / дымоходов	31	СИНГУЛЯРНЫЙ или КАСКАДНЫЙ
Пороговое значение скорости вращения вентилятора, которое должно быть достигнуто для проверки работоспособности вентилятора	32	СИНГУЛЯРНЫЙ или КАСКАДНЫЙ
Обороты вентилятора во время последующей вентиляции	38	СИНГУЛЯРНЫЙ или КАСКАДНЫЙ

Цветовой ключ

Рекомендуется не изменять

Описание	№	Конфигурация котла
Для установки/обслуживания		
Функции для гидравлической установки	7	СИНГУЛЯРНЫЙ или КАСКАДНЫЙ
Функция дымохода	12	СИНГУЛЯРНЫЙ или КАСКАДНЫЙ
Отображение оборотов вентилятора	18	СИНГУЛЯРНЫЙ или КАСКАДНЫЙ
Управление разъемом 67 на электронной плате для внешнего насоса	44	СИНГУЛЯРНЫЙ

Цветовой ключ

Рекомендуется не изменять

ПАР	Конф. котла	Описание	Значение	Заводские Настройки	Примечание
00	Все	Мощность котла (устанавливается техником на производстве)	0 - 5	Зависит от типа	0/1 - не использ. 2 - 50 кВт 3 - 70 кВт 4 - 90 кВт 5 - 115 кВт 6 - 160 кВт
01	Все	Тип газа	0 - 1	Зависит от типа	0 - Природный газ 1 - Сжиженный газ
02	Все	Диапазон температур по требованию на отопление	0 - 1	0	0 - Стандартный диапазон 35 ÷ 78 °С 1 - Низкий диапазон 20 ÷ 45 °С
03	Все	Медленное воспламенение	---	25	50-70 кВт = диапазон 10-60 90-115 кВт = диапазон 10-40
04	Все	Макс мощность по требованию на отопление	00 - 99	99	Значение представляет собой процент от макс значения газового клапана
05	Все	Функционирование насоса по требованию на отопление	0 - 2	0	0 - Стандартная работа 1 - Насос всегда ВКЛ 2 - Насос всегда ВЫКЛ
06	Все	Задержка повторного зажигания котла после достижения заданного значения	0 - 15	3	В минутах
07	Все	Функции для циркуляции котла	0 - 3	0	0 - Функции ВЫКЛ 1 - Установка для циркуляции отопления 2 - Установка для циркуляции санитарной воды в бойлере 3 - Установка для циркуляции двух контуров
09	Все	Выбор времени для достижения максимальной потребляемой мощности	20 - 120	25	В секундах
10	Все	Время достижения максимального значения по требованию на отопление после отключения при высокой температуре	1 - 10	2	В минутах
12	Все	Функция дымохода (для эксплуатационных испытаний)	0 - 1	0	0 - Котел ВКЛ при минимальном обороте вентилятора 1 - Котел ВКЛ при максимальном обороте вентилятора
13	Все	Минимальный оборот вентилятора * (Не рекомендуется менять)	110-300	Зависит от газа	г.р.м x 10
14	Все	Максимальный оборот вентилятора * (Не рекомендуется менять)	380-700	Зависит от газа	г.р.м x 10

Цветовой ключ

Рекомендуется не изменять

ПАР	Конф. котла	Описание	Значение	Заводские настройки	Примечание
15	Все	Предварительная вентиляция	15-60	30	В секундах
16	Все	Последующая вентиляция	10-60	20	В секундах
17	Все	Температура, установленная для ТА2	0 / 20-80	0	0 – Вход для телефонного контроллера 20 – 80 Установите температуру потока в соответствии с запросом от ТА2
18	Все	Отображение оборотов вентилятора	0 - 1	0	0 – Функция ОТКЛЮЧЕНА 1 – Функция АКТИВИРОВАНА на 15 минут
19	Все	Задержка включения, после запроса на отопление	0 - 5	0	В минутах. Он используется, когда на заводе имеются зонные клапаны с длительным временем открытия.
20	Все	Время работы насоса по требованию на отопление	0 - 240	30	В секундах
21	Сингулярный	Время работы насоса после подачи ГВС	0 – 240 Бак	180 Бак	В секундах
22	Все	Задержка времени срабатывания при ошибке E24 (щелчки при низкой температуре)	0 – 120	30	В секундах. Контакт «ТР» на электрической схеме
23	Сингулярный	Установленная температура бойлера	0 30 - 60	0	0 – Настраивается с помощью ручки на панели управления 30 – 60 Температура, установленная техническим специалистом и больше не устанавливаемая пользователем
24	Сингулярный	Установите температуру бойлера во время почасовой подготовки бойлера	0 20 - 50	40	0 – Бойлер не подготовлен 20 – 50 Бойлер с заданной температурой, когда функция почасовой подготовки бойлера выключена
25	Сингулярный	ΔT для котла повторного розжига по требованию подготовки бойлера	1 - 10	3	Вкл горелки по требованию бойлера= уст – (ПАР25)°C
26	Сингулярный	ΔT для получения максимальной температуры потока во время подготовки бойлера	5 - 15	8	ΔT = уст Бак – Т текущая. Если ΔT > (ПАР26): тогда Т поток = максимальное значение
27	Сингулярный	ΔT для установки минимального значения расхода Т по требованию подготовки бойлера	5 - 20	15	Т расход мин = уст Бак + (ПАР27)°C

Цветовой ключ

Рекомендуется не изменять

ПАР	Конф. котла	Описание	Значение	Заводские настройки	Примечание
28	Сингулярный	Функция анти-легионелла (ON/OFF)	0 50 - 70	60	0 – Не задействована 50 – 70 Температура воды во время этой функции
29	Сингулярный	Время активации анти-легионеллы, после того, как температура не достигла пар 28	1 - 15	7	В днях.
30	Сингулярный	Продолжительность "анти-легионелла" функции	0 - 30	1	В минутах.
31	Все	Скорость вращения вентилятора для валидационного испытания вентиляторов / дымоходов	0 - 99	99	То же самое для всех мощностей
32	Все	Пороговое значение скорости вращения вентилятора, которое должно быть достигнуто для проверки работоспособности вентилятора	0 - 99	Зависит от мощности котла	50 кВт = 62 70 кВт = 48 90 кВт = 75 115 кВт = 60 160 кВт = 70
33	Все	Активация модулирующего насоса (только потребность в нагреве)	0 - 2	0	0 – отключение модуляции 1 – модулирование с помощью назначенной ΔТ 2 – модуляция с динамической ΔТ
34	Все	Установка ΔТ для модулирующего насоса	0 - 3		0 – ΔТ = 20°C 1 – ΔТ = 15°C 2 – ΔТ = 10°C 3 – ΔТ = 5°C
35	Все	Максимальная мощность модулирующего насоса	65 - 99	---	Привязан к пар 0, который устанавливает это значение в зависимости от мощности котла . Не рекомендуется изменять это значение
36	Все	Установите значения давления для отключения подпитки котла	0 – 3	2	0 – Датчик отсутствует 1 - OFF = 0,5бар, ON = 1бар 2 - (50-70 кВт) OFF = 0,4бар, ON = 0,7бар 2 - (90-115 кВт) OFF = 0,9бар, ON = 1,4бар 3 - OFF = 0,8бар, ON = 1,2бар

Цветовой ключ

Рекомендуется не изменять

ПАР	Конф. котла	Описание	Значение	Заводские настройки	Примечание
37	Все	Тип заполнения установки <small>* (не используется в этих моделях)</small>	0 30 - 60	0	0 – Автоматический От 30 до 60 литров воды на входе
38	Все	Обороты вентилятора во время последующей вентиляции	40-99	70	% от максимального оборота вентилятора
39	Все	Коррекция внешней температуры	-5÷+5	0	В градусах (°C)
40	Все	Функция PLUS: Установите время нагрева для увеличения температуры, пока не будет установлено максимальное значение.	0/ 1-60	0	Если функция активирована, она увеличивает температуру нагрева на +5°C. 0 = отключен 1-60 = минут;
41	Все	Минимальная температура отопления	20-50 20-35	---	Если пар 2 = 0 то диапазон 20÷50; По умолчанию 35°C Если пар 2 = 1 то диапазон 20÷35; По умолчанию 20°C
42	Все	Отключение горелки от уст температуры	0-10	5	В градусах (°C)
43	Все	Включение горелки с уст температуры	0-10	0	В градусах (°C)
44	Все	Управление разъемом 67 на электронной плате для внешнего нагревательного насоса	0-3	0	0 = Стандартное функционирование (привязано к потребности в отоплении) 1 = Всегда вкл 2 = Привязан только к спросу со стороны ТА (не ТА2) 3 = Связано как с потребностями в отоплении, так и с ГВС
45	Все	Максимальное время подачи ГВС	0/ 10-180	0	0 = отключен 10-180 сек = По истечении этого времени безостановочной потребности в ГВС котел отдает предпочтение потребности в отоплении.

Как это работает:

Активируя эту функцию, котел запускает цикл циркуляции теплоносителя, чтобы помочь техническому специалисту исключить завоздушивание котла.

Различные варианты циркуляции теплоносителя в зависимости от запроса:

1. Установка для циркуляции отопления
2. Установка для циркуляции санитарной воды в бойлере
3. Установка для циркуляции двух контуров

Каждый цикл занимает 2 минуты и состоит из:

- Для 1':30" насос вкл
- Для 30" насос откл

Вся функция (повторяется 7 циклов циркуляции) занимает около 15 минут, если только вы не покинете функцию вручную раньше.



Как активировать:

Пар.7

ПАР	Описание	Значение	Заводские настройки	Примечание
07	Функции для циркуляции котла	0 – 3	0	0 – Функция ВЫКЛ 1 – Установка для циркуляции отопления 2 – Установка для циркуляции санитарной воды в бойлере 3 – Установка для циркуляции двух контуров



2 Вида ошибок:

-  **RESET** – Нажатие кнопки RESET для разблокировки ошибки
-  **SERVICE** – Только узнав причину, ошибка может быть разблокирована; как правило, для ее решения требуется специалист.

Код ошибки	Вид ошибки	Описание
E 01	RESET	Пламени не обнаружено.
E 02	RESET	Высокая температура воды на первичном теплообменнике.
E 03	RESET	Высокая температура дымохода.
E 05	SERVICE	Сбой датчика температуры подачи теплоносителя в систему.
E 08	RESET	Пламя пропало после 5 раз обнаружения.
E 10	SERVICE	Недостаточное давление в системе.
E 12	SERVICE	Датчик NTC бака вышел из строя.
E 15	RESET	Сбой датчика температуры в обратной магистрали системы.
E 16	RESET	Вентилятор остановлен или вращается некорректное количество оборотов.

Код ошибки	Вид ошибки	Описание
E 24	RESET	Ошибка предохранительного термостата контура отопления.
E 29	RESET	Возможное засорение системы дымохода.
E 31	SERVICE	Связь между электронной платой и пультом дистанционного управления потеряна.
E 35	RESET	Обнаружение пламени при включении горелки.
E 38	SERVICE	Сбой внешнего датчика температуры.
E 39	SERVICE	Функция защиты от замерзания: когда котел включен и 1 датчик показывает 0°C, горелка не включается.
E 43	SERVICE	Высокая температура, ощущаемая обратным датчиком.
E 62	SERVICE	Ошибка связи между платой дисплея и электронной платой.
E 91	SERVICE	Ошибка связи между датчиком давления и электронной платой.
E 92	SERVICE	Чрезмерное давление в системе, определяемое датчиком.

Эта функция позволяет техническому специалисту получать инфо об ошибках, возникших на котле.

Что это показывает:

Циклические представления, содержащие последние 5 обнаруженных ошибок:

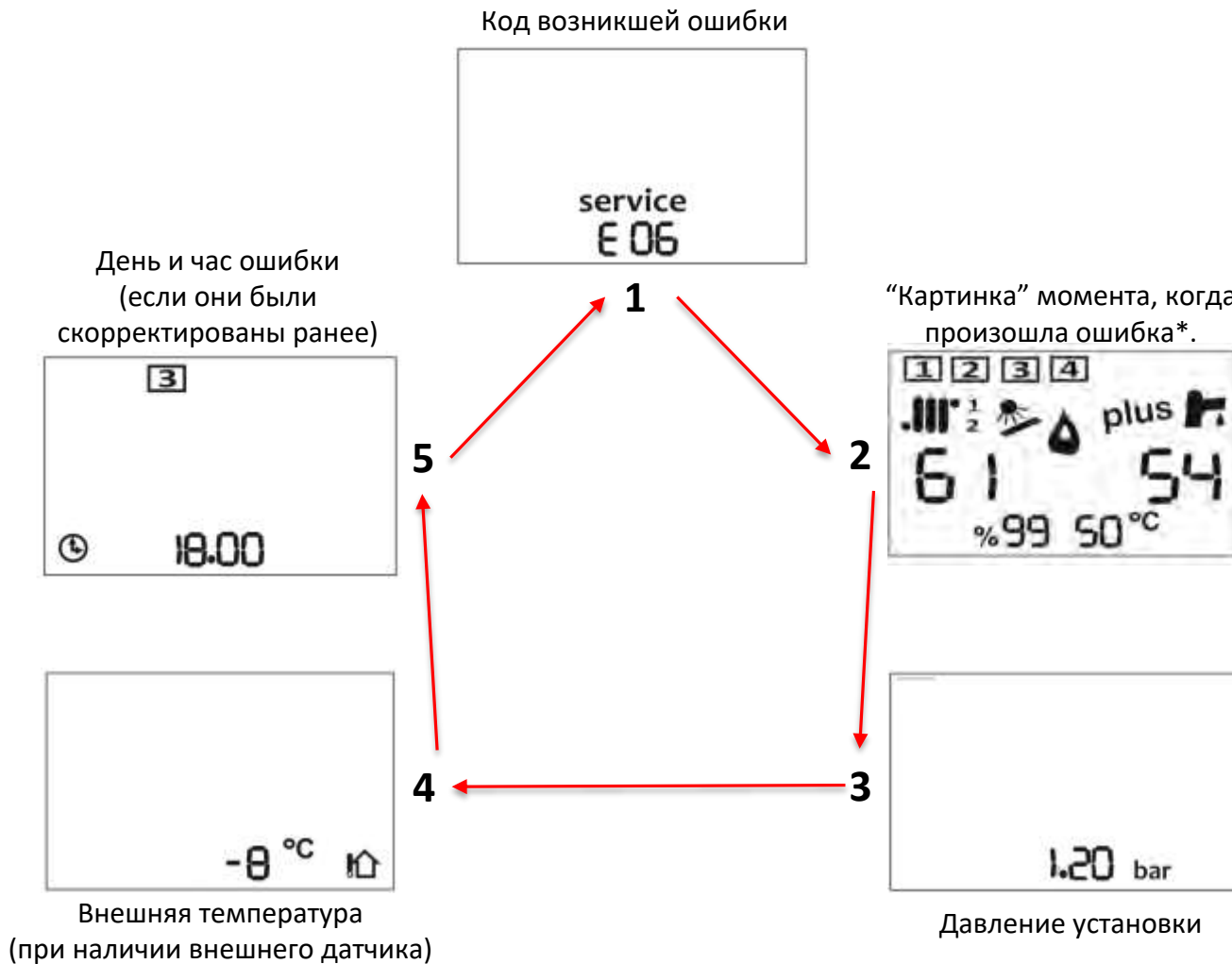

* Сведения, указанные в информации на этой странице, совпадают с “Текущей информацией” технических представлений

Как активировать эту функцию?

- 1- Когда котел находится в выкл режиме, при нажатии кнопки **INFO** в течение 6 сек включается функция “Последние 5 ошибок”.
- 2- Нажатие кнопок + **Отпл** – **Отпл** для выбора возникшей ошибки.
- 3- Нажатие кнопок + **ГВС** – **ГВС** для выбора страниц с информацией об одной ошибке.



GRAZIE PER LA VOSTRA ATTENZIONE!

THANKS FOR YOUR ATTENTION!

MERCI DE VOTRE ATTENTION!

GRACIAS POR SU ATENCIÓN!

СПАСИБО ЗА ВНИМАНИЕ!

感谢您的关注



Green Heating Technology

ITALTHERM