

Alpha IP

SWDO 61001



Bedienungsanleitung

DEU ENG FRA NDL ITA ESP DAN/NOR
FIN SWE POL RUS

Inhalt

1	Zu dieser Anleitung	3
1.1	Gültigkeit, Aufbewahrung und Weitergabe der Anleitung	3
1.2	Symbole	3
2	Sicherheit	4
2.1	Bestimmungsgemäße Verwendung	4
2.2	Sicherheitshinweise	4
3	Funktion	5
4	Geräteübersicht	6
4.1	Technische Daten	6
5	Inbetriebnahme	7
5.1	Gerät anlernen	7
5.2	Montage	8
5.2.1	Montageort auswählen	8
5.2.2	Mit Klebestreifen montieren	8
5.2.3	Mit Schrauben montieren	9
6	Bedienung	10
7	Anzeigen	10
7.1	Statusanzeigen	10
7.2	Fehleranzeigen	10
8	Batterien wechseln	11
9	Reinigen	12
10	Werkseinstellungen herstellen	12
11	Außerbetriebnahme	13
12	Entsorgen	13

1 Zu dieser Anleitung

1.1 Gültigkeit, Aufbewahrung und Weitergabe der Anleitung

Diese Anleitung gilt für den optischen Fenster- und Türkontakt SWDO 61001. Die Anleitung enthält alle Informationen, die für die Montage, Bedienung, Außerbetriebnahme und Entsorgung notwendig sind. Bevor mit dem Gerät gearbeitet wird, ist diese Anleitung vollständig und gründlich zu lesen. Die Anleitung ist aufzubewahren und an nachfolgende Benutzer weiterzugeben.



Diese Anleitung sowie zusätzliche Alpha IP Systeminformationen sind stets aktuell unter www.alphaip.de zu finden.



Systeminformationen, Funktionen und Bedienschritte aus der Anleitung des Alpha IP Access Point (HAP 2001) sind zu berücksichtigen.

1.2 Symbole

Folgende Symbole werden in dieser Anleitung verwendet:



Hinweis:

Kennzeichnet eine wichtige oder nützliche Information



Voraussetzung



Ergebnis, das aus einer Handlung erfolgt



Aufzählung ohne feste Reihenfolge

1., 2.

Anweisung mit fester Reihenfolge

2 Sicherheit

2.1 Bestimmungsgemäße Verwendung

Der optische Fenster- und Türkontakt SWDO 61001 ist eine Systemkomponente des Alpha IP Systems und dient der

- Installation in wohnungsähnlichen Umgebungen,
- Erkennung von geöffneten oder geschlossenen Fenstern bzw. Türen,
- drahtlosen Kommunikation im Homematic IP Netzwerk.

Jegliche andere Verwendung, Änderungen und Umbauten sind ausdrücklich untersagt. Eine nicht bestimmungsgemäße Verwendung führt zu Gefahren, für die der Hersteller nicht haftet und zum Gewährleistungs- und Haftungsausschluss.

2.2 Sicherheitshinweise

Zur Vermeidung von Unfällen mit Personen- und Sachschäden sind alle Sicherheitshinweise in dieser Anleitung zu beachten. Für Personen- und Sachschäden, die durch unsachgemäße Handhabung oder Nichtbeachten der Gefahrenhinweise verursacht werden, wird keine Haftung übernommen. In solchen Fällen erlischt jeder Gewährleistungsanspruch. Für Folgeschäden wird keine Haftung übernommen.

- Dieses Gerät arbeitet mit unsichtbarem Infrarotlicht. Bitte halten Sie mindestens 20 cm Abstand vom Gerät zum Auge ein!
- Das Gerät nur in technisch einwandfreiem Zustand verwenden.
- Die Leistungsgrenzen des Gerätes und dessen Umgebungsbedingungen einhalten.
- Das Gerät nur in trockener sowie staubfreier Umgebung betreiben.
- Das Gerät keinem Einfluss von Feuchtigkeit, Vibrationen, ständiger Sonnen- oder anderer Wärmeeinstrahlung, Kälte oder mechanischen Belastungen aussetzen.
- Sicherstellen, dass keine Kinder mit dem Produkt oder der Verpackung spielen. Gegebenenfalls Kinder beaufsichtigen.
- Starkes Fremdlicht und Verschmutzungen des Sensors können zu Funktionseinschränkungen führen.

3 Funktion

Der Alpha IP Fenster-/Türkontakt optisch erkennt durch einen Infrarot-Sensor geöffnete Fenster bzw. Türen. Der Status geöffneter Fenster bzw. Türen wird in der Alpha IP App angezeigt und an andere Komponenten übermittelt. An den Komponenten werden geöffnete Fenster bzw. Türen durch ein Symbol im Display signalisiert. Die Kommunikation mit anderen Komponenten erfolgt über das Homematic (HmIP) Funkprotokoll. Die Funkübertragung wird auf einem nicht exklusiven Übertragungsweg realisiert, weshalb Störungen nicht ausgeschlossen werden können. Störeinflüsse können z. B. hervorgerufen werden durch Schaltvorgänge, Elektromotoren oder defekte Elektrogeräte.



Die Reichweite in Gebäuden kann stark von der im Außenbereich (Freifeld) abweichen.



Starkes Fremdlicht und Verschmutzungen des Sensors können zu Funktionseinschränkungen führen.

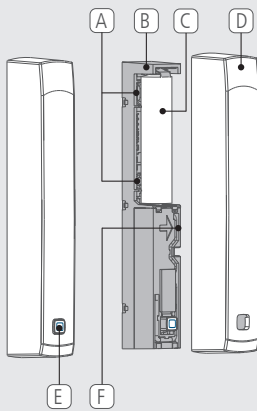

4 Geräteübersicht

- (A) Schraublöcher
- (B) Elektronikeinheit
- (C) Batteriefach
- (D) Abdeckkappe
- (E) Systemtaste (Anlertaste und LED)
- (F) Infrarot-Sensor

4.1 Technische Daten

Geräte-Kurzbezeichnung	SWDO 61001
Versorgungsspannung	1x 1,5 V LR03/Micro/AAA
Stromaufnahme	100 mA max.
Batterielebensdauer	2 Jahre (typ.)
Schutzart	IP20
Umgebungstemperatur	0 bis 35 °C
Abmessungen (B x H x T)	102 x 15 x 20 mm
Gewicht	30 g (inkl. Batterie)
Funkfrequenz	868,3 MHz/869,525 MHz
Empfängerkategorie	SRD category 2
Typ. Funkreichweite	300 m (im Freifeld)
Duty Cycle	< 1 % pro h/< 10 % pro h
Richtlinien	2014/53/EU Funkanlagen 2014/30/EU EMV 2011/65/EU RoHs 1999/5/EG

5 Inbetriebnahme

5.1 Gerät anlernen

Das Gerät kommuniziert über den Alpha IP Access Point mit weiteren Alpha IP Komponenten. Dazu ist das Anlernen am Alpha IP Access Point notwendig.

⇒ Der Alpha IP Access Point ist über die Alpha IP App eingerichtet.

1. Die Alpha IP App öffnen.
2. Das Menü öffnen. Dazu vom linken Bildschirmrand nach rechts streichen oder den Button Menü drücken.
3. Den Menüpunkt Gerät Anlernen auswählen.
4. Den Isolierstreifen aus dem Batteriefach herausziehen. Der Anlernmodus wird automatisch für 3 Minuten aktiviert.



Der Anlernmodus ist manuell über die Systemtaste (vgl. „Geräteübersicht“ auf Seite 6) für 3 Min. aktivierbar.
Die Abdeckkappe noch nicht aufsetzen.

5. Das Gerät erscheint automatisch in der App.
6. Zur Bestätigung die letzten vier Ziffern der Gerätenummer (SGTIN) eingeben oder den beiliegenden QR-Code Scannen. Die Gerätenummer befindet sich unter dem QR-Code bzw. im Batteriefach.



Nach einem erfolgreichen Anlernvorgang leuchtet die LED grün. Leuchtet die LED rot, den Vorgang wiederholen.

7. Den Anweisungen in der App folgen.

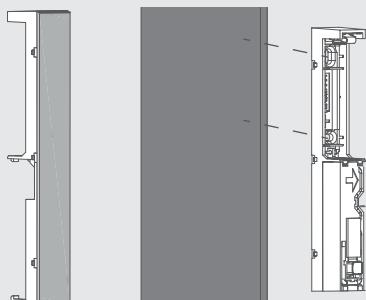
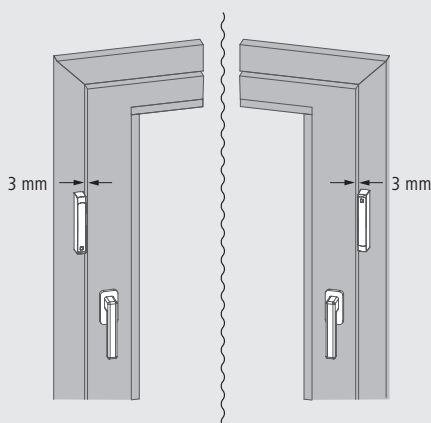

5.2 Montage

Abhängig vom Untergrund kann die Montage mit den mitgelieferten doppelseitigen Klebestreifen oder mit den mitgelieferten Schrauben erfolgen.

5.2.1 Montageort auswählen

Für die Auswahl eines geeigneten Montageortes folgende Voraussetzungen beachten:

- Der Fenster- und Türkontakt ist im oberen Drittel des Fenster-/Türrahmens zu montieren.
- Den Fenster- und Türkontakt auf der Seite des Fenster-/Türgriffes montieren.
- Der Infrarot-Sensor (vgl. „Geräteübersicht“ auf Seite 6) muss in Richtung des Fenster-/Türflügels zeigen (vgl. Abb. links). Der ideale Abstand zwischen dem Infrarot-Sensor und dem Fenster-/Türflügel beträgt 3 mm.

Ist der Platz am Fenster-/Türrahmen schmaler als die Abmessungen des Fenster- und Türkontaktes, ist eine Montage nicht möglich.

Bei schlecht reflektierenden Oberflächen den Reflektor gegenüber dem Infrarot-Sensor am Fenster-/Türflügel anbringen.

5.2.2 Mit Klebestreifen montieren

Mit dem Klebestreifen ist eine unkomplizierte und beschädigungsfreie Montage möglich.

⇒ Die Inbetriebnahme ist durchgeführt.

⇒ Der Montageort ist ausgewählt (vgl. „Montageort auswählen“ auf Seite 8).

1. Die Schutzfolie von einer Seite des doppelseitigen Klebestreifens entfernen.
2. Den Klebestreifen auf der Rückseite des Fenster- und Türkontaktes ausrichten und festdrücken (vgl. Abb. links).

Bei einer Montage mit Klebestreifen, muss der Untergrund des Montageortes glatt, eben, unbeschädigt, sauber, fett- und lösungsmittelfrei sein.

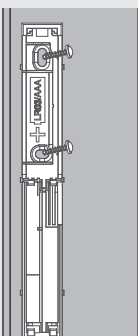
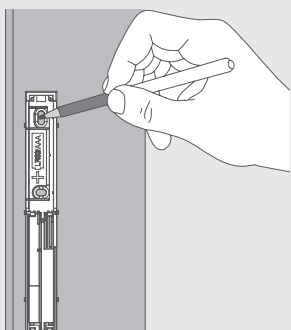
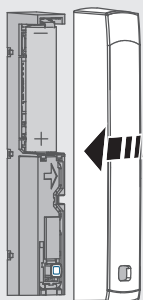

3. Die Schutzfolie von der zweiten Seite des Klebestreifens entfernen.
4. Den Fenster- und Türkontakt am Montageort ausrichten und festdrücken.
5. Die gewünschte Abdeckkappe aufsetzen (vgl. Abb. links).
6. Bei schlecht reflektierenden Oberflächen, den Reflektor gegenüber des Infrarot-Sensors am Fenster-/Türflügel anbringen.

5.2.3 Mit Schrauben montieren

Durch die Montage mittels der Schrauben wird der Fenster-/Türrahmen beschädigt.

- ⇒ Die Inbetriebnahme ist durchgeführt.
- ⇒ Der Montageort ist ausgewählt.

1. Die Batterie entnehmen.
2. Den Fenster- und Türkontakt am Montageort ausrichten und die beiden Befestigungslöcher anzeichnen (vgl. Abb. links).

Bei Holzwänden können die Schrauben direkt eingeschraubt werden. Eine Bohrung mit einem 1,5 mm Holzbohrer kann das Eindrehen der Schrauben erleichtern.

3. Die vorgezeichneten Löcher ggf. mit einen 5 mm Bohrer bohren.
4. Den Fenster- und Türkontakt mittels der mitgelieferten Schrauben montieren (vgl. Abb. links).
5. Die Batterie entsprechend der Markierung einsetzen.
6. Die gewünschte Abdeckkappe aufsetzen.



6 Bedienung

Eine Bedienung am Gerät selber ist nicht möglich. Einstellungen und Zuordnungen erfolgen über die Alpha IP App.

Über das Menü kann im Menüpunkt Geräteübersicht eine Meldeverzögerung bis zu 60 Sekunden eingestellt werden.

7 Anzeigen

7.1 Statusanzeigen

Anzeige	Bedeutung	Bedeutung
Langes, grünes Leuchten	Vorgang bestätigt	Bestätigung vorgenommener Einstellung/Übertragung.
1x oranges, 1x grünes Leuchten (nach Einlegen der Batterie)	Testanzeige	Warten bis das Gerät bereit ist.
Kurzes, oranges Blinken	Funkübertragung	Warten bis die Übertragung beendet ist.
Kurzes, oranges Blinken (alle 10 sek.)	Anlernmodus aktiv	Die letzten vier Ziffern der Geräte-Seriennummer eingeben.

7.2 Fehleranzeigen

Anzeige	Bedeutung	Lösung
Kurzes, oranges Leuchten (nach Empfangsmeldung)/Symbol  in der App.	Batterien leer	Batterien wechseln.

Anzeige	Bedeutung	Lösung
Langes, rotes Leuchten	Übertragungsfehler, Sendelimit erreicht (Duty Cycle)	<ul style="list-style-type: none"> Den Befehl erneut senden, bei Duty Cycle überschreitung nach spätestens einer Stunde. Gerät auf einen Defekt überprüfen, z. B. mechanische Blockade. Funkstörungen beseitigen.
6x langes rotes Blinken	Gerät defekt	<ul style="list-style-type: none"> Die Anzeige in der App beachten. Das Gerät durch einen Fachhändler überprüfen lassen. Das Gerät austauschen.

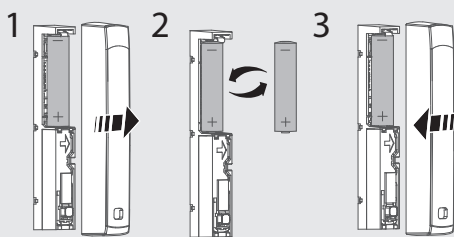

8 Batterien wechseln

Durch Blinkcodes am Gerät oder dem Symbol  in der Alpha IP App wird eine geringe Batteriespannung signalisiert. Die Batterien durch neue ersetzen (vgl. Abb. links).

9 Reinigen

Das Gerät mit einem weichen, sauberen, trockenen und fusselreichen Tuch reinigen. Für die Entfernung von stärkeren Verschmutzungen kann das Tuch leicht mit lauwarmem Wasser angefeuchtet werden. Für die Reinigung ein lösungsmittelfreies Reinigungsmittel verwenden.

10 Werkseinstellungen herstellen

Durch Herstellen der Werkseinstellungen gehen alle vorgenommenen Einstellungen verloren.

1. Die Abdeckkappe abziehen.
 2. Die Batterie entnehmen.
 3. Die Batterie entsprechend der Markierung in das Batteriefach wieder einsetzen. Gleichzeitig die Systemtaste (vgl. „Geräteübersicht“ auf Seite 6) für 4 Sekunden gedrückt halten, bis die LED schnell orange blinkt.
 4. Die Systemtaste loslassen.
 5. Die Systemtaste weitere 4 Sekunden drücken, bis die LED grün aufleuchtet.
 6. Die Systemtaste wieder loslassen.
- ✓ Das Gerät führt einen Neustart durch.
 - ✓ Die Werkseinstellungen sind wiederhergestellt.

11 Außerbetriebnahme

1. Die Abdeckkappe abziehen.
2. Die Batterie entnehmen.
3. Das Gerät demontieren und ordnungsgemäß entsorgen.

12 Entsorgen

Das Gerät nicht im Hausmüll entsorgen! Elektronische Geräte sind entsprechend der Richtlinie über Elektro- und Elektronik-Altgeräte über die örtlichen Sammelstellen für Elektronik-Altgeräte zu entsorgen.



Dieses Handbuch ist urheberrechtlich geschützt. Alle Rechte vorbehalten. Es darf weder ganz noch teilweise ohne vorheriges Einverständnis des Herstellers kopiert, reproduziert, gekürzt oder in irgendeiner Form übertragen werden, weder mechanisch noch elektronisch. © 2016

Alpha IP

SWDO 61001



Instruction manual

DEU ENG FRA NDL ITA ESP DAN/NOR
FIN SWE POL RUS

Contents

1	About these instructions	16
1.1	Validity, storage and forwarding of the instructions	16
1.2	Symbols	16
2	Safety.....	17
2.1	Intended use	17
2.2	Safety notes	17
3	Function	18
4	Device overview	19
4.1	Technical Data	19
5	Commissioning.....	20
5.1	Teach-in of the device	20
5.2	Installation	21
5.2.1	Selection of installation place	21
5.2.2	Installation with adhesive strips	21
5.2.3	Installation with screws	22
6	Operation	23
7	Displays.....	23
7.1	Status displays	23
7.2	Error indications	23
8	Replacing the battery.....	24
9	Cleaning	25
10	Resetting factory settings	25
11	Decommissioning	26
12	Disposal	26

1 About these instructions

1.1 Validity, storage and forwarding of the instructions

These instructions apply to the optical window and door contact SWDO 61001. The instructions includes all information necessary for installation, operation, decommissioning and disposal. These instructions must be read completely and thoroughly before commencing any work with the device. These instructions must be kept and handed over to future users.



These instructions as well as constantly up-to-date additional Alpha IP system information can be found under www.alphaip.de.



System information, functions and operating steps from the Alpha IP Access Point (HAP 2001) instructions must be followed.

1.2 Symbols

The following symbols are used in this manual:



Note: Identifies important or useful information



Preconditions



Result from an action



List without fixed order



List with fixed order

2 Safety

2.1 Intended use

The optical window and door contact WRC 61001 is a component of the Alpha IP System and serves

- for installation in environments of residential use,
- for the recognition of opened or closed windows or doors,
- for the wireless communication in the Homematic IP network.

Every other use, modification and conversion is expressly forbidden. Improper use leads to dangers the manufacturer cannot be held liable for and will exempt guarantees and liabilities.

2.2 Safety notes

All safety notes in these instructions must be observed in order to avoid accidents with personal damage or property damage. No liability is assumed for personal damage and property damage caused by improper use or non-observance of the danger notes. In such cases any warranty claim is invalid. There is no liability for consequential damages.

- This device works with invisible infra-red light. Please keep a distance of at least 20 cm between device and your eyes!
- Only use the device if it is in flawless state.
- Observe the performance limits of the device and its environmental conditions.
- Only operate the device in a dry and dust-free environment.
- Do not expose the device to the influence of humidity, vibration, continuous solar radiation or other types of radiation, coldness or mechanical load.
- Ensure that children do not play with this device or its packaging. Children must be monitored if necessary.
- Strong extraneous light and sensor contamination can lead to functional restrictions.

3 Function

The Alpha IP Window/Door Contact optical detects open windows or doors by means of an infrared sensor. The status of open doors or windows is displayed in the Alpha IP App and transferred to other components. Open windows or doors are signalled by a symbol in the display of the components. Communication with other components is performed via the Homematic (HmIP) radio protocol. Radio transmission is realised on a non-exclusive transmission path; thus, interference cannot be completely excluded. Interference can be caused e. g. by switching processes, electric motors or defective electric appliances.



The range inside buildings can be strongly different from the range in open air.



Strong extraneous light and sensor contamination can lead to functional restrictions.

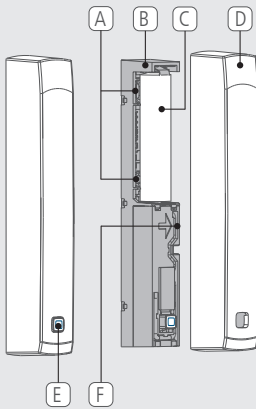

4 Device overview

- (A) Screw holes
- (B) Electronic unit
- (C) Battery compartment
- (D) Cover
- (E) System key (teach-in key and LED)
- (F) Infra-red sensor

4.1 Technical Data

Short designation of the device	SWDO 61001
Supply voltage	1 x 1.5 V LR03/micro/AAA
Power consumption	100 mA max.
Battery service life	2 years (typ.)
Protection type	IP20
Ambient temperature	0 to 35 °C
Dimensions (W x H x D)	102 x 15 x 20 mm
Weight	30 g (including battery)
Radio frequency	868.3 MHz/869.525 MHz
Receiver category	SRD category 2
Typical radio range	300 m (in open air)
Duty cycle	< 1 % per h/< 10 % per h
Guidelines	2014/53/EU Radio installations 2014/30/EU EMC 2011/65/EU RoHs 1999/5/EG

5 Commissioning

5.1 Teach-in of the device

The device communicates with further Alpha IP components via the Alpha IP Access Point. For this, a teach-in to the Alpha IP Access Point is necessary.

⇒ The Alpha IP Access Point has been set up via the Alpha IP app.

1. Open the Alpha IP app.
2. Open the menu. For this, swipe from the left screen edge to the right or press the button Menu.
3. Select the menu item Teach-in device.
4. Remove the insulating strip from the battery compartment. The teach-in mode is automatically activated for three minutes.



The teach-in mode can be activated manually for 3 minutes via the system key (see „Device overview“ page 19).
At this moment do not attach the cover yet.

5. The device will be displayed automatically in the app.
6. For confirmation, enter the last four digits of the device number (SG-TIN) or scan the supplied QR code. The device number can be found below the QR code or in the battery compartment.



The LED will light up in green after a successful teach-in process. The process must be repeated if the LED lights up in red.

7. Follow the directions of the app.

5.2 Installation

Depending on the surface, installation can be performed with the supplied double-sided adhesive tape or with the supplied screws.

5.2.1 Selection of installation place

Observe the following preconditions for selecting a suitable installation place:

- The window and door contact must be installed in the upper third of the window/door frame.
- Install the window and door contact on the window/door handle side.
- The infra-red sensor (see „Device overview“ page 19) must show towards the window/door wing (see fig. left). The ideal distance between the infra-red sensor and the window/door wing is 3 mm.

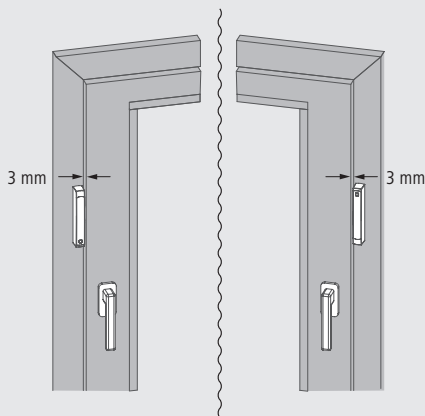

Installation is impossible if the space at the window/door frame is narrower than the dimensions of the window and door contact.

In case of poorly reflecting surfaces, attach the reflector opposite to the infra-red sensor at the window/door wing.

5.2.2 Installation with adhesive strips

The adhesive strip allows easy and damage-free installation.

- ⇒ The commissioning has been performed.
- ⇒ The place of installation has been selected (see „Selection of installation place“ page 21).

1. Remove the protective foil from one side of the double-sided adhesive strip.
2. Align the adhesive strip on the back of the window/door contact and press it on (see fig. left).

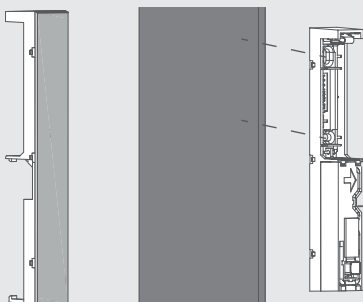

In case of installation with adhesive strips the installation surface must be even, smooth, undamaged, clean, and free from grease and solvents.

3. Remove the protective foil from the other side of the adhesive strip.
4. Align the window/door contact at the installation place and press it on.

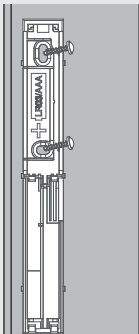
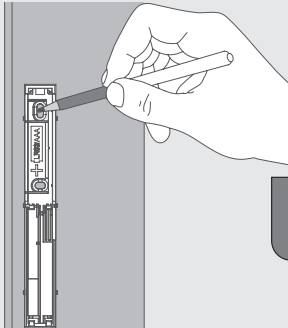
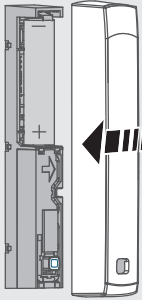

5. Attach the desired cover (see fig left.).
6. In case of poorly reflecting surfaces, attach the reflector opposite to the infra-red sensor at the window/door wing.

5.2.3 Installation with screws

The window/door frame is damaged by screw installation.

- ⇒ The commissioning has been performed.
- ⇒ The place of installation has been selected.

1. Remove the battery.
2. Align the window/door contact at the installation place and mark the two fixing holes (see fig.left).

If e. g. wooden windows are present, the screws can be directly screwed into the wood. Pre-drilling with a 1.5 mm wood drill facilitates the screw installation.

3. Drill the marked holes with a 5 mm drill, if necessary.
4. Install the window and door contact with the supplied screws (see fig. left).
5. Insert the battery according to the mark.
6. Attach the desired cover.

6 Operation

An operation at the device itself is impossible. Settings and allocations can be performed via the Alpha IP app.



In the menu, a messaging delay of up to 60 seconds can be set in the menu item Device Overview.

7 Displays

7.1 Status displays

Display	Meaning	Meaning
Long lighting in green	Process confirmed	Confirmation of performed setting/transmission.
1 lighting in orange and 1 lighting in green (after inserting the battery)	Test indication	Wait until the device is ready.
Short flashing, orange	Radio transmission	Wait until the transmission has ended.
Short flashing, orange (once every 10 seconds)	Teach-in mode active	Enter the last four digits of the serial number of the device.

7.2 Error indications

Display	Meaning	Solution
Short lighting in orange (after receipt message)/symbol  in the app.	Battery empty	Replace the battery.

Display	Meaning	Solution
Long lighting in red	Transmission error, transmission limit reached (duty cycle)	<ul style="list-style-type: none"> Re-send the command after one hour at the latest in case of exceeded duty cycle. Check the device for defects, e. g. mechanical blocking. Eliminate radio interference.
6x long flashing, red	Device defective	<ul style="list-style-type: none"> Observe the indication in the app. Have the device checked by a specialist dealer. Replace the device.

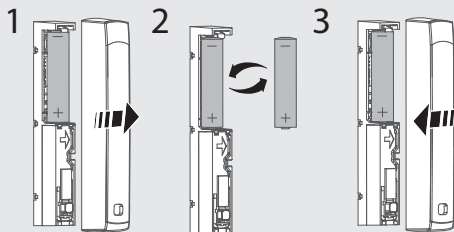

8 Replacing the battery

Flashing codes at the device, or the symbol  in the Alpha IP app, signals low battery voltage. Replacing the batteries (see fig. left).

9 Cleaning

Clean the device with a soft, clean, dry, and lint-free cloth. The cloth may be moistened with lukewarm water for the removal of heavier contamination. Use a solvent-free cleaning agent for cleaning.

10 Resetting factory settings

All settings will be lost when the factory settings are restored.

1. Pull off the cover.
 2. Remove the battery.
 3. Re-insert the battery according to the marking into the battery compartment. Simultaneously, press and hold the System key (see „Device overview“ page 19) for 4 seconds until the LED flashes rapidly in orange.
 4. Release the System key.
 5. Press the System key again for 4 seconds until the LED lights up in green.
 6. Release the System key again.
- ✓ The device restarts.
 - ✓ The factory settings are reset.

11 Decommissioning

1. Pull off the cover.
2. Remove the battery.
3. Uninstall the device and dispose of properly.

12 Disposal

Do not dispose of the device with domestic waste!

Electronic devices/products must be disposed of according to the Directive for Waste Electrical and Electronic Equipment at the local collection points for waste electronic equipment.



This manual is protected by copyright. All rights reserved. It may not be copied, reproduced, abbreviated or transmitted, neither in whole nor in parts, in any form, neither mechanically nor electronically, without the previous consent of the manufacturer. © 2016

Alpha IP

SWDO 61001



Manuel d'utilisation

DEU ENG FRA NDL ITA ESP DAN/NOR
FIN SWE POL RUS

Sommaire

1	Concernant ce manuel d'utilisation	29
1.1	Validité, conservation et transmission du manuel d'utilisation	29
1.2	Symboles	29
2	Sécurité	30
2.1	Utilisation conforme aux dispositions	30
2.2	Consignes de sécurité	30
3	Fonctionnement	31
4	Structure de l'appareil	32
4.1	Caractéristiques techniques	32
5	Mise en service.....	33
5.1	Programmation de l'appareil	33
5.2	Montage	34
5.2.1	Sélectionner le lieu de montage	34
5.2.2	Montage avec des bandes adhésives	34
5.2.3	Montage avec des vis	35
6	Utilisation.....	36
7	Affichage.....	36
7.1	Affichage des statuts	36
7.2	Affichage des erreurs	36
8	Remplacer la batterie	37
9	Nettoyage	38
10	Rétablir les réglages de l'usine	38
11	Mise hors service.....	39
12	Élimination	39

1 Concernant ce manuel d'utilisation

1.1 Validité, conservation et transmission du manuel d'utilisation

Ce manuel d'utilisation s'applique au contact optique pour fenêtre et porte SWDO 61001. Il contient toutes les informations indispensables pour le montage, l'utilisation, la mise hors service et l'élimination. Lire attentivement l'intégralité de ce manuel d'utilisation avant d'utiliser l'appareil. Le manuel d'utilisation doit être conservé et transmis à l'utilisateur suivant.



Ce manuel ainsi que les informations complémentaires du système Alpha IP actuels sont toujours disponibles sur www.alphaip.de.



Les informations système, les fonctions et les étapes d'utilisation du manuel de l'Alpha IP Access Point (HAP 2001) doivent être respectées.

1.2 Symboles

Les symboles suivant sont utilisés dans ce manuel :



Remarque : signale une information importante ou utile



Conditions préalables



Résultat d'une opération active



Énumération sans ordre fixe



Instructions avec ordre fixe

2 Sécurité

2.1 Utilisation conforme aux dispositions

Le contact optique pour fenêtre et porte SWDO 61001 est un composant du système Alpha IP et sert à

- l'installation dans des environnements similaires à des logements,
- la détection de fenêtres ou de portes ouvertes ou fermées,
- à la communication sans fil sur le réseau Homematic IP.

Toute autre utilisation, modification ou transformation est formellement interdite. Une utilisation non conforme provoque des dangers pour lesquels le fabricant décline toute responsabilité et qui entraînent l'expiration de la garantie.

2.2 Consignes de sécurité

Toutes les consignes de sécurité de ce manuel doivent être respectées afin d'éviter les accidents de personnes et les dommages matériels. Nous déclinons toute responsabilité pour les dégâts dus à une manipulation non conforme ou au non respect des consignes de sécurité. Ces situations entraînent l'expiration de la garantie. Nous déclinons toute responsabilité pour les dommages consécutifs.

- Cet appareil fonctionne sans lumière infrarouge invisible. Veuillez respecter une distance d'au moins 20 cm entre l'appareil et l'œil !
- Utiliser l'appareil uniquement s'il est en parfait état technique.
- Respecter les puissances seuil de l'appareil et de ses conditions ambiantes.
- Exploiter l'appareil uniquement dans un environnement sec à l'abri de la poussière.
- Ne pas exposer l'appareil à l'humidité, aux vibrations, au rayonnement permanent du soleil ou d'autres sources de chaleur, au froids ni aux contraintes mécaniques.
- S'assurer qu'aucun enfant ne puisse jouer avec le produit ou l'emballage. Surveiller les enfants le cas échéant.
- La forte lumière de source étrangère et l'encrassement du capteur peuvent restreindre le fonctionnement.

3 Fonctionnement

Le contact de fenêtre / porte Alpha IP optique détecte les fenêtres et portes ouvertes grâce à un capteur à infrarouges. Le statut fenêtres ou portes ouvertes s'affiche sur l'application Alpha IP puis transmis aux autres composants. Les fenêtres ou portes ouvertes s'affichent sur les autres composants avec un symbole sur l'écran. Le protocole radio Homematic (HmIP) permet d'établir la communication avec d'autres composants. La radio-transmission est réalisée sur une voie non exclusive. Par conséquent, il est impossible d'exclure les interférences. Les interférences peuvent être provoquées, par exemple, par des sauts d'émetteur, des moteurs électriques ou des appareils électriques défectueux.



La portée dans les bâtiments peut être très différente de celle à l'extérieur (champ libre).



Une forte lumière de source étrangère et l'encrassement du capteur peuvent restreindre le fonctionnement.

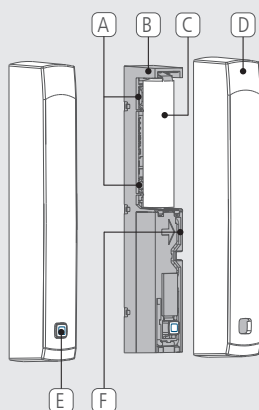

4 Structure de l'appareil

- (A) Trous de vis
- (B) Unité électronique
- (C) Compartiment à piles
- (D) Couvercle de protection
- (E) Touche système (touche de programmation et LED)
- (F) Capteur infrarouge

4.1 Caractéristiques techniques

Brève description de l'appareil	SWDO 61001
Tension d'alimentation	1x 1,5 V LR03/Micro/AAA
Courant absorbé	100 mA max.
Durée de vie de la batterie	2 ans (type)
Type de protection	IP20
température ambiante	de 0 à 35° C
Dimensions (l x H x P)	102 x 15 x 20 mm
Poids	30 g (avec pile)
Fréquence radio	868,3 MHz/869,525 MHz
Catégorie de récepteur	SRD category 2
Type Portée radio	300 m (en champ libre)
Duty Cycle	< 1 % par h/< 10 % par h
Directives	2014/53/UE Équipements radioélectriques 2014/30/UE CEM 2011/65/EU RoHs 1999/5/EG

5 Mise en service

5.1 Programmation de l'appareil

L'appareil communique avec d'autres composants du système Alpha IP par le biais de l'Alpha IP Access Point. La programmation sur l'Alpha Access Point est indispensable.

⇒ L'Alpha IP Access Point s'installe par le biais de l'application Alpha IP.

1. Ouvrir l'application Alpha IP.
2. Ouvrir le menu. Pour cela, pousser le côté gauche de l'écran vers la droite ou appuyer sur le bouton Menu.
3. Sélectionner l'option de menu Programmer l'appareil
4. Retirer les bandes isolantes du compartiment à piles. Le mode programmation s'active automatiquement pendant 3 minutes.



Le mode apprentissage peut être activé manuellement avec la touche système (cf. „Structure de l'appareil“ page 32) pendant 3 min. Ne pas encore poser le couvercle de protection.

5. L'appareil apparaît automatiquement sur l'application.
6. Pour valider, saisir les quatre derniers chiffres du numéro de l'appareil (SGTIN) ou scanner le code QR joint. Le numéro de l'appareil se trouve sous le code QR ou dans le compartiment à piles.



La LED s'allume en vert une fois la programmation réussie. Répéter l'opération si la LED est rouge.

7. Suivre les instructions de l'application.

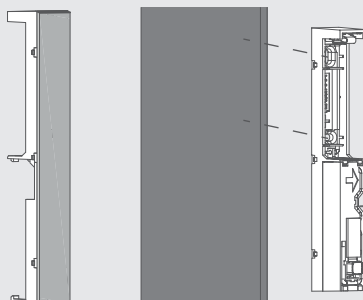
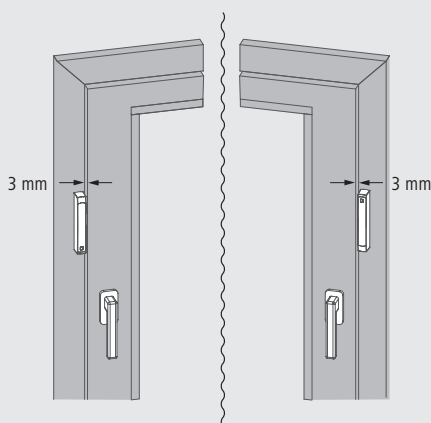

5.2 Montage

Selon la base, le montage peut être réalisé avec les bandes adhésives double face ou les vis fournies.

5.2.1 Sélectionner le lieu de montage

Veiller à ce que les conditions requises suivantes soient satisfaites pour le choix d'un lieu de montage adapté :

- Le contact de la fenêtre et de la porte doit être monté sur le tiers supérieur du cadre de la fenêtre/porte.
- Monter le contact de la fenêtre et de la porte sur le côté de la poignée de la fenêtre/porte.
- Le capteur infrarouge (cf. „Structure de l'appareil” page 32) doit être orienté en direction du battant de la fenêtre/porte (cf. fig. a'gauche). La distance idéale entre le capteur infrarouge et le battant de fenêtre/porte est de 3 mm.

Le montage est impossible si l'emplacement sur le cadre de la fenêtre/porte est plus étroit que les dimensions du contact.

En cas de surfaces présentant une mauvaise réflexion, installer le réflecteur face au capteur infrarouge sur le battant de la fenêtre/porte.

5.2.2 Montage avec des bandes adhésives

Les bandes adhésives permettent un montage facile qui ne provoque aucun dommage.

⇒ La mise en service est réalisée.

⇒ Le lieu de montage est choisi (cf. „Sélectionner le lieu de montage” page 34).

1. Retirer le film de protection d'un côté de la bande adhésive double face.
2. Disposer les bandes adhésives au dos du contact de la porte/fenêtre et appuyer (cf. fig. a'gauche).

En cas de montage avec des bandes adhésives, la base du lieu de montage doit être lisse, plane, intacte, propre et exempte d'huile et de solvant.

3. Retirer le film de protection de la seconde face de la bande adhésive.

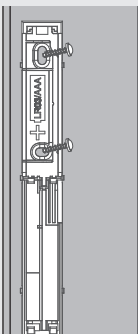
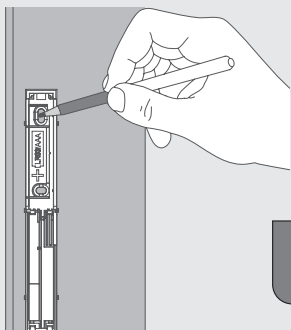
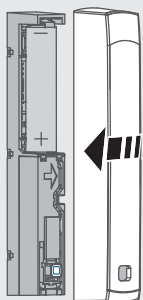

4. Disposer le contact fenêtre/porte sur le lieu de montage et appuyer.
5. Installer le couvercle de protection souhaité (cf. fig. à gauche).
6. En cas de surfaces présentant une mauvaise réflexion, installer le réflecteur face au capteur infrarouge sur le battent de la fenêtre/porte.

5.2.3 Montage avec des vis

Le montage à l'aide de vis endommage le cadre des fenêtres/portes.

⇒ La mise en service est réalisée.

⇒ Le lieu de montage est choisi.

1. Retirer la pile.
2. Disposer le contact de fenêtre/porte sur le lieu de montage et marquer les deux trous de fixation (cf. fig. à gauche).

Sur des fenêtres en bois par exemple, les vis peuvent être insérées directement. Réaliser un trou de 1,5 mm avec une perceuse à bois peut faciliter l'insertion des vis.

3. Percer les trous sur les emplacements prévus le cas échéant avec un foret 5 mm.
4. Monter le contact fenêtre/porte à l'aide des vis fournies (cf. fig. à gauche).
5. Insérer la pile conformément au marquage.
6. Installer le couvercle de protection souhaité.



6 Utilisation

L'utilisation sur l'appareil lui-même est impossible. Les réglages et les attributions sont réalisés sur l'application Alpha IP.

Dans le menu, l'option de menu Vue d'ensemble de l'appareil permet de régler une temporisation de notification jusqu'à 60 secondes.

7 Affichage

7.1 Affichage des statuts

Affichage	Signification	Signification
Long éclairage vert	Processus validé.	Confirmation du réglage/transfert effectué.
Voyant 1 x orange, 1 x vert (après l'insertion de la pile)	Affichage test	Attendre que l'appareil soit prêt.
Bref clignotement orange	Radio-transmission	Attendre la fin de la transmission.
Bref clignotement orange (toutes les 10 s)	Mode paramétrage actif	Saisir les quatre derniers caractères du numéro de série de l'appareil.

7.2 Affichage des erreurs

Affichage	Signification	Solution
Voyant bref orange (après le message de réception)/symbole sur l'application Voyant bref orange (après le message de réception)/symbole  sur l'application	Batterie vide	Remplacer la batterie.

Affichage	Signification	Solution
Éclairage rouge long	Erreur de transfert, limite d'émission atteinte.	<ul style="list-style-type: none"> • Renvoyer l'ordre en cas de dépassement du Duty Cycle après un délai maximum d'une heure. • Contrôler l'absence de défauts sur l'appareil, par exemple un blocage mécanique. • Éliminer les dysfonctionnements radio.
6 x longs clignotements rouges	Appareil défectueux	<ul style="list-style-type: none"> • Respecter l'affichage de l'application. • Faire contrôler l'appareil par un commerçant spécialisé. • Remplacer l'appareil.

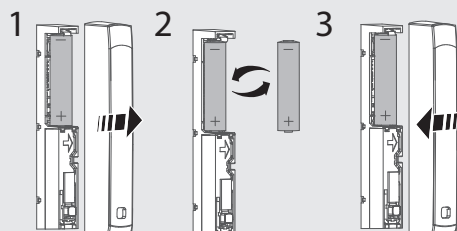

8 Remplacer la batterie

Le code de clignotement sur l'appareil ou le symbole  sur l'application Alpha IP signale une tension faible de la batterie. Remplacer la pile par une nouvelle (cf. fig. à gauche).

9 Nettoyage

Nettoyer l'appareil avec un chiffon doux, propre, sec et sans peluches. Pour retirer les encrassements, le chiffon peut être humidifié légèrement avec de l'eau tiède. Utiliser un détergent sans solvant pour le nettoyage.

10 Rétablir les réglages de l'usine

1. Tous les réglages effectués sont perdus en cas de rétablissement des réglages de l'usine.
 2. Retirer le couvercle de protection.
 3. Retirer la pile.
 4. Remettre la pile dans le compartiment dans le respect du marquage. En même temps, laisser la touche système (cf. „Structure de l'appareil“ page 32) enfoncée pendant 4 secondes jusqu'à ce que la LED clignote rapidement en orange.
 5. Relâcher la touche système.
 6. Enfoncer de nouveau la touche système pendant 4 secondes jusqu'à ce que la LED s'allume en vert.
 7. Relâcher la touche système.
- ✓ L'appareil effectue un redémarrage.
 - ✓ Les réglages de l'usine sont rétablis.

11 Mise hors service

1. Retirer le couvercle de protection.
2. Retirer la pile.
3. Démontez l'appareil et l'éliminez de manière conforme.

12 Élimination



Ne pas jeter l'appareil dans les ordures ménagères !

Les appareils électroniques doivent être éliminés conformément à la directive relative aux appareils électriques et électroniques usagés dans les centres de collecte locaux pour appareils électroniques.



Ce manuel d'utilisation est protégé par la loi sur les droits d'auteur. Tous droits réservés. Il ne doit pas être copié, reproduit, abrégé ou transféré sous quelque forme que ce soit, de manière mécanique ou électronique, sans l'autorisation préalable du fabricant. © 2016

Alpha IP

SWDO 61001



Handleiding

DEU ENG FRA **NDL** ITA ESP DAN/NOR
FIN SWE POL RUS

Inhoud

1	Over deze handleiding.....	42
1.1	Geldigheid, bewaring en verder geven van de handleiding	42
1.2	Symbolen	42
2	Veiligheid	43
2.1	Doelgericht gebruik	43
2.2	Veiligheidsinstructies	43
3	Functie	44
4	Overzicht toestel	45
4.1	Technische gegevens	45
5	Inbedrijfname.....	46
5.1	Toestel eigen maken	46
5.2	Montage	47
5.2.1	Montageplaats selecteren	47
5.2.2	Montage met kleefbanden	47
5.2.3	Montage met schroeven	48
6	Bediening.....	49
7	Aanduidingen.....	49
7.1	Statusaanduidingen	49
7.2	Foutaanduidingen	49
8	Accu vervangen.....	50
9	Reinigen	51
10	Werkinstellingen opmaken.....	51
11	Buitenbedrijfname.....	52
12	Als afval verwerken.....	52

1 Over deze handleiding

1.1 Geldigheid, bewaring en verder geven van de handleiding

Deze handleiding geldt voor het optische venster- en deurcontact SWDO 61001. De handleiding bevat alle informatie, die voor de montage, bediening, buitenbedrijfsname en afvalverwerking noodzakelijk is. Vooral eer met het toestel gewerkt wordt, dient deze handleiding volledig en grondig gelezen te worden. De handleiding dient bewaard en aan de volgende gebruiker verder gegeven te worden.



Deze handleiding alsook bijkomende Alpha IP systeeminformatie is steeds actueel onder www.alphaip.de te vinden.



Met systeeminformatie, functies en bedieningsstappen uit de handleiding van het Alpha IP Access Point (HAP 2001) dient rekening gehouden te worden.

1.2 Symbolen

Volgende symbolen worden in deze handleiding gebruikt:



Aanwijzing: Kenmerkt belangrijke of nuttige informatie



Voorwaarde



Resultaat dat volgt uit een handeling



Opsomming zonder vaste volgorde

1., 2.

Aanwijzing met vaste volgorde

2 Veiligheid

2.1 Doelgericht gebruik

Het optische venster- en deurcontact SWDO 61001 is een systeemcomponent van het Alpha IP systeem en dient voor

- de installatie in residentiële omgevingen,
- herkenning van geopende of gesloten vensters resp. deuren,
- draadloze communicatie in het Homematic IP netwerk.

Elk ander gebruik, wijzigingen en ombouwen zijn uitdrukkelijk verboden. Een niet doelgericht gebruik leidt tot gevaren, waarvoor de fabrikant geen aansprakelijkheid aanvaardt en tot uitsluiting van garantie en aansprakelijkheid.

2.2 Veiligheidsinstructies

Ter vermijding van ongevallen met persoonlijk letsel en materiële schade dienen alle veiligheidsinstructies in deze handleiding nageleefd te worden. Voor persoonlijk letsel en materiële schade, veroorzaakt door niet correcte service of het niet naleven van de gevareninstructies, wordt geen aansprakelijkheid aanvaard. In zulke gevallen vervalt elke garantieclaim. Voor gevolgschade wordt geen aansprakelijkheid aanvaard.

- Dit toestel werkt met onzichtbaar infrarood licht. Hou de ogen op minstens 20 cm afstand van het toestel!
- Het toestel uitsluitend in technisch rimpelloze toestand gebruiken.
- De vermogensgrenzen van het toestel en haar omgevingsvoorwaarden aanhouden.
- Met het toestel uitsluitend in droge en stofvrije omgeving werken.
- Het toestel niet blootstellen aan invloeden van vochtigheid, trillingen, voortdurende zonne- of andere warmtestraling, koude of mechanische belastingen.
- Zich ervan verzekeren dat kinderen niet met het product of de verpakking spelen. Eventueel toezicht houden op kinderen.
- Sterk vreemd licht en vervuilingen van de sensor kunnen tot functionele beperkingen leiden.

3 Functie

Het Alpha IP venster-/deurcontact herkent optisch door een infraroodsensor geopende vensters resp. deuren. De status van de geopende vensters resp. deuren wordt in de Alpha IP App aangegeven en aan andere componenten doorgegeven. Aan de componenten worden geopende vensters resp. deuren door een symbool in de Display gesignaleerd. De communicatie met andere componenten gebeurt via het Homematic IP (HmIP) zendprotocol. De zendoverdracht wordt op een niet exclusieve overdrachtsweg gerealiseerd, waardoor storingen niet kunnen worden uitgesloten. Storingsinvloeden kunnen bv. uitgelokt worden door schakelingen, elektromotoren of defecte elektrische toestellen.



De reikwijdte in gebouwen kan sterk afwijken van deze buiten (openlucht).



Sterk vreemd licht en vervuilingen van de sensor kunnen tot functionele beperkingen leiden.

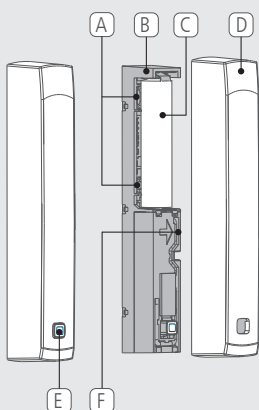

4 Overzicht toestel

- (A) Schroefgaten
- (B) Elektronische eenheid
- (C) Accuvak
- (D) Afdekkap
- (E) Systeemtoets (eigen maken-toets en LED)
- (F) Infraroodsensor

4.1 Technische gegevens

Korte benaming toestel	SWDO 61001
Voedingsspanning	1x 1,5 V LR03/Micro/AAA
Stroomopname	100 mA max.
Levensduur accu's	2 jaar (typ.)
Beschermingsklasse	IP20
Omgevingstemperatuur	0 tot 35 °C
Afmetingen (B x H x D)	102 x 15 x 20 mm
Gewicht	30 g (incl. accu)
Zendfrequentie	868,3 MHz/869,525 MHz
Ontvangercategorie	SRD category 2
Typ. Zendreikwijdte	300 m (in openlucht)
Duty Cycle	< 1 % per u/< 10 % per u
Richtlijnen	2014/53/EU Zendinstallaties 2014/30/EU EMV 2011/65/EU RoHs 1999/5/EG

5 Inbedrijfname

5.1 Toestel eigen maken

Het toestel communiceert via het Alpha IP Access Point met extra Alpha IP componenten. Hiervoor is het eigen maken aan het Alpha IP Access Point noodzakelijk.

⇒ Het Alpha IP Access Point is via het Alpha IP App ingesteld.

1. Het Alpha IP App openen.
2. Het menu openen. Hiervoor van de linker beeldschermrand naar rechts strijken of de toets Menu indrukken.
3. Het menupunt Toestel eigen maken selecteren.
4. De isolatiestroken uit het accuvak trekken. De eigen maken-modus wordt automatisch gedurende 3 minuten geactiveerd.



De eigen maken-modus is manueel via de systeemtoets (zie „Overzicht toestel“ pagina 45) gedurende 3 min. activeerbaar. De afdekkap nog niet plaatsen.

5. Het toestel verschijnt automatisch in het App.
6. Ter bevestiging de laatste vier cijfers van het toestelnummer (SGTIN) invoeren of de ingesloten QR-code scannen. Het toestelnummer bevindt zich onder de QR-code resp. in het accuvak.



Na een succesvol eigen maken-proces licht de LED groen op. Licht de LED rood op, het proces herhalen.

7. De aanwijzingen in het App opvolgen.

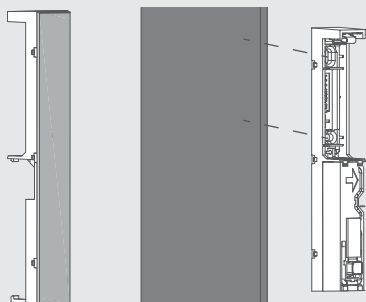
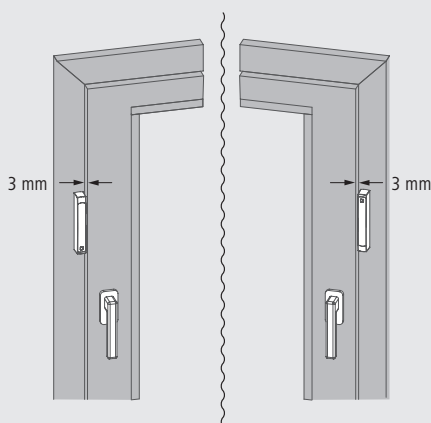

5.2 Montage

Afhankelijk van de ondergrond kan de montage met de meegeleverde dubbelzijdige kleefbanden of met de meegeleverde schroeven gebeuren.

5.2.1 Montageplaats selecteren

Voor de selectie van een geschikte montageplaats volgende voorwaarden naleven:

- Het venster- en deurcontact dient in het bovenste derde deel van het venster-/deurframe gemonteerd te worden.
- Het venster- en deurcontact aan de zijkant van de venster-/deurgreep monteren.
- De infraroodsensor (zie „Overzicht toestel“ pagina 45) dient in de richting van de venster-/deurvleugel te wijzen (zie afb. linkerkant). De ideale afstand tussen de infraroodsensor en de venster-/deurvleugel bedraagt 3 mm.

Is de plaats aan het venster-deurframe smaller dan de afmetingen van het venster- en deurcontact, is een montage niet mogelijk.

Bij slecht reflecterende oppervlakken de reflector tegenover de infraroodsensor aan de venster-/deurvleugel aanbrengen.

5.2.2 Montage met kleefbanden

Met de kleefbanden is een ongecompliceerde en beschadigingsvrije montage mogelijk.

⇒ De inbedrijfname is uitgevoerd.

⇒ De montageplaats is geselecteerd (zie „Montageplaats selecteren“ pagina 47).

1. De beschermfolie van één kant van de dubbelzijdige kleefband verwijderen.
2. De kleefband op de achterzijde van het venster- en deurcontact plaatsen en vast indrukken (zie afb. linkerkant).

Bij een montage met kleefbanden, dient de ondergrond van de montageplaats glad, effen, onbeschadigd, zuiver, vet- en oplosmiddelvrij te zijn.

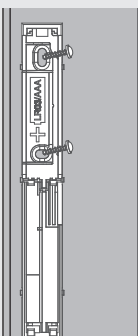
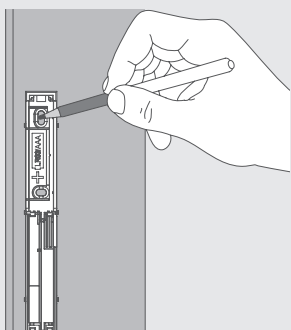
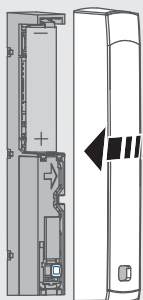

3. De beschermfolie van de tweede kant van de kleefband verwijderen.
4. Het venster- en deurcontact aan de montageplaats uitrichten en vast indrukken.
5. De gewenste afdekkap plaatsen (zie afb. linkerkant).
6. Bij slecht reflecterende oppervlakken, de reflector tegenover de infraroodsensor aan de venster-/deurleugel aanbrengen.

5.2.3 Montage met schroeven

Door de montage door middel van schroeven wordt het venster-/deurframe beschadigd.

- ⇒ De inbedrijfname is uitgevoerd.
- ⇒ De montageplaats is geselecteerd.

1. De accu uitnemen.
2. Het venster- en deurcontact aan de montageplaats uitrichten en de beide bevestigingsgaten markeren (zie afb. linkerkant).

Bij bv. houten vensters kunnen de schroeven direct ingeschroefd worden. Een boring met een 1,5 mm houtboor kan het indraaien van de schroeven vergemakkelijken.

3. De voorgemarkeerde gaten ev. met een 5 mm boor boren.
4. Het venster- en deurcontact door middel van de meegeleverde schroeven monteren (zie afb. linkerkant).
5. De accu overeenkomstig de markering plaatsen.
6. De gewenste afdekkap plaatsen.

6 Bediening

Een bediening aan het toestel zelf is niet mogelijk. Instellingen en aansluitingen gebeuren via de Alpha IP App.



Via het menu kan in het menupunt Overzicht toestel een meldingsvertraging tot 60 seconden ingesteld worden.

7 Aanduidingen

7.1 Statusaanduidingen

Aanduiding	Betekenis	Betekenis
Langdurig, groen oplichten	Proces bevestigd	Bevestiging uitgevoerde instelling/overdracht.
1x oranje, 1x groen oplichten (na plaatsen van de accu)	Testaanduiding	Wachten tot het toestel klaar is.
Kortstondig, oranje knipperen	Zendoverdracht	Wachten tot de overdracht beëindigd is.
Kortstondig, oranje knipperen (elke 10 sec.)	Eigen maken-modus actief	De laatste vier cijfers van het serienummer van het toestel invoeren.

7.2 Foutaanduidingen

Aanduiding	Betekenis	Oplossing
Kortstondig, oranje oplichten (na ontvangstmelding)/symbool  in de App	Accu leeg	Accu vervangen.

Aanduiding	Betekenis	Oplossing
Langdurig, rood oplichten	Overdrachtfout, zendlimiet bereikt (Duty Cycle)	<ul style="list-style-type: none"> Het commando opnieuw zenden, bij Duty Cycle-overschrijding uiterlijk na één uur. Toestel op een defect controleren, bv. mechanische blokkering. Zendstoringen verhehlen.
6x langdurig, rood knipperen	Toestel defect	<ul style="list-style-type: none"> Letten op de aanduiding in de App. Het toestel door een gespecialiseerde handelaar laten controleren. Het toestel vervangen.

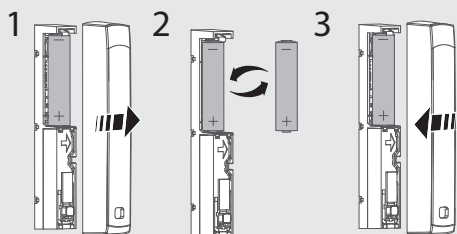

8 Accu vervangen

Door knippercodes aan het toestel of het symbool  in de Alpha IP App wordt een lage accuspanning signaleerd. De accu door een nieuwe vervangen (zie afb. linkerkant).

9 Reinigen

Het toestel met een zacht, zuiver, droog en pluisvrij doek reinigen. Voor de verwijdering van sterkere vervuilingen kan het doek lichtjes met lauwwarm water bevochtigd worden. Voor de reiniging een oplosmiddelvrij reinigingsmiddel gebruiken.

10 Werkinstellingen opmaken

Door opmaken van de werkinstellingen gaan alle voorgenomen instellingen verloren.

1. De afdekkap wegnemen.
 2. De accu wegnemen.
 3. De accu overeenkomstig de markering opnieuw in het accuvak plaatsen. Gelijktijdig de systeemtoets (zie „Overzicht toestel“ pagina 45) gedurende 4 seconden ingedrukt houden, tot de LED snel oranje knippert.
 4. De systeemtoets loslaten.
 5. De systeemtoets nogmaals 4 seconden indrukken, tot de LED groen oplicht.
 6. De systeemtoets opnieuw loslaten.
- ✓ Het toestel voert een herstart uit.
 - ✓ De werkinstellingen zijn opnieuw opgemaakt.

11 Buitenbedrijfname

1. De afdekkap aftrekken.
2. De accu uitnemen.
3. Het toestel demonteren en op reglementaire wijze als afval verwerken.

12 Als afval verwerken



Het toestel niet met het huishoudelijk afval verwerken!

Elektronische toestellen dienen overeenkomstig de richtlijn over elektrische en elektronische oude toestellen via de plaatselijke inzamelplaatsen voor elektronische oude toestellen als afval verwerkt te worden.



Dit handboek is auteursrechtelijk beschermd. Alle rechten voorbehouden. Het mag noch volledig noch gedeeltelijk gekopieerd, gereproduceerd, ingekort of onder eender welke andere vorm doorgegeven worden, zowel mechanisch als elektronisch, zonder voorafgaand akkoord van de fabrikant. © 2016

Alpha IP

SWDO 61001



Istruzioni per l'uso

DEU ENG FRA NDL **ITA** ESP DAN/NOR
FIN SWE POL RUS

Contenuto

1	Informazioni sulle presenti istruzioni.....	55
1.1	Validità, conservazione e consegna ad altri delle istruzioni	55
1.2	Simboli	55
2	Sicurezza	56
2.1	Uso inteso	56
2.2	Avvertenze sulla sicurezza	56
3	Funzionamento	57
4	Panoramica dell'apparecchio.....	58
4.1	Caratteristiche tecniche	58
5	Messa in servizio	59
5.1	Apprendimento dell'apparecchio	59
5.2	Montaggio	60
5.2.1	Scelta della posizione di montaggio	60
5.2.2	Montaggio con nastro adesivo	60
5.2.3	Montaggio con viti	61
6	Utilizzo	62
7	Visualizzazione.....	62
7.1	Indicazioni di stato	62
7.2	Indicazioni di errore	62
8	Sostituire la batteria.....	63
9	Pulizia	64
10	Ripristinare le impostazioni di fabbrica	64
11	Messa fuori servizio	65
12	Smaltimento.....	65

1 Informazioni sulle presenti istruzioni

1.1 Validità, conservazione e consegna ad altri delle istruzioni

Le presenti istruzioni si riferiscono al contatto ottico per porte e finestre SWDO 61001. Esse contengono informazioni necessarie per il montaggio, l'utilizzo, la messa fuori servizio e lo smaltimento. Prima di utilizzare l'apparecchio è necessario aver letto in maniera accurata e completa le presenti istruzioni. Le istruzioni devono essere conservate e consegnate all'utilizzatore successivo.



Le presenti istruzioni nonché ulteriori informazioni di sistema relative all'apparecchio Alpha IP sono sempre disponibili nella versione di volta in volta aggiornata sul sito www.alphaip.de.



Devono essere osservate le informazioni di sistema, le funzioni e i passaggi di lavoro descritti per l'apparecchio Alpha IP Access Point (HAP 2001).

1.2 Simboli

Nel manuale d'istruzioni vengono utilizzati i seguenti simboli.



Informazione importante: segnala un'informazione importante o utile



Requisito



Risultato di un intervento



Elenco senza una sequenza fissa



Elenco con una sequenza fissa

2 Sicurezza

2.1 Uso inteso

Il contatto ottico per porte e finestre SWDO 61001 è un componente di sistema del sistema Alpha IP e serve per

- l'installazione in ambienti assimilabili a quelli domestici;
- il riconoscimento di finestre e porte aperte o chiuse;
- la comunicazione senza fili all'interno della rete Homematic IP.

Qualsiasi altro utilizzo, modifica o trasformazione è espressamente vietato. Un utilizzo non appropriato può provocare pericoli per i quali il costruttore non è responsabile, con una conseguente esclusione della garanzia e della responsabilità.

2.2 Avvertenze sulla sicurezza

Per evitare incidenti con danni a cose o persone, devono essere rispettate tutte le indicazioni di sicurezza riportate nelle presenti istruzioni. Il costruttore declina ogni responsabilità per danni a cose o persone causati da un uso non conforme o dalla mancata osservanza delle avvertenze sui pericoli. In tali casi vengono meno tutti i presupposti per il diritto alla garanzia. Si declina altresì ogni responsabilità per i danni conseguenti.

- Questo apparecchio funziona con luce infrarossa invisibile. Mantenere sempre una distanza di almeno 20 cm tra gli occhi e l'apparecchio!
- L'apparecchio deve essere utilizzato solo se in condizioni tecnicamente perfette.
- Rispettare i limiti di potenza e le condizioni ambientali dell'apparecchio.
- Utilizzare l'apparecchio solo se asciutto e privo di polvere.
- Non esporre l'apparecchio a umidità, vibrazioni, alla costante irradiazione solare o ad altre fonti di calore, al freddo o a sollecitazioni meccaniche.
- Assicurarsi che nessun bambino giochi con il prodotto o l'imballaggio. Ove necessario, sorvegliare i bambini.
- Le fonti di luce estranee e lo sporco sul sensore possono provocare limitazioni del funzionamento.

3 Funzionamento

Il contatto ottico per porte e finestre Alpha IP riconosce la presenza di porte e finestre aperte per mezzo di un sensore a infrarossi. La condizione di finestra ovvero porta aperta viene visualizzata nell'app Alpha IP e l'informazione viene trasmessa agli altri componenti. La presenza di finestre ovvero porte aperte viene quindi visualizzata tramite un simbolo anche sul display di tali altri componenti. La comunicazione con altri componenti avviene tramite il protocollo radio Homematic (HmIP). La trasmissione via radio viene effettuata tramite una via di trasmissione non esclusiva; pertanto non è possibile escludere la presenza di disturbi. Interferenze possono essere causate, ad esempio, da processi di commutazione, motori elettrici o apparecchi elettronici difettosi.



La portata all'interno degli edifici può variare notevolmente rispetto a quella in spazi esterni (ovvero all'aperto).



Le fonti di luce estranee e lo sporco sul sensore possono provocare limitazioni del funzionamento.

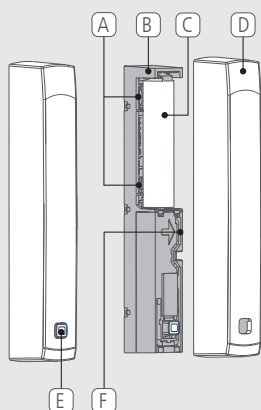

4 Panoramica dell'apparecchio

- (A) Fori per le viti
- (B) Unità elettronica
- (C) Vano batterie
- (D) Copertura
- (E) Tasto di sistema (tasto di apprendimento e LED)
- (F) Sensore a infrarossi

4.1 Caratteristiche tecniche

Denominazione breve dell'apparecchio	SWDO 61001
Tensione di alimentazione	1x 1,5 V LR03/Micro/AAA
Corrente assorbita	100 mA max.
Durata in servizio delle batterie	2 anni (di norma)
Tipo di protezione	IP20
Temperatura ambientale	Da 0 a 35 °C
Dimensioni (W x H x D)	102 x 15 x 20 mm
Peso	30 g (incl. batterie)
Frequenza radio	868,3 MHz/869,525 MHz
Categoria ricevitore	SRD category 2
Portata normale	300 m (all'aperto)
Duty Cycle	< 1% per h / < 10% per h
Direttive	2014/53/UE Impianti radio 2014/30/UE CEM 2011/65/EU RoHs 1999/5/CE

5 Messa in servizio

5.1 Apprendimento dell'apparecchio

L'apparecchio comunica con gli altri componenti dell'Alpha IP tramite l'Alpha IP Access Point. A tal fine è necessario l'apprendimento sull'Alpha IP Access Point.

⇒ L'Alpha IP Access Point viene impostato tramite l'app Alpha IP.

1. Aprire l'app Alpha IP.
2. Aprire il menu. A tal fine, scorrere il bordo sinistro dello schermo verso destra o premere il pulsante Menu.
3. Selezionare la voce di menu Apprendimento dell'apparecchio.
4. Estrarre il nastro isolante dal vano batterie. Il modo di apprendimento viene automaticamente attivato per 3 minuti.



La modalità di apprendimento può essere attivata manualmente per 3 min. tramite il tasto di sistema (cfr. „Panoramica dell'apparecchio“ pagina 58). Attendere ancora prima di applicare la copertura.

5. L'apparecchio appare automaticamente nell'app.
6. Per la conferma inserire le ultime quattro cifre del numero dell'apparecchio (SGTIN) o scansionare il vicino QR fornito. Il numero dell'apparecchio si trova sotto il codice QR ovvero nel vano batterie.



Una volta eseguita con successo la procedura di apprendimento, il LED si accende in verde. Se il LED si accende in rosso, ripetere la procedura.

7. Seguire le istruzioni sull'app.

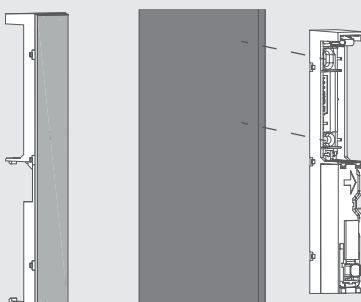
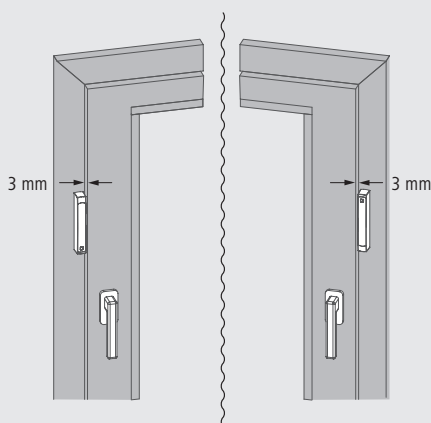

5.2 Montaggio

A seconda del substrato, il montaggio può essere effettuato con il nastro biadesivo fornito o con le viti fornite.

5.2.1 Scelta della posizione di montaggio

Nella scelta della posizione di montaggio adeguata, assicurarsi che siano rispettati i seguenti presupposti:

- Il contatto per porte e finestre deve essere montato nel terzo superiore del telaio della porta/finestra.
- Montare il contatto per porte e finestre sul lato della maniglia della porta/finestra.
- Il sensore a infrarossi (cfr. „Panoramica dell'apparecchio“ pagina 58) deve essere orientato verso il battente della porta/finestra (cfr. fig. a sinistra). La distanza ideale tra il sensore a infrarossi e il battente della porta/finestra è di 3 mm.

Se lo spazio disponibile sul telaio della porta/finestra è minore rispetto alle dimensioni del contatto per porte e finestre, il montaggio non è possibile.

In caso di superfici poco riflettenti, disporre il riflettore davanti al sensore a infrarossi sul battente della porta/finestra.

5.2.2 Montaggio con nastro adesivo

Il nastro adesivo permette un montaggio semplice senza il rischio di creare danni.

- ⇒ La messa in servizio è stata eseguita.
- ⇒ La posizione di montaggio è stata scelta (cfr. „Scelta della posizione di montaggio“ pagina 60).

1. Rimuovere la pellicola di protezione da un lato del nastro biadesivo.
2. Orientare il nastro adesivo sul tergo del contatto per porte e finestre e premerlo (cfr. fig. a sinistra).

In caso di montaggio con nastro adesivo, il substrato del luogo di montaggio deve essere liscio, in piano, integro, pulito e privo di grassi e solventi.

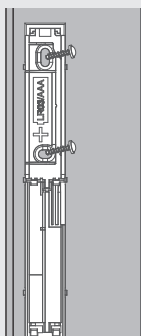
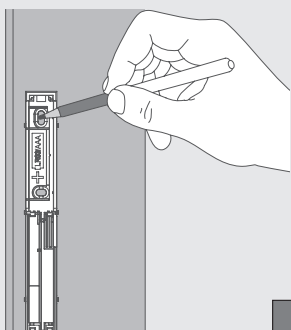
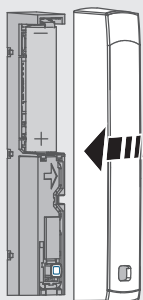

3. Rimuovere la pellicola di protezione dall'altro lato del nastro adesivo.
4. Orientare il contatto per porte e finestre sul luogo di montaggio e premerlo.
5. Applicare la copertura desiderata (cfr. fig. a sinistra).
6. In caso di superfici poco riflettenti, disporre il riflettore davanti al sensore a infrarossi sul battente della porta/finestra.

5.2.3 Montaggio con viti

Il montaggio con viti danneggia il telaio della porta/finestra.

- ⇒ La messa in servizio è stata eseguita.
- ⇒ La posizione di montaggio è stata scelta.

1. Estrarre la batteria.
2. Orientare il contatto per porte e finestre sul luogo di montaggio e marcare i due punti di fissaggio (cfr. fig. a sinistra).

In alcuni casi, ad es. pareti in legno, le viti possono essere inserite direttamente. Forare con una punta per legno da 1,5 mm potrà facilitare l'avvitamento.

3. Eseguire i fori nei punti precedentemente marcati, ad esempio con una punta da 5 mm.
4. Montare il contatto per porte e finestre con l'ausilio delle viti fornite (cfr. fig. a sinistra).
5. Inserire la batteria come indicato.
6. Applicare la copertura desiderata.

6 Utilizzo

La gestione tramite l'apparecchio stesso non è possibile. Per le impostazioni e assegnazioni è necessario servirsi dell'app Alpha IP.



Tramite il menu, alla voce Panoramica dell'apparecchio, è possibile impostare un ritardo di comunicazione di fino a 60 secondi.

7 Visualizzazione

7.1 Indicazioni di stato

Simbolo visualizzato	Significato	Significato
Accensione lunga in verde	Procedura confermata	Conferma dell'avvenuta impostazione/trasmisione.
1x accensione in arancione, 1x in verde (dopo l'inserimento della batteria)	Indicazione di prova	Attendere finché l'apparecchio è pronto.
Breve lampeggiamento in arancione	Trasmisione radio	Attendere fino al termine della trasmissione
Breve lampeggiamento in arancione (ogni 10 s)	Modo di apprendimento attivo	Inserire le ultime quattro cifre del numero di serie dell'apparecchio.

7.2 Indicazioni di errore

Simbolo visualizzato	Significato	Soluzione
Breve accensione in arancione (dopo il messaggio di ricevimento) / simbolo  nell'app	Batteria scarica	Sostituire la batteria.

Simbolo visualizzato	Significato	Soluzione
Accensione lunga in rosso	Errore di trasmissione, limite di invio raggiunto (Duty Cycle)	<ul style="list-style-type: none"> • Inviare nuovamente il comando, entro al massimo un'ora in caso di superamento del Duty Cycle • Verificare la presenza di difetti nell'apparecchio, ad es. blocchi meccanici • Eliminare i disturbi radio
6x lampeggiamenti lunghi in rosso	Apparecchio difettoso	<ul style="list-style-type: none"> • Attenersi a quanto indicato sull'app • Far controllare l'apparecchio da un rivenditore specializzato • Sostituire l'apparecchio

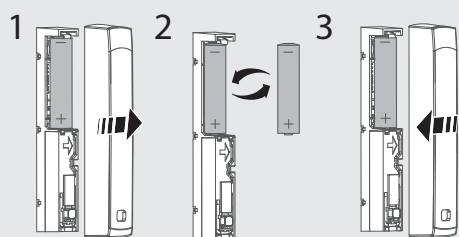

8 Sostituire la batteria

Una tensione ridotta della batteria viene segnalata tramite alcuni codici di lampeggiamento sull'apparecchio o tramite il simbolo  nell'app Alpha IP. Sostituire la vecchia batteria (cfr. fig. a sinistra).

9 Pulizia

Pulire l'apparecchio con un panno morbido, pulito, asciutto e non sfilacciato. Per la rimozione di sporco ostinato, è possibile bagnare leggermente il panno con acqua tiepida. Per la pulizia utilizzare un detergente privo di solventi.

10 Ripristinare le impostazioni di fabbrica

Ripristinando le impostazioni di fabbrica, tutte le regolazioni eseguite vanno perse.

1. Rimuovere la copertura.
 2. Estrarre la batteria.
 3. Reinscrivere la batteria nel vano batterie secondo la polarità illustrata. Contemporaneamente tenere premuto il tasto di sistema (cfr. „Panoramica dell'apparecchio“ pagina 58) per 4 secondi, fino a che il LED lampeggia velocemente in arancione.
 4. Rilasciare il tasto di sistema.
 5. Premere nuovamente il tasto di sistema per 4 secondi, fino a che il LED si accende in verde.
 6. Rilasciare nuovamente il tasto di sistema.
- ✓ L'apparecchio si riavvia.
✓ Le impostazioni di fabbrica sono state ripristinate.

11 Messa fuori servizio

1. Rimuovere la copertura.
2. Estrarre la batteria.
3. Smontare l'apparecchio e smaltirlo secondo le disposizioni locali.

12 Smaltimento



Non smaltire l'apparecchio con i rifiuti domestici!

Gli apparecchi elettronici devono essere smaltiti in conformità con la Direttiva sui rifiuti di apparecchiature elettriche ed elettroniche tramite gli appositi punti di raccolta locali.



Il presente manuale è protetto dalla legge sul diritto d'autore. Tutti i diritti riservati. Esso non può essere fotocopiato, riprodotto, accorciato o trasmesso in qualsiasi modo, nemmeno in parte, né meccanicamente né elettronicamente, senza il preventivo consenso del produttore.

© 2016

Alpha IP

SWDO 61001



Manual de usuario

DEU ENG FRA NDL ITA **ESP** DAN/NOR
FIN SWE POL RUS

Contenido

1	Acerca de este manual	68
1.1	Vigencia, conservación y transferencia del manual	68
1.2	Symbolos	68
2	Seguridad.....	69
2.1	Uso conforme a lo previsto	69
2.2	Indicaciones de seguridad	69
3	Función	70
4	Vista general del dispositivo.....	71
4.1	Datos técnicos	71
5	Puesta en marcha.....	72
5.1	Programación del dispositivo	72
5.2	Montaje	73
5.2.1	Seleccionar el lugar de montaje	73
5.2.2	Montaje con cinta adhesiva	73
5.2.3	Montaje con tornillos	74
6	Manejo.....	75
7	Indicaciones	75
7.1	Indicaciones de estado	75
7.2	Indicaciones de error	76
8	Cambiar la batería.....	77
9	Limpieza.....	77
10	Restablecer los ajustes de fábrica	78
11	Puesta fuera de servicio	79
12	Eliminación.....	79

1 Acerca de este manual

1.1 Vigencia, conservación y transferencia del manual

Este manual es válido para el contacto óptico de ventana y puerta SWDO 61001. El manual contiene toda la información necesaria para el montaje, el manejo, la puesta fuera de servicio y la eliminación. Lea este manual completamente y con detenimiento antes de trabajar con el dispositivo. Conserve el manual y entréguelo al siguiente usuario.



Este manual, así como la información adicional del sistema Alpha IP están siempre disponibles en su versión actualizada en www.alphaip.de.



Deben tenerse en cuenta, tanto la información del sistema, como las funciones y las indicaciones de funcionamiento del manual del Alpha IP Access Point (HAP 2001).

1.2 Símbolos

En este manual se utilizan los siguientes símbolos:



Nota: Hace referencia a una información importante o útil



Requisitos



Resultado que se obtiene de una acción



Lista no ordenada

1., 2.

Instrucciones ordenadas

2 Seguridad

2.1 Uso conforme a lo previsto

El contacto óptico de ventana y puerta SWDO 61001 es un componente del sistema Alpha IP que se utiliza para

- la instalación en entornos de uso residencial,
- la detección de ventanas y puertas abiertas o cerradas,
- la comunicación inalámbrica en la red de Homematic IP.

Cualquier otra utilización, alteraciones o modificaciones están expresamente prohibidas. El uso no conforme a lo previsto provoca peligros de los que el fabricante no se hace responsable y causa la anulación de la garantía, así como la exoneración de la responsabilidad.

2.2 Indicaciones de seguridad

Es necesario observar todas las indicaciones de seguridad de este manual con el fin de evitar accidentes con daños personales o materiales. No se asumirá ninguna responsabilidad sobre daños personales o materiales debidos a un uso indebido o a la no observancia de las indicaciones de peligro. En tales casos se anula cualquier derecho a garantía. No se asumirá ninguna responsabilidad sobre daños derivados.

- Este dispositivo funciona con luz infrarroja invisible. ¡Mantenga una distancia del dispositivo al ojo de al menos 20 cm!
- Usar el dispositivo exclusivamente en perfecto estado técnico.
- Respetar los límites de rendimiento del dispositivo y las condiciones ambientales.
- Utilizar el dispositivo únicamente en ambientes secos y libres de polvo.
- No exponer el dispositivo a la influencia de la humedad, vibraciones, constante luz solar u otras fuentes de calor, frío o estrés mecánico.
- Debe asegurarse de que los niños no jueguen con el producto o el embalaje. En caso necesario, supervisar a los niños.
- La luz artificial intensa y la suciedad del sensor pueden causar limitaciones funcionales.

3 Función

El contacto óptico de ventana y puerta Alpha IP detecta ventanas o puertas abiertas por medio de un sensor de infrarrojos. El estado de las ventanas o puertas abiertas se visualiza en la aplicación Alpha IP y es transmitido a otros componentes. En dichos componentes las ventanas o puertas abiertas se señalizan por medio de un icono en el display. La comunicación con otros componentes tiene lugar a través del protocolo de radiofrecuencias Homematic (HmIP). La transmisión por radio se realiza por una vía de transmisión no exclusiva, por lo que no es posible descartar interferencias. Las interferencias pueden ser debidas, p. ej., a operaciones de conmutación, motores eléctricos o aparatos eléctricos defectuosos.



El alcance en el interior de los edificios puede diferir en gran medida del alcance en el exterior (campo abierto).



La luz artificial intensa y la suciedad del sensor pueden causar limitaciones funcionales.

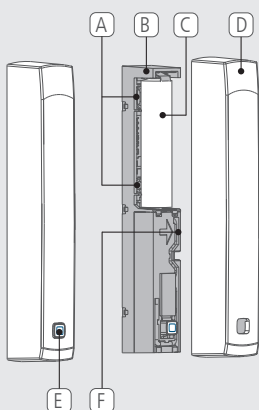

4 Vista general del dispositivo

- (A) Orificios para tornillos
- (B) Unidad electrónica
- (C) Compartimento de la batería
- (D) Tapa
- (E) Tecla del sistema (tecla de programación y LED)
- (F) Sensor de infrarrojos

4.1 Datos técnicos

Nombre del dispositivo	SWDO 61001
Tensión de alimentación	1x 1,5 V LR03/Micro/AAA
Consumo de corriente	100 mA máx.
Duración de las baterías	2 años (típicamente)
Tipo de protección	IP20
Temperatura ambiente	0 hasta 35 °C
Dimensiones (An x Al x Pr)	102 x 15 x 20 mm
Peso	30 g (incl. batería)
Frecuencia de radio	868,3 MHz / 869,525 MHz
Categoría del receptor	SRD category 2
Tipo de alcance de radio	300 m (a campo abierto)
Duty Cycle	< 1 % por h / < 10 % por h
Directivas	2014/53/EU Equipos radioeléctricos 2014/30/EU EMV 2011/65/EU RoHs 1999/5/CE

5 Puesta en marcha

5.1 Programación del dispositivo

El dispositivo se comunica a través del Alpha IP Access Point con otros componentes de Alpha IP. Para ello, es necesario programar el Alpha IP Access Point.

- ⇒ El Alpha IP Access Point está configurado en la aplicación Alpha IP.
1. Iniciar la aplicación Alpha IP.
 2. Acceder al menú. Deslizar el dedo desde el borde izquierdo de la pantalla hacia la derecha o pulsar el botón Menú.
 3. Seleccionar el punto del menú Programar dispositivo.
 4. Extraer la cinta aislante del compartimento de la batería. El modo de programación se activa automáticamente durante 3 minutos.



Es posible activar el modo de programación manualmente durante 3 minutos mediante la tecla del sistema (véase „Vista general del dispositivo“ página 71). No colocar la tapa todavía.

5. El dispositivo aparece automáticamente en la aplicación.
6. Para confirmar, introducir los últimos cuatro dígitos del número de serie del dispositivo (SGTIN) o escanear el código QR adjunto. El número de serie del dispositivo se encuentra debajo del código QR o en el compartimento de la batería.



Una vez completado con éxito el proceso de programación, el LED se ilumina en verde. Si el LED se ilumina en rojo, repetir el proceso.

7. Seguir las instrucciones de la aplicación.

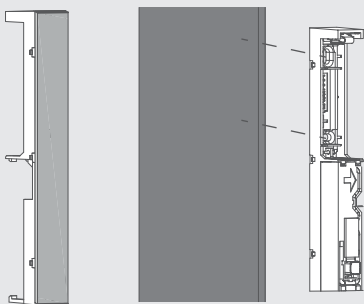
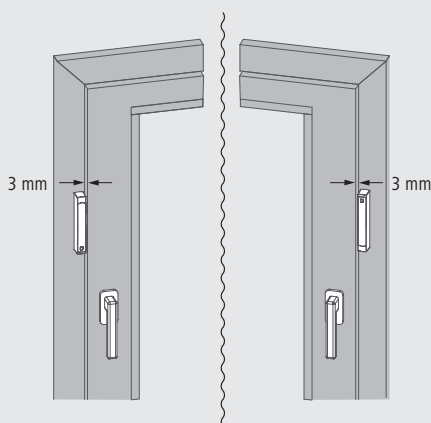

5.2 Montaje

Dependiendo de la superficie, el montaje también se puede efectuar con la cinta adhesiva de doble cara o con los tornillos suministrados.

5.2.1 Seleccionar el lugar de montaje

Para la selección del lugar de montaje adecuado se deben tener en cuenta los siguientes requisitos:

- El contacto de ventana y puerta debe instalarse en el tercio superior del marco de la ventana/puerta.
- Instalar el contacto de ventana y puerta en el lado en el que se encuentra el asa de la ventana/puerta.
- El sensor de infrarrojos (véase „Vista general del dispositivo“ página 71) debe apuntar hacia la hoja de la ventana/puerta (véase fig. a la izquierda). La distancia ideal entre el sensor de infrarrojos y la hoja de la ventana/puerta es de 3 mm.

El montaje no será posible si el marco de la ventana o puerta es más pequeño que las dimensiones del contacto de ventana y puerta.

Fijar el reflector en la hoja de la ventana/puerta frente al sensor de infrarrojos en caso de superficies poco reflectantes.

5.2.2 Montaje con cinta adhesiva

La cinta adhesiva permite un montaje sencillo y sin daños.

⇒ Se ha llevado a cabo la puesta en marcha.

⇒ Se ha seleccionado el lugar de montaje (véase „Seleccionar el lugar de montaje“ página 73).

1. Retirar la lámina protectora de uno de los lados de la cinta adhesiva de doble cara.
2. Alinear la cinta adhesiva en el lado posterior del contacto de ventana y puerta y presionar con firmeza (véase fig. a la izquierda).

En caso de montaje con la cinta adhesiva, la superficie del lugar de montaje debe ser lisa, plana, estar en buen estado, limpia, así como libre de grasas y disolventes.

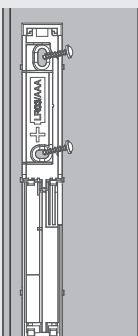
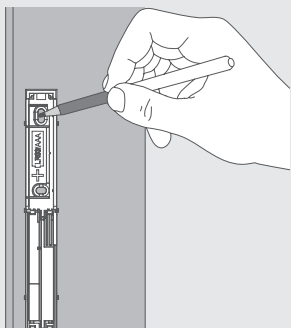
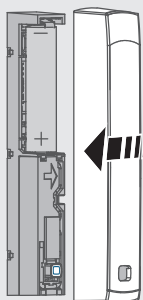

3. Retirar la lámina protectora del otro lado de la cinta adhesiva.
4. Alinear el contacto de ventana y puerta en el lugar de montaje y presionar.
5. Colocar la tapa deseada (véase fig. a la izquierda).
6. Fijar el reflector en la hoja de la ventana/puerta frente al sensor de infrarrojos en caso de superficies poco reflectantes.

5.2.3 Montaje con tornillos

El montaje por medio de tornillos dañaría el marco de la ventana/puerta.

- ⇒ Se ha llevado a cabo la puesta en marcha.
- ⇒ Se ha seleccionado el lugar de montaje.

1. Extraer la batería.
2. Alinear el contacto de ventana y puerta en el lugar de montaje y marcar ambos orificios de montaje (véase fig. a la izquierda).

En ventanas de madera, por ejemplo, los tornillos pueden atornillarse directamente. Un taladro con una broca para madera de 1,5 mm puede facilitar la inserción de los tornillos.

3. Taladrar los orificios marcados con una broca de 5 mm.
4. Instalar el contacto de ventana y puerta por medio de los tornillos suministrados (véase fig. a la izquierda).
5. Insertar la batería de acuerdo con la señalización.
6. Colocar la tapa deseada.

6 Manejo

No es posible el manejo en el propio dispositivo. Los ajustes y asignaciones se realizan a través de la aplicación Alpha IP.



En el punto del menú Vista general del dispositivo es posible ajustar un retardo del mensaje de hasta 60 segundos.

7 Indicaciones

7.1 Indicaciones de estado

Indicación	Significado	Significado
Iluminación verde larga	Proceso	Bestätigung vorgenommener Einstellung/Übertragung.
confirmado	Confirmación de la configuración/transmisión efectuada.	Warten bis das Gerät bereit ist.
1x iluminación naranja, 1x iluminación verde (tras la inserción de la batería)	Indicación de prueba	Esperar hasta que el dispositivo está listo.
Breve parpadeo naranja	Radiotransmisión	Esperar hasta que la transmisión se haya completado.
Breve parpadeo naranja (cada 10 s)	El modo de programación está activo	Introducir los últimos cuatro dígitos del número de serie del dispositivo.

7.2 Indicaciones de error

Indicación	Significado	Solución
Breve iluminación naranja (tras aviso de recepción)/símbolo  en la aplicación	Batería agotada	Cambiar la batería.
Larga iluminación roja	Error de transmisión, límite de transmisión alcanzado (Duty Cycle)	<ul style="list-style-type: none"> • Transmitir la orden de nuevo, en caso de exceder el Duty Cycle, después de no más de una hora. • Comprobar si el dispositivo tiene algún defecto, p. ej., bloqueo mecánico. • Eliminar las interferencias de radiofrecuencia.
6x parpadeos rojos largos	Dispositivo defectuoso	<ul style="list-style-type: none"> • Prestar atención a la indicación de la aplicación. • Hacer revisar el dispositivo por un especialista. • Reemplazar el dispositivo.

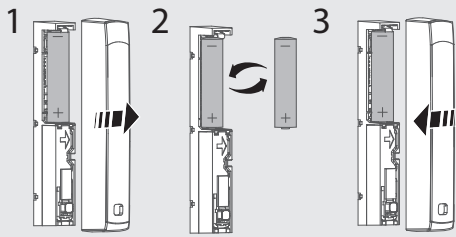

8 Cambiar la batería

Mediante códigos intermitentes en el dispositivo o por medio del símbolo  en la aplicación Alpha IP se advierte de que la tensión de la batería es baja. Reemplazar la batería por una nueva (véase fig. a la izquierda).

9 Limpieza

Limpiar el dispositivo con un paño suave, limpio, seco y sin pelusas. Para eliminar la suciedad más resistente, se puede utilizar un paño ligeramente humedecido con agua tibia. Utilizar un detergente libre de disolventes.

10 Restablecer los ajustes de fábrica

Al restablecer los ajustes de fábrica se perderán todos los ajustes efectuados.

1. Retirar la tapa.
 2. Extraer la batería.
 3. Insertar de nuevo la batería de acuerdo con la señalización en el interior del compartimento de la batería. Simultáneamente, mantener pulsada durante 4 segundos la tecla del sistema (véase „Vista general del dispositivo“ página 71) hasta que el LED parpadee rápidamente en naranja.
 4. Soltar la tecla del sistema.
 5. Pulsar la tecla del sistema durante otros 4 segundos hasta que el LED se ilumine en verde.
 6. Volver a soltar la tecla del sistema.
- ✓ El dispositivo se reinicia.
 - ✓ Se han restablecido los ajustes de fábrica.

11 Puesta fuera de servicio

1. Retirar la tapa.
2. Extraer la batería.
3. Desmontar el dispositivo y eliminarlo de la forma apropiada.

12 Eliminación



¡No eliminar el dispositivo con los residuos domésticos!
Los dispositivos electrónicos deben eliminarse de conformidad con la directiva sobre aparatos eléctricos y electrónicos a través de los centros de recogida locales de residuos de aparatos electrónicos.



Este manual está protegido por derechos de autor. Todos los derechos reservados. Está prohibida su copia, reproducción, resumen o cualquier forma de transmisión, en su totalidad o en parte, ya sea en forma mecánica o electrónica, sin autorización previa por parte del fabricante. © 2016

Alpha IP

SWDO 61001



Betjeningsvejledning

DEU ENG FRA NDL ITA ESP DAN/NOR
FIN SWE POL RUS

Indhold

1	Om denne vejledning	82
1.1	Gyldighed, opbevaring og videregivelse af vejledningen	82
1.2	Symboler	82
2	Sikkerhed	83
2.1	Bestemmelsesmæssig brug	83
2.2	Sikkerhedshenvisninger	83
3	Funktion	84
4	Oversigt over enheden	85
4.1	Tekniske data	85
5	Ibrugtagning	86
5.1	Instruktion af enheden	86
5.2	Montering	87
5.2.1	Valg af montagestedet	87
5.2.2	Montering med klæbestrimmel	87
5.2.3	Montering med skruer	88
6	Betjening	89
7	Visninger	89
7.1	Statusvisninger	89
7.2	Fejlvisninger	89
8	Udskiftning af batteri	90
9	Rengøring	91
10	Oprettelse af fabriksindstillinger	91
11	Ud-af-drifttagning	92
12	Bortskaffelse	92

1 Om denne vejledning

1.1 Gyldighed, opbevaring og videregivelse af vejledningen

Denne vejledning er gældende for optisk vindues- og dørkontakt SWDO 61001. Vejledningen indeholder al nødvendig information til montage, betjening, ud-af-drift-tagning og bortskaffelse. Vejledningen læses grundigt igennem, før der arbejdes med enheden. Vejledningen skal opbevares og videregives til efterfølgende brugere.



Denne vejledning samt yderligere Alpha IP systeminformationer ligger altid opdateret på www.alphaip.de.



Systeminformationer, funktioner og betjeningstrin i vejledningen vedrørende Alpha IP Access Point (HAP 2001) skal overholdes.

1.2 Symboler

Følgende symboler bruges i denne vejledning:



Henvisning: Kendetegner en vigtig og nyttig information



Forudsætning



Resultatet, som fremkommer af en handling



Optælling uden fast rækkefølge

1., 2.

Anvisning med fast rækkefølge

2 Sikkerhed

2.1 Bestemmelsesmæssig brug

Den optiske vindues- og dørkontakt SWDO 61001 er en systemkomponent til Alpha IP systemet og tjener til

- installation i boliglignende omgivelser,
- fastslåelse af åbnede eller lukkede vinduer eller døre,
- trådløs kommunikation i Homematic IP netværket.

Enhver anden brug, ændringer og ombygninger er udtrykkeligt forbudte. En ikke bestemmelsesmæssig brug medfører farer, som producenten ikke hæfter for, samt til garantiudelukkelse og ansvarsfrihed.

2.2 Sikkerhedshenvisninger

For at undgå ulykker med personskade og materiel skade skal alle sikkerhedsinformationer i nærværende vejledning overholdes. Der hæftes ikke for personskade og materiel skade, som forårsages af ukorrekt brug eller manglende overholdelse af farehenvisningerne. I sådanne tilfælde bortfalder garantien. Der hæftes ikke for følgeskader.

- Denne enhed arbejder med usynligt infrarødt lys. Hold mindst 20 cm afstand mellem enheden og øjnene!
- Enheden må kun bruges i teknisk upåklagelig tilstand.
- Overhold enhedens effektgrænser og omgivelsesbetingelser.
- Brug kun enheden i tørre samt støvfrie omgivelser.
- Enheden må ikke udsættes for påvirkninger fra fugtighed, vibrationer, konstant sol- eller anden varmeindstråling, kulde eller mekaniske belastninger.
- Kontroller, at børn ikke leger med produktet eller emballagen. Hold i givet fald børn under opsyn.
- Kraftigt eksternt lys og tilsmudsninger af sensoren kan genere funktionen.

3 Funktion

Den optiske Alpha IP vindues-/dørkontakt genkender åbne døre/ vinduer ved hjælp af en infrarød sensor. Status om åbne vinduer/ døre vises i Alpha IP App'en og formidles til andre komponenter. På komponenterne signaleres åbne vinduer/ døre med et symbol i displayet. Kommunikation med andre komponenter sker via den trådløse protokol, Homematic (HmIP). Da den trådløse transmission foregår via en ikke-eksklusiv transmissionsvej, kan det ikke udelukkes, at der vil forekomme forstyrrelser. F.eks. kobling, elektriske motorer eller defekt elektrisk udstyr kan fremkalde driftsforstyrrelser.



Rækkevidden i bygninger kan afvige kraftigt fra udendørs rækkevidden (lydfelt).



Kraftigt eksternt lys og tilsmudsninger af sensoren kan medføre funktionsnedsættelser.

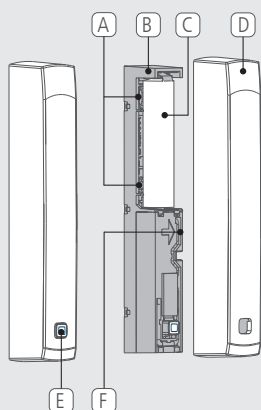

4 Oversigt over enheden

- (A) Skruehuller
- (B) Elektronikenhed
- (C) Batterirum
- (D) Dækhætte
- (E) Systemtast (instruktionstast og LED)
- (F) Infrarød-sensor

4.1 Tekniske data

Kort betegnelse for enheder	SWDO 61001
Forsyningsspænding	1x 1,5 V LR03/Micro/AAA
Strømforbrug	100 mA maks.
Batteriets levetid	2 år (typ.)
Beskyttelsesart	IP20
Omgivelsestemperatur	0 til 35 °C
Mål (B x H x D)	102 x 15 x 20 mm
Vægt	30 g (inkl. batteri)
Radiofrekvens	868,3 MHz/869,525 MHz
Modtagerkategori	SRD category 2
Typ. Trådløs rækkevidde	300 m (i lysfelt)
Duty cycle	< 1 % pr. h/< 10 % pr. h
Direktiver	2014/53/EU radioudstyr 2014/30/EU EMC 2011/65/EU RoHs 1999/5/EF

5 Ibrugtagning

5.1 Instruktion af enheden

Enheden kommunikerer med andre Alpha IP komponenter via Alpha IP Access Point. Hertil er en instruktion på Alpha IP Access Point nødvendig.

⇒ Alpha IP Access Point er indstillet via Alpha IP App.

1. Åbn Alpha IP App.
2. Åbn menuen. Hertil stryger man fra venstre skærmrand mod højre eller trykker på knappen Menu.
3. Vælg menupunktet Instruktion af enheden.
4. Træk isoleringsstrimlen ud af batterirummet. Instruktionsmodus aktiveres automatisk i 3 minutter.



Instruktionsmodus kan aktiveres manuelt i 3 min. med systemtast (jf. „Oversigt over enheden“ side 85).
Dækhætten skal ikke sættes på endnu.

5. Enheden vises automatisk i app'en.
6. For at bekræfte skal de sidste fire cifre i enhedens nummer (SGTIN) indtastes eller den vedlagte QR-koden scannes. Enhedens nummer befinder sig hhv. under QR-koden og i batterirummet.



Efter en vellykket instruktion lyser LED'en grønt. Lyser LED'en rødt, gentages processen.

7. Følg instruktionerne i app'en.

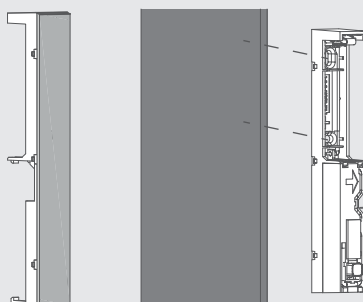
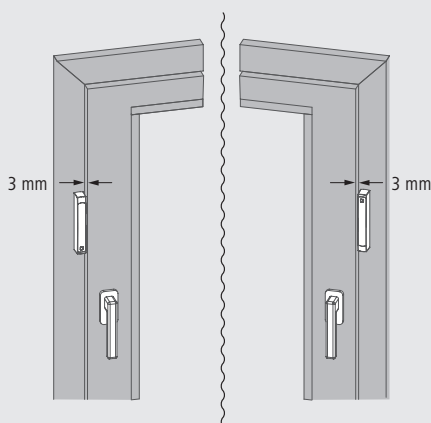

5.2 Montering

Alt efter undergrunden kan monteringen foretages med de medleverede dobbeltsidede klæbestrimler eller med de medleverede skruer.

5.2.1 Valg af montagestedet

Ved valget af et egnet monteringssted skal man være opmærksom på følgende forudsætninger:

- Vindues- og dørkontakten skal monteres i øverste tredjedel af vindues-/dørrammen.
- Vindues- og dørkontakten monteres på samme side som vindues-/dørhåndtaget.
- Infrarød-sensoren (jf. „Oversigt over enheden“ side 85) skal pege i retning af vindues-/dørfløjen (jf. fig. til venstre). Den ideelle afstand mellem infrarød-sensoren og vindues-/dørfløjen er 3 mm.

Er pladsen ved vinduesrammen smallere end vindues- og dørkontaktens mål, er en montering ikke mulig.

Ved dårligt reflekterende overflader anbringes reflektoren på vindues-/dørfløjen over for infrarød-sensoren.

5.2.2 Montering med klæbestrimmel

Med klæbestrimlen er det muligt at montere ukompliceret og uden beskadigelser.

⇒ Ibrugtagningen er gennemført.

⇒ Monteringsstedet er valgt (jf. „Valg af montagestedet“ side 87).

1. Beskyttelsesfolien på den ene side af den dobbeltsidede klæbestrimmel tages af.
2. Klæbestrimlen rettes til på bagsiden af vindues- og dørkontakten og trykkes fast (jf. fig. til venstre).

Ved en montering med klæbestrimler, skal monteringsstedets undergrund være glat, plan, ubeskadiget, ren og fri for fedt og opløsningsmidler.

3. Beskyttelsesfolien på den anden side af klæbestrimlen tages af.
4. Vindues- og dørkontakten rettes til på monteringsstedet og trykkes fast.

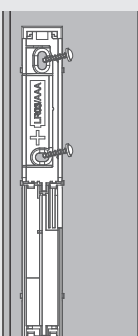
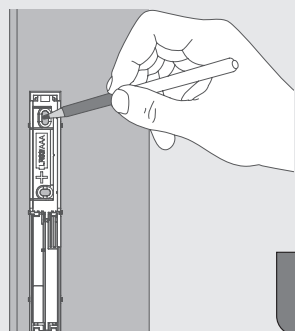
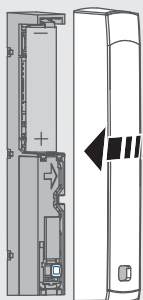

5. Den ønskede dækhætte sættes på (jf. fig. til venstre).
6. Ved dårligt reflekterende overflader anbringes reflektoren på vindues-/dørfløjen over for infrarød-sensoren.

5.2.3 Montering med skruer

Ved monteringen med skruerne bliver vindues-/dørrammen beskadiget.

- ⇒ Ibrugtagningen er gennemført.
- ⇒ Monteringsstedet er valgt.

1. Udtag batteriet.
2. Vindues- og dørkontakten rettes til på monteringsstedet, og de to fastgørelshuller markeres (jf. fig. til venstre).

Ved f.eks. trævinduer kan skruerne indskrues direkte. Det kan gøre indskruingen af skruerne nemmere, hvis der bores med et 1,5 mm træbor.

3. De markerede huller bores i givet fald med et 5 mm-bor.
4. Vindues- og dørkontakten monteres ved hjælp af de medleverede skruer (jf. fig. til venstre).
5. Batteriet indsættes i overensstemmelse med markeringen.
6. Den ønskede dækhætte sættes på.



6 Betjening

Betjening på selve enheden er ikke mulig. Indstillinger og tildelinger foregår via Alpha IP App'en.

Via menuen kan der i menupunktet Oversigt over enheden indstilles en meldeforsinkelse på op til 60 sekunder.

7 Visninger

7.1 Statusvisninger

Visning	Betydning	Betydning
Langt, grønt lys	Proces bekræftet	Bekræftelse af gennemført indstilling/overførsel.
1x orange, 1x grønt lys (efter indsætning af batteri)	Testvisning	Vent, indtil enheden er klar.
Kort, orange blinklys	Trådløs overførsel	Vent, indtil overførslen er afsluttet.
Kort, orange blinklys (hver 10. sek.)	Oplæringsmodus aktiv	Indtast de sidste fire cifre i enhedens serienummer.

7.2 Fejlvisninger

Anzeige	Bedeutung	Lösung
Kort, orange lys (efter modtagelsessignal)/ symbol  i app'en	Batteri tomt	Skift batteriet.

Anzeige	Bedeutung	Lösung
Langt, rødt lys	Transmissionsfejl, forsendelsesgrænse nået (duty cycle)	<ul style="list-style-type: none"> Send kommandoen på ny, ved duty cycle overskridelse senest efter en time. Kontrollér enheden for en defekt, f.eks. mekanisk blokade. Fjern radiofejl.
6x langt, rødt blinklys	Enhed defekt	<ul style="list-style-type: none"> Bemærk visningerne i app'en. Få enheden undersøgt af en autoriseret forhandler. Sluk enheden.

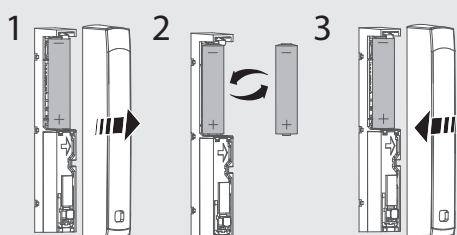

8 Udskiftning af batteri

Via en blinkkode i enheden eller via symbolet  i Alpha IP App'en signaleres lavt batteri. Udskift batterier med nye (jf. fig. til venstre).

9 Rengøring

Enheden kan rengøres med en blød, ren, tør og fnugfri klud. Ved kraftig tilsmudsning kan anvendes en klud, som er fugtet let med lunkent vand. Ved rengøring anvendes rengøringsmiddel uden opløsningsmidler.

10 Oprettelse af fabriksindstillinger

Ved nulstilling til fabriksindstillinger går alle tidligere indtastede indstillinger tabt.

1. Træk skærmen af.
 2. Tag batteriet ud.
 3. Sæt batteriet ind i batterirummet igen svarende til markeringen. Hold samtidig systemtasten nede i 4 sekunder (jf. „Oversigt over enheden“ side 85), indtil LED'en blinker hurtigt orange.
 4. Slip systemtasten.
 5. Hold systemtasten nede i yderligere 4 sekunder, indtil LED'en lyser grønt.
 6. Slip systemtasten igen.
- ✓ Enheden udfører en genstart.
 - ✓ Fabriksindstillingerne er genetableret.

11 Ud-af-drifttagning

1. Dækhætten trækkes af.
2. Udtag batteriet.
3. Afmonter enheden og bortskaf den korrekt.

12 Bortskaffelse



Enheden må ikke bortskaffes sammen med husholdningsaffaldet!
Elektroniske apparater skal ifølge direktivet om brugte elektro- og elektronik-apparater bortskaffes via de offentlige indsamlingssteder for brugte elektronik-apparater!



Nærværende manuel er ophavsretligt beskyttet. Med forbehold for alle rettigheder. Uden producentens forudgående samtykke må der hverken foretages hel eller delvis kopiering, reproduktion, forkortelse eller videregivelse, hverken af mekanisk eller elektronisk art. © 2016

Alpha IP

SWDO 61001



Käyttöohje

DEU ENG FRA NDL ITA ESP DAN/NOR
FIN SWE POL RUS

Sisältö

1	Tätä käyttöopasta koskien.....	95
1.1	Käyttöohjeen voimassaolo, säilytys ja välittäminen eteenpäin	95
1.2	Kuvakkeet	95
2	Turvallisuus	96
2.1	Määräystenmukainen käyttö	96
2.2	Turvallisuusohjeet	96
3	Toiminto.....	97
4	Laitteen yhteenveto	98
4.1	Tekniset tiedot	98
5	Käyttöönotto.....	99
5.1	Laitteen sovittaminen	99
5.2	Kiinnitys	100
5.2.1	Asennuspaikan valinta	100
5.2.2	Asennus teipin avulla	100
5.2.3	Asennus ruuvien avulla	101
6	Käyttö	102
7	Näytöt.....	102
7.1	Tilanäytöt	102
7.2	Vikailmoitukset	102
8	Vaihda paristo	103
9	Laitteen puhdistus.....	104
10	Tehdasasetusten palauttaminen.....	104
11	Käytöstä poistaminen.....	105
12	Hävittäminen.....	105

1 Tätä käyttöopasta koskien

1.1 Käyttöohjeen voimassaolo, säilytys ja välittäminen eteenpäin

Tämä käyttöopas koskee optista ikkuna- ja ovivahtia SWDO 61001. Opas sisältää kaikki laitteiden asennukseen, käytöstä poistamiseen ja hävittämiseen tarvittavat tiedot. Lue ohjeet kokonaan ja perusteellisesti ennen laitteen käyttöä. Säilytä ohjeet ja anna ne seuraavalle käyttäjälle.



Tämä käyttöopas ja muut Alpha IP järjestelmätiedot löytyvät aina päivitettyinä osoitteesta www.alphaip.de.



Huomioi Alpha IP Access Point (HAP 2001) -käyttöoppaan sisältämät järjestelmätiedot, toiminnot ja käyttöohjeet.

1.2 Kuvakkeet

Tässä oppaassa käytetään seuraavia kuvakkeita:



Huomaa: Viittaa tärkeään tai hyödylliseen tietoon



Edellytys



Toiminnan tulos



Lista ilman kiinteää järjestystä

1., 2.

Lista, jossa on kiinteä järjestys

2 Turvallisuus

2.1 Määräystenmukainen käyttö

Optinen ikkuna- ja ovivahti SWDO 61001 on osa Alpha IP -järjestelmää ja sitä käytetään

- asuintilojen kaltaisten ympäristöjen asennuksissa,
- avattujen tai suljettujen ikkunoiden tai ovien tunnistukseen,
- langattomaan tiedonsiirtoon Homematic IP -verkossa.

Kaikki muut käyttötavat, muutokset tai muunnokset ovat kiellettyjä. Määräystenvastainen käyttö aiheuttaa riskejä, joista valmistaja ei vastaa, eli takuun raukeamisen.

2.2 Turvallisuusohjeet

Huomioi kaikki tämän käyttöoppaan sisältämät turvallisuusohjeet henkilö- ja esinevahinkojen estämiseksi. Valmistaja ei vastaa henkilö- tai esinevahingoista, joiden syynä on ollut epäasiallinen käyttö tai turvallisuusohjeiden noudattamatta jättäminen. Sellaisessa tapauksessa takuu raukeaa kokonaan. Valmistaja ei vastaa seurauksista.

- Tämä laite käyttää näkymätöntä infrapunavaloa. Pidä aina vähintään 20 cm etäisyyttä laitteesta silmään!
- Käytä laitetta vain moitteettomassa kunnossa.
- Noudata laitteen tehorojoituksia ja ilmoitettuja ympäristöolosuhteita.
- Laitetta saa käyttää vain kuivissa ja pölyttymissä tiloissa.
- Älä altista laitetta kosteudelle, tärinälle, jatkuvalle auringonpaisteelle tai muulle lämpösäteilylle, pakkaselle tai mekaaniselle rasitukselle.
- Varmista, että lapset eivät voi leikkiä laitteen tai pakkausmateriaalin kanssa. Tarvittaessa lapsia on valvottava.
- Vahva ulkopuolinen valo ja anturin likaantuminen voivat häiritä laitteen toimivuutta.

3 Toiminto

Alpha IP optinen ikkuna- ja ovivahti tunnistaa avoinna olevat ikkunat tai ovet infrapuna-anturin avulla. Avattujen ikkunoiden tai ovien tilanne näytetään Alpha IP -appissa ja lähetetään muille komponenteille. Komponenteissa avatut ikkunat tai ovet ilmaistaan näytössä olevan kuvakkeen avulla. Tiedonsiirto muiden laitteiden kanssa tapahtuu Homematic (HmIP) -protokollan mukaisesti. Langaton tiedonsiirto käyttää avointa siirtoa, minkä vuoksi häiriöitä ei voida sulkea pois. Häiriölähteenä voivat toimia esim. kytkentätapahtumat, sähkömoottorit tai vialliset sähkölaitteet.



Laitteen toimintasäde rakennusten sisällä voi poiketa huomattavasti ulkotilassa olevasta toimintasäteestä.



Vahva ulkopuolinen valo ja anturin likaantuminen voivat häiritä laitteen toimivuutta.

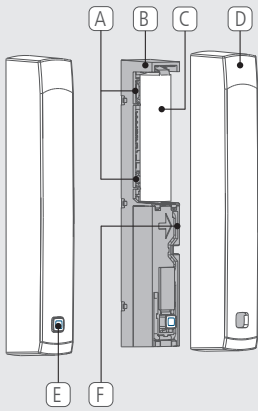

4 Laitteen yhteenveto

- (A) Ruuvikolot
- (B) Elektronikkaosa
- (C) Paristolokero
- (D) Suojus
- (E) Järjestelmäpainike (sovituspainike ja led)
- (F) Infrapuna-anturi

4.1 Tekniset tiedot

Laitteen nimike	SWDO 61001
Syöttöjännite	1x 1,5 V LR03/Micro/AAA
Sähkönkulutus	100 mA max.
Pariston käyttöikä	2 vuotta (tyyp.)
Suojaustapa	IP20
Ympäristön lämpötila	0 ... 35 °C
Mitat (L x K x S)	102 x 15 x 20 mm
Paino	30 g pariston kanssa
Radiotaajuus	868,3 MHz/869,525 MHz
Vastaanotinluokka	SRD category 2
Tyyp. langaton toimintasäde	300 m (ulkotiloissa)
Duty Cycle	< 1 % per h/< 10 % per h
Direktiivit	2014/53/EU radiolaitteet 2014/30/EU EMV 2011/65/EU RoHs 1999/5/EY

5 Käyttöönotto

5.1 Laitteen sovittaminen

1. Laite vaihtaa tietoja Alpha IP Access Pointin kautta muiden Alpha IP -laitteiden kanssa. Sitä varten se on sovitettava Alpha IP Access Pointiin.
2. Alpha IP Access Point on luotu Alpha IP -appin kautta.
3. Avaa Alpha IP appi.
4. Siirry valikkoon. Pyyhi sitä varten näytön vasemmasta reunasta oikealle tai paina painiketta Valikko.
5. Valitse valikkokohta Laitteen sovittaminen.
6. Vedä eristysliuska paristopesästä. Sovitustila käynnistyy automaattisesti 3 minuutin ajaksi.



Sovitustila voidaan ottaa käyttöön manuaalisesti järjestelmäpainikkeen avulla (vrt. „Laitteen yhteenveto“ sivu 98) 3 minuutin ajaksi. Älä vielä aseta suojusta.

7. Laite ilmestyy automaattisesti appiin.
8. Vahvasta syöttämällä laitenumeron (SGTIN) neljä viimeistä numeroa tai skannaamalla mukana toimitettua QR-koodia. Laitenumero löytyy QR-koodin alta tai paristopesästä.



Onnistuneen sovittamisen jälkeen syttyy vihreä merkkivalo. Jos syttyy punainen merkkivalo, on toimenpide toistettava.

9. Jatka appin ohjeiden mukaisesti.

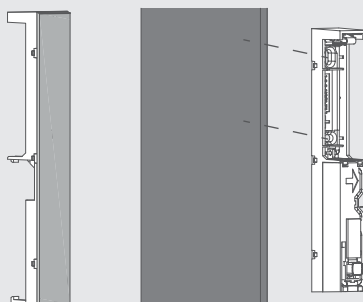
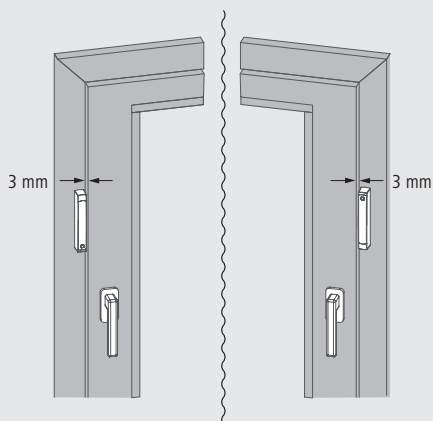

5.2 Kiinnitys

Alustasta riippuen kiinnityksessä voidaan käyttää mukana toimitettua kaksipuolista teippiä tai ruuveja.

5.2.1 Asennuspaikan valinta

Asennuspaikkaa valitessasi huomio seuraavat ehdot:

- ikkuna- ja ovivahti on asennettava ikkunan tai oven ylempään kolmasosaan.
- asenna ikkuna- ja ovivahti sille puolelle, jossa on ikkunan tai oven kahva.
- Infrapunasensorin (vrt. „Laitteen yhteenveto“ sivu 98) on osoitettava ikkunan tai oven siipeä (vrt. kuva vasemmalla). Infrapuna-anturin ja ikkunan/oven siiven välinen ihanteellinen etäisyys on 3 mm.

Jos ikkunan tai oven reuna on liian kapea ikkuna- ja ovivahdille, asennusta ei voida suorittaa.

Huonosti heijastavien pintojen kohdalla aseta heijastin ikkunan tai oven siivelle infrapunasensorin kanssa vastakkain.

5.2.2 Asennus teipin avulla

Teippiasennus on helppo eikä vaadi poraamista.

⇒ Käyttöönotto on suoritettu

⇒ Asennuspakka on valittu (vrt. „Asennuspaikan valinta“ sivu 100).

1. Vedä teipin suojakalvo pois toiselta puolelta.
2. Asenna teippi ikkuna- ja ovivahdin takapuolelle ja kiinnitä se hyvin (vrt. kuva vasemmalla).

Kun laite kiinnitetään teipin avulla, on asennuspaikan oltava sileä, tasainen, ehjä, puhdas, ilman rasvaa tai liuottimia.

3. Vedä teipin suojakalvo pois toiseltakin puolelta.

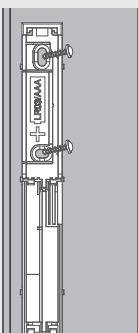
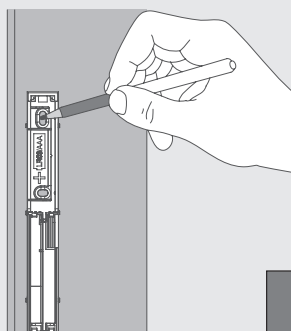
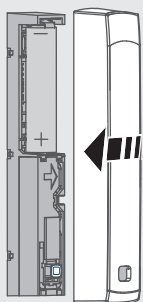

4. Työnnä ikkuna- ja ovivahti asennuspaikkaan ja kiinnitä se hyvin.
5. Aseta haluamasi suojus (vrt. kuva vasemmalla).
6. Huonosti heijastavien pintojen kohdalla aseta heijastin infrapunasensorin kanssa vastakkain.

5.2.3 Asennus ruuvien avulla

Ruuviasennus vaurioittaa ikkunan tai oven karmia.

⇒ Käyttöönotto on suoritettu.

⇒ Asennuspaikka on valittu.

1. Ota paristo pois.
2. Aseta ikkuna- ja ovivahti asennuspaikkaan ja merkitse molemmat kiinnitysreiät (vrt. kuva vasemmalla).

Esim. puiseen ikkunaan ruuvit voidaan kiinnittää suoraan. Ruuvien kiinnitystä voidaan helpottaa esiporaamalla reiät 1,5 mm puuporalla.

3. Pora merkatus reiät tarv. 5 mm poran avulla.
4. Asenna ikkuna- ja ovivahti mukana toimitettujen ruuvien avulla (vrt. kuva vasemmalla).
5. Aseta paristot takaisin paristolokeroon merkintöjen mukaisesti.
6. Aseta haluamasi suojus.



6 Käyttö

Itse laitteessa ei ole ohjaustoimintoja. Asetukset ja varaukset tehdään Alpha IP -appin avulla.

Valikon kautta kohdassa Laitteen yhteenveto voidaan asettaa jopa 60 sekunnin ilmoitusviive.

7 Näytöt

7.1 Tilanäytöt

Näyttö	Merkitys	Merkitys
Vihreä palaa pitkään	Toimenpide on vahvistettu	Tehtyjen asetusten/tiedonsiirron vahvistus.
1x oranssi ja 1x vihreä valo (pariston asettamisen jälkeen)	Testinäyttö	Odota, kunnes laite on valmis.
Lyhyt oranssi vilkku	Langaton tiedonsiirto	Odota, kunnes tiedonsiirto on päättynyt
Lyhyt oranssi vilkku (10 s välein)	Sovitustila on käytössä	Syötä laitenumeron neljä viimeistä numeroa appiin.

7.2 Vikailmoitukset

Näyttö	Merkitys	Ratkaisu
Lyhyt oranssi valo (vastaanottoilmoituksen jälkeen)/kuvake  appissa	Paristo on tyhjä.	Vaihda paristo.

Näyttö	Merkitys	Ratkaisu
Punainen palaa pitkään	Tiedonsiirtovirhe, lähetyksäraja saavutettu (Duty Cycle)	<ul style="list-style-type: none"> Lähetä käsky uudelleen, Duty Cycle -tapauksessa ylitys viimeistään yhden tunnin kohdalla. Tarkista laite vian osalta, esim. mekaaninen tukos. Poista radiohäiriöt.
6 x pitkä punainen vilkku	Laite on viallinen	<ul style="list-style-type: none"> Huomioi appin ilmoitus. Lähetä laite jälleenmyyjälle tarkistettavaksi. Vaihda laite uuteen.

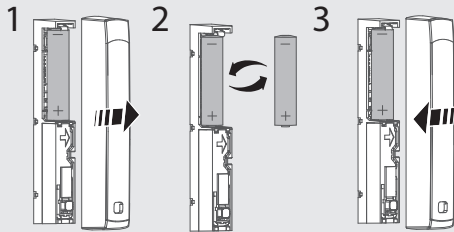

8 Vaihda paristo

Laitteessa olevan merkkivalon vilkkumisella tai Alpha IP -appin kuvakkeen  avulla osoitetaan matala paristojännite. Vaihda paristo uuteen (vrt. kuva vasemmalla).

9 Laitteen puhdistus

Käytä laitteen puhdistamisen pehmeää, puhdasta, kuivaa ja nukatonta liinaa. Sitkeän lian kohdalla voidaan käyttää liinaa, joka on kostutettu lämpimällä vedellä. Käytä vain puhdistusaineita, joissa ei ole liuottimia.

10 Tehdasasetusten palauttaminen

Tehdasasetusten palautus hävittää kaikki aikaisemmat asetukset.

1. Irrota suojus.
 2. Ota paristo pois.
 3. Aseta paristot takaisin paristolokeroon merkintöjen mukaisesti. Paina samanaikaisesti järjestelmäpainiketta (vrt. „Laitteen yhteenveto“ sivu 98) 4 sekunnin ajan, kunnes oranssi merkkivalo vilkkuu nopeasti.
 4. Päästä järjestelmäpainikkeesta.
 5. Paina järjestelmäpainiketta lisää 4 sekunnin ajan, kunnes vihreä merkkivalo syttyy.
 6. Päästä irti järjestelmäpainikkeesta.
- ✓ Laite käynnistyy uudestaan.
 - ✓ Tehdasasetukset ovat taas voimassa.

11 Käytöstä poistaminen

1. Irrota suojus.
2. Ota paristo pois.
3. Irrota laite ja toimita se asianomaiseen kierrätyspisteeseen.

12 Hävittäminen



Älä toimita laitetta talousjätteisiin!

Sähkölaitteet tulee toimittaa paikalliseen sähköromun keräyspisteeseen asianmukaisen direktiivin ohjeiden mukaisesti.



Tämä käsikirja on suojattu tekijänoikeuslain nojalla. Kaikki oikeudet pidätetään. Käsikirjaa ei saa kopioida, monistaa, lyhentää tai siirtää missään muodossa, kokonaan tai osittain, mekaanisesti tai elektronisesti, ilman valmistajan ennalta antamaa lupaa. © 2016

Alpha IP

SWDO 61001



Instruktionsbok

DEU ENG FRA NDL ITA ESP DAN/NOR
FIN **SWE** POL RUS

Innehåll

1	Om denna anvisning.....	108
1.1	Giltighet, förvaring och vidarelämning av anvisningen	108
1.2	Symboler	108
2	Säkerhet.....	109
2.1	Ändamålsenlig användning	109
2.2	Säkerhetstips	109
3	Funktion.....	110
4	Apparatöversikt	111
4.1	Tekniska data	111
5	Idrifttagning.....	112
5.1	Inläring av apparaten	112
5.2	Montage	113
5.2.1	Val av montageställe	113
5.2.2	Montage med tejp	113
5.2.3	Montage med skruvar	114
6	Användning.....	115
7	Indikationer.....	115
7.1	Statusindikationer	115
7.2	Felindikationer	115
8	Batteribyte	116
9	Rengöring	117
10	Återställning av fabriksinställningar.....	117
11	Urdrifttagning	118
12	Avfallshantering	118

1 Om denna anvisning

1.1 Giltighet, förvaring och vidarelämning av anvisningen

Denna anvisning gäller för den optiska fönster- och dörrkontakten SWDO 61001. Denna anvisning innehåller all information som behövs för montering, användning, urdrifttagning och avfallshantering. Innan användning av apparaten måste anvisningen läsas fullständig och noggrann. Denna anvisning måste sparas och lämnas vidare till nästa användare.



Denna anvisning/ytterligare Alpha IP systeminformationer hittas alltid aktuell under www.alphaip.de.



Systeminformationer, funktioner och användningssteg från anvisningen gällande Alpha IP Access Point (HAP 2001) måste beaktas.

1.2 Symboler

Följande symboler används i denna anvisning:



Tips: Betyder en viktig eller nyttig information



Förutsättning



Resultat som följd av en åtgärd



Uppräkning utan fast ordningsföljd

1., 2.

Anvisning med fast ordningsföljd

2 Säkerhet

2.1 Ändamålsenlig användning

Den optiska fönster- och dörrkontakten SWDO 61001 är en Alpha IP systemkomponent och är avsedd för

- installation i hemliknande miljöer,
- upptäckt av öppna eller stängda fönster resp. dörrar,
- trådlös kommunikation inom Homematic IP nätverket.

All annan användning, ändring och ombyggnationer är uttryckligen förbjudna. En icke ändamålsenlig användning leder till risker, som tillverkaren inte ansvarar för och till upphävande av garantin.

2.2 Säkerhetstips

För att undvika person- och sagskador måste alla säkerhetsinstruktioner i denna anvisning följas. För person- och sagskador som förorsakas genom felaktig användning eller negligerande av riskinformation ansvaras inte. I dessa fall upphör all anspråk på skadestånd! För följdskador ansvaras inte!

- Denna apparat arbetar med osynligt infraröd ljus. Vänligen håll minst 20 cm avstånd från ögat till apparaten!
- Använd apparaten endast i tekniskt perfekt tillstånd.
- Observera apparatens prestationsgränser och des omgivningsvillkor.
- Använd apparaten endast i torr och dammfri miljö.
- Utsätt apparaten inte för fukt, vibrationer, konstant sol- eller värmestrålning, kyla eller mekanisk påfrestning.
- Se till att inga barn leker med produkten eller förpackningen. Håll barn vid behov under uppsikt.
- Starkt externt ljus och smuts på sensorn kan leda till funktionsnedläggningar.

3 Funktion

Alpha IP fönster-/dörrkontakten optisk känner med en infraröd sensor igen öppna fönster resp. dörrar. Statusen av öppna fönster resp. dörrar visas i Alpha IP appen och överförs till andra komponenter. På komponenterna signaleras öppna fönster resp. dörrar genom en symbol på displayen. Kommunikationen med andra komponenter sker genom Homematic (HmIP) radioprotokollet. Radioöverföringen sker på ett icke exklusivt överförings sätt, därför kan störningar inte uteslutas. Störningar kan t.ex. förorsakas av kopplingsprocesser, elmotorer eller trasig elutrustning.



Räckvidden i byggnader kan avvika betydligt från den utanför (i det fria).



Starkt externt ljus och förorening av sensorn kan leda till sämre funktion.

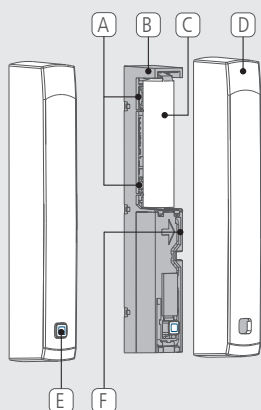

4 Apparatöversikt

- (A) Skruvhål
- (B) Elektronikenhet
- (C) Batterifack
- (D) Lock
- (E) Systemknapp (Inlärningsknapp och LED)
- (F) Infraödsensor

4.1 Tekniska data

Apparat-kortbeteckning	SWDO 61001
Försörjningsspänning	1x 1,5 V LR03/Micro/AAA
Effektupptag	100 mA max.
Batterilivslängd	4 år (typ.)
Skyddstyp	IP20
Omgivningstemperatur	5 till 35 °C
Mått (B x H x D)	102 x 15 x 20 mm
Vikt	30 g (inkl. batteri)
Radiofrekvens	868,3 MHz/869,525 MHz
Mottagarkategori	SRD kategori 2
Typ. Radioräckvidd	300 m (i det fria)
Duty Cycle	< 1 % per h/< 10 % per h
Direktiv	2014/53/EU Radioanläggningar 2014/30/EU EMV 2011/65/EU RoHs 1999/5/EG

5 Idrifttagning

5.1 Inläring av apparaten

Apparaten kommunicerar via Alpha IP Access Point med ytterligare Alpha IP komponenter. Därför behövs inläringen på Alpha IP Access Point.

⇒ Alpha IP Access Point är inrättad med Alpha IP appen.

1. Öppna Alpha IP appen.
2. Öppna menyn. Stryk från vänster till höger över skärmen eller tryck knappen Meny.
3. Välj menyn ApparatInläring.
4. Avlägsna isoleringsremsan från batterifacket. Inlärningsläget aktiveras automatiskt under 3 minuter.



Inlärningsläget kan aktiveras manuellt med systemknappen (jfr. „Apparatöversikt“ sida 111) under 3 min. Sätt inte på kåpan än.

5. Apparaten visas automatiskt i Alpha IP appen.
6. Mata in de sista fyra siffrorna av apparatnumret (SGTIN) eller skanna bifogad QR-kod för att bekräfta. Apparatnumret befinner sig under QR-koden resp- i batterifacket.



Efter en lyckad inlärningsprocess lyser LED lampan grönt. Upprepa processen om LED lampan lyser rött.

7. Följ anvisningarna i Alpha IP appen.

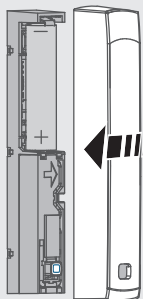
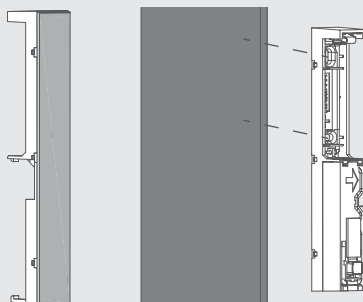
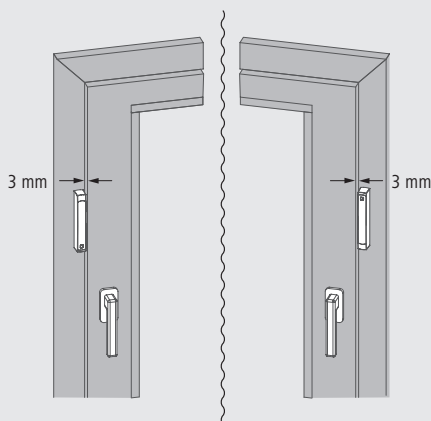

5.2 Montage

Beroende på underlagets beskaffenhet kan montaget ske med medföljande dubbelhäftande tejp eller med medföljande skruvar.

5.2.1 Val av montageställe

Observera följande förutsättningar vid valet av ett lämpligt monteringsställe:

- Fönster- och dörrkontakten skall placeras i den övre tredjedelen av fönster-/dörrkarmen.
- Placera fönster-/dörrkontakten på fönster-/dörrhandtagets sida.
- Infrarödsensorn (jfr. „Apparatöversikt“ sida 111) måste peka mot fönstret/dörren (jfr. bild vänster) det ideala avståndet mellan infrarödsensorn och fönstret/dörren är 3 mm.

Om utrymmet på fönster-/dörrkarmen är smalare än fönster-/dörrkontaktens mått, kan en montering inte ske.

Placera reflektorn mittemot infrarödsensorn på fönstret/dörren vid dåligt reflekterande ytor.

5.2.2 Montage med tejp

Tejpen tillåter en okomplicerad och skadefri montering.

⇒ Idrifttagningen är genomförd.

⇒ Monteringsstället är valt (jfr. „Val av montageställe“ sida 113).

1. Avlägsna skyddsfolien från ena sidan av den dubbelhäftande tejp.
2. Justera tejpens på baksidan av fönster- och dörrkontakten och tryck fast (jfr. bild vänster).

För montering med tejp måste underlaget på monteringsstället vara jämnt, plant, oskadat, rent och fritt från fett eller lösningsmedel.

3. Avlägsna skyddsfolien från tejpens andra sida.
4. Justera fönster- och dörrkontakten på monteringsstället och tryck fast.
5. Sätt på önskad kåpa (jfr. bild vänster).
6. Placera reflektorn mittemot infrarödsensorn på fönstret/dörren vid dåligt reflekterande ytor.

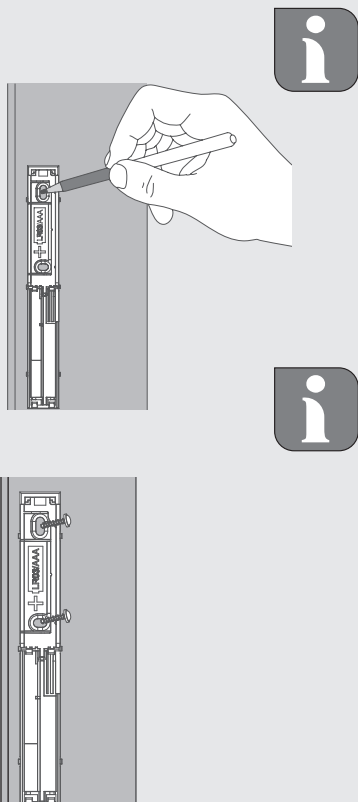

5.2.3 Montage med skruvar

Genom montering med skruvarna skadas fönster-/dörrkarmen.

⇒ Idrifttagningen är genomförd.

⇒ Monteringsstället är valt.

1. Ta ut batteriet.
2. Justera fönster- och dörrkontakten på monteringsstället och markera båda fästhålerna (jfr. bild vänster).

Vid t.ex. träfönster kan skruvarna skruvas in direkt. Ett hål med en 1,5 mm träborr kan underlätta inskrivningen.

3. Borra de markerade hålen eventuellt med en 5mm borr.
4. Montera fönster-/dörrkontakten med medföljande skruvar (jfr. bild vänster).
5. Sätt in batteriet enligt markeringen.
6. Sätt på önskad kåpa



6 Användning

Manövrering på apparaten själv kan inte ske. Inställningar och tillordning sker via Alpha IP appen.

I menyn kan med menypunkten apparatöversikt ställas in en rapporteringsfördröjning upp till 60 sekunder.

7 Indikationer

7.1 Statusindikationer

Indikation	Betydelse	Betydelse
Långt, grönt ljus	Åtgärd bekräftad	Bekräftelse av utförd inställning/överföring.
1x orange, 1x grönt ljus (efterinsättning av batteriet)	Testindikation	Vänta tills apparaten är redo.
Kort, orange blinkning	Radioöverföring	Vänta tills överföringen är avslutad.
Kort orange blinkning (var 10e sek.)	Inlärningsläge aktivt	Mata in de sista fyra siffrorna av apparatnumret

7.2 Felindikationer

Indikation	Betydelse	Lösning
Kort, orange blinkning (efter mottagningsmeddelandet)/ symbol  i appen	Batteriet tomt	Byt batteri.

Indikation	Betydelse	Lösning
Långt, rött ljus	Överföringsfel, sändningsgräns nådd (Duty Cycle)	<ul style="list-style-type: none"> Skicka kommandot på nytt, vid överskridning av Duty Cycle efter senast en timme. Kontrollera apparaten efter fel, t.ex. mekanisk blockering. Avlägsna radiostörningen.
6x lång, röd blinkning	Apparat trasig	<ul style="list-style-type: none"> Observera indikationen i appen. Låt apparaten kontrolleras av en specialist. Byt apparaten.

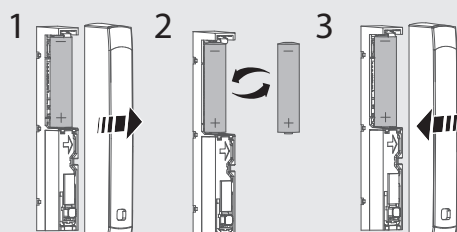

8 Batteribyte

Blinkkoder på apparaten eller symbolen  i Alpha IP appen signalerar en låg batterispänning. Ersätt batteriet med ett nytt (jfr. bild vänster).

9 Rengöring

Rengör apparaten med en mjuk, ren och luddfri trasa. För borttagning av större föroreningar kan trasan fuktas med ljummet vatten. Använd ett lösningsfritt medel för rengöring.

10 Återställning av fabriksinställningar

Genom återställning av fabriksinställningarna tappas alla gjorda inställningar.

1. Dra av locket.
 2. Ta ut batteriet.
 3. Sätt in batteriet igen enligt markeringen i batterifacket. Håll samtidigt i systemtangente (jfr. „Apparatöversikt“ sida 111) under 4 sekunder tills LED lampan blinkar snabbt orange.
 4. Släpp systemtangente.
 5. Tryck systemtangente ytterligare 4 sekunder tills LED lampan lyser grönt.
 6. Släpp systemtangente igen.
- ✓ Apparaten utför en omstart.
 - ✓ Fabriksinställningarna är återställda.

11 Urdrifftagning

1. Ta av kåpan.
2. Ta ut batteriet.
3. Demontera apparaten och kassera enligt reglerna för avfallshantering.

12 Avfallshantering



Apparaten får inte kastas med hushållssopor!

Elektroniska apparater skall enligt direktivet om begagnad elektrisk och elektronisk utrustning lämnas till ett lokalt insamlingsställe för begagnad elektronik.



Denna manual är upphovsrättsskyddad. Alla rättigheter förbehålls. Den får varken helt eller delvis kopieras, reproduceras, avkortas eller överföras i någon form utan tillverkarens godkännande, varken mekaniskt eller elektroniskt. © 2016

Alpha IP

SWDO 61001



Instrukcja obsługi

DEU ENG FRA NDL ITA ESP DAN/NOR
FIN SWE POL RUS

Spis treści

1	Informacje o niniejszej instrukcji	121
1.1	Obowiązki, przechowywanie i przekazywanie instrukcji	121
1.2	Symbole	121
2	Bezpieczeństwo	122
2.1	Użytkowanie w sposób zgodny z przeznaczeniem	122
2.2	Zasady bezpieczeństwa	122
3	Funkcja.....	123
4	Przegląd urządzenia	124
4.1	Dane techniczne	124
5	Uruchomienie	125
5.1	Przyłączenie urządzenia	125
5.2	Montaż	126
5.2.1	Wybór miejsca montażu	126
5.2.2	Montaż za pomocą paska kleju	126
5.2.3	Montaż za pomocą śrub	127
6	Obsługa.....	128
7	Wyświetlacz	128
7.1	Informacja o statusie	128
7.2	Informacje o błędach	128
8	Wymiana baterii	129
9	Czyszczenie	130
10	Powrót do ustawień fabrycznych	130
11	Wyłączenie z eksploatacji.....	131
12	Utylizacja.....	131

1 Informacje o niniejszej instrukcji

1.1 Obowiązki, przechowywanie i przekazywanie instrukcji

Instrukcja dotyczy optycznego styku do okna i drzwi SWDO 61001. Instrukcja zawiera wszelkie informacje konieczne dla montażu i obsługi urządzenia oraz jego wycofania z eksploatacji i utylizacji. Przed rozpoczęciem prac przy użyciu niniejszego urządzenia należy przeczytać całą instrukcję ze zrozumieniem. Instrukcję należy przechowywać i przekazać następnym użytkownikom.



Niniejsza instrukcja oraz dodatkowe informacje o systemie Alpha IP są dostępne w ciągle aktualnej wersji w internecie pod adresem www.alphaip.de.



Należy uwzględnić informacje systemowe, funkcje i etapy obsługi, zamieszczone w instrukcji Alpha IP Access Point (HAP 2001).

1.2 Symbole

W niniejszej instrukcji używane są następujące symbole:



Informacja: Oznacza ważną lub przydatną informację



Warunek



Rezultat, wynikający z przeprowadzonej czynności



Wyliczenie bez ustalonej kolejności



Wyliczenie z ustaloną kolejnością

2 Bezpieczeństwo

2.1 Użytkowanie w sposób zgodny z przeznaczeniem

Styk optyczny do drzwi lub okien SWDO 61001 jest elementem składowym Alpha IP Systems i służy do

- Instalacji w otoczeniu mieszkalnym i podobnym,
- Rozpoznawania otwartych i zamkniętych drzwi lub okien,
- bezprzewodowej komunikacji w sieci Homematic IP.

Każde inne użycie, zmiana i przebudowa są jednoznacznie zakazane. Użytkowanie w sposób niezgodny z przeznaczeniem prowadzi do zagrożeń, za które producent nie odpowiada oraz do utraty gwarancji i wykluczenia odpowiedzialności.

2.2 Zasady bezpieczeństwa

Nie przejmuje się odpowiedzialności za szkody osobowe i materialne, występujące w rezultacie niewłaściwej obsługi lub niestosowania się do zasad bezpieczeństwa. Nie przejmuje się odpowiedzialności za wystąpienie szkód osobowych i materialnych z powodu niewłaściwej obsługi lub niestosowania się do informacji o zagrożeniach. W takich przypadkach wygasają wszelkie uprawnienia z tytułu gwarancji. Nie przejmuje się odpowiedzialności za następstwa szkód.

- Urządzenie pracuje w niewidzialnym świetle podczerwonym. Należy zachować minimum odległości od oka w zakresie 20 cm!
- Urządzenie należy użytkować jedynie w nienagannym stanie technicznym.
- Należy przestrzegać zasad dotyczących ograniczeń możliwości urządzenia i warunków otoczenia.
- Urządzenie należy użytkować wyłącznie w środowisku suchym, wolnym od pyłu.
- Nie wystawiać urządzenia na wpływ wilgoci, wibracji, ciągłego nasłonecznienia lub promieniowania cieplnego, zimna ani obciążeń mechanicznych.
- Należy dopilnować, aby urządzeniem ani opakowaniem nie bawi-

ły się dzieci. Ewentualnie należy nadzorować dzieci, zajmujące się urządzeniem.

- Silne światło i zanieczyszczenie czujnika może prowadzić do ograniczeń funkcjonowania czujnika.

3 Funkcja

Styk drzwiowy/okienny Alpha IP rozpoznaje otwarte okno lub drzwi za pomocą czujnika podczerwieni. Status otwartego okna lub drzwi widoczny jest w aplikacji Alpha IP i przekazany innym elementom systemu. Na elementach systemu sygnalizowane są otwarte okna i drzwi za pomocą symbolu na wyświetlaczu. Komunikacja z innymi elementami odbywa się za pomocą protokołu radiowego Homematic (HmIP). Transmisja radiowa odbywa się na drodze niewyłącznej, dlatego nie wyklucza się możliwości zakłóceń. Zakłócenia mogą być spowodowane np. w przypadku przełączenia, korzystania z silników elektrycznych lub uszkodzonych elektronarzędzi.



Zasięg wewnątrz pomieszczeń może być odmienny od zasięgu na obszarze zewnętrznym (na wolnym powietrzu).



Silne, obce światło i zanieczyszczenia czujnika mogą ograniczyć zakres funkcji urządzenia.

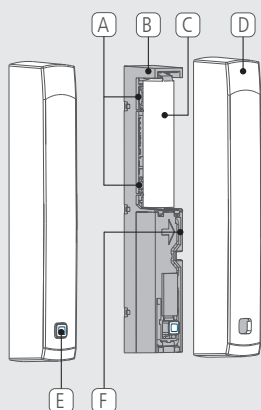

4 Przegląd urządzenia

- (A) Otwory na śruby
- (B) Element elektroniczny
- (C) Kasetka na baterie
- (D) Osłona
- (E) Przycisk systemowy (przycisk przyuczenia i LED)
- (F) Czujnik podczerwony

4.1 Dane techniczne

Skrócony opis urządzenia	SWDO 61001
Napięcie zasilania	1x 1,5 V LR03/Micro/AAA
Pobór prądu	100 mA maks.
Żywotność baterii	2 lata (typowy czas)
Stopień ochrony	IP20
Temperatura otoczenia	od 0 do 35°C
Wymiary (S x W x G)	102 x 15 x 20 mm
Ciężar	30 g (wraz z bateriami)
Częstotliwość fal radiowych	868,3 MHz/869,525 MHz
Kategoria odbiornika	SRD kategoria 2
Typ. Zasięg transmisji	300 m (poza budynkiem)
Cykl pracy	< 1% na h/< 10% na h
Dyrektywy	2014/53/UE Urządzenia radiowe 2014/30/UE Kompatybilność elektro- magnetyczna 2011/65/UE RoHs 1999/5/WE

5 Uruchomienie

5.1 Przyuczenie urządzenia

Urządzenie komunikuje się przez Alpha IP Access Point z dalszymi elementami systemu Alpha IP. W tym celu niezbędne jest przyuczenie do Alpha IP Access Point.

⇒ Alpha IP Access Point został ustawiony za pomocą Alpha IP App.

1. Alpha IP App należy otworzyć.
2. Otworzyć menu. W tym celu od lewego brzegu monitora należy przesunąć na prawo lub wcisnąć przycisk Menü.
3. Wybrać punkt menu Przyuczenie urządzenia.
4. Wyjąć pasek izolacyjny z kasety baterii. Tryb przyuczania uaktywni się automatycznie na 3 minuty.



Możliwe jest ręczne aktywowanie trybu przyuczania za pomocą przycisku systemowego (por. „Przegląd urządzenia” strona 124) na 3 minuty.

Nie zakładać jeszcze osłony.

5. Urządzenie pojawia się automatycznie w Alpha IP App.
6. W celu potwierdzenia wprowadzić ostatnie cztery cyfry numeru urządzenia (SGTIN) lub zeskanować dołączony kod QR. Numer urządzenia znajduje się na dołączonym kodzie QR lub bezpośrednio na urządzeniu.



Po przeprowadzeniu procedury przyuczania z powodzeniem dioda LED świeci się na zielono. Jeżeli dioda LED świeci się na czerwono, proces należy powtórzyć.

7. Należy postępować według wskazań aplikacji.

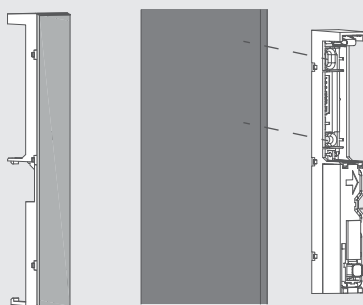
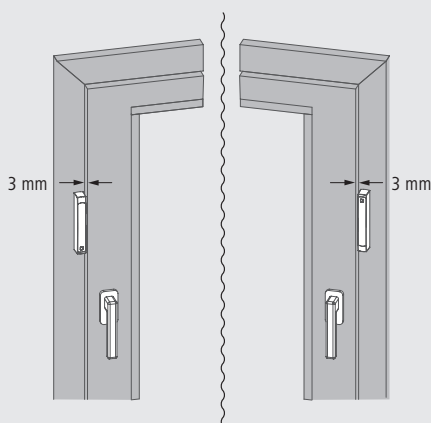

5.2 Montaż

W zależności od podłoża możliwy jest montaż za pomocą obustronnej taśmy klejącej lub dołączonych wkrętów.

5.2.1 Wybór miejsca montażu

Wybór miejsca montażu winien spełniać następujące warunki:

- Styk do okien i drzwi wymaga zabudowy z górnej, trzeciej części ramy okna/drzwi.
- Styk do okien i drzwi wymaga zabudowy po stronie klamki /uchwyty drzwi/okna.
- Czujnik podczerwieni (por. „Przegląd urządzenia” strona 124) winien wskazywać w kierunku skrzydła okna/drzwi (por. rys. z lewej). Idealna odległość pomiędzy czujnikiem podczerwieni, a skrzydłem okna/drzwi wynosi 3 mm.

Jeżeli miejsce na ramie okna lub drzwi jest węższe niż wymiary styku okna/drzwi, montaż nie jest możliwy.

W przypadku powierzchni trudno odbijających należy naprzeciw czujnika podczerwieni na skrzydle okna/drzwi umieścić odbłyśnik.

5.2.2 Montaż za pomocą paska kleju

Za pomocą paska kleju możliwy jest nieskomplikowany montaż, niepowodujący uszkodzenia.

⇒ Uruchomienie jest przeprowadzone.

⇒ Miejsce montażu jest wybrane (por. „Wybór miejsca montażu” strona 126).

1. Zdjąć folię ochronną z jednej strony dwustronnego paska taśmy klejącej.
2. Ułożyć pasek kleju na tylnej stronie styku okna/drzwi i docisnąć go (por. rys. z lewej).

W przypadku montażu za pomocą paska kleju podłoże powinno być gładkie, równe, nieuszkodzone, czyste, wolne od smarów i rozpuszczalników.

3. Zdjąć folię ochronną z drugiej strony paska taśmy klejącej.
4. Ułożyć styk okna/drzwi w miejscu montażu i docisnąć go.

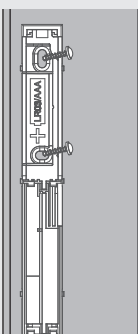
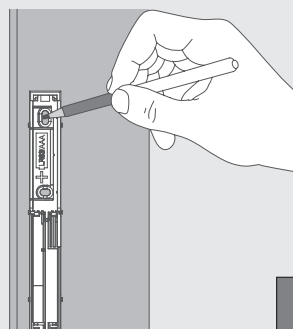
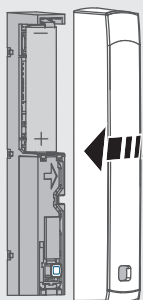

5. Nałożyć pożądaną osłonę (por. rys. z lewej).
6. W przypadku powierzchni trudno odbijających należy naprzeciw czujnika podczernieni na skrzydle okna/drzwi umieścić odbłyśnik.

5.2.3 Montaż za pomocą śrub

Montaż za pomocą wkrętów powoduje uszkodzenie ramy okna/drzwi.

- ⇒ Uruchomienie jest przeprowadzone.
- ⇒ Miejsce montażu jest wybrane.

1. Wyjąć baterie.
2. Ułożyć styk okna/drzwi w miejscu montażu i i zaznaczyć miejsca pod otwory do zamocowania (por. rys. z lewej).

W przypadku okien drewnianych możliwe jest bezpośrednie wkręcenie wkrętów do ściany. Wkręcenie wkrętów ułatwi wykonanie otworu wiertłem do drewna o średnicy 1,5 mm.

3. Wyznaczone otwory wywiercić wiertłem do betonu o średnicy 5 mm.
4. Styk okna/drzwi zamocować za pomocą dołączonych wkrętów (por. rys. z lewej).
5. Włożyć baterię zgodnie z oznaczeniem.
6. Nałożyć pożądaną osłonę.

6 Obsługa

Obsługa samego tylko urządzenia nie jest możliwa. Ustawienia i przyporządkowania odbywają się za pomocą aplikacji Alpha IP.



Możliwe jest ustawienie opóźnienia komunikatu do 60 sekund za pośrednictwem menu, w punkcie menu „Przegląd urządzenia”.

7 Wyświetlacz

7.1 Informacja o statusie

Wyświetlacz	Znaczenie	Znaczenie
Długie, zielone światło	Proces potwierdzony	Potwierdzenie wprowadzonych ustawień/transmisji.
1x światło pomarańczowe, 1x światło zielone (po włożeniu baterii)	Ekran kontrolny	Poczekaj, aż urządzenie będzie gotowe.
Krótkie, pomarańczowe impulsy świetlne	Transmisja radiowa	Odczekać, aż transmisja zostanie zakończona.
Krótkie, pomarańczowe impulsy świetlne (co 10 sek.)	Aktywny tryb przyuczania	Wprowadzić ostatnie cztery cyfry numeru serii urządzenia.

7.2 Informacje o błędach

Wyświetlacz	Znaczenie	Rozwiązanie
Krótkie, pomarańczowe impulsy świetlne (po komunikacie odbioru) / Symbol  w aplikacji	Bateria jest pusta	Wymienić baterię.

Wyświetlacz	Znaczenie	Rozwiązanie
Długie światło czerwone	Błąd komunikacji, osiągnięto limit wysyłania (Cykl pracy)	<ul style="list-style-type: none"> Ponowne wysłanie polecenia, w przypadku Cyklu pracy przekroczenie po co najmniej jednej godzinie. Sprawdzić urządzenie w celu wykluczenia uszkodzenia, np. blokady mechanicznej. Usunąć zakłócenia transmisji radiowej.
6x długie, czerwone światło pulsujące	Urządzenie niesprawne	<ul style="list-style-type: none"> Należy przestrzegać wskazań aplikacji. Zlecić kontrolę urządzenia przez dystrybutora. Wymienić urządzenie.

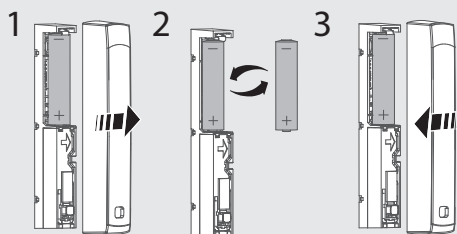

8 Wymiana baterii

Obniżenie napięcia baterii sygnalizuje światło pulsujące na urządzeniu lub symbol  aplikacji Alpha IP. Baterie należy wymienić na nowe (por. rys. z lewej).

9 Czyszczenie

Urządzenie należy czyścić miękką, czystą, suchą szmatką, która nie pozostawia włókien. W celu usunięcia mocniejszych zabrudzeń możliwe jest nasączenie ściereczki letnią wodą. W celu czyszczenia należy użyć środka czystości, który nie zawiera rozpuszczalników.

10 Powrót do ustawień fabrycznych

Powrót do ustawień fabrycznych powoduje utratę wszystkich ustawień wprowadzonych do urządzenia.

1. Zdjąć pokrywę.
 2. Wyjąć baterię.
 3. Założyć nową baterię według oznaczenia w kasecie baterii. Równocześnie należy przycisnąć przycisk systemowy (por. „Przegląd urządzenia” strona 124) i przytrzymać go 4 sekundy, aż dioda LED zacznie szybko pulsować światłem pomarańczowym.
 4. Zwolnić przycisk systemowy.
 5. Przycisnąć przycisk systemowy podobnie na 4 sekundy, do czasu zaświecenia się kontrolki LED na zielono.
 6. Następnie należy ponownie zwolnić przycisk systemowy.
- ✓ Urządzenie przeprowadza ponowne uruchomienie.
 - ✓ Nastąpi powrót do ustawień fabrycznych.

11 Wyłączenie z eksploatacji

1. Zdjąć osłonę.
2. Wyjąć baterie.
3. Zdemontować urządzenie i poddać je stosownej utylizacji.

12 Utylizacja



Nie należy umieszczać urządzenia w zasobnikach na odpad domowy! Zgodnie z dyrektywą, dotyczącą zużytych urządzeń elektrycznych i elektronicznych, należy dostarczyć zużyte urządzenia elektroniczne do punktu zbiórki.



Niniejsza dokumentacja jest chroniona prawami autorskimi. Wszystkie prawa zastrzeżone. Zakazuje się kopiowania, reprodukcji, rozpowszechniania dokumentu w wersji skróconej lub jakiegokolwiek innej, drogą mechaniczną ani elektroniczną, w całości ani w części bez zgody autora. © 2016

Alpha IP

SWDO 61001



инструкция по эксплуатации

DEU ENG FRA NDL ITA ESP DAN/NOR
FIN SWE POL RUS

Содержание

1	Об этом руководстве.....	134
1.1	Действие, хранение и передача руководства	134
1.2	Символы	134
2	Безопасность.....	135
2.1	Использование по назначению	135
2.2	Инструкции по технике безопасности	135
3	Функция	136
4	Обзор устройства.....	137
4.1	Технические характеристики	137
5	Ввод в эксплуатацию.....	138
5.1	Программирование устройства	138
5.2	Монтаж	139
5.2.1	Выбор места монтажа	139
5.2.2	Монтаж на клейкую ленту	139
5.2.3	Монтаж винтами	140
6	Эксплуатация	141
7	Индикаторы	141
7.1	Индикаторы состояния	141
7.2	Индикаторы ошибок	141
8	Замена батарейки	142
9	Очистка	143
10	Восстановление заводских настроек.....	143
11	Вывод из эксплуатации.....	144
12	Утилизация	144

1 Об этом руководстве

1.1 Действие, хранение и передача руководства

Настоящее руководство действительно для оптического оконного и дверного контакта SWDO 61001. В нем содержится вся информация, необходимая для монтажа, эксплуатации, вывода из эксплуатации и утилизации. Приступая к работе с устройством, следует внимательно полностью прочитать настоящее руководство. Руководство следует хранить и передавать следующим пользователям.



Это руководство, а также дополнительная системная информация по Alpha IP в актуальной редакции постоянно доступны в Интернете на странице www.alphaip.de.



Учитывать системную информацию, функции и ступени управления из руководства к Alpha IP Access Point (HAP 2001).

1.2 Символы

В настоящем руководстве используются следующие символы.



Примечание: обозначает важную или полезную информацию



Условие



Результат действия



Перечень без жесткой последовательности

1., 2.

Указание с жесткой последовательностью

2 Безопасность

2.1 Использование по назначению

Оптический оконный и дверной контакт SWDO 61001 является компонентом системы Alpha IP и предназначен для

- установки в жилых помещениях,
- распознавания открытых или закрытых окон и/или дверей,
- беспроводной связи в сети Homematic IP.

Любое иное применение, изменения и переоборудование категорически запрещены. Использование не по назначению приводит к опасностям, за которые производитель ответственности не несет и отказу от гарантий и ответственности.

2.2 Инструкции по технике безопасности

Для избежания несчастных случаев с травмами людей и материальным ущербом следует соблюдать все указания по технике безопасности, приведенные в настоящем руководстве. Производитель не несет ответственности за травмы людей и материальный ущерб, возникшие в результате неправильного обращения с устройством или несоблюдения указаний на опасности. В таких случаях любое притязание на предоставление гарантии теряет свою силу. Производитель не несет ответственности за результирующие повреждения.

- Настоящее устройство работает с невидимым инфракрасным светом. Расстояние от глаз до устройства должно составлять не менее 20 см!
- Разрешается использовать только технически исправное устройство.
- Соблюдать предельные характеристики устройства и условия его эксплуатации.
- Эксплуатировать устройство только в сухой и непыльной среде.
- Не подвергать устройство воздействию влажности, вибраций, постоянного солнечного или другого теплового излучения, холода или механических нагрузок.

- Убедиться, что дети не играют с устройством или упаковкой. Дети должны находиться под присмотром.
- Значительная посторонняя засветка и загрязнения датчика могут вызвать ограничения функциональности.

3 Функция

Благодаря инфракрасному датчику оптический оконный/ дверной контакт Alpha IP распознает открытые окна или двери. Состояние открытых окон или дверей отображается в приложении Alpha IP и передается на другие компоненты. На компонентах об открытых окнах или дверях сигнализирует специальный значок на дисплее. Связь с другими компонентами осуществляется посредством радио-протокола Homematic (HmIP). Передача радиосигналов реализована по невыделенному каналу связи, из-за чего полностью исключить помехи невозможно. Помехи могут быть вызваны, напр., коммутационными процессами, электродвигателями или неисправным электрооборудованием.



Зона уверенного приема в зданиях может в значительной мере отличаться от зоны уверенного приема на улице (на открытых участках местности).



Значительная посторонняя засветка и загрязнения датчика могут вызвать ограничения функциональности.

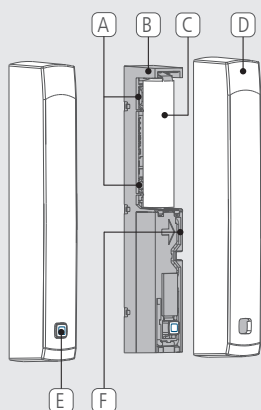

4 Обзор устройства

- (A) Отверстия под винты
- (B) Электронный блок
- (C) Батарейный отсек
- (D) Крышка
- (E) Системная кнопка (кнопка настройки и светодиодный индикатор)
- (F) Инфракрасный датчик

4.1 Технические характеристики

Условное обозначение устройства	SWDO 61001
Питающее напряжение	1x 1,5 В LR03/Micro/AAA
Потребляемый ток	100 мА макс.
Срок службы батареи	2 года (стандартн.)
Класс защиты	IP20
Температура окружающей среды	От 0 до 35 °С
Размеры (Ш x В x Г)	102 x 15 x 20 мм
Вес	30 г (с батареей)
Радиочастота	868,3 МГц /869,525 МГц
Категория приема	SRD категории 2
Стандарт. зона приема радиосигнала	300 м (на открытых участках местности)
Продолжительность включения	< 1 % в ч / < 10 % в ч
Директивы	2014/53/EC по радиооборудованию 2014/30/EC по ЭМС 2011/65/EU RoHS 1999/5/EG

5 Ввод в эксплуатацию

5.1 Программирование устройства

Посредством Alpha IP Access Point устройство взаимодействует с другими компонентами Alpha IP. Для этого необходима настройка на Alpha IP Access Point.

⇒ Alpha IP Access Point настроен через приложение Alpha IP.

1. Открыть приложение Alpha IP.
2. Открыть меню. Для этого провести пальцем по экрану слева направо или нажать кнопку Меню.
3. Выбрать пункт меню Настройка устройства.
4. Вытащить изоляционную ленту из батарейного отсека. Режим настройки активируется автоматически на 3 минуты.



Режим настройки активируется вручную системной кнопкой (см. „Обзор устройства“ стр. 137) на 3 минуты. Крышку пока не устанавливать.

5. Устройство появляется в приложении автоматически.
6. Для подтверждения ввести последние четыре цифры номера устройства (SGTIN) или сканировать приложенный двухмерный штрихкод. Номер устройства находится под двухмерным штрихкодом или в батарейном отсеке.



Об успешно проведенном процессе настройки свидетельствует светодиод зеленого цвета. Если светодиод горит красным цветом, процедуру следует повторить.

7. Следовать указаниям приложения.

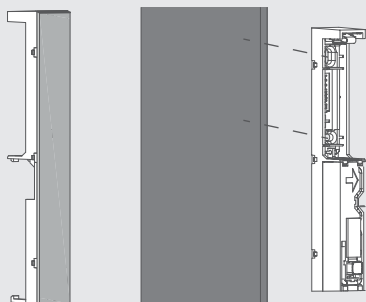
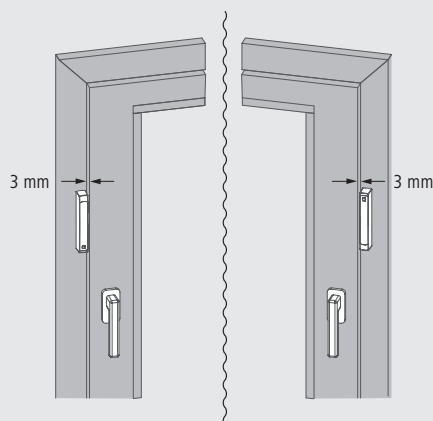

5.2 Монтаж

В зависимости от основания, монтаж может осуществляться на входящую в комплект поставки двухстороннюю клейкую ленту или входящими в комплект поставки винтами.

5.2.1 Выбор места монтажа

При выборе подходящего места монтажа учитывать следующие условия:

- Оконный и дверной контакт монтируется в верхней трети оконной/ дверной коробки.
- Монтировать оконный и дверной контакт на стороне оконной/ дверной ручки.
- Инфракрасный датчик (см. „Обзор устройства“ стр. 137) должен смотреть в направлении оконного/ дверного полотна (см. рис. слева). Оптимальное расстояние от инфракрасного датчика до оконного/ дверного полотна составляет 3 мм.

Если место на оконной/ дверной коробке по размерам уже оконного и дверного контакта, монтаж невозможен.

Для поверхностей с плохими отражающими свойствами установить на оконном/ дверном полотне напротив инфракрасного датчика отражатель.

5.2.2 Монтаж на клейкую ленту

Клейкая лента позволяет легко и без повреждений осуществить монтаж.

- ⇒ Выполнен ввод в эксплуатацию.
- ⇒ Выбрано место монтажа (см. „Выбор места монтажа“ стр. 139).

1. Снять с одной стороны двухсторонней клейкой ленты защитную пленку.
2. Выровнять клейкую ленту на задней стороне оконного и дверного контакта, прижать (см. рис. слева).

Для монтажа на клейкую ленту основание в месте монтажа должно быть гладким, неповрежденным, чистым, обезжиренным и без растворителей.

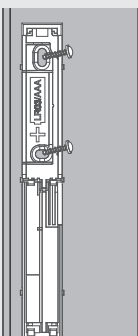
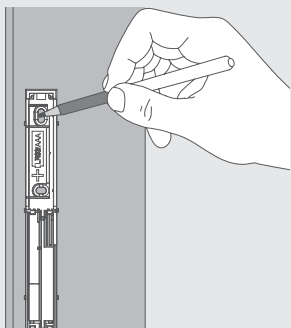
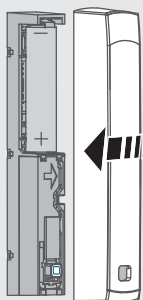

3. Снять защитную пленку с другой стороны клейкой ленты.
4. Выровнять оконный и дверной контакт на месте монтажа, прижать.
5. Установить нужную крышку (см. рис. слева).
6. Для поверхностей с плохими отражающими свойствами установить на оконном/ дверном полотне напротив инфракрасного датчика отражатель.

5.2.3 Монтаж винтами

При монтаже винтами оконная/ дверная коробка будет повреждена.

- ⇒ Выполнен ввод в эксплуатацию.
- ⇒ Выбрано место монтажа.

1. Извлечь батарейку.
2. Выровнять оконный и дверной контакт на месте монтажа и разметить два крепежных отверстия (см. рис. слева).

При монтаже на деревянные окна винты можно вкручивать прямо в них. Чтобы винты легче закручивались, предварительно можно просверлить отверстия, используя сверло по дереву 1,5 мм.

3. Просверлить предварительно размеченные отверстия сверлом 5 мм.
4. Смонтировать оконный и дверной контакт при помощи входящих в комплект поставки винтов (см. рис. слева).
5. Установить батарейку согласно маркировке.
6. Установить нужную крышку.

6 Эксплуатация

Управление на самом устройстве невозможно. Настройки и привязки осуществляются в приложении Alpha IP.



В меню, пункт меню Обзор устройства, можно выставить задержку сигнала (макс. 60 сек).

7 Индикаторы

7.1 Индикаторы состояния

Индикация	Значение	Решение
Длительное горение зеленым цветом	Процесс подтвержден	Подтверждение произведенной настройки/передачи.
Однократное горение оранжевым, однократное горение зеленым цветом (после установки батарейки)	Индикация тестирования	Дождаться готовности устройства.
Краткое мигание оранжевым цветом	Радиопередача	Дождаться завершения передачи.
Краткое мигание оранжевым цветом (каждые 10 с)	Активен режим настройки	Ввести последние четыре цифры серийного номера устройства.

7.2 Индикаторы ошибок

Индикация	Значение	Решение
Краткое свечение оранжевым цветом (после сообщения о приеме)/значок  в приложении	Батарейка разряжена	Заменить батарейку.

Индикация	Значение	Решение
Длительное свечение красным цветом	Ошибка передачи, достигнут лимит на отправку (продолжительность включения)	<ul style="list-style-type: none"> Отправить команду повторно, при превышении продолжительности включения не позднее, чем через час. Проверить устройство на наличие неисправности, напр., механической блокировки. Устранить радиопомехи.
Шестикратное длительное мигание красным цветом	Устройство неисправно	<ul style="list-style-type: none"> Учитывать индикацию в приложении. Передать устройство на проверку дилеру. Заменить устройство.

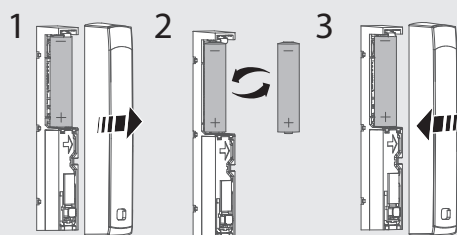

8 Замена батарейки

Световой код на устройстве или значок  в приложении Alpha IP сигнализирует о низком заряде батареи. Замена батарейки на новую (см. рис. слева).

9 Очистка

Очищать устройство мягкой чистой сухой безворсовой салфеткой. Для удаления сильных загрязнений салфетку можно слегка смочить теплой водой. Использовать для очистки не содержащее растворителей чистящее средство.

10 Восстановление заводских настроек

При восстановлении заводских настроек все произведенные настройки будут утеряны.

1. Снять крышку.
 2. Извлечь батарейку.
 3. Снова установить батарейку в батарейный отсек в соответствии с маркировкой. Одновременно в течение 4 сек. нажимать системную кнопку (см. „Обзор устройства“ стр. 137), пока светодиод не начнет быстро мигать оранжевым цветом.
 4. Отпустить системную кнопку.
 5. Нажать системную кнопку еще на 4 секунды, пока светодиод не загорится зеленым цветом.
 6. Снова отпустить системную кнопку.
- ✓ Устройство перезапускается.
 - ✓ Заводские настройки восстановлены.

11 Вывод из эксплуатации

1. Снять крышку.
2. Извлечь батарейку.
3. Демонтировать устройство и утилизировать его в установленном порядке.

12 Утилизация



Не утилизировать устройство вместе с бытовыми отходами!
Согласно директиве ЕС об утилизации электрического и электронного оборудования, электроприборы следует сдавать в местные пункты приема электронного оборудования.



Настоящее руководство защищено законом об авторском праве. Все права сохранены. Полное либо частичное копирование, тиражирование, сокращение или иное воспроизведение (как механическое, так и электронное) настоящего руководства без предварительного согласия производителя запрещены. © 2016