

# Alpha IP

RTD 61001-N1

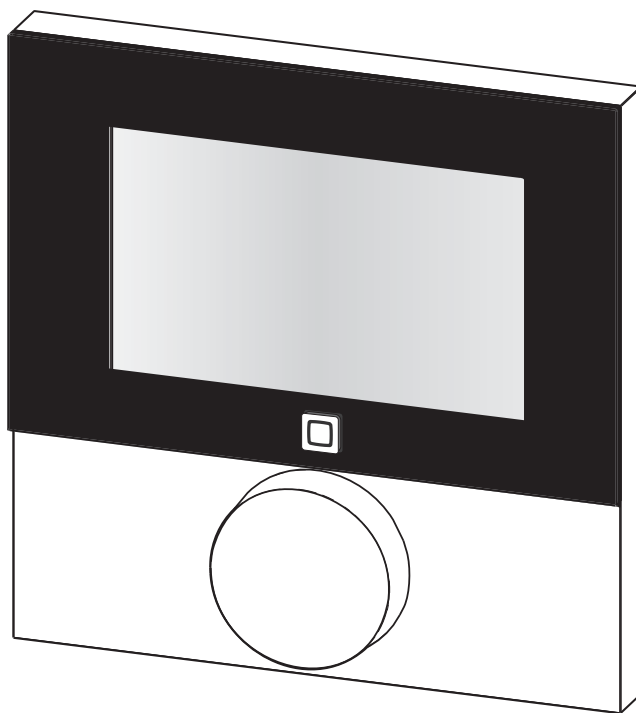

ENG

DAN

NOR

FIN

SWE

POL

RUS



132713.1735



3



4



ENG

6

DAN

NOR

29

FIN

51

SWE

73

POL

95

RUS

119

1x

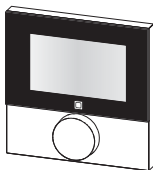

2x



1x

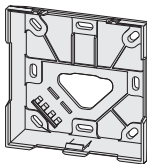

2x



2x



3,0 x 30 mm

1x



2x



5 mm

ENG

DAN

NOR

FIN

SWE

POL

RUS

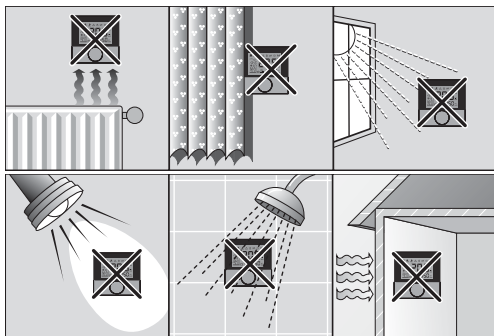
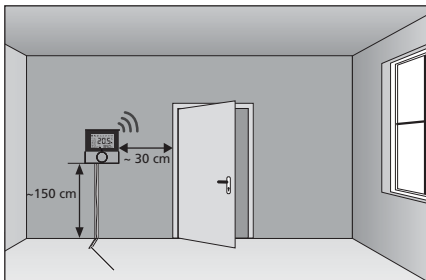

ENG

DAN

NOR

FIN

SWE

POL

RUS

1

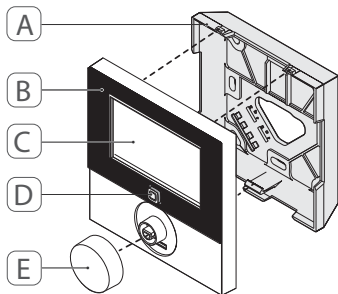

2a

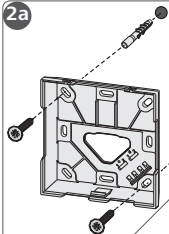

2b

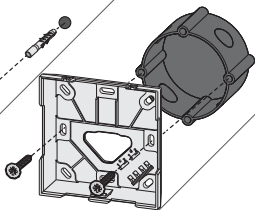

2c

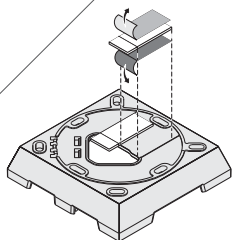

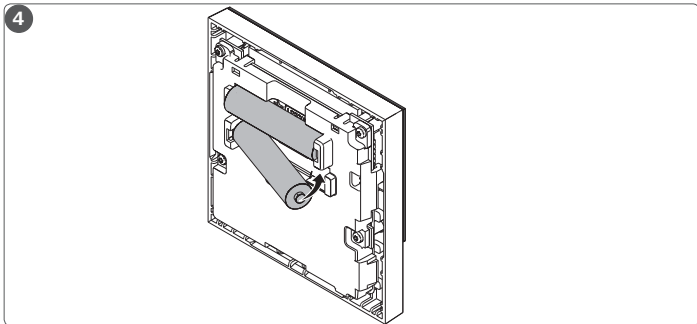
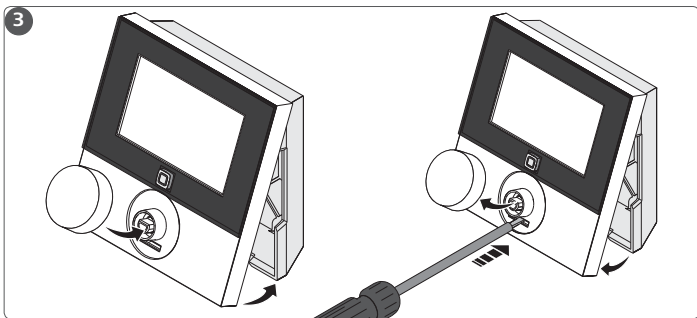

## Contents

<b>1</b>	<b>About these instructions</b>	<b>8</b>
1.1	Validity, storage and forwarding of the instructions	8
1.2	Symbols	8
<b>2</b>	<b>Safety</b>	<b>9</b>
2.1	Intended use	9
2.2	Safety notes	9
<b>3</b>	<b>Function</b>	<b>10</b>
<b>4</b>	<b>Device overview</b>	<b>11</b>
4.1	Technical data	12
<b>5</b>	<b>Commissioning</b>	<b>13</b>
5.1	Teaching the device	13
5.1.1	Teach-in without Alpha IP Access Point (stand-alone operation)	13
5.1.2	Teaching-in to Alpha IP Access Point	14
5.2	Installation	15
5.2.1	On-surface installation	15
5.2.2	Installation in flush-type box	16
5.2.3	Installation with adhesive strips	16
<b>6</b>	<b>Operating modes and configuration</b>	<b>17</b>
6.1	Configuration menu	17
6.1.1	Automatic mode	18
6.1.2	Manual operation	18
6.1.3	Holiday mode	19
6.1.4	Operating lock	19
6.1.5	Programming of heating profiles	19
6.1.6	Setting date and time	21

6.1.7	Offset temperature	21
6.1.8	Selection of temperature display/humidity	22
6.1.9	Configuration of Alpha IP Base station	22
6.1.10	Connection test	23
<b>7</b>	<b>Operation</b>	<b>23</b>
<b>8</b>	<b>Displays</b>	<b>24</b>
8.1	Status indications	24
8.2	Error indications	25
<b>9</b>	<b>Changing the batteries</b>	<b>26</b>
<b>10</b>	<b>Cleaning</b>	<b>27</b>
<b>11</b>	<b>Restoring the factory settings</b>	<b>27</b>
<b>12</b>	<b>Decommissioning</b>	<b>28</b>
<b>13</b>	<b>Disposal</b>	<b>28</b>

# 1 About these instructions

## 1.1 Validity, storage and forwarding of the instructions

These instructions apply to the room control unit Display RTD 61001-N1. These instructions include information necessary for commissioning and operation. These instructions must be read completely and thoroughly before commencing any work with the device. These instructions must be kept and to be handed over to future users.



The latest version of these instructions/of Additional Alpha IP System information can be found under [www.alphaip.de](http://www.alphaip.de).



System information, functions and operating steps from the instructions for Alpha IP Access Point (HAP 21001) must be observed.

## 1.2 Symbols

The following symbols are used in this manual:



**Note:** Identifies important or useful information



Preconditions



Result from an action



List without fixed order

1., 2.

List with fixed order



## 2 Safety

### 2.1 Intended use

The room control unit Display RTD 61001-N1 is a component of the Alpha IP System and serves for

- the installation in residence-related environments,
- the registration of the actual temperature (room temperature) and the humidity,
- the setting of the target temperature (comfort temperature),
- the control of the actual temperature by an activation of the Alpha IP Base station for the control of floor heating systems (FAL-x10x1-xxN1) or connected Alpha IP radiator thermostats,
- a wireless communication in the Alpha IP network.

Every other use, modification and conversion is expressly forbidden. Improper use leads to dangers the manufacturer cannot be held liable for, and to an exclusion of warranty and liability.

### 2.2 Safety notes

All safety notes in these instructions must be observed in order to avoid accidents with personal damage or property damage. No liability is assumed for personal and material damage caused by improper handling or non-observance of the hazard notes. Such cases render all warranty claims invalid. No liability is assumed for consequential damage!

- Only use the device if it is in flawless state.
- Observe the performance limits of the device and its environmental conditions.
- Only operate this device in a dry and dust-free environment.

- Do not expose the device to humidity, vibration, continuous sunlight or other types of heat radiation, coldness, or mechanical loads. Ensure that children do not play with this device or the packaging. Children must be monitored if necessary.

### 3 Function

The Alpha IP room control unit Display RTD 61001-N1 allows to set the room temperature in a time-controlled way in order to adapt the heating phases to your individual requirements. The room control unit measures the temperature and transmits these data cyclically to the Alpha IP Base station FAL-x10x1-xxN1 or to connected Alpha IP radiator thermostats. The registered values allow an exact regulation of the room temperature. The target temperature can be set manually with the setting wheel.

Communication with other components will be performed over the Homematic (HmIP) radio protocol. The radio transmission is done on a non-exclusive transmission path; thus, disturbance cannot be completely excluded. Disturbance impacts can be caused by switching processes, electric motors or electric appliances.



The range within buildings can differ strongly from the range outside (in open air).

## 4 Device overview

Device overview (see page 4 fig. 1)

- (A) Installation bottom
- (B) Room control unit Display
- (C) Display
- (D) System button (teaching button and LED)
- (E) Removable setting wheel



Display overview

°C Target/actual temperature

% humidity

Condensation warning

Window-open symbol

Battery symbol

Radio transmission

**BOOST** Boost mode

**MANU** Manual operation

**AUTO** Automatic operation

Holiday mode

Heating

Cooling

Operating lock

**SET** Target temperature

Date/time

**Offset** Offset

ENG

DAN

NOR

FIN

SWE

POL

RUS

## 4.1 Technical data

Short designation of device	RTD 61001-N1	
Supply voltage	2x 1.5 V LR03/micro/AAA	
Power consumption	max. 50 mA	
Battery service life	2 years (normally)	
Protection type	IP20	
Contamination degree	2	
Ambient temperature	0 to 50 °C	
Dimensions (W x H x D)	86 x 86 x 24.6 mm / 32 mm	
Weight	110 g (including batteries)	
Radio frequency	868.3 MHz/869.525 MHz	
Receiver category	SRD category 2	
Typical radio range	250 m (in open air)	
Duty Cycle	< 1 % per h/< 10 % per h	
Mode of action	Type 1	
Guidelines	2014/53/EU	Radio installations

ENG

DAN

NOR

FIN

SWE

POL

RUS

## 5 Commissioning

### 5.1 Teaching the device

In order to be integrated into the Alpha IP System and to communicate with other devices, the room control unit Display must be taught-in first. The room control unit Display is taught-in directly to the Alpha IP base station, or in conjunction with the radiator thermostats, to the Alpha IP Access Point. In case of direct teaching-in, the configuration is done on the device itself; in case of teaching-in via the Access Point, it is done via the Alpha IP app.

#### 5.1.1 Teach-in without Alpha IP Access Point (stand-alone operation)



For teach-in, keep a minimum distance of 50 cm between the devices.



The teach-in process can be interrupted by shortly pressing the teach-in key again. This is confirmed by a short flash in red colour of the device LED.



If no teaching-in is performed, the teach-in mode is finished automatically after 30 seconds.

If the room control unit shall be taught-in to the Alpha IP Base station, the two devices to be linked must be set to teach-in mode.

1. Select the desired channel at the Alpha IP base station (see Alpha IP Base station instructions).
2. Press the System key (A) of the Alpha IP base station for 4 seconds, until the LED of the System key flashes rapidly in orange.
  - ✓ The device LED starts to flash in orange.
3. Take off the room control unit Display from the installation bottom (see page 5 fig. 3).
4. Pull out the insulating strip from the battery compartment, or insert batteries (see page 5 fig. 4) If Batteries are inserted, shortly press the system key (D) in order to activate the teach-in mode.
  - ✓ The teach-in mode is activated automatically for 3 minutes.
  - ✓ The device LED flashes in orange.



The LED will light up in green after a successful teach-in process. If the LED lights up red, repeat the process.

### 5.1.2 Teaching-in to Alpha IP Access Point

For a control via the Alpha IP app, the teaching-in must of the RTD 61001-N1 must be performed via the Access Point (HAP 21001). Teach-in the device as follows:

- ⇒ The Alpha IP Access Point has been set up via the Alpha IP App (see instructions HAP 21001).
1. Open the Alpha IP app on the smart phone.
  2. Select the menu item *Teach-in device*.
  3. Release the room control unit Display from the installation bottom (see page 5 fig. 3).
  4. Pull out the insulating strip from the battery compartment, or insert batteries (see page 5 fig. 4). If Batteries are inserted, shortly press the system key (D) in

order to activate the teach-in mode.

5. The device is displayed automatically in the Alpha IP app.
6. Enter the last four ciphers of the device number (SGTIN) or scan the supplied QR code for confirmation. The device number can be found below the QR code or in the battery compartment.



The LED will light up in green after a successful teach-in process. If the LED lights up red, repeat the process.

7. Follow the instructions in the app.

## 5.2 Installation

The place of installation can be selected flexibly due to the battery operation. Installation can be performed with screws, with the supplied adhesive strips, or in a flush-type box.

### 5.2.1 On-surface installation

- ⇒ Select an appropriate installation position.
  1. Ensure that the installation position is free from hidden lines.
  2. If necessary, release the device from the installation bottom with a suitable screwdriver (see page 5 fig. 3).
  3. Hold the installation bottom to the installation position. Take care to align the installation bottom correctly (see page 4 fig. 2a/b).
  4. Align the installation bottom horizontally.
  5. Mark two diagonally opposite bore holes using the installation bottom (see page 5 fig. 2a).



If wood walls are present, the screws can be screwed directly into the wood. Pre-drilling with a 1.5 mm wood drill can facilitate the installation of the screws.

6. For stone walls, drill the holes at the marked positions with a 5 mm masonry drill.
7. Insert dowels into the bores.
8. Install the installation bottom using the supplied screws (see page 4 fig. 5).
9. Position the device onto the installation bottom and latch it in (see page 5 fig. 3).

### 5.2.2 Installation in flush-type box

The fixing holes on the installation bottom can be used for installation on a flush-type box (see page 4 fig. 2b).

1. If necessary, release the device from the installation bottom with a suitable screwdriver (see page 5 fig. 3).
2. Align the installation bottom horizontally on the flush-type box.
3. Install the installation bottom with suitable screws (see page 4 fig. 2b).
4. Position the room control unit Display onto the installation bottom and latch it into the clips (see page 5 fig. 3).

### 5.2.3 Installation with adhesive strips

Depending on the ground, installation can be performed using the supplied double-sided adhesive tapes. Installation is possible on different grounds, as e. g. masonry, furniture, tiles or glass.





If the installation is done with adhesive strips, the installation surface must be smooth, level, undamaged, clean, and free from grease and solvents.

1. Select an appropriate installation position.
2. Remove the protective foil from one side of the adhesive strip.
3. Fix the adhesive strip on the back side of the installation bottom in the recesses provided for this (see page 4 fig. 2c).
4. Remove the protective foil from the other side of the adhesive strip.
5. Align the device horizontally to the desired position and press it on.



## 6 Operating modes and configuration

The setting wheel E (see page 4 fig. 1) provides the operating functions of the device. Depending on the configuration, the settings are transmitted to the Alpha IP Base station or to the Alpha IP app.

### 6.1 Configuration menu

The configuration menu is opened by pressing and holding the setting wheel (E). The following symbols/menus are available by rotating the setting wheel; shortly pressing the wheel will select them.

Section	Display	Meaning
6.1.1	<b>AUTO</b>	Automatic operation
6.1.2	<b>MANU</b>	Manual operation
6.1.3		Holiday mode*
6.1.4		Operating lock*

Section	Display	Meaning
6.1.5	<b>Prg</b>	Programming of heating profiles*
6.1.6		Date and time*
6.1.7	<b>Offset</b>	Offset temperature*
6.1.8	<b>LCD</b>	Selewction of temperature display/humidity*
6.1.9	<b>FAL</b>	Configuration of the base station*
6.1.10		Connection test

*\*only selectable in standalone operation*

### 6.1.1 Automatic mode

Do the following to activate automatic operation:

1. Press and hold the setting wheel (E) in order to open the configuration menu.
2. Select the symbol "**AUTO**" and confirm the selection by shortly pressing the setting wheel.

### 6.1.2 Manual operation

Proceed as follows to activate manual operation:

1. Press and hold the setting wheel (E) in order to open the configuration menu.
2. Select the symbol "**MANU**" and confirm the selection by shortly pressing the setting wheel.
3. Turn the setting wheel in order to set the desired temperature.

### 6.1.3 Holiday mode

The holiday mode can be used if a fixed temperature shall be kept during a certain span of time (e. g. for a vacation or during a party).

Proceed as follows to activate the holiday mode:

1. Press and hold the setting wheel (E) in order to open the configuration menu.
2. Select the symbol  and confirm the selection by shortly pressing the setting wheel.
3. Set the "Start-/End" time and date by rotating the setting wheel. Confirm each selection by shortly pressing the setting wheel. "S" shows the starting time, "E" shows the end time.
4. Set the temperature to be kept during the defined time by turning the setting wheel and confirm your selection by shortly pressing the wheel.

### 6.1.4 Operating lock

The operation at the device can be locked in order to prevent the unintentional change of settings e. g. by accidental touch. Proceed as follows in order to activate or deactivate the operation lock:

1. Press and hold the setting wheel (E) in order to open the configuration menu.
2. Select the symbol  and confirm the selection by shortly pressing the setting wheel.
3. Select "ON" by turning the wheel in order to activate the operation lock, or "OFF" in order to deactivate the operation lock. Confirm the selection by pressing the wheel shortly.

### 6.1.5 Programming of heating profiles

This menu item allows to make settings for heating or cooling profiles and the creation of week profiles according to own requirements.

1. Press and hold the setting wheel (E) in order to open the configuration menu.
2. Select the symbol **"Prg"** and confirm the selection by shortly pressing the setting wheel. The following subordinate menu items are available in the menu, to be accessed by turning the wheel:

**"type"** for switching over the base station between the modes Heating and Cooling. (*deactivated when multi-IO box is connected*)

1. Turn the setting wheel (E) to **"HEAT"** for heating or **"COOL"** for cooling and confirm by shortly pressing the wheel.

**"Pr.nr"** for the selection of the week profile number ("no. 1, no. 2 ... no. 6").

1. Select the number of the desired profile and confirm the selection by shortly pressing the setting wheel.

**"Pr.Ad"** for the individual setting of the week profiles („no. 1, no. 2 ... no. 6"). Up to 6 heating phases (13 switch-over points) can be set in the week profile for every week day for the selected heating profile. Programming is made for the selected days for the time from 00:00 to 23:59 o'clock.

1. In the menu item **"Pr.Ad"**, select the number of the desired profile by turning the setting wheel (E) and confirm the selection by shortly pressing the wheel.
2. Select the desired week day/working day/weekend/all days by turning the setting wheel (E) and confirm the selection by shortly pressing the wheel.
3. Confirm the start time of 00:00 o'clock by shortly pressing the setting wheel (E).
4. Select the desired temperature for the starting time by turning/pressing and confirm.
5. Select and confirm the time indicated in the display by turning/pressing the setting wheel.
6. Select the desired temperature for the set period by turning/pressing and confirm.
7. Repeat the process for the complete period from 00:00 to 23:59 o'clock.



Week profile 1-3: Heating, 4-6: Cooling

In case of a CO signal the program changes from heating or cooling automatically according to the following scheme:

1 (heating) to 4 (cooling), 2 (heating) to 5 (cooling), 3 (heating) to 6 (cooling) resp. vice versa.

**“OSSF”** serves for activating (“On”) or deactivating (“OFF”) the Smart Start/Stop function. Once this function is activated, the system calculates in a self-teaching way when it must start the heating/cooling process in order to provide the stored temperature exactly at the defined heating times.

### 6.1.6 Setting date and time

1. Press and hold the setting wheel (E) in order to open the configuration menu.
2. Select the symbol “🕒” and confirm the selection by shortly pressing the setting wheel.
3. Set the year, month, day and time by turning/pressing the setting wheel (E) and conform each.

### 6.1.7 Offset temperature

Since the temperature is measured at the room control unit Display, it may be warmer or cooler in another position on the room. This deviation is corrected using the offset temperature (up to  $\pm 3.5$  °C).

1. Press and hold the setting wheel (E) in order to open the configuration menu.
2. Select the symbol **“Offset”** and confirm the selection by shortly pressing the setting wheel.
3. Turn the setting wheel and confirm the desired offset (max.  $\pm 3.5$  °C) by shortly pressing the wheel.

### 6.1.8 Selection of temperature display/humidity

The display alternately shows the actual or the set temperature as well as the humidity, as required.

1. Press and hold the setting wheel (E) in order to open the configuration menu.
2. Select the symbol “**LCD**” and confirm the selection by shortly pressing the setting wheel.
  - “ACT” for displaying the actual temperature (Default value) or
  - “SET” for displaying the set temperature or
  - “ACTH” for displaying the actual temperature and the current humidity

### 6.1.9 Configuration of Alpha IP Base station

This menu allows to configure the Alpha IP Base station in standalone operation.

1. Press and hold the setting wheel (E) in order to open the configuration menu.
2. Select the symbol “**FAL**” and confirm the selection by shortly pressing the setting wheel.



If the room control unit is taught-in to more than one base stations, select the desired base station with the setting wheel.

The device parameters “UnP1/UnP2” and the channel parameters “ChAn” are available in the configuration menu for the Alpha IP Base station; these parameters allow the modification of the pump lead and follow-up times, setback temperatures, time intervals and many other parameters.



Information on the configuration possibilities can be found in the Alpha IP Base station instructions.

### 6.1.10 Connection test

During this verification the room control unit Display sends a switching command to the base station. Depending on the switching status the assigned heating zone has, it will be switched on or off after receiving the command.

1. Press and hold the setting wheel (E) in order to open the configuration menu.
2. Select the symbol “

## 7 Operation

The setting wheel (see position E in fig. 1) provides the operating functions of the room control unit. The settings are transmitted to connected radiator thermostats as well as to the Alpha IP app, and displayed there.

- **Temperature:** Turn the setting wheel to the right or to the left in order to change the temperature. In automatic operation, the set temperature remains until the next switch-over point is reached. After that, the set heating profile will be re-activated. In manual operation, the temperature remains until the next manual change is made.
- **Manual and automatic operation:** Press the setting wheel for 3 seconds in order to change between manual and automatic operating mode. In automatic operation, the heating profile set with the Alpha IP app is active. In manual operation, the temperature can be set at the device or using the app, and remains until the next manual change is made.
- **Boost function for the use with heating thermostats:** Press the setting wheel shortly in order to activate the boost function for quick, short-time heating. The boost function will be active for 5 minutes.





On connection the Alpha IP app, the Alpha IP Access Point offers many configuration options, as e. g.

- Adaptation of the boost duration (up to 30 minutes)
- Activation or deactivation of the operating lock.

## 8 Displays



### 8.1 Status indications

Display	Meaning	Meaning
% flashes	Humidity limit (standard: 60 %) in the room exceeded	Ventilate room
  flash	Humidity input activated at Multi IO Box	Ventilate room
 lights up	Operating lock active	No operation possible
Short flashing in orange	Radio transmission/ Transmission attempt/ data transmission	Wait until the transmission has finished.
1 x long illumination in green	Process confirmed	Proceed operation.



Display	Meaning	Meaning
Short flashing in orange (once every 10 sec.)	Teach-in mode active	Enter the last four ciphers of the device serial number into the app.
1 illumination in orange and 1 in green (after inserting batteries)	Test indication	Proceed after the LEDs are out.

## 8.2 Error indications

Display	Meaning	Solution
	Battery voltage low.	<ul style="list-style-type: none"> <li>• Change the batteries.</li> </ul>
 (flashes)	Bad connection to the Alpha IP Access Point	<ul style="list-style-type: none"> <li>• Check the connection.</li> </ul>
Short illumination in orange (after reception signal)	Batteries dead	<ul style="list-style-type: none"> <li>• Change the batteries.</li> </ul>

Display	Meaning	Solution
Long illumination in red	Transmission error, transmission limit reached (duty cycle)	<ul style="list-style-type: none"> <li>• Re-send the command, in case of exceeding the duty cycle after one hour at the latest.</li> <li>• Check the device for a defect, e. g. mechanical blocking.</li> <li>• Eliminate radio interference.</li> </ul>
6 x long illumination in red	Device defective	<ul style="list-style-type: none"> <li>• Observe the indication in the app.</li> <li>• Have the device checked by a specialised dealer.</li> <li>• Replace the device.</li> </ul>

## 9 Changing the batteries

The symbol  in the display and in the Alpha IP app indicates low battery voltage. Replacing the batteries:

3. Take off the device from the installation bottom (see page 5, fig. 3).
4. Remove the batteries from the back side.
5. Insert two new batteries (type LR03/Micro/AAA) according to the marking.
6. Position the room control unit Display onto the installation bottom and latch it in.

- ✓ The display changes to normal indication.
- ✓ The device is ready to operate.

## 10 Cleaning

Clean the device with a soft, clean, dry, and lint-free cloth. In order to remove heavy contamination, moisten the cloth slightly with lukewarm water. Use a solvent-free detergent for cleaning.

## 11 Restoring the factory settings

The reset to factory setting will delete all settings made by the user.

### Alpha IP Access Point (app)

7. Ensure that the device is active.
8. Delete the device from the app.

### Stand-alone operation

1. Take off the device from the installation bottom (see fig. 3 page 5).
  2. Remove the batteries.
  3. Re-insert the batteries according to the marking in the battery compartments.  
At the same time press the system key (C) for 4 seconds until the LED flashes rapidly in orange.
  4. Release the system key (C).
  5. Press the system key (C) again for 4 seconds until the LED lights up in green.
  6. Release the system key (C) again.
- ✓ The device restarts.
  - ✓ The factory settings are restored.

## 12 Decommissioning

1. Take off the room control unit Display from the installation bottom (see fig. 3 page 5).
2. Remove the batteries from the back side.
3. Uninstall the device and dispose of properly.

## 13 Disposal

 The device must not be disposed with domestic waste. The operator has the duty to hand the device to a suitable collection point. The separate collection and orderly disposal of all materials will help to conserve natural resources and ensure a recycling in a manner that protects human health and the environment. If you need information about collection points for the device, please contact your local municipality or your local waste disposal services.

ENG

DAN

NOR

FIN

SWE

POL

RUS

This manual is protected by copyright. All rights reserved. It may not be copied, reproduced, abbreviated or transmitted, neither in whole nor in parts, in any form, neither mechanically nor electronically, without the previous consent of the manufacturer. © 2017



# Indhold

<b>1</b>	<b>Om denne vejledning</b>	<b>31</b>
1.1	Gyldighed, opbevaring og videregivelse af vejledningen	31
1.2	Symboler	31
<b>2</b>	<b>Sikkerhed</b>	<b>32</b>
2.1	Bestemmelsesmæssig brug	32
2.2	Sikkerhedsoplysninger	32
<b>3</b>	<b>Funktion</b>	<b>33</b>
<b>4</b>	<b>Oversigt over enheden</b>	<b>34</b>
4.1	Tekniske data	35
<b>5</b>	<b>Ibrugtagning</b>	<b>36</b>
5.1	Instruktion af enheden	36
5.1.1	Oplæring uden Alpha IP access point (standalone-drift)	36
5.1.2	Instruktion til Alpha IP Access Point	37
5.2	Montering	38
5.2.1	Udvendig montering	38
5.2.2	Montering udvendig stikkontakt	39
5.2.3	Montering klæbestrimmel	39
<b>6</b>	<b>Driftsmåder og konfiguration</b>	<b>40</b>
6.1	Konfigurationsmenu	40
6.1.1	Automatikmodus	41
6.1.2	Manuel drift	41
6.1.3	Feriemodus	41
6.1.4	Betjeningspærre	42
6.1.5	Programmering af varmeprofilerne	42
6.1.6	Indstilling af dato og klokkeslæt	43

6.1.7	Offset-temperatur	44
6.1.8	Valg af temperaturvisning/luftfugtighed	44
6.1.9	Konfiguration af Alpha IP basisstationen	44
6.1.10	Forbindelsestest	45
<b>7</b>	<b>Betjening</b>	<b>45</b>
<b>8</b>	<b>Visninger</b>	<b>46</b>
8.1	Statusvisninger	46
8.2	Fejlvisninger	47
<b>9</b>	<b>Skift af batterier</b>	<b>48</b>
<b>10</b>	<b>Rengøring</b>	<b>49</b>
<b>11</b>	<b>Etablering af fabriksindstillinger</b>	<b>49</b>
<b>12</b>	<b>Ud-af-drifttagning</b>	<b>50</b>
<b>13</b>	<b>Bortskaffelse</b>	<b>50</b>

ENG

DAN

NOR

FIN

SWE

POL

RUS

# 1 Om denne vejledning

## 1.1 Gyldighed, opbevaring og videregivelse af vejledningen

Denne vejledning gælder for rumtermostaten Display RTD 61001-N1. Vejledningen indeholder informationer, som er nødvendige for ibrugtagning og betjening. Inden der arbejdes med enheden, skal vejledningen læses fuldstændigt og grundigt. Vejledningen skal opbevares og videregives til efterfølgende brugere.



Vejledningen/yderligere Alpha IP systeminformationer kan altid findes i opdateret stand på [www.alphaip.de](http://www.alphaip.de).



Systeminformationen, funktioner og betjeningstrin fra vejledningen vedrørende Alpha IP Access Point (HAP 21001) skal overholdes.

## 1.2 Symboler

Følgende symboler bruges i vejledningen:



1., 2.

**Oplysning:** Markerer en vigtig eller nyttig information

Forudsætning

Resultat, som følger af en handling

Optælling uden fast rækkefølge

Anvisning med fast rækkefølge

ENG

DAN

NOR

FIN

SWE

POL

RUS

## 2 Sikkerhed

### 2.1 Bestemmelsesmæssig brug

Rumtermostaten Display RTD 61001-N1 er en del af Alpha IP systemet og tjener til

- installationen i boliglignende omgivelser,
- registrering af den faktiske temperatur (rumtemperatur) og luftfugtighed,
- indstilling af den ønskede temperatur (behagelig temperatur),
- Styringen af den faktiske temperatur via styring af Alpha IP basisstationen tjener til styring af gulvvarmen (FAL-x10x1-xxN1) eller forbundne Alpha IP radiatortermostater,
- trådløs kommunikation i Alpha IP netværket.

Enhver anden brug, ændringer og ombygninger er udtrykkeligt forbudte. En anden ikke bestemmelsesmæssig brug medfører farer, som producenten ikke er ansvarlig for, samt garanti- og ansvarsfraskrivelse fra producentens side.

### 2.2 Sikkerhedsoplysninger

For at undgå ulykker med personskader og materielle skader skal alle sikkerhedsoplysninger i nærværende vejledning overholdes. Producenten er ikke ansvarlig for personskader og materielle skader, som er forårsaget af ukorrekt brug eller manglende overholdelse af fareoplysningerne. I sådanne tilfælde bortfalder garantikravet! Der hæftes ikke for følgeskader!Enheden må kun bruges i teknisk upåklagelig tilstand.

- Overhold enhedens ydelsesgrænser og omgivelsesbetingelser.
- Brug kun enheden i tørre og støvfrie omgivelser.
- Undlad at udsætte enheden for fugt, vibrationer, permanente solstråler eller andre varmestråler, kulde eller mekaniske belastninger. Kontrollér, at børn ikke leger med produktet eller emballagen. Hold i givet fald opsyn med børnene.



### 3 Funktion

Med Alpha IP rumtermostaten Display RTD 61001-N1 kan rumtemperaturen indstilles tidsstyret for dermed at tilpasse varmefaserne til individuelle behov. Rumtermostaten måler temperaturen og luftfugtigheden i et rum og videregiver dem cyklisk til Alpha IP basisstationen FAL-x10x1-xxN1 eller til forbundne Alpha IP radiatortermostater. Via de registrerede værdier kan rumtemperaturen reguleres nøjagtigt. Den manuelle indstilling af den ønskede temperatur sker via indstillingshjulet.

Kommunikationen med andre komponenter sker via den trådløse Homematic (HmIP) protokol. Den trådløse overførsel realiseres på en ikke eksklusiv transmissionsvej, hvilket gør, at forstyrrelser ikke kan udelukkes. Forstyrrelsespåvirkninger kan f.eks. fremkaldes via koblingsprocesser, elmotorer eller defekte elapparater.



Rækkevidden i bygninger kan afvige kraftigt fra rækkevidden udendørs (frit lydfelt).

ENG

DAN

NOR

FIN

SWE

POL

RUS

## 4 Oversigt over enheden

Oversigt over enheden (jfr. side 4 fig. 1)

- (A) Monteringsunderdel
- (B) Rumtermostat Display
- (C) Display
- (D) Systemtast (instruktionstast og LED)
- (E) aftageligt indstillingshjul



Displayoversigt

°C Ønsket/faktisk temperatur

% Luftfugtighed

⚡ Advarsel mod kondensation

🪟 Åbent-vindue-symbol

🔋 Batterisymbol

📶 Trådløs transmission

**BOOST** Boost-modus

**MANU** Manuel drift

**AUTO** Automatikdrift

🏠 Feriemodus

🔥 Opvarmning

❄️ Køling

🔒 Betjeningsspærre

**SET** Ønsket temperatur

🕒 Dato/klokkeslæt

**Offset** Offset

## 4.1 Tekniske data

Kort betegnelse enheder	RTD 61001-N1	
Forsyningsspænding	2x 1,5 V LR03/Micro/AAA	
Strømforbrug	50 mA maks.	
Batterilevetid	2 år (typ.)	
Beskyttelsesart	IP20	
Tilsmudsningsgrad	2	
Omgivelsestemperatur	0 til 50 °C	
Mål (B x H x D)	86 x 86 x 24,6 mm / 32 mm	
Vægt	110 g (inkl. batterier)	
Radiofrekvens	868,3 MHz/869,525 MHz	
Modtagerkategori	SRD category 2	
Typ. Radiorækkevidde	250 m (frit lydfelt)	
Duty Cycle	< 1 % pr. h/< 10 % pro h	
Virkning	Type 1	
Direktiver	2014/53/EU	radioudstyr

ENG

DAN

NOR

FIN

SWE

POL

RUS

## 5 Ibrugtagning

### 5.1 Instruktion af enheden

For at rumtermostaten Display kan integreres i IP systemet og kan kommunikere med andre enheder, skal det først instrueres. Instruksen af rumtermostaten Display sker direkte ved Alpha IP basisstationen eller i kombination med radiatortermostater ved Alpha IP Access Point. Ved en direkte instruktion foregår konfigurationen i enheden, ved instruktionen til Access Point foregår den via Alpha IP app'en.

#### 5.1.1 Oplæring uden Alpha IP access point (standalone-drift)



Ved instruktionen skal der overholdes en minimumsafstand på 50 cm mellem enhederne.



Instruktionsprocessen kan afbrydes via den fornyede aktivering af instruktionstasten. Dette bekræftes ved, at enhedens LED lyser rødt.



Hvis ikke der foretages en instruktion, afsluttes instruktionsmodus automatisk efter 30 sekunder.

Hvis rumtermostaten Display skal instrueres til Alpha IP basisstationen, skal de to enheder, som skal forbindes, bringes i instruktionsmodus.

1. Ved Alpha IP basisstationen (se vejledning Alpha IP basisstationen) skal den ønskede kanal vælges.
2. Tryk i 4 sekunder på Alpha IP basisstationens systemtast, indtil systemtastens LED hurtigt blinker orange.

- ✓ Enhedens LED begynder at blinke orange.
- 3. Tag rumtermostaten Display af monteringsunderdelen (jfr. side 5 fig. 3).
- 4. Træk isoleringsstrimlen ud af batterirummet eller læg batterier i (jfr. side 5 fig. 4). Hvis der allerede er sat batterier i, skal systemtasten (D) trykkes i min. 4 s for at aktivere instruktionsmodus.
- ✓ Instruktionsmodus aktiveres automatisk i 3 minutter.
- ✓ Enhedens LED blinker orange.



Efter en vellykket instruktionsproces lyser LED'en grønt. Hvis LED'en lyser rødt, skal processen gentages.

### 5.1.2 Instruktion til Alpha IP Access Point

For styringen via Alpha IP app'en skal instruktionen af RTD 61001-N1 ske via Access Point (HAP 21001). Instruér enheden som følger:

- ⇒ Alpha IP Access Point er blevet indstillet via Alpha IP App (se vejledning HAP 21001).
- 1. Åbn Alpha IP app'en på din smartphone.
- 2. Vælg menupunktet Instruktion af enheden.
- 3. Løsn rumtermostaten Display af monteringsunderdelen (jfr. side 5 fig. 3).
- 4. Træk isoleringsstrimlen ud af batterirummet eller sæt batterier i (jfr. side 5 fig. 4). Hvis der er isat batterier, trykkes kort på systemtasten (D) for at aktivere instruktionsmodus.
- 5. Enheden vises automatisk i Alpha IP app'en.
- 6. Indtast de sidste fire cifre i enhedens nummer (SGTIN) eller scan den vedlagte QR-kode for at bekræfte. Enhedens nummer befinder sig hhv. i QR-koden og i batterirummet.



Efter en vellykket instruktionsproces lyser LED'en grønt. Hvis LED'en lyser rødt, skal processen gentages.

7. Følg instruktionerne i app'en.

## 5.2 Montering

På grund af batteridriften kan monteringsstedet vælges fleksibelt. Monteringen sker udvendigt via skruemontering, med den vedlagte klæbestrimmel eller på en udvendig stikkontakt.

### 5.2.1 Udvendig montering

⇒ Vælg en egnet monteringsposition.

1. Kontrollér, at der ikke er ført ledninger ved positionen.
2. Løsn om nødvendigt enheden af monteringsunderdelen med en egnet skrue-trækker (jfr. side 5 fig. 3).
3. Hold monteringsunderdelen til monteringspositionen. Sørg for den korrekte justering af monteringsunderdelen (jfr. side 4 fig. 2a/b)
4. Justér monteringsunderdelen vandret.
5. Tegn to borehuller, som ligger diagonalt over for hinanden, ved hjælp af monteringsunderdelen (jfr. side 5 fig. 2a).



Ved vandrette vægge kan skrueene skrues i direkte. En boring med en 1,5 mm træborer kan gøre det nemmere at dreje skrueene i.

6. Ved stenvægge skal på forhånd tegnede huller bores med en 5 mm stenborer.

- Sæt dylerne ind i boringerne.
- Monér monteringsunderdelen ved hjælp af de medleverede skruer (jfr. side 4 fig. 5).
- Sæt enheden op på monteringsunderdelen og lad den gå i hak (jfr. side 5 fig. 3).

### 5.2.2 Montering udvendig stikkontakt

Fastgørelshullerne på monteringsunderdelen kan bruges til monteringen af en planforsænket kontakt.

- Løsn om nødvendigt enheden fra monteringsunderdelen med en egnet skrue-trækker (jfr. side 5 fig. 3).
- Justér monteringsunderdelen vandret på den planforsænkede kontakt.
- Monér monteringsunderdelen ved hjælp af passende skruer (jfr. side 4 fig. 2b).
- Sæt rumtermostaten Display op på monteringsunderdelen og lad den gå i hak i klemmerne (jfr. side 5 fig. 3).

### 5.2.3 Montering klæbestrimmel

Afhængigt af undergrunden kan monteringen ske med de medleverede dobbeltsidede klæbestrimler. Monteringen er mulig på forskellige undergrunde som f.eks. murværk, møbler, fliser eller glas.

- Vælg en egnet monteringsposition.



Ved en montering med klæbestrimmel skal monteringsstedets undergrund være glat, jævn, ubeskadiget, ren, fedt- eller opløsningsmiddelfri.

- Fjern beskyttelsesfolien på en side af klæbestrimlen.



3. Fastgør klæbestrimlen på bagsiden af monteringsunderdelen i de dertil beregnede fordybninger (jfr. side 4 fig. 2c).
4. Fjern beskyttelsesfolien på den anden side af klæbestrimlen.
5. Justér enheden vandret i den ønskede position og tryk den fast.

## 6 Driftsmåder og konfiguration

Via indstillingshjulet E (jvr. side 4 fig. 1) er betjeningsfunktionerne ved enheden tilgængelige. Indstillingerne overføres alt efter konfiguration til Alpha IP basisstationen eller til Alpha IP app'en.

### 6.1 Konfigurationsmenu

Ved langt tryk på indstillingshjulet (E) åbnes konfigurationsmenuen. Følgende symboler/menuer er tilgængelige ved at dreje og vælges via kortvarigt tryk på indstillingshjulet.

Kapitel	Visning	Betydning
6.1.1	<b>AUTO</b>	Automatikdrift
6.1.2	<b>MANU</b>	Manuel drift
6.1.3		Feriemodus*
6.1.4		Betjeningspærre*
6.1.5	<b>Prg</b>	Programmering af varmeprofilerne*
6.1.6		Dato og klokkeslæt*
6.1.7	<b>Offset</b>	Offset-temperatur*
6.1.8	<b>LCD</b>	Valg af temperaturvisning/luftfugtighed*
6.1.9	<b>FAL</b>	Konfiguration basisstation*



Kapitel	Visning	Betydning
6.1.10		Forbindelsestest

\* kan kun vælges i standalone-drift

### 6.1.1 Automatikmodus

For at aktivere automatikdriften gøres følgende:

6. Tryk langvarigt på indstillingshjulet (E) for at åbne konfigurationsmenuen.
7. Vælg symbolet "**AUTO**" og bekræft valget ved kortvarigt tryk.

### 6.1.2 Manuel drift

Gør følgende for at aktivere den manuelle drift:

1. Tryk på indstillingshjulet (E) for at åbne konfigurationsmenuen.
2. Vælg symbolet "**MANU**" og bekræft valget ved kortvarigt tryk.
3. Drej indstillingshjulet for at indstille den ønskede temperatur.

### 6.1.3 Feriemodus

Feriemodus kan bruges, hvis en bestemt temperatur skal opretholdes i en bestemt periode (f.eks. ferie eller fest).

For at aktivere feriemodus gøres følgende:

1. Tryk langvarigt på indstillingshjulet (E) for at åbne konfigurationsmenuen.
2. Vælg symbolet "
3. Indstil "start-/slut"-klokkeslæt og -dato ved at dreje indstillingshjulet. Bekræft valget med kortvarigt tryk. Visningen "S" viser starttidspunktet, visning "E" viser sluttidspunktet.
4. Indstil den temperatur, som skal holdes i den definerede periode, ved at dreje indstillingshjulet, og bekræft valget ved kortvarigt tryk.

### 6.1.4 Betjeningspærre

Betjeningen ved enheden kan spærres for at forhindre en uønsket ændring af indstillinger, f.eks. ved utilsigtet berøring. Gør følgende for hhv. at aktivere og deaktivere betjeningspærren.

1. Tryk langvarigt på indstillingshjulet (E) for at åbne konfigurationsmenuen.
2. Vælg symbolet "🔒" og bekræft valget ved kortvarigt tryk.
3. Vælg "ON" ved at dreje for at aktivere betjeningspærren eller "OFF" for at deaktivere betjeningspærren. Bekræft valget via kortvarigt tryk.

### 6.1.5 Programmering af varmeprofilerne

Under dette menupunkt foretages indstillinger til hhv. varme- og køleprofiler og ugeprofiler oprettes efter egne behov.

1. Tryk langvarigt på indstillingshjulet (E) for at åbne konfigurationsmenuen.
2. Vælg symbolet "Pr" og bekræft valget ved kortvarigt tryk. I menuen er følgende undermenuer tilgængelige ved at dreje indstillingshjulet:

„**type**“ for at skifte basisstationen mellem modus opvarmning og køling. (*deaktiveret, hvis Multi-IO box er tilsluttet*)

1. Ved at dreje indstillingshjulet (E) vælges "HEAT" for opvarmning og "COOL" for afkøling og bekræft valget via tryk.

"**Pr.nr**" for valget af ugeprofilnummeret ("nr. 1, nr. 2 ... nr. 6").

1. Vælg nummeret ved at dreje nummeret af den ønskede profil og bekræft valget med kortvarigt tryk.

"**Pr.Ad**" for den individuelle indstilling af ugeprofiler ("nr. 1, nr. 2 ... nr. 6"). I ugeprofilen indstilles op til 6 varmefaser for hver ugedag (13 koblingstidspunkter) for den valgte varmeprofil. Programmeringen sker for de valgte dage for et tidsrum fra kl. 00:00 til 23:59.

1. Vælg nummeret på den ønskede profil i menupunktet "Pr.Ad" ved at dreje indstillingshjulet (E) og bekræft valget ved kortvarigt tryk.
2. Vælg den ønskede ugedag/hverdage/weekender/Alle dage ved at dreje indstillingshjulet (E) og bekræft valget ved kortvarigt tryk.
3. Bekræft starttidspunktet kl. 00:00 ved kortvarigt tryk på indstillingshjulet (E).
4. Vælg den ønskede temperatur for starttiden ved at dreje/trykke og bekræft.
5. Vælg det klokkeslæt, som vises i displayet, ved at dreje/trykke indstillingshjulet og bekræft.
6. Vælg den ønskede temperatur for det nu indstillede tidsrum ved at dreje/trykke og bekræft.
7. Gentag processen for hele tidsrummet fra kl. 00:00 til 23:59.



Ugeprofil 1-3: Opvarmning 4-6: Køling

Ved et CO-signal skifter programmet automatisk mellem opvarmning og køling iht. følgende skema:

1 (opvarmning) til 4 (køling), 2 (opvarmning) til 5 (køling), 3 (opvarmning) til 6 (køling) eller omvendt.

"OSSF" for hhv. aktivering ("ON") og deaktivering ("OFF") af Smart Start/-Stop funktionen. Hvis funktionen er aktiveret, beregner systemet via selvlæring, hvornår det skal påbegynde opvarmning/køling for at have nøjagtigt den gemte temperatur på de definerede opvarmningstider.

### 6.1.6 Indstilling af dato og klokkeslæt

1. Tryk langvarigt på indstillingshjulet (E) for at åbne konfigurationsmenuen.
2. Vælg symbolet "🕒" og bekræft valget via kortvarigt tryk.
3. Indstil år, måned, dag og klokkeslæt ved at dreje/trykke indstillingshjulet (E) og bekræft.

### 6.1.7 Offset-temperatur

Idet temperaturen måles ved rumtermostaten Display, kan det andre steder i rummet være koldere eller varmere. Via offset-temperaturen (op til  $\pm 3.5$  °C) korrigeres afvigelsen.

1. Tryk langvarigt på indstillingshjulet (E) for at åbne konfigurationsmenuen.
2. Vælg symbolet "**Offset**" og bekræft valget via kortvarigt tryk.
3. Drej indstillingshjulet og bekræft den ønskede offset (maks.  $\pm 3.5$  °C) ved kortvarigt tryk på indstillingshjulet.

### 6.1.8 Valg af temperaturvisning/luftfugtighed

Alt efter ønske vises den faktiske og den ønskede temperatur samt skiftevis luftfugtigheden i displayet.

1. Tryk langvarigt på indstillingshjulet (E) for at åbne konfigurationsmenuen.
2. Vælg symbolet "**LCD**" og bekræft valget via kortvarigt tryk.
  - "ACT" for visningen af den faktiske temperatur (Default-værdi) eller
  - "SET" for visningen af den ønskede temperatur eller
  - „ACTh“ for visningen af den faktiske temperatur og den aktuelle luftfugtighed

### 6.1.9 Konfiguration af Alpha IP basisstationen

Via denne menu konfigureres Alpha IP basisstationen i standalone-drift.

1. Tryk langvarigt på indstillingshjulet (E) for at åbne konfigurationsmenuen.
2. Vælg symbolet "**FAL**" og bekræft valget via kortvarigt tryk.



Hvis rumtermostaten er instrueret til mere end én basisstation, skal den ønskede basisstation vælges med indstillingshjulet.

terløbstider, nedsænkningstemperaturer, tidsintervaller og mange andre parametre ændres.



Informationer om konfigurationsmulighederne befinder sig i vejledningen vedrørende Alpha IP basisstationen.

### 6.1.10 Forbindelsestest

Ved denne kontrol sender rumtermostaten Display en koblingskommando til basisstationen. Alt efter, hvilken koblingstilstand den tildelte varmezone er i, hhv. tændes og slukkes den efter modtagelse af kommandoen til bekræftelse.

1. Tryk langvarigt på indstillingshjulet (E) for at åbne konfigurationsmenuen.
2. Vælg symbolet "🔌" og bekræft valget via kortvarigt tryk.

## 7 Betjening

Via indstillingshjulet (jfr. E i fig. 1) er betjeningsfunktionerne tilgængelige ved rumtermostaten. Indstillingerne overføres til de forbundne radiatortermostater samt til Alpha IP app'en.

- **Temperatur:** Drej indstillingshjulet mod højre eller venstre for at ændre temperaturen. I automatikdrift opretholdes den indstillede temperatur indtil næste koblingstidspunkt. Herefter genaktiveres den indstillede varmeprofil. I manuel drift opretholdes temperaturen indtil næste manuelle ændring.
- **Manuel og automatikdrift:** Hold indstillingshjulet nede i 3 sekunder for at skifte mellem driftsmodus manuel og automatik. I automatikdrift er den varmeprofil, som er indstillet via Alpha IP app'en, aktiv. I manuel drift kan temperaturen indstilles ved enheden eller via app'en og forbliver aktiv indtil næste manuelle ændring.

- **Boost-funktion ved brug af radiatortermostater:** Tryk kortvarigt på indstillingshjulet for at aktivere boost-funktionen for en hurtig, kortvarig opvarmning. Boost-funktionen er aktiv i 5 minutter.





Alpha IP Access Point i forbindelse med Alpha IP app'en giver flere konfigurationsmuligheder, som f.eks.

- tilpasning af boost-varighed (op til 30 min.)
- hhv. aktivering og deaktivering af betjeningspærre.



## 8 Visninger

### 8.1 Statusvisninger

Visning	Betydning	Betydning
% blinker	Fugtgrænse (standard 60 %) i rummet overskredet	Ventilering af rummet
  blinker	Fugtindgangen ved Multi IO Box er aktiveret	Ventilere rum
 Lyser	Betjeningspærre aktiv visning	Betjening ej mulig
Blinker kortvarigt orange	Trådløs overførsel/ sendeforsøg/data-overførsel	Vent, indtil overførslen er afsluttet.

Visning	Betydning	Betydning
1x langt grønt lys	Proces bekræftet	Fortsæt betjeningen
Blinker kortvarigt orange (hvert 10. sek.)	Instruktionsmodus aktiv	Indtast de sidste fire cifre af enhedens serienummer i app'en
Lyser 1x orange 1x grønt (når batterierne er sat i)	Testvisning	Fortsæt, når testvisningen slukker.

## 8.2 Fejlvisninger

Visning	Betydning	Løsning
	Batterispænding lav	Skift batterier.
 (blinker)	Forbindelse til Alpha IP Access Point fejlbehæftet	Kontrollér forbindelsen.
Lyser kortvarigt orange (efter modtagelsesmelding)	Batterier tomme	Skift batterier.

Visning	Betydning	Løsning
Lyser langvarigt rødt	Overførselsfejl, forsendelsesgrænse nået (Duty Cycle)	Send kommandoen på ny, ved overskridelse af Duty Cycle efter senest en time. Kontrollér enheden for en defekt, f.eks. mekanisk blokade. Afhjælp radioforstyrrelser.
Blinker 6x langvarigt rødt	Enhed defekt	Bemærk visningen i app'en. Få enheden kontrolleret af en fagforhandler. Skift enheden ud.

## 9 Skift af batterier

Symbolet  signalerer en lav batterispænding i displayet og i Alpha IP app'en. Erstat batterierne med nye:

1. Tag enheden af monteringsunderdelen (jfr. side 5, fig. 3).
  2. Tag batterierne ud på bagsiden.
  3. Sæt to nye batterier af typen LR03/Micro/AAA i svarende til markeringen.
  4. Sæt rumtermostaten Display på monteringsunderdelen og lad den gå i hak.
- ✓ Displayet skifter til normal visning.
  - ✓ Enheden er driftsklar.



## 10 Rengøring

Rengør enheden med en blød, tør og fnugfri klud. For at fjerne kraftige tilsmudsninger kan kluden fugtes let med lunkent vand. Brug opløsningsmiddelfrit rengøringsmiddel til rengøringen.

## 11 Etablering af fabriksindstillinger

Ved etablering af fabrikkens indstillinger går alle de indstillinger, som er foretaget, tabt.

### Alpha IP Access Point (app)

1. Sørg for, at enheden er aktiveret.
2. Slet enheden fra appen.

### Standalone-drift

1. Tag enheden af monteringsunderdelen (jfr. fig. 3 side 5).
  2. Udtag batterierne.
  3. Indsæt batterierne i batterirummene igen i overensstemmelse med markeringen. Hold samtidig systemtasten (C) nede i 4 sekunder, indtil LED'en hurtigt blinker orangefarvet.
  4. Slip systemtasten (C).
  5. Tryk på systemtasten (C) i yderligere 4 sekunder, indtil LED'en lyser grønt.
  6. Slip systemtasten (C) igen.
- ✓ Enheden gennemfører en ny start.
  - ✓ Fabrikkens indstillinger er genetableret.

## 12 Ud-af-drifttagning

1. Tag rumtermostaten Display af monteringsunderdelen (jfr. fig. 3 side 5).
2. Tag batterierne ud på bagsiden.
3. Afmontér enheden og bortskaf den korrekt.

## 13 Bortskaffelse



Enheden må ikke bortskaffes som husholdningsaffald. Driftspersonen er forpligtet til at aflevere enheden til et passende indsamlingssted. Den sorterede indsamling og korrekte bortskaffelse af materialerne bidrager til opretholdelsen af de naturlige ressourcer og sikrer genbrug, som beskytter menneskets helbred og skåner miljøet. Informationer om, hvor indsamlingsstedet for enheden befinder sig, fås hos kommunen eller de lokale affaldsbortskaffelsessteder.

Nærværende manual er ophavsretligt beskyttet. Med forbehold for alle rettigheder. Den må hverken kopieres, reproduceres, forkortes eller på nogen måde overføres delvist eller fuldstændigt, hverken på mekanisk eller elektronisk vis. © 2017



# Sisältö

<b>1</b>	<b>Tätä käyttöopasta koskien</b>	<b>53</b>
1.1	Käyttöohjeen voimassaolo, säilytys ja välittäminen eteenpäin	53
1.2	Kuvakkeet	53
<b>2</b>	<b>Turvallisuus</b>	<b>54</b>
2.1	Määräystenmukainen käyttö	54
2.2	Turvallisuusohjeet	54
<b>3</b>	<b>Toiminto</b>	<b>55</b>
<b>4</b>	<b>Laitteen yleiskuva</b>	<b>56</b>
4.1	Tekniset tiedot	57
<b>5</b>	<b>Käyttöönotto</b>	<b>58</b>
5.1	Laitteen sovittaminen	58
5.1.1	Sovittaminen ilman Alpha IP Access Pointia (yhden laitteen järjestelmä)	58
5.1.2	Sovittaminen Alpha IP Access Pointiin	59
5.2	Kiinnitys	60
5.2.1	Pintakiinnitys	60
5.2.2	Upporasiakiinnitys	61
5.2.3	Teippikiinnitys	61
<b>6</b>	<b>Käyttötavat ja asetukset</b>	<b>62</b>
6.1	Asetusvalikko	62
6.1.1	Automaattikäyttö	63
6.1.2	Manuaalinen käyttö	63
6.1.3	Lomatila	63
6.1.4	Käyttöeste	63
6.1.5	Lämmitysprofiilien ohjelmointi	64

ENG

DAN

NOR

FIN

SWE

POL

RUS

6.1.6	Pvm. ja kellonajan asettaminen	65
6.1.7	Lämpötilapoikkeama	66
6.1.8	Lämpötilanäytön/ilman kosteuden valinta	66
6.1.9	Alpha IP perusaseman asetukset	66
6.1.10	Yhteyden testaus	67
<b>7</b>	<b>Käyttö</b>	<b>67</b>
<b>8</b>	<b>Näytöt</b>	<b>68</b>
8.1	Tilanäytöt	68
8.2	Vikailmoitukset	69
<b>9</b>	<b>Paristojen vaihto</b>	<b>70</b>
<b>10</b>	<b>Laitteen puhdistus</b>	<b>71</b>
<b>11</b>	<b>Tehdasasetusten palauttaminen</b>	<b>71</b>
<b>12</b>	<b>Käytöstä poistaminen</b>	<b>72</b>
<b>13</b>	<b>Hävittäminen</b>	<b>72</b>

ENG

DAN

NOR

FIN

SWE

POL

RUS

# 1 Tätä käyttöopasta koskien

## 1.1 Käyttöohjeen voimassaolo, säilytys ja välittäminen eteenpäin

Tämä käyttöopas koskee huoneyksikköä Display RTD 61001-N1. Tämä opas sisältää laitteen käyttöönottoa ja käyttöä varten tarpeellisia tietoja. Lue ohjeet kokonaan ja perusteellisesti ennen laitteen käyttöä. Säilytä ohjeet ja anna ne seuraavalle käyttäjälle.



Tämä käyttöopas ja muut Alpha IP -järjestelmätiedot löytyvät aina päivitettyinä osoitteesta [www.alphaip.de](http://www.alphaip.de).



Huomioi Alpha IP Access Point (HAP 21001) -käyttöoppaan sisältämät järjestelmätiedot, toiminnot ja käyttöohjeet.

## 1.2 Kuvakkeet

Tässä oppaassa käytetään seuraavia kuvakkeita:



**Neuvo:** Viittaa tärkeään tai hyödylliseen tietoon



Ehdot



Toiminnan tulos



Lista ilman kiinteää järjestystä

1., 2.

Lista, jossa on kiinteä järjestys

## 2 Turvallisuus

### 2.1 Määräystenmukainen käyttö

Huoneyksikkö Display RTD 61001-N1 on Alpha IP -järjestelmän osa ja sitä käytetään

- asuintilojen kaltaisten ympäristöjen asennuksissa,
- tosilämpötilan (huonelämpötilan) ja ilman kosteuden mittaamiseen,
- asetustilalämpötilan (mukavuuslämpötilan) asettamiseen,
- tosilämpötilan säätämiseen ohjaamalla lattialämmitysten perusyksikköä Alpha IP (FAL-x10x1-xxN1) tai siihen kytkettyjä Alpha IP -lämmityspatteritermostaatteja,
- langattomaan tiedonsiirtoon Alpha IP -verkossa.

Kaikki muut käyttötavat, muutokset tai muunnokset ovat kiellettyjä. Määräystenvastainen käyttö aiheuttaa riskejä, joista valmistaja ei vastaa, eli takuun raukeamisen.

### 2.2 Turvallisuusohjeet

Huomioi kaikki tämän käyttöoppaan sisältämät turvallisuusohjeet henkilö- ja esinevahinkojen estämiseksi. Valmistaja ei vastaa henkilö- tai esinevahingoista, joiden syytä on ollut epäasiallinen käyttö tai turvallisuusohjeiden noudattamatta jättäminen. Sellaisessa tapauksessa takuu raukeaa kokonaan. Valmistaja ei vastaa seurauksista.

- Käytä laitetta vain moitteettomassa kunnossa.
- Noudata laitteen tehorajoituksia ja ilmoitettuja ympäristöolosuhteita.
- Laitetta saa käyttää vain kuivissa ja pölyttymissä tiloissa.
- Älä altista laitetta kosteudelle, tärinälle, jatkuvalla auringonpaisteelle tai muulle lämpösäteilylle, pakkaselle tai mekaaniselle rasitukselle. Varmista, että lapset eivät voi leikkiä laitteen tai pakkausmateriaalin kanssa. Tarvittaessa lapsia on valvottava.

### 3 Toiminto

Huoneyksikkö Alpha IP Display RTD 61001-N1 mahdollistaa huonelämpötilan ajastamisen yksilöllisten tarpeiden mukaisesti. Huoneyksikkö mittaa huoneen lämpötilan ja ilman kosteuden ja lähettää tiedot ajoittain perusyksikköön Alpha IP FAL-x10x1-xxN1 tai kytkettyihin Alpha IP -lämpöpatteritermostaatteihin. Mittausarvojen perusteella huoneen lämpötilaa voidaan tarkasti säätää. Asetuslämpötila asetetaan säätökiekossa.

Tiedonsiirto muiden laitteiden kanssa tapahtuu Homematic (HmIP) -protokollan mukaisesti. Langaton tiedonsiirto käyttää avointa siirtoa, minkä vuoksi häiriöitä ei voida sulkea pois. Häiriölähteenä voivat toimia esim. kytkentätapahtumat, sähkömoottorit tai vialliset sähkölaitteet.



Laitteen toimintasäde rakennusten sisällä voi poiketa huomattavasti ulkotilassa olevasta toimintasäteestä.

ENG

DAN

NOR

FIN

SWE

POL

RUS

## 4 Laitteen yleiskuva

Laitteen yleiskuva (vrt. sivu 4 kuva 1)

- (A) Asennusalusta
- (B) Huoneyksikkö Display
- (C) Näyttö
- (D) Järjestelmäpainike (opetuspainike ja led)
- (E) Irrotettava säätökierikko



Näytön osat

°C Asetus-/tosilämpötila ja  
% ilman kosteus

💧 Kondenssivesivaroitus

🪟 Ikkuna auki -kuvake

🔌 Paristokuvake

📶 Langaton tiedonsiirto

**BOOST** Boost-tila

**MANU** Manuaalinen käyttö

**AUTO** Automaattikäyttö

👛 Lomatila

🔥 Lämmitys

❄️ Jäähdytys

🔒 Käyttöeste

**SET** Asetuslämpötila

🕒 Päivämäärä/kellonaika

**Offset** Poikkeama



## 4.1 Tekniset tiedot

Laitteen nimike	RTD 61001-N1	
Syöttöjännite	2x 1,5 V LR03/Micro/AAA	
Sähkönkulutus	50 mA max.	
Pariston käyttöikä	2 vuotta (tyyp.)	
Suojaustapa	IP20	
Likaantumisaste	2	
Ympäristön lämpötila	0...50 °C	
Mitat (L x K x S)	86 x 86 x 24,6 mm / 32 mm	
Paino	110 g (sis. paristot)	
Radiotaajuus	868,3 MHz/869,525 MHz	
Vastaanotinluokka	SRD category 2	
Tyyp. langaton toimintasäde	250 m (ulkotila)	
Duty Cycle	< 1 % per h/< 10 % per h	
Toimintatapa	Tyyppi 1	
Direktiivit	2014/53/EY	Radiolaitteet

ENG

DAN

NOR

FIN

SWE

POL

RUS

## 5 Käyttöönotto

### 5.1 Laitteen sovittaminen

Ennen kuin Display-huoneyksikkö voi toimia Alpha IP -järjestelmän osana ja vaihtaa tietoja muiden laitteiden kanssa, se on sovittettava järjestelmään. Display-huoneyksikkö sovitetaan suoraan Alpha IP -perusyksikköön tai yhdessä lämmityspatteritermostaattien kanssa Alpha IP Access Point -laitteeseen. Suorassa sovituksessa asetukset tehdään laitteessa, Access Pointin kautta käytetään Alpha IP Appia.

#### 5.1.1 Sovittaminen ilman Alpha IP Access Pointia (yhden laitteen järjestelmä)



Sovituksen aikana laitteiden välimatkan on oltava vähintään 50 cm.



Sovitusvaihe voidaan katkaista painamalla lyhyesti sovituspainiketta. Sen jälkeen syttyy laitteen punainen merkkivalo.



Jos sovitusta ei tapahdu, päättyy sovitustila automaattisesti 30 sekunnin kuluttua.

Kun Display-huoneyksikkö sovitetaan Alpha IP -perusyksikköön, on molemmat laitteet asetettava sovitustilaan.

1. Valitse haluamasi kanava Alpha IP -perusyksikössä (katso Alpha IP -perusyksikön käyttöopas).

2. Paina Alpha IP -perusyksikön järjestelmäpainiketta 4 sekunnin ajan, kunnes järjestelmäpainikkeen oranssi merkkivalo vilkkuu nopeasti.
- ✓ Laitteen oranssi merkkivalo vilkkuu.
3. Irrota Display-huoneyksikkö asennusalustasta (vrt. sivu 5 kuva 3).
4. Vedä eristysliuska paristopesästä tai aseta paristot pesään (vrt. sivu 5 kuva 4). Jos paristot ovat paikallaan, paina järjestelmäpainiketta (D) vähintään 4 s ajan sovitustilan käynnistämiseksi.
- ✓ Sovitustila jää voimaan 3 minuutin ajaksi.
- ✓ Oranssi merkkivalo vilkkuu.



Onnistuneen sovittamisen jälkeen syttyy vihreä merkkivalo. Jos syttyy punainen merkkivalo, on toimenpide toistettava.

### 5.1.2 Sovittaminen Alpha IP Access Pointiin

Käytettäessä Alpha IP -appia RTD 61001-N1 -laitteen sovitus tapahtuu Access Point (HAP 21001) -laitteen avulla. Sovita laite näin:

- ⇒ Laite Alpha IP Access Point on asennettu Alpha IP appin avulla (ks. opas HAP 21001).
1. Käynnistä Alpha IP App älypuhelimessa.
  2. Valitse valikkokohta *Laitteen sovittaminen* .
  3. Irrota Display-huoneyksikkö asennusalustasta (vrt. sivu 5 kuva 3).
  4. Vedä eristysliuska paristopesästä tai aseta paristot pesään (vrt. sivu 5 kuva 4). Jos paristot ovat paikallaan, paina järjestelmäpainiketta (D) lyhyesti sovitustilan käynnistämiseksi.
  5. Laite ilmestyy automaattisesti Alpha IP Appiin.
  6. Vahvista syöttämällä laitenumeron (SGTIN) neljä viimeistä numeroa tai skanna-

malla mukana toimitettua QR-koodia. Laitenumero löytyy QR-koodin alta tai paristopesästä.



Onnistuneen sovittamisen jälkeen syttyy vihreä merkkivalo. Jos syttyy punainen merkkivalo, on toimenpide toistettava.

7. Jatka appin ohjeiden mukaisesti.

## 5.2 Kiinnitys

Koska laite on paristokäyttöinen, asennuspaikka voidaan valita joustavasti. Laite kiinnitetään seinäpintaan ruuvien avulla, joko mukana toimitetun teipin päälle tai upporasian päälle.

### 5.2.1 Pintakiinnitys

⇒ Valitse sopiva kiinnityspaikka.

1. Varmista, että kohdan alla ei ole johtoja.
2. Irrota laite tarvittaessa asennusalueelta sopivan ruuvimeisselin avulla (vrt. sivu 5 kuva 3).
3. Vie asennusalueelta asennuspaikkaan. Varmista, että asennusalue on oikeassa asennossa (vrt. sivu 4 kuva 2a/b)
4. Kohdistaa asennusalue vaakatasossa.
5. Merkitse kaksi diagonaalisesti vastakkain olevaa porausreikää asennusalueen mukaan (vrt. sivu 5 kuva 2a).



Puuseinäin ruuvit voidaan kiinnittää suoraan. Ruuvien kiinnitystä voidaan helpottaa esiporaamalla reiät 1,5 mm puuporalla.

6. Käytä kiviseinäin kohdalla 5 mm kiviporaa ja poraa reiät.

7. Aseta tulpat porauksiin.

- Kiinnitä asennusalusta mukana toimitettujen ruuvien avulla (vrt. sivu 4 kuva 5).
- Aseta laite alustan päälle ja lukitse se (vrt. sivu 5 kuva 3).

### 5.2.2 Upporasiakiinnitys

Asennusalustan kiinnitysreikiä voidaan käyttää upporasiakiinnityksessä. (vrt. sivu 4 kuva 2b).

- Irrota laite tarvittaessa asennusalustasta sopivan ruuvimeisselin avulla (vrt. sivu 5 kuva 3).
- Kohdista asennusalusta upporasian päällä vaakatasossa.
- Kiinnitä asennusalusta sopivien ruuvien avulla (vrt. sivu 4 kuva 2b).
- Aseta Display-huoneyksikkö asennusalustan päälle niin että pidikkeet lukittuvat (vrt. sivu 5 kuva 3).

### 5.2.3 Teippikiinnitys

Alustasta riippuen kiinnityksessä voidaan käyttää mukana toimitettua kaksipuolista teippiä. Asennusalustana voi olla muurattu seinä, huonekalut, kaakelit tai lasi.

- Valitse sopiva kiinnityspaikka.



Kun laite kiinnitetään teipin avulla, on asennuspaikan oltava sileä, tasainen, ehjä sekä puhdas roskista, rasvasta ja liuottimista.





- Vedä teipin suojakalvo pois toiselta puolelta.
- Kiinnitä teippi asennusalustan takana olevaan syvennykseen. (vrt. sivu 4 kuva 2c).
- Vedä teipin suojakalvo pois toiseltakin puolelta.
- Kohdista laite vaakatasossa haluamaasi kohtaan ja purista se teippiä vasten.

## 6 Käyttötavat ja asetukset

Säätökiekon E avulla (vrt. sivu 4 kuva 1) valitaan laitteen toiminnot. Asetukset välittyvät Alpha IP -perusyksikköön tai Alpha IP App -sovellukseen järjestelmän kokoonpanosta riippuen.

### 6.1 Asetusvalikko

Asetusvalikkoon siirrytään painamalla säätökiekkoa (E) pitkään. Valikossa on seuraavat kuvakkeet/valikot, ne valitaan kiertämällä kiekkoa ja painamalla sitä lyhyesti.

Luku	Näyttö	Merkitys
6.1.1	<b>AUTO</b>	Automaattikäyttö
6.1.2	<b>MANU</b>	Manuaalinen käyttö
6.1.3		Lomatila*
6.1.4		Käyttöeste*
6.1.5	<b>Prg</b>	Lämmitysprofiilien ohjelmointi*
6.1.6		Päivämäärä ja kellonaika *
6.1.7	<b>Offset</b>	Lämpötilapoikkeama*
6.1.8	<b>LCD</b>	Lämpötilanäytön/ilman kosteuden valinta*
6.1.9	<b>FAL</b>	Perusyksikön asetukset*
6.1.10		Yhteyden testaus

\* vain erilliskäytössä valittavissa

### 6.1.1 Automaattikäyttö

Siirry automaattikäyttöön näin:

1. Paina säätökiekkoa (E) pitkään, kunnes asetusvalikko ilmestyy.
2. Valitse ”**AUTO**” ja vahvista valinta painamalla lyhyesti.

### 6.1.2 Manuaalinen käyttö

Siirry manuaaliseen käyttöön näin:

1. Paina säätökiekkoa (E) pitkään, kunnes asetusvalikko ilmestyy.
2. Valitse ”**MANU**” ja vahvista valinta painamalla lyhyesti.
3. Kierrä säätökiekkoa haluamaasi lämpötilaan.

### 6.1.3 Lomatila

Lomatilaa voidaan käyttää, jos tietyn ajanjakson aikana (esim. loman tai juhlan aikana) halutaan pitää tiettyä lämpötilaa.

Siirry lomatilaan näin:

1. Paina säätökiekkoa (E) pitkään, kunnes asetusvalikko ilmestyy.
2. Valitse ”” ja vahvista valinta painamalla lyhyesti.
3. Kierrä säätökiekkoa ja aseta ”Aloitus-/lopetus”-kellonaika ja päivämäärä. Vahvista valintasi joka kerta lyhyellä painatuksella. Kohta ”S” tarkoittaa aloitusaikaa, kohta ”E” lopetusaikaa.
4. Valitse kiekkoa kiertämällä lämpötila, joka on pidettävä valitun jakson aikana, ja vahvista valintasi lyhyellä painatuksella.

### 6.1.4 Käyttöeste

On mahdollista estää laitteen käyttö, kun halutaan välttää, että asetukset muuttuvat tahattoman kosketuksen seurauksena. Käyttöesto voidaan ottaa käyttöön ja poistaa käytöstä näin:

5. Paina säätökiekkoa (E) pitkään, kunnes asetusvalikko ilmestyy.
6. Valitse "🔒" ja vahvista valinta painamalla lyhyesti.
7. Ota käyttöestö käyttöön kiertämällä kiekko kohtaan "ON", tai poista käyttöestö, kiertämällä kiekko kohtaan "OFF". Vahvista valintasi lyhyellä painatuksella.

### 6.1.5 Lämmitysprofiilien ohjelmointi

Tässä valikossa tehdään lämmitys- tai jäähdytysjaksojen ajastukset ja ajastetaan viikkoprofiileja omien tarpeiden mukaan.

1. Paina säätökiekkoa (E) pitkään, kunnes asetusvalikko ilmestyy.
2. Valitse "Pr" ja vahvista valinta painamalla lyhyesti. Valikossa on seuraavat alakohtat, jotka valitaan kiekkoa kiertämällä:

„type” perusyksikön vaihtaminen lämmitys- ja jäähdytystilojen välissä. (*pois käytöstä, jos Multi-IO Box on kytkettynä*)

1. Valitse säätökiekolla (E) "HEAT" eli lämmitys tai "COOL" eli jäähdytys ja vahvista painamalla kiekkoa.

„Pr.nr” viikkoprofiilin numero ("nr. 1, nr. 2 ... nr. 6").

1. Valitse kiekkoa kiertämällä haluamasi profiilinumero ja vahvista painamalla lyhyesti.

„Pr.Ad” viikkoprofiilin yksilölliset asetukset ("nr. 1, nr. 2 ... nr. 6"). Viikkoprofiilissa asetetaan jokaiselle viikonpäivälle jopa 6 lämmitysjaksoa (13 kytkentäpistettä) valitun lämmitysprofiilin osalta. Ajastukset käsittävät valittujen päivien osalta ajanjakson klo 00:00 – 23:59.

1. Valitse kohdassa " Pr.Ad" kiekkoa E kiertämällä haluamasi profiilinumero ja vahvista painamalla lyhyesti.



- Valitse haluamasi viikonpäivä/arkipäivä/viikonloppu/kaikki päivät säätökiekkoa (E) kiertämällä ja vahvista painamalla lyhyesti.
- Vahvista aloitusaika klo 00:00 painamalla säätökiekkoa (E) lyhyesti.
- Valitse aloituskohdan lämpötila kiertämällä ja vahvista se painamalla lyhyesti.
- Valitse näytössä oleva kellonaika säätökiekolla ja vahvista painamalla lyhyesti.
- Valitse haluamasi lämpötila valitulle ajanjaksolle kiertämällä ja vahvista painamalla lyhyesti.
- Toista toimenpiteet koko ajanjaksolle klo 00:00 – 23:59.



Viikkoprofiili 1-3: lämmitys, 4-6: jäädytys

CO-signaalista ohjelma vaihtaa lämmityksestä jäädytykseen seuraavan kaavan mukaan:

1 (lämmitys) > 4 (jäädytys), 2 (lämmitys) > 5 (jäädytys), 3 (lämmitys) > 6 (jäädytys) tai toisinpäin.

„OSSF“ Smart Start/ -Stop -toiminnon käyttöönotto (“On”) tai poisto (“OFF”). Tämän toiminnon ollessa käytössä järjestelmä laskee itsenäisesti, milloin lämmitykset ja jäädytykset on aloitettava, että määrättyinä aikoina määrätty lämpötila on tosiasia.

### 6.1.6 Pvm. ja kellonajan asettaminen

- Paina säätökiekkoa (E) pitkään, kunnes asetusvalikko ilmestyy.
- Valitse “🕒” ja vahvista valinta painamalla lyhyesti.
- Valitse ja vahvista vuosi, kuukausi, päivä ja kellonaika säätökiekkoa (E) kiertämällä ja painamalla.

ENG

DAN

NOR

FIN

SWE

POL

RUS

### 6.1.7 Lämpötilapoikkeama

Koska lämpötila mitataan Display-huoneyksikön avulla, on mahdollista, että muualla huoneessa on kylmempää tai lämpimämpää. Poikkeama voidaan korjata poikkeamalämpötilan avulla (jopa  $\pm 3.5$  °C).

1. Paina säätökiekkoa (E) pitkään, kunnes asetusvalikko ilmestyy.
2. Valitse "**Offset**" ja vahvista valinta painamalla lyhyesti.
3. Kierrä säätökiekkoa ja vahvista haluamasi poikkeama (enint.  $\pm 3.5$  °C) painamalla kiekkoa lyhyesti.

### 6.1.8 Lämpötilanäytön/ilman kosteuden valinta

Valinnan mukaan näytössä näytetään tosi- tai asetuslämpötila sekä vuorotellen sen kanssa ilman kosteus.

1. Paina säätökiekkoa (E) pitkään, kunnes asetusvalikko ilmestyy.
2. Valitse "**LCD**" ja vahvista valinta painamalla lyhyesti.
  - "ACT" eli tosilämpötila (Oletusarvo) tai
  - "SET" asetuslämpötila tai
  - "ACTH" vuorotellen tosilämpötila ja ilman kosteus.

### 6.1.9 Alpha IP perusaseman asetukset

Tätä valikkoa käytetään Alpha IP -perusyksikön asettamiseksi itsenäiseen käyttöön.

1. Paina säätökiekkoa (E) pitkään, kunnes asetusvalikko ilmestyy.
2. Valitse "**FAL**" ja vahvista valinta painamalla lyhyesti.



Jos huoneyksikkö on sovellettu useammalle kuin yhdelle perusyksikölle, valitse säätökiekon avulla haluamasi perusyksikkö.

ajat, alennuslämpötilat, aikavälit ja muita parametreja.



Lisätietoja asetusmahdollisuuksista löytyy Alpha IP -perusyksikön käyttöoppaasta.

### 6.1.10 Yhteyden testaus

Tarkastuksen aikana Display-huoneyksikkö lähettää kytkentäkäsken perusyksikköön. Riippuen siitä, missä kytkentätilassa vastaava lämmitysvyöhyke on, käynnistyy tai sammuu laite käsken saatuaan.

1. Paina säätökiekkoa (E) pitkään, kunnes asetusvalikko ilmestyy.
2. Valitse "🔊" ja vahvista valinta painamalla lyhyesti.

## 7 Käyttö

Säätökiekon kautta (vrt. E kuvassa 1) huoneyksikkö tarjoaa eri toimintoja. Asetukset välittyvät kytkettyihin lämmityspatteritermostaatteihin ja Alpha IP App -sovellukseen ja ne näkyvät niissä.

- **Lämpötila:** Aseta lämpötila kiertämällä säätöpyörää myötä- tai vastapäivään. Automaattikäytössä valittu lämpötila pysyy voimassa seuraavaan kytkentäajan kohtaan. Sen jälkeen ajastettu lämmitysprofiili astuu taas käyttöön. Manuaalikäytössä lämpötila jää voimaan, kunnes se muutetaan manuaalisesti.
- **Manuaali- ja automaattikäyttö:** Vaihda manuaali- ja automaattitilan välillä painamalla säätökiekkoa 3 sekunnin ajan. Automaattikäytössä on voimassa Alpha IP App -sovelluksen avulla valittu lämmitysprofiili. Manuaalikäytössä lämpötila voidaan valita laitteessa tai appin kautta, ja se jää voimaan, kunnes se muutetaan manuaalisesti.
- **Boost-toiminto lämmityspatteritermostaattien kanssa:** Ota nopean lyhytaikaisen ylöslämmityksen boost-toiminto käyttöön painamalla säätökiekkoa

lyhyesti. Boost-toiminto on voimassa 5 minuutin ajan.





Alpha IP Access Point yhdessä Alpha IP App -sovelluksen kanssa tarjoaa lisää asetusmahdollisuuksia, kuten

- boost-toiminnon keston muuttamisen (jopa 30 minuuttia)
- Käyttöestön käyttöönotto tai poisto.



## 8 Näytöt

### 8.1 Tilanäytöt

Näyttö	Merkitys	Merkitys
% vilkkuu	huoneessa on ylitetty kosteusraja (oletus 60 %)	<ul style="list-style-type: none"> <li>• Tuuleta</li> </ul>
 vilkkuvat	Multi IO Boxin kosteustulo on aktivoitu	<ul style="list-style-type: none"> <li>• Tuuleta</li> </ul>
 Palaa	Käyttöeste käytössä, näyttö	<ul style="list-style-type: none"> <li>• Käyttö ei ole mahdollista</li> </ul>
Lyhyt oranssi vilkku	Radiolähetys/lähetysyritys/tiedonsiirto	<ul style="list-style-type: none"> <li>• Odota, kunnes tiedonsiirto on päättynyt</li> </ul>

Näyttö	Merkitys	Merkitys
1x pitkä vihreä valo	Toimenpide on vahvistettu	<ul style="list-style-type: none"> <li>Jatka käyttöä</li> </ul>
Lyhyt oranssi vilkku (10 s välein)	Sovitusila on käytössä	<ul style="list-style-type: none"> <li>Syötä laitenumeron neljä viimeistä numeroa appiin.</li> </ul>
1x oranssi ja 1x vihreä valo (paristojen asettamisen jälkeen)	Testinäyttö	<ul style="list-style-type: none"> <li>Jatka kun testinäyttö on sammunut.</li> </ul>

## 8.2 Vikailmoitukset

Näyttö	Merkitys	Ratkaisu
	Paristojännite liian pieni	<ul style="list-style-type: none"> <li>Vaihda paristot.</li> </ul>
 (vilkkuu)	Yhteys Alpha IP Access Pointiin viallinen	<ul style="list-style-type: none"> <li>Tarkista yhteys.</li> </ul>
Lyhyt oranssi valo (vastaanottoilmoituksen jälkeen)	Paristot ovat tyhjiä.	<ul style="list-style-type: none"> <li>Vaihda paristot.</li> </ul>

Näyttö	Merkitys	Ratkaisu
Pitkä punainen valo	Tiedonsiirtovirhe, lähetysraja saavutettu (Duty Cycle)	<ul style="list-style-type: none"> <li>• Lähetä käsky uudestaan, Duty Cycle -tapauksessa ylitys viimeistään yhden tunnin kohdalla.</li> <li>• Tarkista laite vian osalta, esim. mekaaninen tukos.</li> <li>• Poista radiohäiriöt.</li> </ul>
6 x pitkä punainen vilkku	Laite on viallinen	<ul style="list-style-type: none"> <li>• Huomioi appin ilmoitus.</li> <li>• Lähetä laite jälleenmyyjälle tarkistettavaksi.</li> <li>• Vaihda laite uuteen.</li> </ul>

## 9 Paristojen vaihto

Kuvake  laitteen näytössä ja Alpha IP App -sovelluksessa ilmoittaa vähäisestä paristolatauksesta. Vaihda paristot uusiin:

1. Irrota laite asennusalustalta (vrt. sivu 5 kuva 3).
  2. Poista paristot laitteen takaa.
  3. Aseta kaksi uutta LR03/Micro/AAA -tyyppistä paristoa merkintöjen mukaisesti.
  4. Aseta Display-huoneyksikkö asennusalustan päälle niin että pidikkeet lukittuvat
- ✓ Näyttö vaihtuu normaaliksi.  
✓ Laite on käyttövalmis.

## 10 Laitteen puhdistus

Käytä laitteen puhdistamisen pehmeää, puhdasta, kuivaa ja nukatonta liinaa. Sitkeän lian kohdalla voidaan käyttää liinaa, joka on kostutettu lämpimällä vedellä. Käytä vain puhdistusaineita, joissa ei ole liuottimia.

## 11 Tehdasasetusten palauttaminen

Tehdasasetusten palautus hävittää kaikki aikaisemmat asetukset.

### Alpha IP Access Point (app)

5. Varmista, että laite on aktivoitu.
6. Poista laite appista.

### Yhden laitteen järjestelmä

1. Irrota huoneyksikkö asennusalustasta (vrt. kuva. 5 sivu 5).
  2. Ota paristot pois.
  3. Aseta paristot takaisin paristolokeroon merkintöjen mukaisesti. Paina samanaikaisesti järjestelmäpainiketta (C) 4 sekunnin ajan, kunnes oranssi merkkivalo vilkkuu nopeasti.
  4. Päästä irti järjestelmäpainikkeesta (C).
  5. Paina järjestelmäpainiketta (C) lisää 4 sekunnin ajan, kunnes vihreä merkkivalo syttyy.
  6. Päästä irti järjestelmäpainikkeesta (C).
- ✓ Laite käynnistyy uudestaan.
  - ✓ Tehdasasetukset ovat taas voimassa.

## 12 Käytöstä poistaminen

1. Irrota Display-huoneyksikkö asennusalustasta (vrt. sivu 5 kuva 3).
2. Poista paristot laitteen takaa.
3. Irrota laite ja toimita se asianomaiseen kierrätyspisteeseen.

## 13 Hävittäminen



Laitetta ei saa laittaa talousjätteisiin. Laitteen haltija on velvollinen toimittamaan sen asianmukaisesti talteenottopisteisiin. Materiaalien lajittelu ja kierrätys säästää luonnonvaroja ja edistää niiden uudelleenkäyttöä, jolloin ihmisten terveys ja ympäristö hyötyvät. Laitteiden vastaanottopisteet selviävät ottamalla yhteyttä kunnanvirastoon tai paikalliseen jätteidenkeräysrytykseen.

ENG

DAN

NOR

FIN

SWE

POL

RUS

Tämä käsikirja on suojattu tekijänoikeuslain nojalla. Kaikki oikeudet pidätetään. Käsikirjaa ei saa kopioida, monistaa, lyhentää tai siirtää missään muodossa, kokonaan tai osittain, mekaanisesti tai elektronisesti, ilman valmistajan ennalta antamaa lupaa. © 2017





# Innehåll

<b>1 Om denna anvisning</b>	<b>75</b>
1.1 Giltighet, förvaring och vidarelämning av anvisningen	75
1.2 Giltighet, förvaring och vidarelämning av anvisningen	75
<b>2 Säkerhet</b>	<b>76</b>
2.1 Ändamålsenlig användning	76
2.2 Säkerhetstips	76
<b>3 Funktion</b>	<b>77</b>
<b>4 Apparatöversikt</b>	<b>78</b>
4.1 Tekniska data	79
<b>5 Idrifttagning</b>	<b>80</b>
5.1 Inläring av apparaten	80
5.1.1 Inläring utan Alpha IP Access Point (Standalone-drift)	80
5.1.2 Inläring vid Alpha IP Access Point	81
5.2 Montage	82
5.2.1 Montage på puts	82
5.2.2 Montage på underputsdosa	83
5.2.3 Montage med tejp	83
<b>6 Driftslägen och konfiguration</b>	<b>84</b>
6.1 Konfigurationsmeny	84
6.1.1 Automatläge	85
6.1.2 Manuell Drift	85
6.1.3 Semesterläge	85
6.1.4 Användarspär	86
6.1.5 Programmering av uppvärmningsprofilerna	86
6.1.6 Inställning av datum och klockslag	88

6.1.7	Offset-temperatur	88
6.1.8	Val av temperaturvisning/luftfuktighet	88
6.1.9	Konfiguration av Alpha IP basstationen	88
6.1.10	Förbindelsetest	89

<b>7</b>	<b>Användning</b>	<b>90</b>
----------	-------------------	-----------

<b>8</b>	<b>Indikationer</b>	<b>91</b>
----------	---------------------	-----------

8.1	Statusindikationer	91
-----	--------------------	----

8.2	Felindikationer	92
-----	-----------------	----

<b>9</b>	<b>Batteribyte</b>	<b>93</b>
----------	--------------------	-----------

<b>10</b>	<b>Rengöring</b>	<b>93</b>
-----------	------------------	-----------

ENG

DAN

NOR

FIN

SWE

POL

RUS

# 1 Om denna anvisning

## 1.1 Giltighet, förvaring och vidarelämning av anvisningen

Denna anvisning gäller för rumsmanöverenheten Display RTD 61001-N1. Denna anvisning innehåller information som behövs för idrifttagning och användning. Innan användning av apparaten måste anvisningen läsas fullständig och noggrann. Denna anvisning måste sparas och lämnas vidare till nästa användare.



Denna anvisning/ytterligare Alpha IP systeminformationer hittas alltid aktuell under [www.alphaip.de](http://www.alphaip.de).



Systeminformationer, funktionen och användningssteg från anvisningen gällande Alpha IP Access Point (HAP 21001) måste beaktas.

## 1.2 Giltighet, förvaring och vidarelämning av anvisningen

Följande symboler Används i denna anvisning:



**Tips:** Betyder en viktig eller nyttig information



Förutsättning



Resultat som följer av en åtgärd



Uppräkning utan fast ordningsföljd

1., 2.

Anvisning med fast ordningsföljd

ENG

DAN

NOR

FIN

SWE

POL

RUS

## 2 Säkerhet

### 2.1 Ändamålsenlig användning

Rumsmanöverenheten Display RTD 61001-N1 är del av Alpha IP systemet och är avsedd för

- installation i hemmiljöer,
- Mätning av den aktuella temperaturen (rumstemperatur) och luftfuktighet,
- Inställning av börtemperaturen (trivseltemperatur),
- Reglering av den aktuella temperaturen genom aktivisering av Alpha IP basstationen för reglering av golvvärmen (FAL-x10x1-xxN1) eller anslutna Alpha IP elementtermostater,
- trådlös kommunikation i Alpha IP nätverket.

All annan användning, ändring och ombyggnationer är uttryckligen förbjudna. En icke ändamålsenlig användning leder till risker, som tillverkaren inte ansvarar för och till upphävande av garantin.

### 2.2 Säkerhetstips

För att undvika person- och sagskador måste alla säkerhetsinstruktioner i denna anvisning följas. För person- och sagskador som förorsakas genom felaktig användning eller negligerande av riskinformation ansvaras inte. I dessa fall upphör all anspråk på skadestånd! För följdskador ansvaras inte!

- Använd apparaten endast i tekniskt perfekt tillstånd.
- Observera apparatens prestationsgränser och omgivningens förutsättningar.
- Använd apparaten endast i torr och dammfri miljö.

- Utsätt apparaten inte för fukt, vibrationer, konstant sol- eller värmestrålning, kyla eller mekanisk påfrestning. Se till att inga barn leker med produkten eller förpackningen. Håll barn vid behov under uppsikt.

### 3 Funktion

Med Alpha IP rumsmanöverenheten Display RTD 61001-N1 kan rumstemperaturen ställas in tidsstyrd för att justera uppvärmningsfasen efter individuella behov. Rumsmanöverenheten mäter temperaturen och luftfuktigheten och vidarebefordrar den cykliskt Alpha IP basstationen FAL-x10x1-xxN1 eller till anslutna Alpha IP elementtermostat. Genom de uppmätta värdena kan rumstemperaturen regleras exakt. Den manuella inställningen av börtemperaturen sker med ratten.

Kommunikationen med andra komponenter sker genom Homematic (HmIP) radio-protokollet. Radioöverföringen sker på ett icke exklusivt överföringssätt, därför kan störningar inte uteslutas. Störningar kan t.ex. förorsakas av kopplingsprocesser, elmotorer eller trasig el-utrustning.



Räckvidden i byggnader kan avvika betydligt från den utanför (i det fria).

ENG

DAN

NOR

FIN

SWE

POL

RUS

## 4 Apparatöversikt

Apparatöversikt (jfr. sida 4 bild 1)

- (A) Montageunderdel
- (B) Rumsmanöverenhet Display
- (C) Display
- (D) Systemtangent (inlärningstangent och und LED)
- (E) avtagbar ratt



Displayöversikt

- °C Bör-/Är-temperatur
- % Luftfuktighet
- Varning för kondens
- Symbol för öppet fönster
- Batterisymbol
- Radioöverföring

**BOOST** Boost-metod  
**MANU** Manuell drift

- AUTO** Automatdrift
- Semesterdrift
- Uppvärmning
- Kylning
- Driftsspärr
- SET** Bör-temperatur
- Datum/klockslag
- Offset** Offset

## 4.1 Tekniska data

Apparat-kortbeteckning	RTD 61001-N1	
Försörjningsspänning	2x 1,5 V LR03/Micro/AAA	
Effektupptag	50 mA max.	
Batteriets livstid	2 år (typiskt)	
Skyddstyp	IP20	
Föroreningsgrad	2	
Omgivningstemperatur	0 till 50 °C	
Mått (B x H x D)	86 x 86 x 24,6 mm / 32 mm	
Vikt	110 g (inkl. batterier)	
Radiofrekvens	868,3 MHz/869,525 MHz	
Mottagarkategori	SRD kategori 2	
Typ. Radioräckvidd	250 m (i det fria)	
Duty Cycle	< 1 % per h/< 10 % per h	
Verknings sätt	Typ 1	
Direktiv	2014/53/EU	Radioanläggningar

ENG

DAN

NOR

FIN

SWE

POL

RUS

## 5 Idrifttagning

### 5.1 Inläring av apparaten

För att integrera rumsmanöverenheten Display i Alpha IP systemet och för att kunna kommunicera med andra apparater, måste den först läras in. Inläringen av rumsmanöverenheten Display sker direkt på Alpha IP basstationen eller tillsammans med elementtermostaterna vid Alpha IP Access Point. Vid direkt inläring sker konfigurationen på enheten, vid inläring via Access Point genom Alpha IP appen.

#### 5.1.1 Inläring utan Alpha IP Access Point (Standalone-drift)



Behåll ett minsta avstånd av 50 cm mellan apparaterna vid inläringen.



Inlärningsprocessen kan avbrytas genom en ny kort tryckning av inläringstangenten. Detta bekräftas genom en tändning av en röd LED på apparaten.



Sker ingen inläring, avslutas inlärningsläget automatiskt efter 30 sekunder.

Skall rumsmanöverenheten Display läras in vid Alpha IP basstationen, måste båda apparater som skall anslutas sättas i inlärningsläge.

1. Välj önskad kanal på Alpha IP basstationen (se instruktion Alpha IP basstation).
2. Tryck systemknappen på Alpha IP basstationen under 4 sekunder tills systemknappens LED snabbt blinkar orange.
  - ✓ Apparaternas LED börjar blinka orange.
3. Ta av rumsmanöverenheten Display från montageunderdelen (jfr. sida 5 bild 3).



4. Dra ut isoleringsremsan från batterifacket eller sätt i batterierna (jfr. sida 5 bild 4). Om det redan finns batterier insatta, tryck systemtangenten (D) i minst 4 s för att aktivera inlärningsläget.
- ✓ Inlärningsläget aktiveras automatiskt under 3 minuter.
- ✓ Apparatsens LED blinkar orange.



Efter en lyckad inlärningsprocess lyser LED lampan grönt. Lyser LED lampan rött, upprepa processen.

### 5.1.2 Inlärnning vid Alpha IP Access Point

För styrning genom Alpha IP appen måste inlärnningen av RTD 61001-N1 ske via Access Point (HAP 21001). Lär in apparaten enligt följande:

- ⇒ Alpha IP Access Point har inrättats in Alpha IP appen (se instruktion HAP 21001).
1. Öppna Alpha IP appen på smartphonen.
  2. Välj meny punkt *Inlärnning apparat*.
  3. Ta av rumsmanöverenhets Display från montageunderdelen (jfr. sida 5 bild 3).
  4. Dra ut isoleringsremsan från batterifacket eller sätt i batterierna (jfr. sida 5 bild 4). Om batterier är insatta tryck kort på systemknappen (D) för att aktivera inlärningsläget.
  5. Apparaten visas automatiskt i Alpha IP appen.
  6. Mata in de sista fyra siffrorna av apparatnumret (SGTIN) eller skanna bifogad QR-kod. Apparatnumret finns under QR-koden resp. i batterifacket.



Efter en lyckad inlärningsprocess lyser LED lampan grönt. Lyser LED lampan rött, upprepa processen.

- Följ anvisningar i appen.

## 5.2 Montage

P.g.a. batteridrift kan montageplatsen väljas flexibelt. Montaget sker på puts med skruvar, med medföljande tejp eller på en underputsdosa.

### 5.2.1 Montage på puts

⇒ Välj en lämplig montageplats.

- Se till att inga ledningar löper på positionen.
- Lossa apparaten vid behov med en lämplig skruvmejsel från montageunderdelen (jfr. sida 5 bild 3).
- Håll montageunderdelen på montagepositionen. Observera rätt justering av montageunderdelen (jfr. sida 4 bild 2a/b).
- Justera montageunderdelen horisontellt.
- Markera två diagonala borrhål med hjälp av montageunderdelen (jfr. sida 5 bild 2a).



Vid träväggar kan skruvarna skruvas i direkt. Ett hål med en 1,5 mm träborr kan underlätta inskrivningen.

- Vid stenväggar borrar de märkta hålen med en 5 mm stenborr.
- Sätt pluggen i hålen.
- Montera montageunderdelen med medföljande skruvarna (jfr. sida 4 bild 5).
- Sätt apparaten på montageunderdelen och låt gå i lås (jfr. sida 5 bild 3).

### 5.2.2 Montage på underputsdosa

Fästhålen på montageunderdelen kan användas för montering på en underputsdosa (jfr. sida 4 bild 2b).

1. Lossa apparaten vid behov med en lämplig skruvmejsel från montageunderdelen (jfr. sida 5 bild 3).
2. Justera montageunderdelen horisontellt på underputsdosan.
3. Montera montageunderdelen med lämpliga skruvar (jfr. sida 4 bild 2b).
4. Sätt rumsmanöverenheten Display på montageunderdelen och lås i klämmorna (jfr. sida 5 bild 3).

### 5.2.3 Montage med tejp

Beroende på underlaget kan monteringen ske med medföljande dubbelhäftande tejp. Monteringen kan ske på olika underlag, som t.ex. murbruk, möbler, kakel eller glas.

1. Välj en lämplig monteringsposition.



Vid montage med tejp måste underlaget vara slät, jämnt, oskadat, rent och fritt från fett och lösningsmedel.





2. Ta bort skyddsfolien från en sida av tejpens.
3. Fäst tejpens på montageunderdelens baksida i de därför avsedda fördjupningarna (jfr. sida 4 bild 2c).
4. Ta bort skyddsfolien från tejpens andra sida.
5. Justera apparaten i önskad position horisontellt och tryck fast.

## 6 Driftslägen och konfiguration

Med ratten E (jfr. sida 4 bild 1) nås användarfunktionerna på apparaten. Inställningarna överförs beroende på konfiguration till Alpha IP basstationen eller till Alpha IP appen.

### 6.1 Konfigurationsmeny

Genom en lång tryckning på ratten (E) öppnas konfigurationsmenyn. Följande symboler/menyer är tillgängliga genom vridning och väljs genom en kort tryckning på ratten.

Kapitel	Indikation	Betydelse
6.1.1	<b>AUTO</b>	Automatdrift
6.1.2	<b>MANU</b>	Manuell drift
6.1.3		Semesterläge*
6.1.4		Användarspär*
6.1.5	<b>Prg</b>	Programmering av uppvärmningsprofilerna*
6.1.6		Datum och klockslag*
6.1.7	<b>Offset</b>	Offset-temperatur*
6.1.8	<b>LCD</b>	Val av temperaturvisning/luftfuktighet*
6.1.9	<b>FAL</b>	Konfiguration basstation*
6.1.10		Förbindelsetest

\* endast valbar i stand-alone drift

ENG

DAN

NOR

FIN

SWE

POL

RUS

### 6.1.1 Automatläge

För att aktivera automatdriften gör följande:

1. Tryck länge på ratten (E) för att öppna konfigurationsmenyn.
2. Välj symbolen „**AUTO**” och bekräfta valet genom en kort tryckning.

### 6.1.2 Manuell Drift

För att aktivera manuell drift gör följande:

1. Tryck länge på ratten (E) för att öppna konfigurationsmenyn.
2. Välj symbolen „**MANU**” och bekräfta valet genom en kort tryckning.
3. Vrid ratten för att ställa in önskad temperatur.

### 6.1.3 Semesterläge

Semesterläget kan användas för att hålla en konstant temperatur för en viss period (t.ex. under semestern eller en fest)

För att aktivera semesterläget gör följande:

1. Tryck länge på ratten (E) för att öppna konfigurationsmenyn.
2. Välj symbolen „” och bekräfta valet genom en kort tryckning.
3. Ställ in „Start-/End”- klockslag och datum genom att vrida ratten. Bekräfta respektive val genom en kort tryckning. Indikationen „S” visar starttiden, indikationen „E” sluttiden.
4. Ställ in temperaturen som skall hållas under den definierade perioden genom vridning av ratten och bekräfta med en kort tryckning.

## 6.1.4 Användarspärr

Användningen av apparaten kan spärras för att förhindra en oönskad ändring av inställningar, t.ex. genom oavsiktlig beröring. Gör följande för att aktivera resp. inaktivera användarspärren:

1. Tryck länge på ratten (E) för att öppna konfigurationsmenyn.
2. Välj symbolen „“ och bekräfta valet genom en kort tryckning.
3. Välj „On“ genom vridning för att aktivera spärren eller „OFF“ för att inaktivera spärren. Bekräfta valet genom en kort tryckning.

## 6.1.5 Programmering av uppvärmningsprofilerna

Med denna meny punkt görs inställningar för uppvärmnings- resp. kylprofiler och veckoprofiler upprättas efter egna behov.

1. Tryck länge på ratten (E) för att öppna konfigurationsmenyn.
2. Välj symbolen „**Pr**g“ och bekräfta valet genom en kort tryckning. I menyn står följande underpunkter genom rattvridning till förfogande:

„**type**“ för att koppla om basstationen mellan lägen uppvärmning och kylning. (*inaktiverad vid ansluten Multi-IO box*)

1. Välj genom att vrida ratten (E) „HEAT“ för uppvärmning eller „COOL“ för kylning och bekräfta valet med en kort tryckning.

„**Pr.nr**“ för valet av veckoprofilnumret („nr. 1, nr. 2 ... nr. 6“).

1. Välj numret av den önskade profil genom vridning och bekräfta valet med en kort tryckning.

„Pr.Ad“ för individuell inställning av veckoprofilerna („nr. 1, nr. 2 ... nr. 6“). I veckoprofilen ställs upp till 6 uppvärmningsfaser (13 kopplingstidspunkter) i varje veckodag för den valda uppvärmningsprofilen. Programmeringen sker för de utvalda dagarna för en period från kl. 00:00 till kl. 23:59.

1. Välj numret av den önskade profilen under meny punkt „Pr.Ad “ genom att vrida ratten (E) och bekräfta valet genom en kort tryckning.
2. Välj önskad veckodag/vardagar/helger/alla dagar genom att vrida ratten (E) och bekräfta med en kort tryckning.
3. Bekräfta starttiden kl. 00:00 med en kort tryckning på ratten (E).
4. Välj önskad temperatur för starttiden genom vridning/tryckning och bekräfta.
5. Välj och bekräfta det i displayen visade klockslaget genom vridning/tryckning av ratten.
6. Välj och bekräfta önskad temperatur för den nu inställda perioden genom vridning/tryckning.
7. Upprepa processen för hela perioden från kl. 00:00 till kl. 23:59. .



Veckoprofil 1-3: uppvärmning, 4-6: kylning vid en CO-signal byter programmet från uppvärmning resp. kylning automatiskt enligt följande schema:  
1 (uppvärmning) till 4 (kylning), 2 (uppvärmning) till 5 (kylning), 3 (uppvärmning) till 6 (kylning) resp. tvärtom.

„OSSF“ för aktivering („On“) resp. inaktivering („OFF“) av Smart Start/ -Stopp funktion av. Är denna funktion aktiv, beräknar systemet självlärande när det måste börja med uppvärmningen/kylningen för att nå exakt den lagrade temperaturen vid de definierade uppvärmningstiderna.

### 6.1.6 Inställning av datum och klockslag

1. Tryck länge på ratten (E) för att öppna konfigurationsmenyn.
2. Välj symbolen „“ och bekräfta valet genom en kort tryckning.
3. Ställ in år, månad, dag och klockslag genom vridning/tryckning an ratten (E) och bekräfta respektive.

### 6.1.7 Offset-temperatur

Eftersom temperaturen mäts vid rumsmanöverenheter, kan det vara kallare eller varmare på andra ställen i rummet. Med Offset-temperaturen (upp till  $\pm 3.5$  °C) korrigeras avvikelsen.

1. Tryck länge på ratten (E) för att öppna konfigurationsmenyn.
2. Välj symbolen „**Offset**“ och bekräfta valet genom en kort tryckning.
3. Vrid ratten och bekräfta önskad Offset (max.  $\pm 3.5$  °C) med en kort tryckning på ratten.

### 6.1.8 Val av temperaturvisning/luftfuktighet

Enligt önskemål visas den aktuella eller börtemperaturen samt växelvis luftfuktigheten på displayen.

1. Tryck länge på ratten (E) för att öppna konfigurationsmenyn.
2. Välj symbolen „**LCD**“ och bekräfta valet genom en kort tryckning.
  - „**ACT**“ för visning av den aktuella temperaturen (Defaultvärde) eller
  - „**SET**“ för visning av börtemperaturen eller
  - „**ACTh**“ för visning av den aktuella temperaturen samt den aktuella luftfuktigheten

### 6.1.9 Konfiguration av Alpha IP basstationen

Med denna meny konfigureras Alpha IP basstationen i standalone driften

1. Tryck länge på ratten (E) för att öppna konfigurationsmenyn.



- Välj symbolen „**FAL**“ och bekräfta valet genom en kort tryckning.



Om rumsmanöverenheten är inlärd på flera basstationer, välj önskad basstation med ratten.

I konfigurationsmenyn för Alpha IP basstationen står apparatparametrar „UnP1/UnP2“ och kanalparameter „ChAn“ till förfogande, över vilka pumpens för- och efterkörningstid, temperaturminskning, tidsintervaller och många andra parametrar ändras.



Information om konfigureringsalternativen finns i manualen för Alpha IP basstationen.

### 6.1.10 Förbindelsetest

Vid denna kontroll skickar rumsmanöverenheten Display en kopplingsorder till basstationen. Beroende på den tillordnade uppvärmningszonens kopplingstillstånd sätts den efter mottagandet av ordern som bekräftelse antingen av resp. på.

- Tryck länge på ratten (E) för att öppna konfigurationsmenyn.
- Välj symbolen „**Ⓜ**“ och bekräfta valet genom en kort tryckning.

## 7 Användning

Via ratten (jfr. E i bild 1) står på rumsmanöverenheten användarfunktionerna till förfogande. Inställningarna överförs till de anslutna elementtermostaterna samt Alpha IP appen och visas där.

- **Temperatur:** Vrid ratten till höger eller vänster för att ändra temperaturen. I automatdrift bibehålls den inställda temperaturen tills nästa kopplingstillfället. Därefter aktiveras den inställda uppvärmningsprofilen igen. I manuell drift förblir temperaturen till nästa manuella ändring oförändrad.
- **Manuell och automatdrift:** Tryck ratten 3 sekunder för att växla mellan driftslägen manuell och automatik. I automatdrift är den via Alpha IP appen inställda uppvärmningsprofilen aktiv. I manuell drift kan temperaturen ställas in på apparaten eller via appen och förblir oförändrad tills nästa manuella ändring.
- **Boost-funktion vid användning med elementtermostater:** Tryck kort på ratten för att aktivera boost-funktionen för en snabb, kortvarig uppvärmning. Boost-funktionen är aktiv under 5 minuter.





Alpha IP Access Point tillsammans med Alpha IP appen erbjuder ytterligare konfigurationsmöjligheter, som t.ex.

- anpassning av boost-tiden (upp till 30 min.)
- aktivering resp. inaktivering av användarspärren

## 8 Indikationer

### 8.1 Statusindikationer

Indikation	Betydelse	Betydelse
% blinkar	Fuktighetsgräns (standard 60 %) i rummet överskriden	Ventilera rummet
 blinkar	Fuktingång hos Multi IO Box har aktiverats	Ventilera rummet
 llyser	Indikation att användarspärren är aktiv	Ingen användning möjlig
Kort orange blink	Radioöverföring/ Sändningsförsök/ Dataöverföring	Väntar tills överföring är avslutad.
1x långt grönt ljus	Åtgärd bekräftad	Fortsätt användningen
Kort orange blinkning (var 10e sekund)	Inlärningsläge aktivt	Mata in de sista fyra siffrorna av apparatnumret i appen.
1x orange och 1 x grönt ljus (efter insättning av batterierna)	Testindikation	Fortsätt när testindikationen har slocknat

ENG

DAN

NOR



FIN

SWE

POL

RUS

## 8.2 Felindikationer

Indikation	Betydelse	Lösning
	Låg batterispänning	<ul style="list-style-type: none"> <li>• Byt batterier.</li> </ul>
 (blinkar)	Förbindelsen till Alpha Access Point felaktig	<ul style="list-style-type: none"> <li>• Kontrollera förbindelsen.</li> </ul>
Kort, orange ljus (efter mottagningsmeddelande)	Batterier tomma	<ul style="list-style-type: none"> <li>• Byt batterier.</li> </ul>
Långt rött ljus	Överföringsfel, sändningsgräns nådd (Duty Cycle)	<ul style="list-style-type: none"> <li>• Skicka kommandot på nytt, vid överskridning av Duty Cycle efter senast en timme.</li> <li>• Kontrollera apparaten efter fel, t.ex. mekanisk blockering.</li> <li>• Avlägsna radiostörningen.</li> </ul>
6x lång, rött blinkning	Apparat trasig	<ul style="list-style-type: none"> <li>• Observera indikationen i appen.</li> <li>• Låt apparaten kontrolleras av en specialist.</li> <li>• Byt apparaten.</li> </ul>

ENG

DAN

NOR

FIN

SWE

POL

RUS

## 9 Batteribyte

Symbolen  signalerar i displayen och i Alpha IP appen en låg batterispänning. Ersätt batterierna med nya:

1. Ta av apparaten från montageunderdelen (jfr. sida 5 bild 3).
2. Ta ur batterierna på baksidan.
3. Sätt in två nya batterier typ LR03/Micro/AAA enligt markeringen.
4. Sätt rumsmanöverenheten Display på montageunderdelen och lås.
  - ✓ Displayen byter till normal visning.
  - ✓ Apparaten är driftsklar.

## 10 Rengöring

Rengör apparaten med en mjuk, ren och luddfri trasa. För borttagning av större föroreningar kan trasan fuktas med ljummet vatten. Använd ett lösningsfritt medel för rengöring.

## 11 Återställa fabriksinställningarna

Genom återställning av fabriksinställningarna tappas alla gjorda inställningar.

### **Alpha IP Access Point (appen)**

5. Se till att apparaten är aktiverad.
6. Ta bort apparaten från appen.

### **Standalone-drift**

1. Ta av apparaten från montageunderdelen (jfr. bild 3 sida 5).
2. Ta ur batterierna.

3. Sätt tillbaka batterierna enligt markeringen i batterifacken. Håll samtidigt i systemtangenten(C) under 4 sekunder tills LED lampan blinkar snabbt orange.
  4. Släpp systemtangenten (C).
  5. Tryck systemtangenten(C) under ytterligare 4 sekunder tills LED lampan lyser grönt.
  6. Släpp systemtangenten (C) igen.
- ✓ Apparaten utför en omstart.
  - ✓ Fabriksinställningarna är återställda.

## 12 Urdrifftagning

1. Ta av rumsmanöverenheten Display från montageunderdelen (jfr. bild 3 sida 5).
2. Ta ur batterierna på baksidan.
3. Demontera apparaten och kasta enligt föreskrifterna.

## 13 Avfallshantering



Apparaten får inte kastas med hushållssopor. Användaren är skyldig att lämna apparaten vid en lämplig återvinningsstation. Avfallssorteringen och den korrekta återvinningen av materialen bidrar till att bevara naturliga resurser och garanterar en återanvändning, som skyddar människors hälsa och skonar miljön. Information om återvinningsställen finns hos kommunen och lokala återvinningsföretag.

Denna manual är upphovsrättsskyddad. Alla rättigheter förbehålls. Den får varken helt eller delvis kopieras, reproduceras, avkortas eller överföras i någon form utan tillverkarens godkännande, varken mekaniskt eller elektroniskt. © 2017



# Spis treści

<b>1 Om denna anvisning</b>	<b>75</b>
1.1 Giltighet, förvaring och vidarelämning av anvisningen	75
1.2 Giltighet, förvaring och vidarelämning av anvisningen	75
<b>2 Säkerhet</b>	<b>76</b>
2.1 Ändamålsenlig användning	76
2.2 Säkerhetstips	76
<b>3 Funktion</b>	<b>77</b>
<b>4 Apparatöversikt</b>	<b>78</b>
4.1 Tekniska data	79
<b>5 Idrifttagning</b>	<b>80</b>
5.1 Inläring av apparaten	80
5.1.1 Inläring utan Alpha IP Access Point (Standalone-drift)	80
5.1.2 Inläring vid Alpha IP Access Point	81
5.2 Montage	82
5.2.1 Montage på puts	82
5.2.2 Montage på underputsdosa	83
5.2.3 Montage med tejp	83
<b>6 Driftslägen och konfiguration</b>	<b>84</b>
6.1 Konfigurationsmeny	84
6.1.1 Automatläge	85
6.1.2 Manuell Drift	85
6.1.3 Semesterläge	85
6.1.4 Användarspär	86
6.1.5 Programmering av uppvärmningsprofilerna	86
6.1.6 Inställning av datum och klockslag	88
6.1.7 Offset-temperatur	88

ENG

DAN

NOR

FIN

SWE

POL

RUS

6.1.8	Val av temperaturvisning/luftfuktighet	88
6.1.9	Konfiguration av Alpha IP basstationen	88
6.1.10	Förbindelsetest	89

<b>7</b>	<b>Användning</b>	<b>90</b>
----------	-------------------	-----------

<b>8</b>	<b>Indikationer</b>	<b>91</b>
----------	---------------------	-----------

8.1	Statusindikationer	91
-----	--------------------	----

8.2	Felindikationer	92
-----	-----------------	----

<b>9</b>	<b>Batteribyte</b>	<b>93</b>
----------	--------------------	-----------

<b>10</b>	<b>Rengöring</b>	<b>93</b>
-----------	------------------	-----------

ENG

DAN

NOR

FIN

SWE

POL

RUS



# 1 Na temat niniejszej instrukcji

## 1.1 Ważność, przechowywanie i przekazywanie niniejszej instrukcji podmiotom trzecim

Niniejsza instrukcja obsługi dotyczy Urządzenia do obsługi pomieszczeń Display RTD 61001-N1. Instrukcja zawiera wszelkie informacje, konieczne dla rozruchu i użytkowania urządzenia. Przed rozpoczęciem pracy przy urządzeniu należy zapoznać się z treścią niniejszej instrukcji. Instrukcję należy przechowywać i przekazać kolejnym użytkownikom.



Niniejsza instrukcja / dodatkowe informacje systemowe Alpha IP w aktualnej wersji są dostępne pod adresem [www.alphaip.de](http://www.alphaip.de).



Należy uwzględnić informacje systemowe, funkcje i etapy obsługi z instrukcji urządzenia Alpha IP Access Point (HAP 21001).

## 1.2 Symbole

W niniejszej instrukcji używane są następujące symbole.



**Wskazówka:** Oznacza ważne lub potrzebne informacje  
Warunek

✓ Wynik, będący skutkiem wykonanej czynności

• Wyliczenie, bez ustalonej kolejności

1 / 2 Instruktaż - wymagane jest przestrzeganie kolejności

## 2 Bezpieczeństwo

### 2.1 Użytkowanie zgodne z przeznaczeniem

Urządzenie do obsługi pomieszczeń Display RTD 61001-N1 stanowi element składowy systemu Alpha IP i służy

- do instalacji w otoczeniu mieszkalnym i podobnym
- Rejestracja temperatury rzeczywistej (temperatury pomieszczenia) i wilgotności powietrza,
- Regulacja temperatury zadanej (temperatury komfortowej),
- Regulacja temperatury zadanej drogą aktywowania stacji bazowej do regulacji ogrzewania podłogowego (FAL-x10x1-xxN1) lub powiązanych termostatów elementów grzejnych Alpha IP,
- bezprzewodowej komunikacji w sieci Alpha IP.

Każde inne użycie, zmiana i przebudowa są jednoznacznie zakazane. Użycie niezgodne z przeznaczeniem prowadzi do niebezpieczeństw, za które producent nie odpowiada, do wykluczenia rękojmi i odpowiedzialności.

### 2.2 Wskazówki dotyczące bezpieczeństwa

W celu uniknięcia wypadków, skutkujących szkodami osobowymi i materialnymi, należy przestrzegać wszystkich zasad bezpieczeństwa, zawartych w niniejszej instrukcji. Nie przejmuje się odpowiedzialności za szkody osobowe i materialne, występujące w rezultacie niewłaściwej obsługi lub niestosowania się do zasad bezpieczeństwa. W takich przypadkach każde roszczenie gwarancyjne traci ważność! Nie przejmuje się odpowiedzialności za następstwa szkód!

- Operator może obsługiwać stanowisko testowe wyłącznie w nienagannym stanie technicznym.

- Należy stosować się do granic wydajności urządzenia i zapewnić odpowiednie warunki otoczenia.
- Urządzenie należy eksploatować wyłącznie w otoczeniu suchym i wolnym od pyłu.
- Urządzenia nie należy narażać na działanie wilgoci, wibracji, ciągłego nasłonecznienia i promieniowania cieplnego, zbyt niskich temperatur lub obciążeń mechanicznych. Należy dopilnować, aby produktem ani opakowaniem nie bawiły się dzieci. W razie konieczności należy roztoczyć nadzór nad dziećmi.

### 3 Działanie

Urządzenie do obsługi pomieszczeń Display RTD 61001-N1 Alpha IP pozwala na sterowanie temperatury pomieszczenia w czasie, w celu dostosowania faz grzania do indywidualnych potrzeb. Urządzenie do obsługi pomieszczeń mierzy temperaturę i wilgotność powietrza w pomieszczeniu i przekazuje wyniki pomiarów do stacji bazowej Alpha IP FAL-x10x1-xxN1 lub do powiązanych termostatów grzejników Alpha IP. Oznaczone wartości pozwalają na dokładną regulację temperatury. Ręczna regulacja temperatury zadanej odbywa się za pomocą pokrętki regulacyjnego.

Komunikacja z innymi elementami odbywa się za pośrednictwem protokołu radiowego Homematic (HmIP). Transmisja radiowa odbywa się za pomocą niewyłącznej drogi komunikacyjnej, wykluczenie zakłóceń nie jest więc możliwe. Zakłócenia może spowodować np. wpływ procesów przełączania, silniki elektryczne i uszkodzone, elektryczne artykuły gospodarstwa domowego.



Zasięg w budynku może być inny niż zasięg na obszarach zewnętrznych (na wolnym powietrzu).

## 4 Przeгляд urządzenia

Przeгляд urządzenia (por. strona 4 rys. 1)

- (A) Korpus montażowy
- (B) Urządzenie do obsługi pomieszczeń
- Display
- (C) Wyświetlacz
- (D) Przycisk systemowy  
(Przycisk przyuczania i LED)
- (E) zdejmowane pokrętko



Przeгляд wyświetlacza

°C Temperatura rzeczywista/  
zadana

% wilgotność powietrza  
Ostrzeżenie przez wystąpieniem rosy

Symbol otwartych okien

Symbol baterii  
Transmisja radiowa

**BOOST** Tryb Boost

**MANU** Tryb ręczny  
**AUTO** Tryb automatyczny

Symbol trybu urlopowego

Symbol grzania

Symbol chłodzenia

Symbol blokady obsługi

**SET** Temperatura zadana  
Data/godzina

**Offset** Offset

## 4.1 Dane techniczne

Skrócona nazwa urządzenia	RTD 61001-N1	
Napięcie zasilające	2x 1,5 V LR03/Micro/AAA	
Pobór prądu	50 mA maks.	
Żywotność baterii	2 lata (typowy czas)	
Stopień ochrony	IP20	
Stopień zanieczyszczenia	2	
Temperatura otoczenia	od 0 do 50 °C	
Wymiary (S x W x G)	86 x 86 x 24,6 mm / 32 mm	
Masa	110 g (wraz z bateriami)	
Częstotliwość transmisji radiowej	868,3 MHz/869,525 MHz	
Kategoria odbiornika	Kategoria 2 SRD	
Typowy Zasięg transmisji	250 m (na wolnym powietrzu).	
Czas pracy	< 1 % na h/< 10 % na h	
Sposób działania	Typ 1	
Dyrektywy	2014/53/EU	Urządzenia radiowe

ENG

DAN

NOR

FIN

SWE

POL

RUS

## 5 Uruchomienie

### 5.1 Przyuczenie urządzenia

Aby możliwe było zintegrowanie urządzenia do obsługi pomieszczeń Display z systemem Alpha IP i innymi urządzeniami, konieczne jest jego przyuczenie. Przyuczenie urządzenia do obsługi pomieszczeń Display odbywa się bezpośrednio do stacji bazowej Alpha IP lub w powiązaniu z termostatami elementów grzejnych do Alpha IP Access Point. W przypadku bezpośredniego przyuczenia odbywa się konfiguracja przy urządzeniu, w przypadku przyuczenia do Access Point za pomocą Alpha IP App.

#### 5.1.1 Przyuczenie bez Alpha IP Access Point (Tryb Standalone)



Podczas przyuczania należy zachować odległość pomiędzy urządzeniami na co najmniej 50 cm.



Przerwanie procesu przyuczania odbywa się za pomocą ponownego, krótkiego przyciśnięcia przycisku przyuczania. Przerwanie procesu potwierdza zapalenie się czerwonej LED urządzenia.



W przypadku nieprzeprowadzenia przyuczania tryb przyuczania wyłączy się po 30 sekundach.

W przypadku przyuczania urządzenia do obsługi pomieszczeń Display do stacji bazowej Alpha IP konieczne jest przełączenie obu łączonych urządzeń w tryb przyuczania.

1. W stacji bazowej Alpha IP (patrz instrukcja obsługi stacji bazowej Alpha IP) należy wybrać właściwy kanał.

2. Przycisnąć przycisk systemowy stacji bazowej Alpha IP i przytrzymać 4 sekundy, dioda LED przycisku systemowego zacznie pulsować.
- ✓ LED urządzenia zaczyna pulsować światłem pomarańczowym.
3. Urządzenie do obsługi pomieszczeń Display należy zdjąć z korpusu montażowego (por. strona 5 rys. 3).
4. Wyjąć pasek izolacyjny z kasety baterii lub włożyć baterie (por. strona 5 rys. 4). Jeżeli baterie już są włożone, należy wcisnąć przycisk systemowy (D) na min. 4 s w celu aktywacji trybu przyuczania.
- ✓ Tryb przyuczania uaktywni się automatycznie na 3 minuty.
- ✓ LED urządzenia pulsuje światłem pomarańczowym.



Po przeprowadzeniu procesu przyuczania kontrolka LED świeci na zielono. Jeżeli kontrolka LED świeci się na czerwono, należy powtórzyć proces.

### 5.1.2 Przyuczenie do Access Point Alpha IP

W przypadku sterowania za pośrednictwem Alpha IP App przyuczenie urządzenia RTD 61001-N1 powinno odbywać się za pośrednictwem Access Point (HAP 21001). Urządzenie należy przyuczyć w sposób następujący:

- ⇒ Access Point Alpha IP został ustawiony za pośrednictwem Alpha IP App (patrz instrukcja HAP 21001).
1. Otworzyć Alpha IP App na smartfonie.
  2. Wybrać punkt menu *Przyuczenie urządzenia*.
  3. Urządzenie do obsługi pomieszczeń Display należy zdjąć z korpusu montażowego (por. strona 5 rys. 3).
  4. Wyjąć pasek izolacyjny z kasety baterii lub włożyć baterie (por. strona 5 rys. 4).

Jeżeli baterie są włożone, należy nacisnąć krótko przycisk systemowy (D) w celu aktywacji trybu przyuczania.

5. Urządzenie pojawia się automatycznie w Alpha IP App.
6. W celu potwierdzenia należy wprowadzić ostatnie cztery cyfry numeru urządzenia (SGTIN) lub zeskanować dołączony kod QR. Numer urządzenia znajduje się pod kodem QR lub w kasecie na baterie.



Po przeprowadzeniu procesu przyuczania LED świeci na zielono. Jeżeli kontrolka LED świeci się na czerwono, należy powtórzyć proces.

7. Należy postępować według wskazań aplikacji.

## 5.2 Montaż

Zasilanie bateriami pozwala na dowolny wybór miejsca montażu. Montaż odbywa się natynkowo za pomocą wkrętów, za pomocą taśmy klejącej lub puszkki UP.

### 5.2.1 Montaż natynkowy

⇒ Należy wybrać właściwą pozycję montażową.

1. Należy upewnić się, że obok pozycji montażu nie przebiegają żadne przewody.
2. Jeżeli to konieczne, należy zdjąć urządzenie do obsługi pomieszczeń Display z korpusu montażowego (por. strona 5 rys. 3).
3. Przytrzymać korpus montażowy w pozycji montażowej. Dopilnować poprawnego ustawienia korpusu montażowego (por. strona 4 rys. 2a/b).
4. Ustawić korpus montażowy poziomo.
5. Według wzoru korpusu montażowego należy wyznaczyć dwa otwory, leżące naprzeciw siebie w linii przekątnej (por. strona 5 rys. 2a).





W przypadku drewnianych ścian możliwe jest bezpośrednie przykręcenie wkrętów. Wkręcenie wkrętów ułatwi wykonanie otworu wiertłem do drewna o średnicy 1,5 mm.

6. W przypadku ścian murowanych wyznaczone otwory wywiercić wiertłem do betonu o średnicy 5 mm.
7. Wprowadzić kołki do otworów.
8. Zamontować korpus montażowy za pomocą dołączonych wkrętów (por. strona 4 rys. 5).
9. Umieścić urządzenie na korpusie tak, aby uległo zazębieniu (por. strona 5 rys. 3).

### 5.2.2 Montaż na puszcze podtynkowej

Otwory mocujące na korpusie montażowym mogą służyć do montażu na puszcze podtynkowej (por. strona 4 rys. 2b).

1. Jeżeli to konieczne, należy zdjąć urządzenie z korpusu montażowego za pomocą odpowiedniego śrubokręta (por. strona 5 rys. 3).
2. Ustawić korpus montażowy poziomo na puszcze podtynkowej.
3. Zamontować korpus montażowy za pomocą dołączonych wkrętów (por. strona 4 rys. 2b).
4. Umieścić urządzenie do obsługi pomieszczeń Display na korpusie tak, aby uległo zazębieniu w zaciskach (por. strona 5 rys. 3).

### 5.2.3 Montaż za pomocą taśmy klejącej

W zależności od podłoża możliwy jest montaż za pomocą obustronnej taśmy klejącej. Montaż możliwy jest na wielu rodzajach podłoża, np. murowane, meble, płytki lub szkło.

1. Należy wybrać właściwą pozycję montażową.



W przypadku montażu urządzenia za pomocą taśmy klejącej, podłoże powinno być gładkie, równe, nieuszkodzone, czyste, wolne od smarów i rozpuszczalników.

2. Zdjąć folię ochronną z jednej strony paska taśmy klejącej.
3. Umocować taśmę klejącą na tylnej ścianie korpusu montażowego w zagłębieniach, przeznaczonych do tego celu (por. strona 4 rys. 2c).
4. Zdjąć folię ochronną z drugiej strony paska taśmy klejącej.
5. Wypoziomować urządzenie i przykleić w wybranym miejscu.

ENG

DAN

NOR

FIN

SWE

POL





RUS

## 6 Tryby pracy i konfiguracja

Za pośrednictwem pokrętki regulacyjnego E (por. strona 4 rys. 1) urządzenie udostępnia funkcje obsługi. Ustawienia są, w zależności od konfiguracji, przenoszone do stacji bazowej Alpha IP lub do Alpha IP App.

### 6.1 Menu konfiguracji

Dłuższe przyciśnięcie pokrętki regulacyjnego (E) otwiera menu konfiguracyjne. Obracanie pokrętki regulacyjnego powoduje udostępnienie następujących symboli/menu, krótkie przyciśnięcie pokrętki skutkuje wyborem pozycji.

Rozdział	Wskazanie	Znaczenie
6.1.1	<b>AUTO</b>	Tryb automatyczny
6.1.2	<b>MANU</b>	Tryb ręczny
6.1.3		Tryb urlopowy*
6.1.4		Blokada obsługi*
6.1.5	<b>Prg</b>	Programowanie profili grzejnych*
6.1.6		Data i godzina*
6.1.7	<b>Offset</b>	Offset temperatury*
6.1.8	<b>LCD</b>	Wybór wskaźnika temperatury / wilgotności powietrza*
6.1.9	<b>FAL</b>	Konfiguracja stacji bazowej*
6.1.10		Kontrola połączeń

\* możliwość wyboru wyłącznie w trybie standalone

### 6.1.1 Tryb automatyczny

W celu aktywacji trybu automatycznego należy wykonać następujące czynności:

1. Wcisnąć i przytrzymać pokrętko regulacyjne (E) w celu otwarcia menu konfiguracyjnego.
2. Wybrać symbol „**AUTO**” i potwierdzić wybór krótkim przyciśnięciem.

### 6.1.2 Tryb ręczny

W celu aktywacji trybu ręcznego należy wykonać następujące czynności:

1. Wcisnąć i przytrzymać pokrętko regulacyjne (E) w celu otwarcia menu konfiguracyjnego.
2. Wybrać symbol „**MANU**” i potwierdzić wybór krótkim przyciśnięciem.
3. Obrócić pokrętkiem w celu wyboru pożądanej temperatury.

### 6.1.3 Tryb urlopowy

Możliwe jest użycie trybu urlopowego w celu utrzymania temperatury na stałym poziomie przez pewien okres czasu (np. podczas urlopu lub imprezy).

W celu aktywacji trybu urlopowego należy wykonać następujące czynności:

1. Wcisnąć i przytrzymać pokrętko regulacyjne (E) w celu otwarcia menu konfiguracyjnego.
2. Wybrać symbol „” i potwierdzić wybór krótkim przyciśnięciem.
3. Obrócić pokrętkiem w celu ustawienia daty i godziny początkowej i końcowej. Wybór należy zawsze potwierdzić krótkim przyciśnięciem. Wskaźnik „S” wskazuje czas startu, wskaźnik „E” czas końca.
4. Obrócić pokrętkiem w celu wyboru pożądanej temperatury, która będzie utrzymana w zdefiniowanym czasie, wybór potwierdzić należy krótkim przyciśnięciem.

## 6.1.4 Blokada obsługi

Możliwe jest zablokowanie obsługi urządzenia w celu uniemożliwienia wprowadzenia niekontrolowanych zmian, np. wskutek niezamierzonego dotknięcia urządzenia. W celu aktywacji/deaktywacji blokady obsługi należy wykonać następujące czynności:

1. Wcisnąć i przytrzymać pokrętko regulacyjne (E) w celu otwarcia menu konfiguracyjnego.
2. Wybrać symbol „” i potwierdzić wybór krótkim przyciśnięciem.
3. Obracając pokrętkiem wybrać „On” w celu aktywacji blokady obsługi, „OFF”, w celu deaktywacji tej blokady. Wybór należy potwierdzić krótkim przyciśnięciem.

## 6.1.5 Programowanie profili grzejnych

W tym punkcie menu przeprowadza się ustawienia profili grzania/chłodzenia oraz profili tygodniowych według własnych potrzeb.

1. Wcisnąć i przytrzymać pokrętko regulacyjne (E) w celu otwarcia menu konfiguracyjnego.
2. Wybrać symbol „**Prg**” i potwierdzić wybór krótkim przyciśnięciem. Menu zawiera następujące podpunkty, dostępne podczas obracania pokrętki regulacyjnego:

„**type**” w celu przełączania stacji bazowej pomiędzy trybem grzania i chłodzenia. *(nieaktywne w przypadku podłączenia jednostki we/wy o wielu przyłączach)*

1. Obracając pokrętkiem należy wybrać (E) „HEAT” dla grzania lub „COOL” dla chłodzenia i potwierdzić wybór krótkim przyciśnięciem.

„**Pr.nr**” w celu wyboru numeru profilu tygodniowego („nr 1, nr 2 ... nr 6”).

1. Obracając pokrętkiem wybrać pożądany profil i potwierdzić wybór krótkim przyciśnięciem.

„Pr.Ad” w celu indywidualnego ustawienia profilu tygodniowego („nr. 1, nr 2 ... nr 6”). W ramach profilu tygodniowego ustawia się dla każdego dnia tygodnia 6 faz grzania (13 punktów) dla wybranego profilu grzania. Programowanie dla wybranych dni odbywa się w czasie od 00:00 do 23:59.

1. W punkcie menu „Pr.Ad”, obracając pokrętle (E) wybrać numer pożądanego profilu i potwierdzić wybór krótkim przyciśnięciem.
2. Wprowadzić pożądaną dzień tygodnia / dzień roboczy lub weekendowy / wszystkie dni obracając pokrętle (E) i potwierdzić wybór krótkim przyciśnięciem.
3. Ustalić czas startu 00:00 poprzez krótkie przyciśnięcie pokrętła (E).
4. Obracając pokrętle i przyciskając je należy wybrać i potwierdzić pożądaną temperaturę startową.
5. Obracając pokrętle i przyciskając je należy wybrać i potwierdzić czas, wyświetlony na wyświetlaczu.
6. Obracając pokrętle i przyciskając je należy wybrać i potwierdzić pożądaną temperaturę na wyznaczony odcinek czasu.
7. Powtórzyć proces dla całego okresu 00:00 do 23:59.



Profil tygodniowy 1-3: grzanie 4-6: chłodzenie.

W przypadku sygnału CO program automatycznie wprowadza zmianę w zakresie grzania lub chłodzenia według następującego schematu:

1 (grzanie) na 4 (chłodzenie), 2 (grzanie) na 5 (chłodzenie), 3 (grzanie) na 6 (chłodzenie) lub odwrotnie.

„OSSF”, („On”) służy do aktywacji, („OFF”) deaktywacji funkcji Smart Start/ -Stop. Gdy ta funkcja jest aktywna, system oblicza w sposób samoczynnie dostosowujący czas rozpoczęcia ogrzewania/chłodzenia w celu przygotowania zadanej temperatury na zdefiniowany czas.

### 6.1.6 Ustawianie daty i godziny

1. Wcisnąć i przytrzymać pokrętło regulacyjne (E) w celu otwarcia menu konfiguracyjnego.
2. Wybrać symbol „” i potwierdzić wybór krótkim przyciśnięciem.
3. Obracając pokrętłem regulacyjnym (E) i przyciskając je należy wybrać i potwierdzić rok, miesiąc i dzień oraz godzinę.

### 6.1.7 Offset temperatury

Ponieważ pomiar temperatury odbywa się w urządzeniu do obsługi pomieszczenia Display, w innym miejscu pomieszczenia może być chłodniej lub cieplej. Offset temperatury (do wartości  $\pm 3,5^{\circ}\text{C}$ ) pozwala na skorygowanie tej rozbieżności.

1. Wcisnąć i przytrzymać pokrętło regulacyjne (E) w celu otwarcia menu konfiguracyjnego.
2. Wybrać symbol „**Offset**” i potwierdzić wybór krótkim przyciśnięciem.
3. Obracając pokrętłem i przyciskając je należy wybrać i potwierdzić pożądaną offset temperatury (maks.  $\pm 3,5^{\circ}\text{C}$ ).

### 6.1.8 Wybór wskaźnika temperatury / wilgotności powietrza

W zależności od życzenia wyświetlacz pokazuje temperaturę rzeczywistą lub zadaną oraz zmiany wilgotności powietrza.

1. Wcisnąć i przytrzymać pokrętło regulacyjne (E) w celu otwarcia menu konfiguracyjnego.
2. Wybrać symbol „**LCD**” i potwierdzić wybór krótkim przyciśnięciem.
  - „**ACT**” - aby wyświetlacz pokazywał temperaturę (Wartość domyślna) rzeczywistą

- „ACT” - aby wyświetlacz pokazywał temperaturę zadaną
- „ACT” - aby wyświetlacz pokazywał temperaturę rzeczywistą i aktualną wilgotność powietrza

### 6.1.9 Konfiguracja stacji bazowej Alpha IP

Za pomocą tego menu możliwa jest konfiguracja stacji bazowej Alpha IP w stanie samodzielnym.

1. Wcisnąć i przytrzymać pokrętko regulacyjne (E) w celu otwarcia menu konfiguracyjnego.
2. Wybrać symbol „**FAL**” i potwierdzić wybór krótkim przyciśnięciem.



Jeżeli urządzenie do obsługi pomieszczeń jest przyuczone do więcej niż jednej stacji bazowej, należy wybrać pożądaną stację bazową za pomocą pokrętkła regulacyjnego.

W menu konfiguracyjnym stacji bazowej Alpha IP dostępne są w celu wprowadzenia zmian parametry urządzenia „UnP1/UnP2” i parametry kanałów „ChAn”, czasu przedbiegu i dobiegu pompy, obniżenia temperatury, interwały czasowe i wiele innych parametrów.



Informacje dotyczące możliwości konfiguracji znajdują się w instrukcji stacji bazowej Alpha IP.

### 6.1.10 Kontrola połączeń

Podczas tej kontroli urządzenie do obsługi pomieszczeń Display wysyła polecenie przełączenia do stacji bazowej. W zależności od stanu przełączenia przyporządkowanej strefy grzewczej następuje jej włączenie lub wyłączenie po otrzymaniu polecenia.



1. Wcisnąć i przytrzymać pokrętło regulacyjne (E) w celu otwarcia menu konfiguracyjnego.
2. Wybrać symbol „” i potwierdzić wybór krótkim przyciśnięciem.

## 7 Obsługa

Za pośrednictwem pokrętła regulacyjnego (por. E rys. 1) urządzenie udostępnia funkcje obsługi. Ustawienia są, w zależności od konfiguracji, przenoszone do termostatów grzejnikowych lub do Alpha IP App. i tam wyświetlane.

- **Temperatura:** Pokrętło regulacyjne należy obrócić w prawo lub w lewo w celu modyfikacji temperatury. W trybie automatycznym nastawa temperatury będzie trwała do następnego czasu przełączania. Następnie ulegnie aktywacji następny, ustawiony profil grzejny. W trybie ręcznym nastawa temperatury będzie trwała do następnej ręcznie przeprowadzonej zmiany.
- **Tryb ręczny i automatyczny** Wcisnąć i przytrzymać pokrętło regulacyjne 3 sekundy w celu wyboru pomiędzy trybem ręcznym a automatycznym. W trybie automatycznym aktywny jest profil grzejny, nastawiony za pośrednictwem Alpha IP App. W trybie ręcznym nastawa temperatury odbywa się przy urządzeniu lub trwa do następnej ręcznie przeprowadzonej zmiany.
- **Funkcja Boost w przypadku zastosowania termostatów grzejnikowych:** Wcisnąć krótko pokrętło regulacyjne w celu włączenia funkcji Boost, pozwalającej na szybkie ogrzanie pomieszczenia w krótkim czasie. Funkcja Boost jest aktywna w czasie 5 minut.



Alpha IP Access Point w połączeniu z Alpha IP App oferuje dalsze możliwości konfiguracji, jak na przykład

- dostosowanie czasu trwania funkcji Boost (do 30 Min.)
- Aktywowanie lub deaktywowanie blokady obsługi.



## 8 Wskaźniki

### 8.1 Informacja o statusie

Wskazanie	Znaczenie	Znaczenie
% pulsuje	Przekroczona granica wilgotności (standard 60%) w pomieszczeniu	Wywietrzyć pomieszczenie
 pulsowanie	Aktywowano wejście pomiaru wilgotności przy Multi IO Box	Wywietrzyć pomieszczenie
 świeci	Wskazanie aktywnej blokady obsługi	Obsługa niemożliwa
Pulsowanie - krótkie impulsy światłą pomarańczowego	Transmisja radiowa / Próba wysłania / Transmisja danych	Odczekać, aż transmisja zostanie zakończona.
1x długie światło zielone	Postępowanie potwierdzone	Kontynuacja obsługi
Krótkie impulsy światła pomarańczowego (co 10 s)	Aktywny tryb przyuczania	Wprowadzić ostatnie cztery cyfry numeru serii urządzenia.

Wskazanie	Znaczenie	Znaczenie
1x światło pomarańczowe i 1x światło zielone (po włożeniu baterii)	Wskaźnik kontrolny	Po zniknięciu wskaźnika kontrolnego należy kontynuować.

## 8.2 Informacje o błędach

Wskazanie	Znaczenie	Rozwiązanie
	Zbyt niskie napięcie akumulatora	<ul style="list-style-type: none"> <li>Wymienić akumulator</li> </ul>
 (pulsuje)	Błędne połączenie z Alpha IP Access Point	<ul style="list-style-type: none"> <li>Skontrolować połączenie.</li> </ul>
Krótki impuls światła pomarańczowego (po odbiorze komunikatu)	Akumulator jest pusty	<ul style="list-style-type: none"> <li>Wymienić akumulator.</li> </ul>

Wskazanie	Znaczenie	Rozwiązanie
Długie światło czerwone	Błąd komunikacji, osiągnięto limit wysyłania (Cykl pracy)	<ul style="list-style-type: none"> <li>• Ponowne wysłanie polecenia, w przypadku Cyklu pracy przekroczenie po co najmniej jednej godzinie.</li> <li>• Sprawdzić urządzenie w celu wykluczenia uszkodzenia, np. blokady mechanicznej.</li> <li>• Usunąć zakłócenia transmisji radiowej.</li> </ul>
6x długi impuls światła czerwonego	Urządzenie uszkodzone	<ul style="list-style-type: none"> <li>• Należy przestrzegać wskazań App.</li> <li>• Zlecić kontrolę urządzenia przez dystrybutora.</li> <li>• Wymienić urządzenie</li> </ul>

## 9 Wymienić baterie

Ten symbol  sygnalizuje w urządzeniu Display oraz w Alpha IP App niewielkie napięcie baterii. Akumulatory należy wymienić na nowe:

1. Urządzenie należy zdjąć z korpusu montażowego (por. strona 5 rys. 3).
  2. Wymienić baterie na stronie tylnej.
  3. Założyć dwie nowe baterie LR03/Micro/AAA według oznaczenia.
  4. Umieścić urządzenie Display na korpusie tak, aby uległo zazębieniu w zaciskach.
- ✓ Na wyświetlaczu pojawia się normalny ekran.

## 10 Czyszczenie

Urządzenie należy czyścić miękką, czystą, suchą szmatką, która nie pozostawia włókien. W celu usunięcia mocniejszych zabrudzeń możliwe jest nasączenie ściereczki letnią wodą. W celu czyszczenia należy użyć środka czystości, który nie zawiera rozpuszczalników.

## 11 Odtwarzanie ustawień fabrycznych

Przywrócenie ustawień fabrycznych skutkuje utratą wszystkich wprowadzonych ustawień.

### Alpha IP Access Point (app)

1. Upewnić się, że urządzenie jest aktywowane.
2. Skasować urządzenie w aplikacji.

### Tryb Standalone

1. Urządzenie należy zdjąć z korpusu montażowego (por. rys. 3 strona 5).
  2. Wyjąć baterie.
  3. Założyć nowe baterie według oznaczenia w kasecie baterii. Równocześnie przyciskając przycisk systemowy (C) na 4 sekundy, po tym czasie kontrolka LED powinna szybko pulsować światłem pomarańczowym.
  4. Zwolnić przycisk systemowy (C).
  5. Przycisnąć przycisk systemowy (C) podobnie na 4 sekundy, do czasu zaświecenia się kontrolki LED na zielono.
  6. Ponownie zwolnić przycisk systemowy (C).
- ✓ Urządzenie przeprowadza ponowne uruchomienie.
  - ✓ Nastąpi przywrócenie ustawień fabrycznych.

## 12 Wyłączenie z ruchu

1. Urządzenie do obsługi pomieszczeń Display należy zdjąć z korpusu montażowego (por. rys. 3 strona 5).
2. Wymienić baterie na stronie tylnej.
3. Zdemontować urządzenie i poddać je stosownej utylizacji.

## 13 Utylizacja



Urządzenie nie może trafić do zasobnika z odpadem domowym. Użytkownik jest zobowiązany do dowiezienia urządzeń do punktu zbiórki. Selektywna zbiórka i stosowna utylizacja materiałów skutkuje zachowaniem zasobów naturalnych i gwarantuje ich ponowne wykorzystanie, a takie działanie jest korzystne dla zdrowia o oszczędza środowisko naturalne. Informacje o punktach zbiórki odpadów oraz urządzeń dostępne są w zarządzie miasta oraz w zakładach utylizacji odpadów.

ENG

DAN

NOR

FIN

SWE

POL

RUS

Niniejsza instrukcja jest chroniona prawem autorskim. Wszelkie prawa zastrzeżone. Bez uprzedniego pozyskania zgody producenta kopiowanie, reprodukowanie, skracanie lub przesyłanie niniejszej instrukcji w jakiegokolwiek sposób, ani w całości, ani w części, ani w



# Содержание

<b>1</b>	<b>Об этом руководстве</b>	<b>121</b>
1.1	Действие, хранение и передача руководства	121
1.2	Символы	121
<b>2</b>	<b>Безопасность</b>	<b>122</b>
2.1	Использование по назначению	122
2.2	Указания по технике безопасности	122
<b>3</b>	<b>Функция</b>	<b>123</b>
<b>4</b>	<b>Обзор устройства</b>	<b>124</b>
4.1	Технические характеристики	125
<b>5</b>	<b>Ввод в эксплуатацию</b>	<b>126</b>
5.1	Программирование устройства	126
5.1.1	Настройка без точки доступа Alpha IP (автономный режим)	126
5.1.2	Настройка на точку доступа Alpha IP	127
5.2	Монтаж	128
5.2.1	Открытый монтаж (на штукатурку)	128
5.2.2	Монтаж на розетку для скрытой проводки	129
5.2.3	Монтаж на клейкую ленту	130
<b>6</b>	<b>Режимы и конфигурация</b>	<b>131</b>
6.1	Меню конфигурации	131
6.1.1	Автоматический режим	132
6.1.2	Ручной режим	132
6.1.3	Режим «Отпуск»	132
6.1.4	Блокировка управления	133
6.1.5	Программирование профилей отопления	133
6.1.6	Настройка даты и времени	135
6.1.7	Компенсация температуры	135

ENG

DAN

NOR

FIN

SWE

POL

RUS

6.1.8	Выбор индикации температуры/влажности воздуха	135
6.1.9	Конфигурация базового модуля Alpha IP	136
6.1.10	Тестирование соединения	136

**7 Управление 137**

**8 Индикация на дисплее 138**

8.1 Индикаторы состояния 138

8.2 Индикаторы ошибок 139

**9 Замена батареек 140**

**10 Очистка 141**

**11 Восстановление заводских настроек 141**

**12 Вывод из эксплуатации 142**

**13 Утилизация 142**

ENG

DAN

NOR

FIN

SWE

POL

RUS



# 1 Об этом руководстве

## 1.1 Действие, хранение и передача руководства

Настоящее руководство действительно для дисплея комнатной панели управления RTD 61001-N1. Руководство содержит информацию по вводу устройства в эксплуатацию и его управлению. Приступая к работе с устройством, следует внимательно полностью прочитать настоящее руководство. Руководство следует хранить и передавать следующим пользователям.







Это руководство/дополнительная системная информация по Alpha IP в актуальной редакции постоянно доступны в Интернете на странице [www.alphaip.de](http://www.alphaip.de).



Учитывать системную информацию, функции и стадии управления из руководства к точке доступа Alpha IP (NAP 21001).

## 1.2 Символы

В настоящем руководстве используются следующие символы.

-  **Примечание:** обозначает важную или полезную информацию
-  Условие
-  Результат действия
-  Перечень без жесткой последовательности
- 1., 2.      Указание с жесткой последовательностью

## 2 Безопасность

### 2.1 Использование по назначению

Дисплей комнатной панели управления RTD 61001-N1 является составной частью системы Alpha IP и предназначен для

- установки в жилых помещениях,
- учета фактической температуры (температуры в помещении) и влажности воздуха,
- настройки номинальной температуры (комфортной температуры),
- настройки фактической температуры путем управления базовым модулем Alpha IP для регулирования системы отопления теплого пола (FAL-x10x1-xxN1) или связанных с ней нагревательных термостатов Alpha IP,
- беспроводной связи в сети Alpha IP.

Любое иное применение, изменения и переоборудование категорически запрещены. Использование не по назначению приводит к опасностям, за которые производитель ответственности не несет и к отказу от гарантий и ответственности.

### 2.2 Указания по технике безопасности

Для избежания несчастных случаев с телесными повреждениями и материальным ущербом следует соблюдать все указания по технике безопасности, приведенные в настоящем руководстве. Производитель не несет ответственности за телесные повреждения и материальный ущерб, возникшие в результате неправильного обращения с устройством или несоблюдения указаний на опасности. В таких случаях любое притязание на предоставление гарантии теряет свою силу! Производитель не несет ответственности за результирующие повреждения!

- Разрешается использовать только технически исправное устройство.

атации.

- Эксплуатировать устройство только в сухой и непыльной среде.
- Не подвергать устройство воздействию влажности, вибраций, постоянного солнечного или другого теплового излучения, холода или механических нагрузок. Убедиться, что с устройством или упаковкой не играют дети. Дети должны находиться под присмотром.

### 3 Функция

Дисплей комнатной панели управления Alpha IP RTD 61001-N1 обеспечивает регулируемую по времени настройку температуры в помещении, чтобы таким образом настраивать фазы обогрева в соответствии с индивидуальными потребностями. Комнатная панель управления измеряет температуру и влажность воздуха в помещении и периодически передает эти данные на базовый модуль Alpha IP FAL-x10x1-xxN1 или на связанные с ним нагревательные термостаты Alpha IP. Установленные значения позволяют точно регулировать температуру в помещении. Ручная настройка номинальной температуры осуществляется регулятором.

Связь с другими компонентами осуществляется посредством радиопrotocola Homematic (HmIP). Передача радиосигналов реализована по не выделенному каналу связи, из-за чего невозможно исключить помехи. Помехи могут быть вызваны, напр., коммутационными процессами, электродвигателями или неисправным электрооборудованием.



Зона уверенного приема в здании может в значительной мере отличаться от зоны уверенного приема на улице (на открытых участках местности).

## 4 Обзор устройства

Обзор устройства (см. стр. 4, рис. 1)

- (A) Нижний монтажный элемент
- (B) Дисплей комнатной панели управления
- (C) Дисплей
- (D) Системная кнопка (кнопка программирования и светодиод)
- (E) Съёмный регулятор



Обзор дисплея

- °C Номинальная/факт. температура и
- % Влажность воздуха
- Конденсат

- Открытое окно
- Индикатор заряда батареи
- Радиопередача

- BOOST** Режим Boost
- MANU** Ручной режим

- AUTO** Автоматический режим
- Режим «Отпуск»
- Отопление
- Охлаждение
- Блокировка управления
- SET** Номинальная температура
- Дата/время
- Offset** Компенсация температуры

## 4.1 Технические характеристики

Условное обозначение устройства	RTD 61001-N1	
Питающее напряжение	2x 1,5 В LR03/Micro/AAA	
Потребляемый ток	50 мА макс.	
Ресурс батареек	2 года (стандартн.)	
Класс защиты	IP20	
Степень загрязнения	2	
Температура окружающей среды	От 0 до 50 С	
Размеры (Ш x В x Г)	86 x 86 x 24,6 мм/ 32 мм	
Масса	110 г (с батарейками)	
Радиочастота	868,3 МГц /869,525 МГц	
Категория приема	SRD category 2	
Стандарт. зона приема радиосигнала	250 м (на открытых участках местности)	
Продолжительность включения	< 1 % в ч/< 10 % в ч	
Принцип действия	Тип 1	
Директивы	2014/53/EU	по радиооборудованию

ENG

DAN

NOR

FIN

SWE

POL

RUS

## 5 Ввод в эксплуатацию

### 5.1 Программирование устройства

Для того, чтобы дисплей комнатной панели управления мог интегрироваться в систему Alpha IP и взаимодействовать с другими устройствами, сначала его нужно запрограммировать. Настройка дисплея комнатной панели управления осуществляется прямо на базовый модуль Alpha IP или, в соединении с нагревательными термостатами, на точку доступа Alpha IP. При настройке на прямую конфигурация осуществляется на устройстве, при настройке на точку доступа – посредством приложения Alpha IP.

#### 5.1.1 Настройка без точки доступа Alpha IP (автономный режим)



При программировании соблюдать минимальное расстояние между устройствами 50 см.



Процесс программирования можно отменить, еще раз кратко нажав кнопку программирования. Об этом будет сигнализировать загоревшийся светодиод красного цвета.



Если программирование не проводится, режим программирования выключается автоматически через 30 секунд.

Если дисплей комнатной панели управления необходимо настроить под базовый модуль Alpha IP, оба устройства, которые должны быть сопряжены, следует переключить в режим программирования.

1. Выбрать на базовом модуле Alpha IP (см. руководство к базовому модулю Alpha IP) нужный канал.
2. В течение 4 секунд удерживать нажатой системную кнопку базового модуля Alpha IP, пока светодиод системной кнопки быстро не замигает оранжевым цветом.
  - ✓ Светодиод устройства начинает мигать оранжевым цветом.
3. Снять дисплей комнатной панели управления с нижнего монтажного элемента (см. стр. 5, рис. 3).
4. Вытащить из батарейного отсека изоляционную ленту или установить батарейки (см. стр. 5, рис. 4). Если батарейки уже установлены, нажать и удерживать системную кнопку (D) не менее 4 с, чтобы активировать режим программирования.
  - ✓ Режим программирования активируется автоматически на 3 минуты.
  - ✓ Светодиод устройства мигает оранжевым цветом.



Об успешно проведенном процессе программирования свидетельствует горящий светодиод зеленого цвета. Если светодиод горит красным цветом, процесс следует повторить.

### 5.1.2 Настройка на точку доступа Alpha IP

Для управления при помощи приложения Alpha IP настройку RTD 61001-N1 нужно осуществлять через точку доступа (NAP 21001). Программирование устройства:

- ⇒ Точка доступа Alpha IP была установлена посредством приложения Alpha IP (см. руководство по NAP 21001).
1. Открыть на смартфоне приложение Alpha IP.
  2. Выбрать пункт меню *Программирование устройства*.
  3. Отсоединить дисплей комнатной панели управления от нижнего монтаж-127

ного элемента (см. стр. 5, рис. 3).

4. Вытащить из батарейного отсека изоляционную ленту или установить батарейки (см. стр. 5, рис. 4). Если батарейки установлены, кратко нажать системную кнопку (D) для активации режима программирования.
5. Устройство автоматически отображается в приложении Alpha IP.
6. Для подтверждения ввести последние четыре цифры номера устройства (SGTIN) или сканировать приложенный двухмерный штрихкод. Номер устройства находится под двухмерным штрихкодом или в батарейном отсеке.



Об успешно проведенном процессе программирования свидетельствует светодиод зеленого цвета. Если светодиод горит красным цветом, процесс следует повторить.

7. Следовать указаниям приложения.

## 5.2 Монтаж

Благодаря возможности работы на батарейках можно выбрать любое место монтажа. Монтаж производится на резьбу на штукатурку, на клейкую ленту из комплекта поставки или на штепсельную розетку для скрытой проводки.

### 5.2.1 Открытый монтаж (на штукатурку)

- ⇒ Выбрать подходящую монтажную позицию.
1. Убедиться, что в этой позиции не проходит никакой проводки.
  2. При необходимости, используя подходящую отвертку, отсоединить устройство от нижнего монтажного элемента (см. стр. 5, рис. 3).



3. Прижать нижний монтажный элемент в монтажной позиции. Следить за правильностью выверки нижнего монтажного элемента (см. стр. 4, рис. 2a/b)
4. Выворачивать нижний монтажный элемент горизонтально.
5. По нижнему монтажному элементу разметить два расположенных по диагонали отверстия (см. стр. 5, рис. 2a).



При монтаже на деревянные стены винты можно вкручивать прямо в стену. Чтобы винты легче закручивались, предварительно можно просверлить отверстия, используя сверло по дереву 1,5 мм.

6. Для кирпичных стен просверлить размеченные отверстия сверлом по камню 5 мм.
7. Установить в отверстия дюбели.
8. При помощи винтов из комплекта поставки смонтировать нижний монтажный элемент (см. стр. 4, рис. 5).
9. Установить устройство на нижний монтажный элемент и защелкнуть его (см. стр. 5, рис. 3).

### 5.2.2 Монтаж на розетку для скрытой проводки

Крепежные отверстия на нижнем монтажном элементе можно использовать для монтажа на розетке для скрытой проводки (см. стр. 4, рис. 2b).

1. При необходимости, используя подходящую отвертку, отсоединить устройство от нижнего монтажного элемента (см. стр. 5, рис. 3).
2. Выворачивать нижний монтажный элемент горизонтально на розетке для скрытой проводки.

3. При помощи подходящих винтов смонтировать нижний монтажный элемент (см. стр. 4, рис. 2b).
4. Установить дисплей комнатной панели управления на нижний монтажный элемент и защелкнуть его (см. стр. 5, рис. 3).

### 5.2.3 Монтаж на клейкую ленту

В зависимости от основания, монтаж можно выполнить на входящую в комплект поставки двухстороннюю клейкую ленту. Возможен монтаж на разных основаниях, напр., на кирпичной стене, мебели, керамической плитке или стекле.

1. Выбрать подходящую монтажную позицию.



Для монтажа на клейкую ленту основание в месте монтажа должно быть гладким, неповрежденным, чистым, обезжиренным и без содержания растворителей.





2. Снять с одной стороны клейкой ленты защитную пленку.
3. Приклеить клейкую ленту с задней стороны нижнего монтажного элемента в специальные углубления (см. стр. 4, рис. 2c).
4. Снять защитную пленку с другой стороны клейкой ленты.
5. Прижать устройство, предварительно выровняв его горизонтально в нужной позиции.

## 6 Режимы и конфигурация

Функции управления выставляются регулятором E (см. стр. 4, рис. 1). В зависимости от конфигурации, настройки сохраняются в базовом модуле Alpha IP или в приложении Alpha IP.

### 6.1 Меню конфигурации

При длинном нажатии на регулятор (E) открывается меню конфигурации. При вращении регулятора доступны и могут быть выбраны (краткое нажатие) следующие символы/меню.

Глава	Индикация	Значение
6.1.1	<b>AUTO</b>	Автоматический режим
6.1.2	<b>MANU</b>	Ручной режим
6.1.3		Режим «Отпуск»*
6.1.4		Блокировка управления*
6.1.5	<b>Prg</b>	Программирование профилей отопления*
6.1.6		Дата и время*
6.1.7	<b>Offset</b>	Компенсация температуры*
6.1.8	<b>LCD</b>	Выбор индикации температуры/влажности воздуха*
6.1.9	<b>FAL</b>	Конфигурация базового модуля*
6.1.10		Тестирование соединения

\* доступно только в автономном режиме

### 6.1.1 Автоматический режим

Активация автоматического режима:

1. Для открытия меню конфигурации произвести длительное нажатие на регулятор (E).
2. Выбрать символ „**AUTO**“ и подтвердить свой выбор кратким нажатием.

### 6.1.2 Ручной режим

Активация ручного режима:

1. Для открытия меню конфигурации произвести длительное нажатие на регулятор (E).
2. Выбрать символ „**MANU**“ и подтвердить свой выбор кратким нажатием.
3. Покрутить регулятор, чтобы установить нужную температуру.

### 6.1.3 Режим «Отпуск»

Режим «Отпуск» будет полезен, когда в течение определенного времени (напр., на время отпуска или вечеринки) должна поддерживаться постоянная температура.

Активация режима «Отпуск»:

1. Для открытия меню конфигурации произвести длительное нажатие на регулятор (E).
2. Выбрать символ „“ и подтвердить свой выбор кратким нажатием.
3. Вращая регулятор, выставить „Время начала/окончания“ и дату. Подтверждать свой выбор кратким нажатием. Индикатор „S“ показывает время начала, индикатор „E“ – время окончания.
4. Вращая регулятор, выставить нужную температуру, которая должна будет поддерживаться в определенный период. Подтвердить свой выбор кратким нажатием.

## 6.1.4 Блокировка управления

Чтобы предотвратить нежелательные изменения настроек, напр., из-за случайного касания, управление устройством можно заблокировать. Активация блокировки управления:

1. Для открытия меню конфигурации произвести длительное нажатие на регулятор (E).
2. Выбрать символ „

## 6.1.5 Программирование профилей отопления

В этом пункте меню производятся настройки для профилей отопления и охлаждения и, в зависимости от конкретных нужд, создаются профили недель.

1. Для открытия меню конфигурации произвести длительное нажатие на регулятор (E).
2. Выбрать символ „**Prg**“ и подтвердить свой выбор кратким нажатием. При вращении регулятора в меню доступны следующие подпункты:

„**type**“ для переключения базового модуля между режимами отопления и охлаждения. *(при отключенном многофункциональном блоке ввода-вывода данных Multi-IO Vox деактивировано)*

1. Повернув регулятор (E), выбрать „HEAT“ для отопления или „COOL“ для охлаждения. Подтвердить свой выбор нажатием.

„**Pr.nr**“ для выбора номера профиля недели („№ 1, № 2 ... № 6“).

1. Повернув регулятор, выбрать номер нужного профиля и подтвердить свой выбор кратким нажатием.

„**Pr.Ad**“ для индивидуальной настройки профилей недель („№ 1, № 2 ... №133

6“). В профиле недели на каждый день недели выставляется до 6 фаз нагрева (13 точек переключения) для выбранного профиля отопления. Программирование осуществляется для выбранных дней на период от 00:00 до 23:59 часов.

1. В пункте меню „Pr.Ad “, повернув регулятор (E), выбрать номер нужного профиля и подтвердить свой выбор кратким нажатием.
2. Повернув регулятор (E), выбрать нужный день недели/рабочий день/выходные/все дни. Подтвердить свой выбор кратким нажатием.
3. Подтвердить время начала 00:00 кратким нажатием на регулятор (E).
4. Выбрать нужную температуру на время начала (вращение/нажатие), подтвердить свой выбор.
5. Регулятором (вращение/нажатие) выбрать отображаемое на дисплее время, подтвердить выбор.
6. Выбрать нужную температуру на установленный сейчас период (вращение/нажатие), подтвердить свой выбор.
7. Повторить процедуру для всего периода от 00:00 до 23:59 часов.



Профиль недели 1-3: нагрев, 4-6: охлаждение

При сигнале CO программа с нагрева или охлаждения автоматически переключается по следующей схеме:

1 (нагрев) на 4 (охлаждение), 2 (нагрев) на 5 (охлаждение), 3 (нагрев) на 6 (охлаждение) или наоборот.

„OSSF“ предназначено для активации („On“) или деактивации („OFF“) функции Smart-старт/стоп. Если эта функция активирована, система в режиме самообучения рассчитывает, когда начнется отопление/охлаждение, чтобы к определенному времени отопления точно предоставить сохраненную температуру.

### 6.1.6 Настройка даты и времени

1. Для открытия меню конфигурации произвести длительное нажатие на регулятор (E).
2. Выбрать символ „🕒“ и подтвердить свой выбор кратким нажатием.
3. Регулятором (E) выбрать год, месяц, день и время (каждый раз вращение и нажатие), подтвердить свой выбор.

### 6.1.7 Компенсация температуры

Так как температура измеряется в месте установки дисплея комнатной панели управления, в другом месте в помещении может быть теплее или холоднее. Функция компенсации температуры (до  $\pm 3.5$  °C) позволяет скорректировать отклонение.

1. Для открытия меню конфигурации произвести длительное нажатие на регулятор (E).
2. Выбрать символ „**Offset**“ и подтвердить свой выбор кратким нажатием.
3. Покрутить регулятор и выбрать нужную компенсацию (макс.  $\pm 3.5$  °C), подтвердить свой выбор кратким нажатием на регулятор.

### 6.1.8 Выбор индикации температуры/влажности воздуха

При необходимости на дисплее отображаются фактическая или номинальная температура, а также поочередно температура и влажность воздуха.

1. Для открытия меню конфигурации произвести длительное нажатие на регулятор (E).
2. Выбрать символ „**LCD**“ и подтвердить свой выбор кратким нажатием.
  - „ACT“ для индикации фактической температуры (Значение по умолчанию) или
  - „SEt“ для индикации номинальной температуры или

- „АСтн“ для индикации фактической температуры и текущей влажности воздуха

### 6.1.9 Конфигурация базового модуля Alpha IP

В этом меню можно настроить базовый модуль Alpha IP для работы в автономном режиме.

1. Для открытия меню конфигурации произвести длительное нажатие на регулятор (E).
2. Выбрать символ „**FAL**“ и подтвердить свой выбор кратким нажатием.



Если комнатная панель управления настроена на более чем один базовый модуль, выбрать регулятором нужный базовый модуль.

В меню конфигурации для базового модуля Alpha IP доступны параметры устройства „UnP1/UnP2“ и параметры канала „ChAn“, которые позволяют регулировать время прогона и работы по инерции для насоса, температуру понижения, временные интервалы и многие другие параметры.



Сведения о возможностях конфигурации см. в руководстве к базовому модулю Alpha IP.

### 6.1.10 Тестирование соединения

В ходе этой проверки дисплей комнатной панели управления отправляет на базовый модуль команду переключения. В зависимости от того, в каком включенном состоянии находится назначенная зона отопления, после получения команды она включается или выключается для подтверждения.

1. Для открытия меню конфигурации произвести длительное нажатие на регулятор (E).

136 2. Выбрать символ „“ и подтвердить свой выбор кратким нажатием.



## 7 Управление

Функции управления выставляются регулятором E (см. стр. 4, рис. 1) комнатной панели управления. Настройки применяются к связным нагревательным термостатам, а также к приложению Alpha IP и отображаются в приложении.

- **Температура:** Для изменения температуры повернуть регулятор вправо или влево. Установленная температура остается в автоматическом режиме до следующего момента переключения. После этого снова активируется установленный профиль отопления. В ручном режиме температура сохраняется до следующего ручного изменения.
- **Ручной и автоматический режим:** Для переключения между ручным и автоматическим режимом нажать и удерживать регулятор в течение 3 секунд. В автоматическом режиме активен установленный из приложения Alpha IP профиль отопления. В ручном режиме температуру можно выставить с устройства или из приложения и она сохраняется до следующего ручного изменения.
- **Функция Boost при работе с нагревательными термостатами:** для активации функции Boost для быстрого кратковременного отопления кратко нажать на регулятор. Функция Boost активна в течение 5 минут.





Точка доступа Alpha IP в связке с приложением Alpha IP предоставляет дополнительные возможности конфигурирования, например:

- Настройка продолжительности Boost (до 30 мин.)
- Активация или деактивация блокировки управления.

## 8 Индикация на дисплее

### 8.1 Индикаторы состояния

Индикация	Значение	Значение
% мигает	Превышение допустимой влажности (по умолчанию 60 %) в помещении	Проветрить помещение
  мигают	Активация входа для подключения датчика влажности для многофункционального блока ввода-вывода данных	Проветрить помещение
 Горит	Активна блокировка управления	Управление невозможно
Краткое мигание оранжевым цветом	Радиопередача/попытка отправки/передача данных	Дождаться завершения передачи.
Однократное длительное горение зеленым цветом	Процесс подтвержден	Продолжить процесс управления
Краткое мигание оранжевым цветом (каждые 10 с)	Активен режим программирования	Ввести в приложении последние четыре цифры серийного номера устройства.

ENG

DAN

NOR

FIN



SWE

POL

RUS

Индикация	Значение	Значение
Однократное горение оранжевым и однократное горение зеленым цветом (после установки батареек)	Индикатор тестирования	Когда индикаторы тестирования погаснут, продолжить.

## 8.2 Индикаторы ошибок

Индикация	Значение	Решение
	Низкий заряд аккумуляторной батареи	<ul style="list-style-type: none"> <li>Заменить батарейки.</li> </ul>
 (мигает)	Сбой соединения с точкой доступа Alpha IP	<ul style="list-style-type: none"> <li>Проверить соединение.</li> </ul>
Краткое свечение оранжевым цветом (после сообщения о приеме)	Батарейки разряжены	<ul style="list-style-type: none"> <li>Заменить батарейки.</li> </ul>

Индикация	Значение	Решение
Длительное горение красным цветом	Ошибка передачи, достигнут лимит на отправку (продолжительность включения)	<ul style="list-style-type: none"> <li>Отправить команду повторно, при превышении продолжительности включения не позднее, чем через час.</li> <li>Проверить устройство на наличие неисправности, напр., механической блокировки.</li> <li>Устранить радиопомехи.</li> </ul>
Шестикратное длительное мигание красным цветом	Устройство неисправно	<ul style="list-style-type: none"> <li>Учитывать индикаторы в приложении.</li> <li>Передать устройство на проверку дилеру.</li> <li>Заменить устройство.</li> </ul>

## 9 Замена батареек

Символ  на дисплее и в приложении Alpha IP сигнализирует о низком заряде аккумуляторной батареи. Заменить батарейки на новые:

3. Снять устройство с нижнего монтажного элемента (см. стр. 5, рис. 3).
4. Извлечь батарейки (с задней стороны).
5. Установить две новые батарейки типа LR03/Micro/AAA в соответствии с маркировкой.
6. Установить дисплей комнатной панели управления на нижний монтажный элемент, защелкнуть.

- ✓ Устройство готово к работе.

## 10 Очистка

Очищать устройство мягкой чистой сухой безворсовой салфеткой. Для удаления сильных загрязнений салфетку можно слегка смочить тепловатой водой. Использовать для очистки не содержащее растворителей чистящее средство.

## 11 Восстановление заводских настроек

При восстановлении заводских настроек все произведенные настройки будут утеряны.

### **Alpha IP Access Point (приложение)**

7. Убедиться, что устройство активировано.
8. Удалить устройство из приложения.

### **Автономный режим**

1. Снять устройство с нижнего монтажного элемента (см. рис. 3 стр. 5).
  2. Извлечь батарейки.
  3. Снова установить батарейки в батарейный отсек в соответствии с маркировкой. Одновременно нажать системную кнопку (C) и удерживать ее в течение 4 секунд, пока светодиод не начнет быстро мигать оранжевым цветом.
  4. Отпустить системную кнопку (C).
  5. Нажать системную кнопку (C) еще на 4 секунды, пока светодиод не загорится зеленым цветом.
  6. Отпустить системную кнопку (C).
- ✓ Устройство перезапускается.
  - ✓ Заводские настройки восстановлены.

## 12 Вывод из эксплуатации

1. Отсоединить дисплей комнатной панели управления от нижнего монтажного элемента (см. рис. 3 стр. 5).
  2. Извлечь батарейки (с задней стороны).
- Демонтировать устройство и утилизировать его в установленном порядке.

## 13 Утилизация



Не утилизировать устройство вместе с бытовыми отходами. Эксплуатационник обязан сдавать устройства в соответствующий пункт приема вторсырья. Раздельный сбор материалов и их утилизация в установленном порядке способствует сохранению природных ресурсов и обеспечивает их повторное использование, оберегающее здоровье людей и окружающую среду. Сведения по пунктам приема вторсырья можно получить в городском управлении или в местных предприятиях по утилизации отходов.

Настоящее руководство защищено законом об авторском праве. Все права сохранены. Полное либо частичное копирование, тиражирование, сокращение или иное воспроизведение (как механическое, так и электронное) настоящего руководства без предварительного согласия производителя запрещены. © 2017





132713.1735