

Calis TS RD

Трехходовой распределительный клапан 100% для систем отопления и охлаждения

Нормаль
7761 RD
Издание 1007

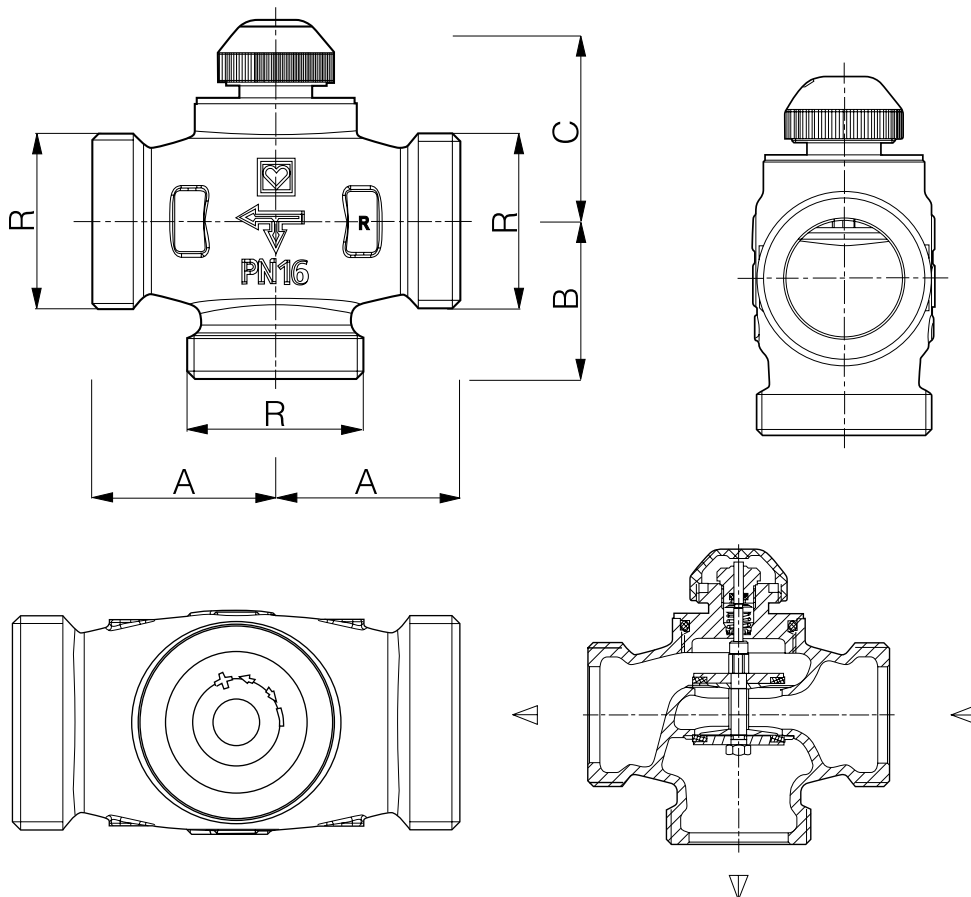

Габаритные размеры, мм

№ заказа	Размер	R	A	B	C	kvs	Δр макс. (бар)
1 7761 38	1/2	3/4	30	30	22	3,00	2,00
1 7761 39	3/4	1	37,5	34	22	3,00	2,00
1 7761 40	1	1 1/4	45	43	40,5	6,27	0,73
1 7761 41	1 1/4	1 1/2	50	43	40,5	6,44	0,73

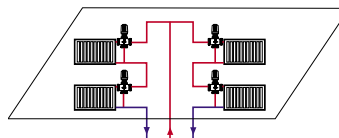
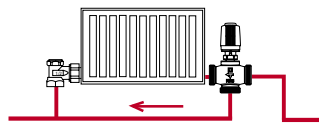
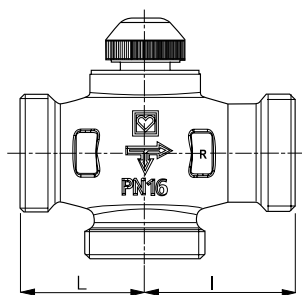
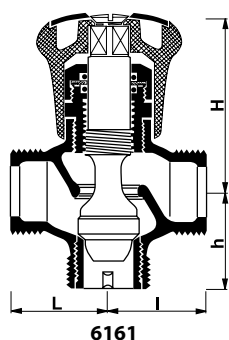

Специальные модели
по запросу

Модель Calis 6161
до 1971 года

Арт. №	Исполнение	R Присоединение	L	I	H откр.	H закр.	H _B	H _M откр.	H _M закр.	h
6161 6161 B 6161 M	Трех-ходовые распределительные клапаны без патрубков	1/2	30	30	60	54	60	60	54	30
		3/4	38	38	65	59	65	65	59	34
		1	45	52	86	80	82	86	80	43
		5/4	50	50	83	77	79	83	77	42

Изменения вносятся по мере
технического совершенствования.

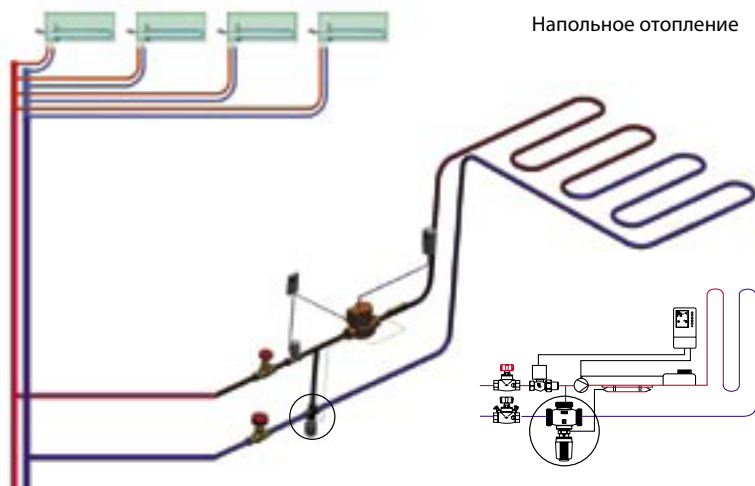

Напольное отопление

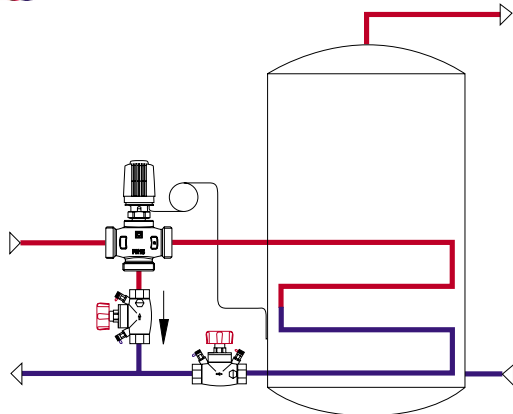

Подогрев технической воды
Датчик также может быть
вмонтирован в погружную
гильзу 1 6313 01

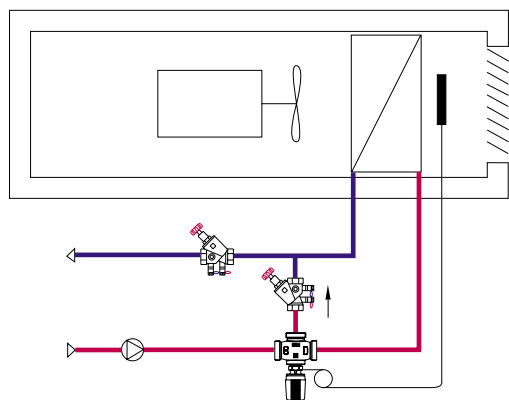

Калорифер

Область применения



Корпус клапана из латуни, шпиндели из нержавеющей стали, уплотнение EPDM, модели DN 15 и DN 20 в никелированном исполнении, модели DN 25 и DN 32 полированная латунь. Все модели клапана Calis-TS-RD поставляются с синим защитным колпачком. Присоединения для труб в объем поставки не входят. Резьба для присоединения привода M 28x1,5.

Исполнения

7761 TS	DN 15, 20	HERZ- Трехходовой распределительный термостатический клапан для однотрубных систем отопления.
7761 TS 3D	DN 15, 20	HERZ- Трехходовой распределительный термостатический клапан для однотрубных систем отопления.
774X TS E 3D	DN 20	HERZ- Трехходовой распределительный термостатический клапан с повышенной пропускной способностью для однотрубных систем отопления.
7762	DN 10, 15, 20	HERZ- Трехходовой смесительно-распределительный термостатический клапан.
7763	DN 10, 15, 20	HERZ- Трехходовой смесительно-распределительный термостатический клапан с байпасным тройником.
4037	DN 15-50	HERZ- Трехходовой смесительно-распределительный клапан применяется с электроприводом.
7766	DN 25, 32	HERZ-Трехходовой термосмесительный клапан.
8100	DN 10-25	HERZ- Набор регулирующий для напольного отопления.

Другие исполнения

Для этих изделий имеются отдельные нормалы.

Макс. рабочая температура		120 °С
(Подробная информация о приводах, для перечисленных клапанов, находится в нормалях на соответствующие приводы)		
Мин. рабочая температура		+2 °С
Макс. рабочее давление	DN 15, 20	10 бар
Макс. рабочее давление	DN 25, 32	16 бар
Макс. перепад давления на клапане при работе в термостатическом режиме		0,2 бар

Эксплуатационные параметры

Качество воды в системе отопления соответствует австрийскому стандарту Н 5195, или директиве VDI 2035, а также требованиям «Правил технической эксплуатации электрических станций и сетей» Министерства энергетики и электрификации РФ.

Аммиак, который содержится в пакле, приводит к коррозии корпуса клапана. EPDM-уплотнения, под воздействием смазочных материалов на основе минеральных масел, разбухают и выходят из строя. В качестве антифризов допускается использование водных растворов этилен- и пропиленгликоля с объемной концентрацией 15-45% с ингибиторами коррозии.

Макс. рабочее значение температуры и давления, при применении компрессионных фитингов ГЕРЦ для калиброванных мягких стальных и медных труб должно соответствовать требованиям EN 1254-2:1998 таб. 5; для металлополимерных труб соответствовать рекомендациям производителя.

DN	Резьбовое соединение с плоским уплотнением	Соединитель резьбовой		Соединитель под пайку		Соединитель под сварку		Пресс-соединение	
		для труб		для труб		для труб		для труб	
7761									
15	3/4	1/2 x 29 мм	1 6220 21	12	1 6236 01	21	1 6240 01	14 x 2,0	P 7014 41
15	3/4	1/2 x 38 мм	1 6220 11	15	1 6236 11			16 x 2,0	P 7016 41
15	3/4			18	1 6236 21			18 x 2,0	P 7018 41
15	3/4							20 x 2,0	P 7020 41
15	3/4							20 x 2,5	P 7021 41
20	1	3/4 x 31 мм	1 6220 12	15	1 6236 02	26,5	1 6240 02	16 x 2,0	P 7016 42
20	1	3/4 x 45 мм	1 6220 02	18	1 6236 12			18 x 2,0	P 7018 42
20	1			22	1 6236 22			20 x 2,0	P 7020 42
20	1							20 x 2,5	P 7021 42
20	1							25 x 2,5	P 7025 42
20	1							25 x 3,5	P 7024 42
20	1							26 x 3,0	P 7026 42
25	1 1/4	1	1 6220 63	28	1 6236 63	33,7	1 6240 63	25 x 2,5	P 7025 43
25	1 1/4							25 x 3,5	P 7024 43
25	1 1/4							26 x 3,0	P 7026 43
25	1 1/4							32 x 3,0	P 7032 43
25	1 1/4							40 x 3,5	P 7040 43
32	1 1/2	1 1/4	1 6220 64	35	1 6236 64	47,5	1 6240 64	32 x 3,0	P 7032 44
32	1 1/2							40 x 3,5	P 7040 44
32	1 1/2							50 x 4,0	P 7050 44

Фитинги для труб

В комплект соединителя резьбового HERZ входят: гайка, втулка и плоская прокладка.

Трехходовой термостатический клапан HERZ Calis-TS-RD 100 используется в качестве переключающего термостатического клапана, для поддержания температуры воздуха или температуры среды в замкнутых системах тепло- и холодоснабжения с приблизительно постоянным объемным расходом.

Функция

В открытом состоянии трехходовой термостатический клапан работает на проток; если клапан закрыт, с помощью термостатической головки или термоэлектропривода, то проток закрыт, байпас открыт.

Термостатическую буксу Calis-TS (DN 15 и DN 20) можно заменить в системе, находящейся под давлением, с помощью инструмента ГЕРЦ-Чейнжфикс 7780. Это может быть необходимо для: чистки седла или замены термостатической буксы, а также могут быть легко удалены частицы грязи, остатки сварки или пайки.

Замена буксы термостатического клапана

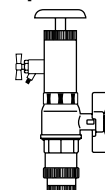

Для регулирования можно использовать все термостатические головки с накладным датчиком и датчиком в погружной гильзе, а также электронные регуляторы ГЕРЦ-RTC (с термоэлектроприводами DDC) и ГЕРЦ-RTR (с термоэлектроприводами).

Чтобы избежать образование отложений, шпindel в верхней части клапана защищен вторым уплотнительным кольцом.

В качестве уплотнения шпинделя служит O-Ring уплотнение одно или два (для DN 25 и DN 32), которые находятся в латунной втулке. Втулку можно заменить во время эксплуатации системы. Уплотнительные кольца обеспечивают простоту в обслуживании и легкость хода шпинделя клапана.

Замена уплотнительной втулки

1. Демонтировать термостатическую головку ГЕРЦ или ручной привод.
2. Вывернуть втулку с уплотнительными кольцами и заменить ее на новую. При замене необходимо придерживать клапан ключом у буквы. При замене втулки клапан полностью открывается автоматически и самоуплотняется обратным ходом. Возможно появление небольшого количества воды.
3. Монтаж осуществляется в обратной последовательности. После установки ручного привода ГЕРЦ-TS, повернуть привод и убедиться, что клапан закрыт.

1 **6890 00** Набор уплотнительных втулок.

Уплотнение шпинделя

Шпindel клапана уплотнен эластичными уплотнительными кольцами и отвечают требованиям соответствующего температурного режима.

Защитный колпачок служит для защиты клапана на время транспортировки и промывки во время пуска системы. При замене защитного колпачка на термостатическую головку мы получаем термостат, без слива воды из ситемы.

Ручная установка степени открытия клапана 2K с помощью защитного колпачка:

По окружности защитного колпачка, в рифленной области, нанесены две риски, соответственно маркировке "+" и "-".

1. Закрыть клапан, поворачивая защитный колпачок по часовой стрелке до упора.
2. Запомнить положение метки "+".
3. Поворачивая защитный колпачок против часовой стрелки, совместить метку "-" с меткой "+". Это положение соответствует степени открытия клапана 2K.

Для ручного управления клапаном, при отсутствии термостатической головки, можно использовать ручной привод ГЕРЦ-TS 1 **9201 80**.

Перед монтажом изучите прилагаемую инструкцию.

Монтаж должен осуществляться по направлению потока, который обозначен стрелками на корпусе клапана.

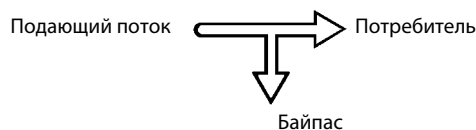

- 1 **7420 06** Термостатическая головка ГЕРЦ с накладным датчиком. Диапазон регулирования 20–50 °C
- 1 **7421 00** Термостатическая головка ГЕРЦ с накладным датчиком. Диапазон регулирования 40–70 °C
- 1 **9421 26** Термостатическая головка ГЕРЦ с накладным датчиком. Диапазон регулирования 30–60 °C
- 1 **6313 01** Погружная гильза для накладного датчика.
- 1 **1001 02** Распределительный тройник DN 20.

- 1 **7761 38** и **39** Предусмотрена замена термостатической буквы.
- 1 **7761 40** и **41** Не предусмотрена замена термостатической буквы.

Термостатический режим



Уплотнение шпинделя

Термостатический клапан HERZ

Ручная установка степени открытия клапана 2K

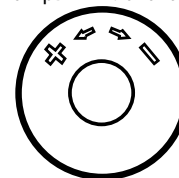

Ручной привод HERZ-TS



Монтаж

Принадлежности

Запасные части

Тестирование клапана [Δр] производится в соответствии с инструкцией VDMA "О проектировании и гидравлической увязки систем отопления с термостатическими радиаторными клапанами".

Гидравлическая характеристика 1 7761 38/39

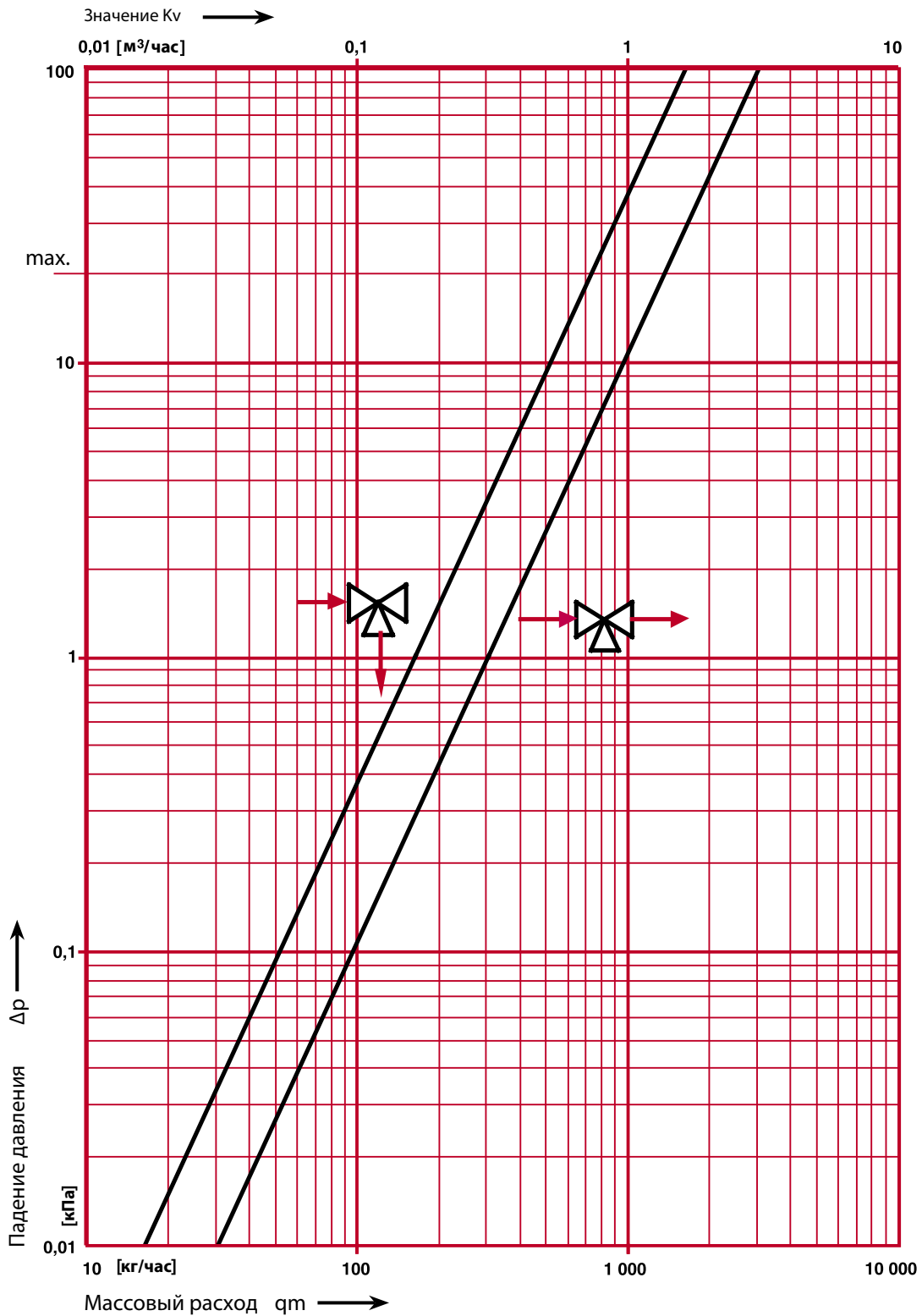

Изменения оговорены.

Тестирование клапана [Др] производится в соответствии с инструкцией VDMA "О проектировании и гидравлической увязки систем отопления с термостатическими радиаторными клапанами".

Гидравлическая характеристика 1 7761 40/41
(независимо от распределения потока)

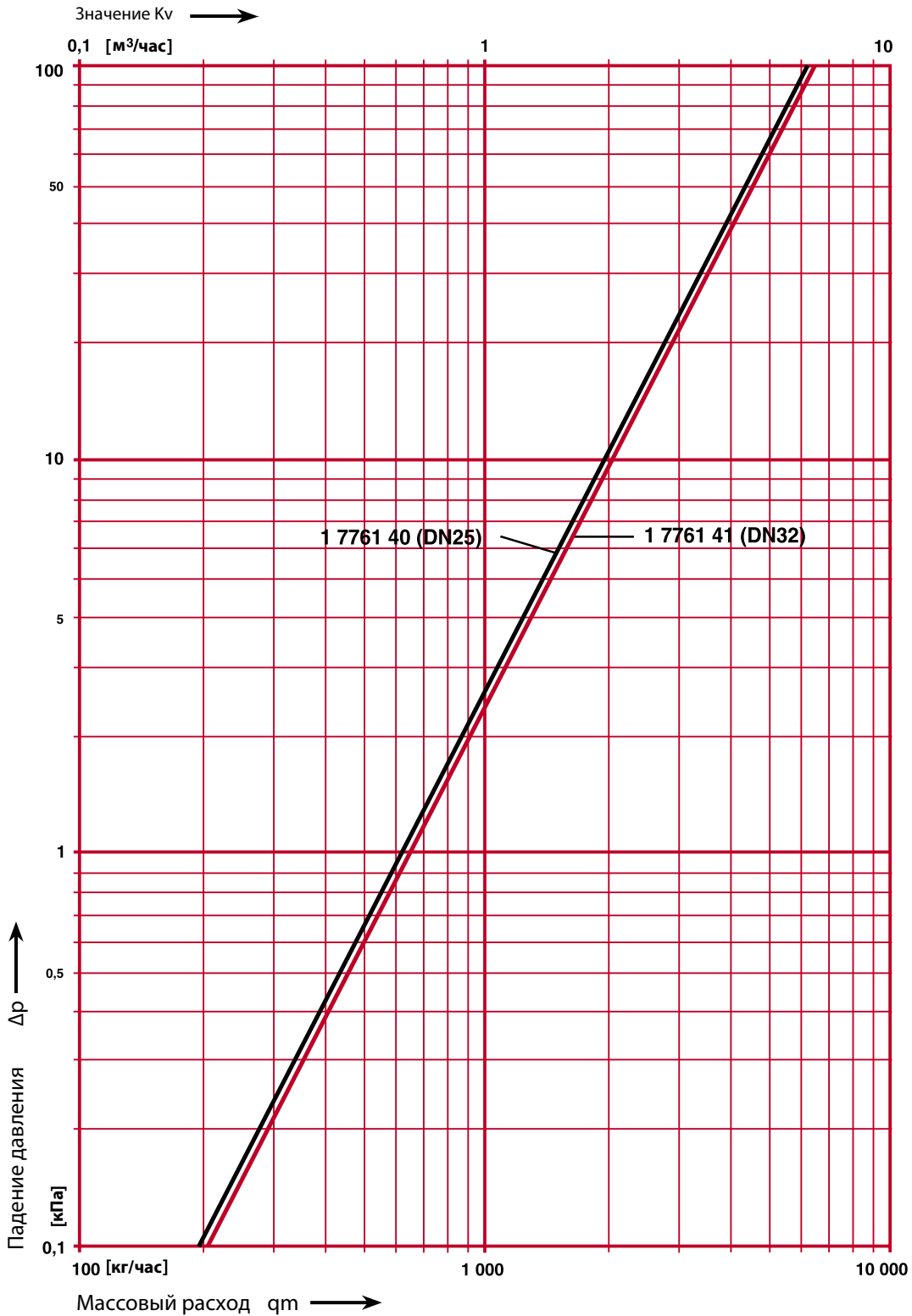

Подбор клапана

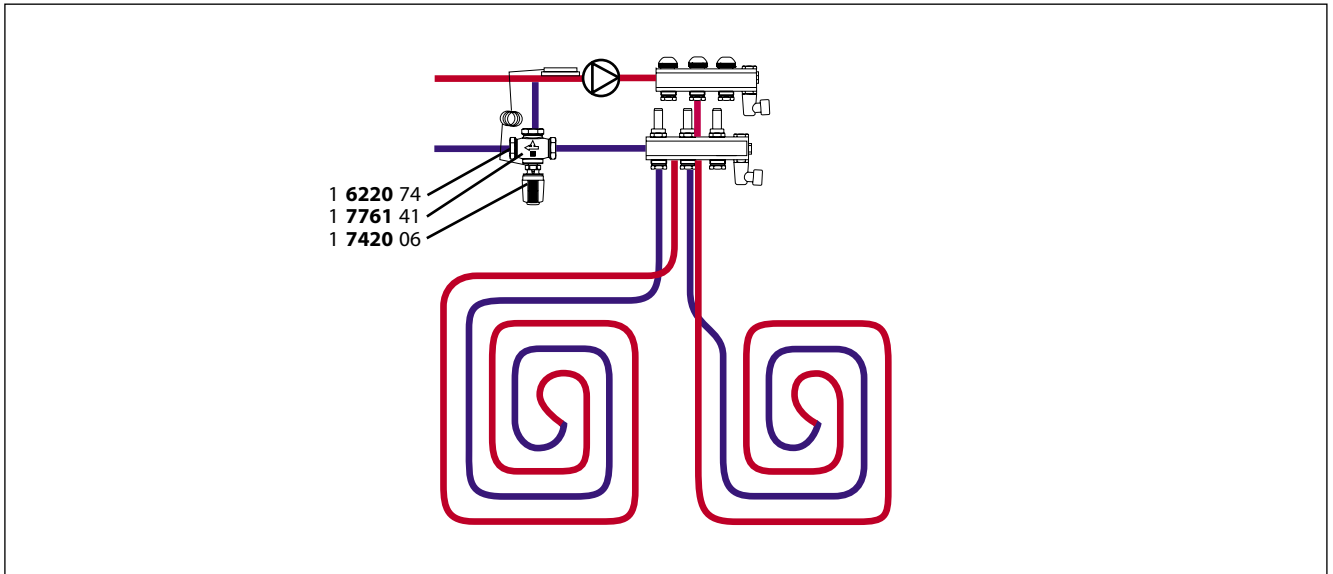

1) Расчет длины трубопровода контура:

$$L = \frac{A}{a}$$

- L Длина трубопровода контура [м]
 A Площадь, занимаемая контуром напольного отопления [м²]
 a Шаг укладки трубопроводов контура напольного отопления [м]

Выполняем расчет для всех контуров напольного отопления

Пример:	Пример:
Площадь A=	16 [м ²]
Шаг укладки трубопроводов a=	15 [см]
Длина трубопровода контура L=	107 [м]

2) Формула расчета расхода теплоносителя в расчетном контуре:

$$q = 3600 \frac{P}{\Delta t \cdot c}$$

- q Расход воды [кг/ч]
 P Тепловая мощность контура [кВт]
 Δt Разность температур подающего и обратного теплоносителя [К]
 c Удельная теплоемкость воды 4,19 [КДж/кг К]

Тепловая мощность контура P=	2 [кВт]
Разность температур, Δt=	10 [К]
Расход воды q=	172 [кг/ч]

3) Гидравлическое сопротивление контура

По номограмме гидравлического расчета трубопроводов водяного отопления из металлополимерных труб находим удельную потерю давления на трение „R“ [Па/м]

$$\Delta p = R \cdot L + \Delta p_{\text{термостатической буксы}} + \Delta p_{\text{запорной буксы}}$$

Умножаем величину R на длину трубопровода L самого длинного отопительного контура и складываем величины падения давления на термостатической и запорной буксе распределителя

R, из Табл. (18 x 2 мм)	120 [Па/м]
Падение давления на термостатической буксе	2,5 [кПа]
Падение давления на запорной буксе	2,5 [кПа]
Общее падение давления	17,8 [кПа]

4) Суммируем расходы теплоносителя всех контуров (Q):

Контур 1-5	927 [кг/ч]
Контур 6	172 [кг/ч]
Общий расход воды	1099 [кг/ч]

5) Определение характеристики клапана

$$kvs = \frac{Q}{100 \sqrt{\Delta p}}$$

- Q Расход воды [кг/ч]
 Δp Падение давления [кПа]
 kvs Пропускная способность клапана [м³/ч]

Расход воды, Q=	1099 [кг/ч]
Падение давления, Δp=	17,8 [кПа]
Пропускная способность, kvs=	2,60 [м ³ /ч]

Выбран 1 7761 38 или 39, kvs = 3,0 [м³/ч]

Вся приведенная информация является достоверной на момент печати данного документа и служит исключительно для ознакомительных целей. Все рисунки являются схематическими изображениями и могут отличаться от фактически существующего оборудования. В результате несовершенства печати возможно несовпадение цветовой гаммы. Конструкция агрегатов может отличаться в зависимости от страны поставки. Изменять технические характеристики и функции оборудования запрещается. По всем вопросам обращайтесь в ближайшее представительство компании HERZ.

