

Типовые решения систем теплого пола Henco Floor



Компания HENCO – один из крупнейших мировых лидеров по производству систем отопления, водоснабжения, газоснабжения и теплого пола. Объем выпуска теплого пола Henco Floor составляет 1 миллион квадратных метров в год.

Производство расположено в г. Херенталс (Бельгия).

Собственная лаборатория и более 30 контрольных точек на каждой производственной линии обеспечивают высокое качество и надежность систем, подтвержденных сертификатами различных стран.

HENCO поставляет продукцию в 87 стран мира.

Содержание:

Преимущества систем теплого пола Henco Floor	4
Типовая смета для расчета проектов теплого пола	6
Типовое решение N1	8
Типовое решение N2	10
Типовое решение N3	14
Типовое решение N4	16
Типовое решение N5	18
Типовое решение N6	20

Преимущества теплого пола Henco Floor.



Источник энергии низкого потенциала

Система отопления «теплый пол» отлично работает при низкой температуре греющей воды. Прекрасно работают в сочетании с энергоэффективными системами отопления, например, с тепловыми насосами, и конденсационными котлами.



Экономия площади

«Теплый пол» может полностью заменить радиаторы отопления.



Гигиеничность

Отопление «теплый пол» также более гигиенично отопления с конвекцией, отопительные приборы которого обычно размещены на стенах. В этих приборах (радиаторах, конвекторах и т.д.) скапливается пыль, которая и далее циркулирует в помещении за счет восходящего потока воздуха. Этого не происходит при напольном отоплении.



Эстетика

Очевидно, что без выделяющихся отопительных радиаторов помещение выглядит красивее.



Сниженное энергопотребление

«Теплый пол» обеспечивает наиболее благоприятное распределение тепла. Другие системы отопления в этом отношении намного хуже.



Комфорт

Теплый пол передает приятное тепло, соответствующее нуждам человека. Лишь раз побывав в этом тепле, вы убедитесь, что теплый пол обеспечивает лучший комфорт.

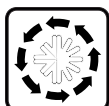

Саморегулирование

Система отопления «теплый пол» имеет свойство саморегулирования по температуре воздуха в помещении. Ведь теплопередача прямо пропорциональна разности температуры воздуха и пола.

Преимущества теплого пола Henco Floor.

Компания Hencofloor предлагает полный ассортимент высококачественной продукции, в основе которой лежит многослойная труба Henco. Ведь срок службы трубы очень важен для системы отопления «теплый пол».

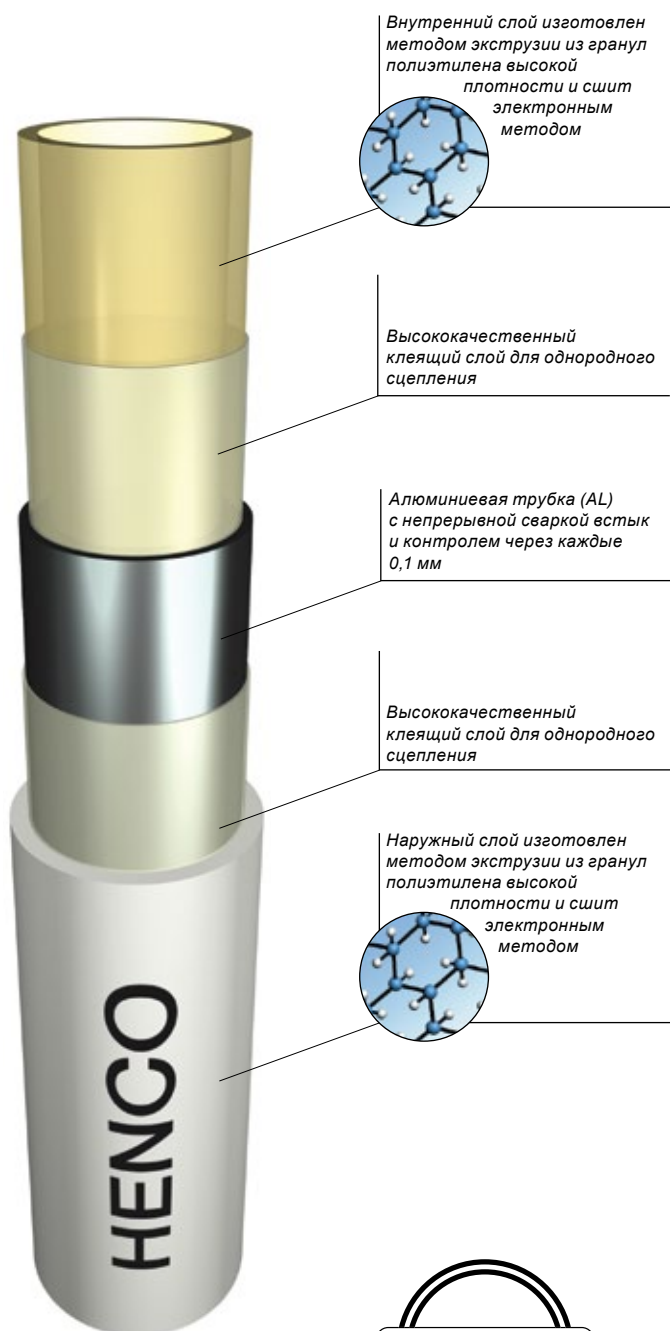

- Система отопления «теплый пол» должна быть **АБСОЛЮТНО** непроницаема для кислорода, что обеспечивается многослойной трубой Henco на алюминиевой основе. Это исключает возникновение коррозии в системе.
- Благодаря алюминию многослойная труба Henco имеет отличную теплопроводность, что важно для низкотемпературных систем.
- Алюминиевая основа обеспечивает прекрасную гибкость труб. Это позволяет использовать трубы при очень низких температурах (до - 20 °С).

PE-Xc/Al/PE-Xc	5L PE-Xc
100% кислородная защита	94% кислородная защита (СП 60.13330.2012)
Сохраняет форму	Не сохраняет форму
Коэффициент теплопроводности: 0,43 Вт/м*К	Коэффициент теплопроводности: 0,35 Вт/м*К
Коэффиц. расширения: 0,025 мм (мм/м*К)	Коэффиц. расширения: 0,17 мм (мм/м*К)



Типовая смета для расчета проектов теплого пола. 1 комната, 20 м².

№ п/п	Предмет счета	Код	Ед. изм.	Кол-во	Цена, €	Сумма, €
1	Демпферная лента с напускной лентой	UFH-ISOBORD-S	м	25	0,62	15,50
2	Пластификатор для бетона	UFH-ADN10	л дм ³	1	4,69	4,69
3	Пленка полиэтиленовая с мерной сеткой 50x50 мм	UFH-FOIL90	м ²	25	1,51	37,75
4	Монтажная клипса для пленки	UFH-FOIL-CLIP25	шт	20	0,12	2,40
5	Крепежная скоба 60 мм	UFH-TACK-60	шт	420	0,07	29,40
6	Защитная трубка для расширительных швов	UFH-DH40	шт	6	0,21	1,26
7	Шаровые краны НВ 1"х1" для коллектора никелированные	UFH-BM0606-VN	пар	1	54,91	54,91
8	Коллектор нержавеющий MDSS с расходомерами на 3 выхода	UFH-0605MDSS03	пар	1	126,09	126,09
9	Евроконус никелированный 3/4"х16	EK16-2	шт	6	3,00	18,00
10	Воздухоотводчик автоматический 3/8"	UFH-AO03-MZ	шт	2	13,95	27,90
11	Труба металлопластиковая RIXc 16x2 мм	200-R160212	м	140	1,30	182,00
12	Базовый модуль на 6 зон 230В	CU-6ZONE-230V	шт	1	102,87	102,87
13	Комнатный термостат ЖК 230В	CU-REGK-230V	шт	1	74,73	74,73
14	Термопривод для коллектора НЗ, 230В, М30х1,5	CU-ACT-230V	шт	3	31,27	93,81

Итого: 771,31€

Типовая смета для расчета проектов теплого пола. 3 комнаты, общая площадь 60 м².

№ п/п	Предмет счета	Код	Ед. изм.	Кол-во	Цена, €	Сумма, €
1	Демпферная лента с напускной лентой	UFH-ISOBORD-S	м	72	0,62	44,64
2	Пластификатор для бетона	UFH-ADN10	л дм ³	2	4,69	9,38
3	Пленка полиэтиленовая с мерной сеткой 50x50 мм	UFH-FOIL90	м ²	70	1,51	105,70
4	Монтажная клипса для пленки	UFH-FOIL-CLIP25	шт	60	0,12	7,20
5	Крепежная скоба 60 мм	UFH-TACK-60	шт	1200	0,07	84,00
6	Защитная трубка для расширительных швов	UFH-DH40	шт	20	0,21	4,20
7	Шаровые краны НВ 1"х1" для коллектора никелированные	UFH-BM0606-VN	пар	1	54,91	54,91
8	Коллектор нержавеющий MDSS с расходомерами на 5 выходов	UFH-0605MDSS05	пар	1	177,94	177,94
9	Евроконус никелированный 3/4"х16	EK16-2	шт	10	3,00	30,00
10	Воздухоотводчик автоматический 3/8"	UFH-AO03-MZ	шт	2	13,95	27,90
11	Труба металлопластиковая RIXc 16х2 мм	200-R160212	м	400	1,30	520,00
12	Базовый модуль на 6 зон 230В	CU-6ZONE-230V	шт	1	102,87	102,87
13	Комнатный термостат ЖК 230В	CU-REGK-230V	шт	3	74,73	224,19
14	Термопривод для коллектора НЗ, 230В, М30х1,5	CU-ACT-230V	шт	5	31,27	156,35

Итого: 1 549,28€

Типовое решение N1

Описание проекта:

Площадь дома 140 м², 1 этажный дом, 2 комнаты, кухня, санузел, подсобное помещение.

План размещения теплого пола:

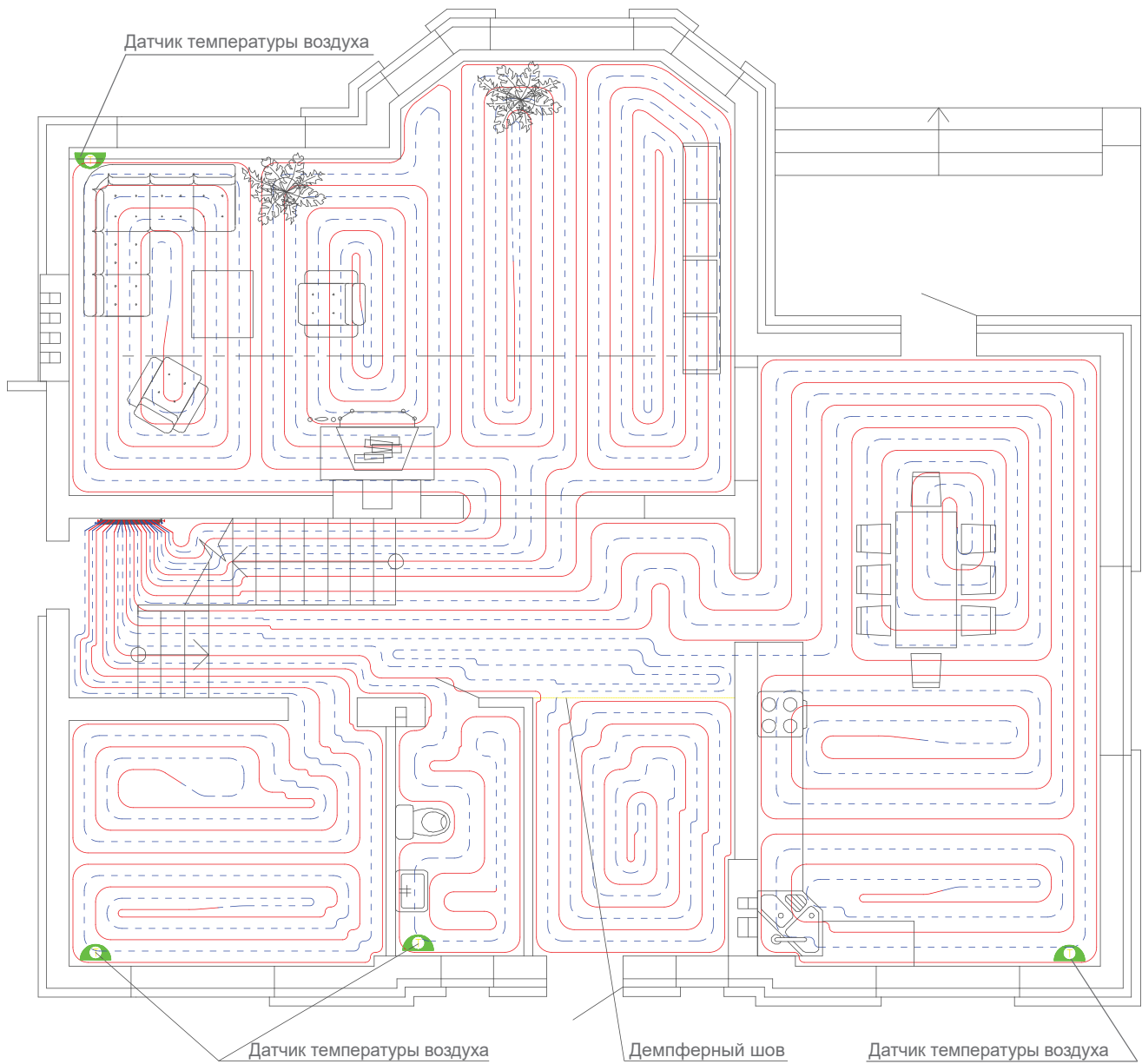

Принципиальная схема подключения коллектора теплого пола:

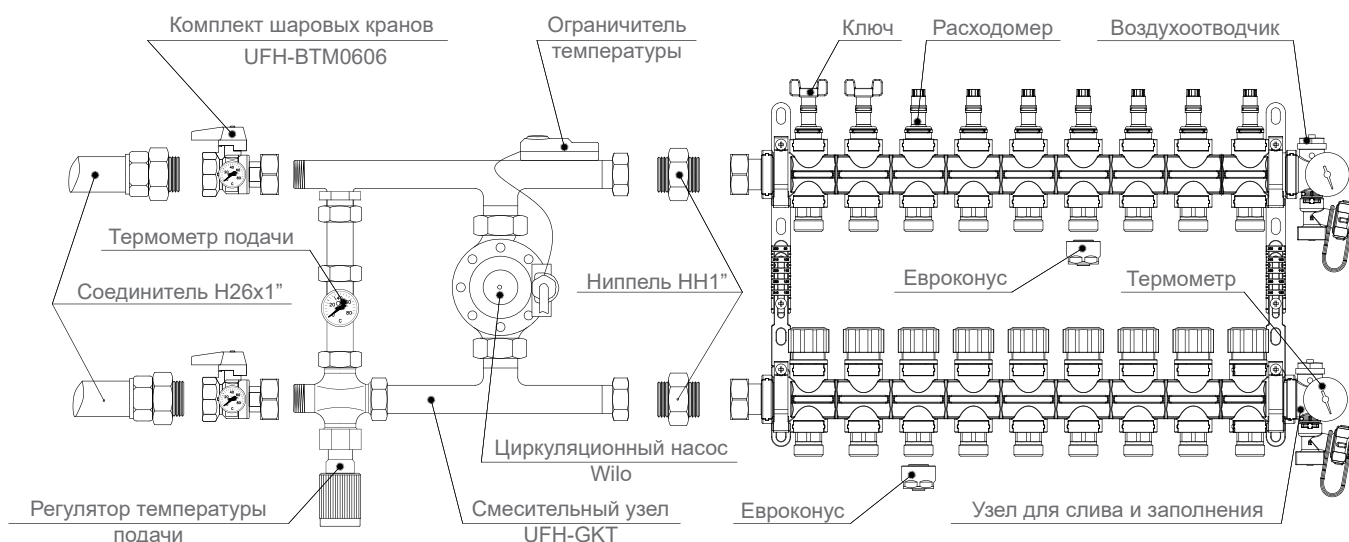

Спецификация типового решения N1 (список оборудования с артикулами, количеством)

№ п/п	Предмет счета	Код	Ед. изм.	Кол-во
1	Демпферная лента с напускной лентой	UFH-ISOBOARD-S	м	150
2	Пластификатор для бетона	UFH-ADN10	л дм ³	30
3	Профильный мат с бобышками без теплоизоляции 1400x800 мм	UFH-PRO	м ²	140
4	Защитная трубка для расширительных швов	UFH-DH40	шт	78
5	Евроконус никелированный 3/4"x16	EK16-2	шт	24
6	Воздухоотводчик автоматический 3/8"	UFH-AO03-MZ	шт	2
7	Соединитель Н 26x1"	1-2606-S	шт	2
8	Труба металлопластиковая RIXc 16x2 мм	200-R160212	м	980
9	Смесительный узел с термостатическим клапаном без насоса	UFH-GKT	шт	1
10	Циркуляционный насос Wilo RS 25/5-3 KU PL 130 мм	UFH-C191902	шт	1
11	Термостат безопасности	UFH-C192071	шт	1
12	Комнатный термостат ЖК 230В	CU-REGK-230V	шт	5
13	Термопривод для коллектора Н3, 230В, М30x1,5	CU-ACT-230V	шт	12
14	Базовый модуль на 6 зон 230В	CU-6ZONE-230V	шт	1
15	Шкаф коллекторный встраиваемый (16 к)	UFH-CAB-I1000	шт	1
16	Коллектор пластмассовый MDK с расходомерами на 12 выходов	UFH-0605MDK12	пар	1
17	Ниппель НН 1"	k7032	шт	2
18	Шаровые краны НВ 1" для коллектора латунные с термометрами	UFH-BTM0606-M	пар	1
19	Тройник В 16x1/2"x16 пресс ПВДФ	13PKG-160416BP	шт	2
20	Футорка НВ 1/2"x3/8"		шт	2

Типовое решение N2

Описание проекта:

Частный дом, 2 этажа, площадью 120 м². Комбинированная система отопления с «теплыми полами» и радиаторами. Площадь теплого пола - 75 м².

План размещения теплого пола на 1 этаже

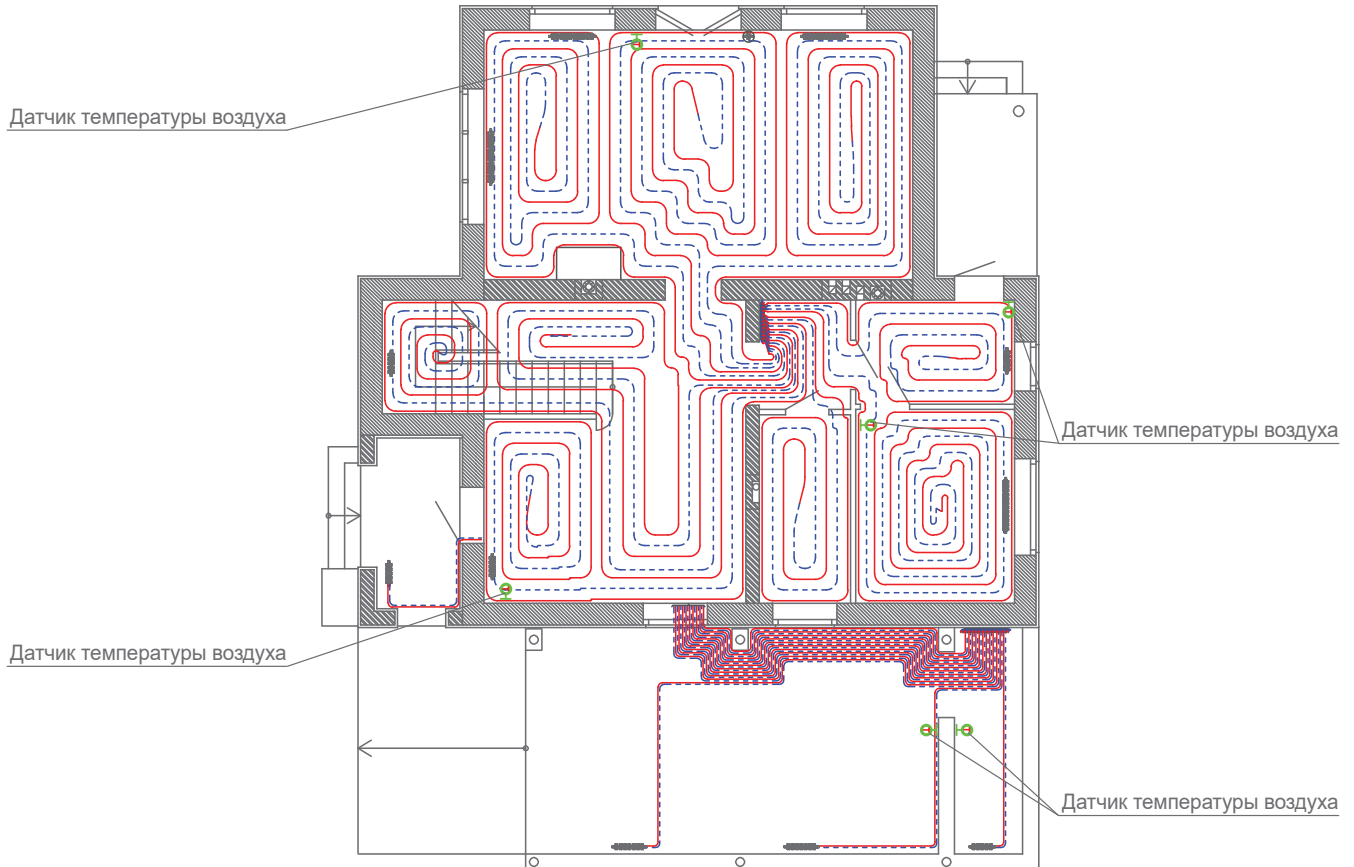

План размещения теплого пола на 2 этаже

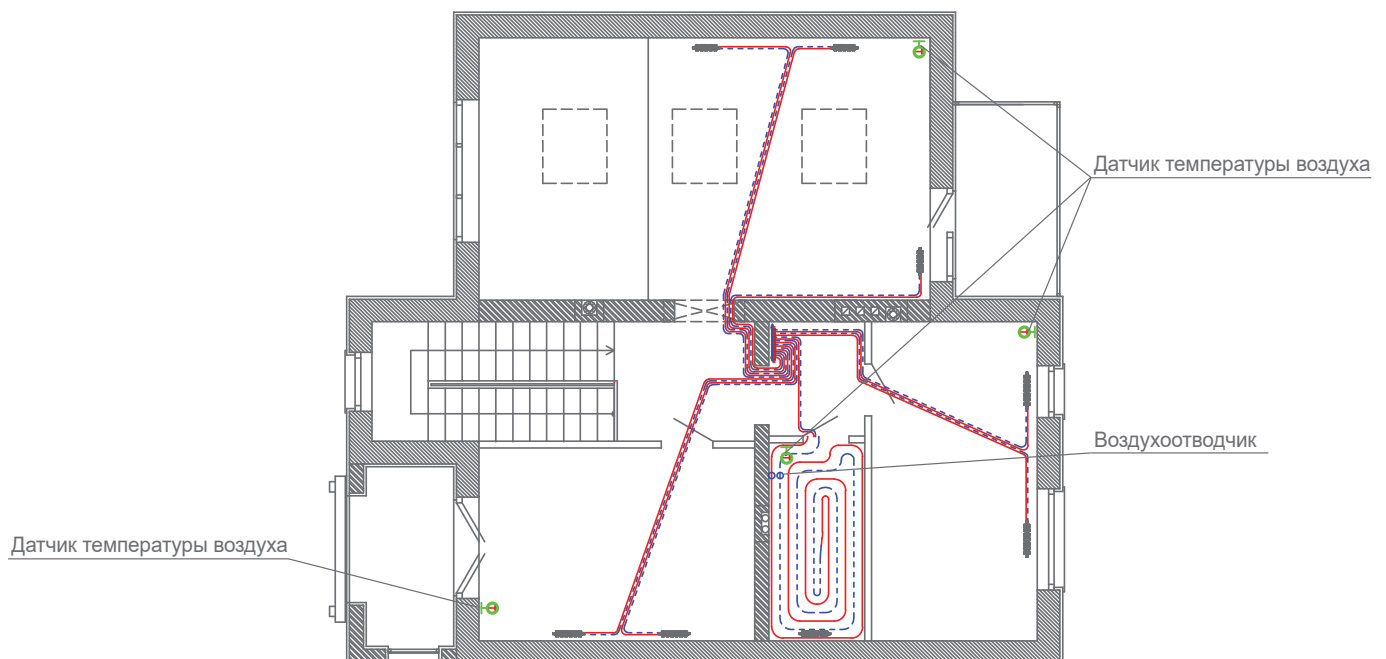

Принципиальная схема подключения коллектора теплого пола:

Пластмассовый коллектор UFH-MDK

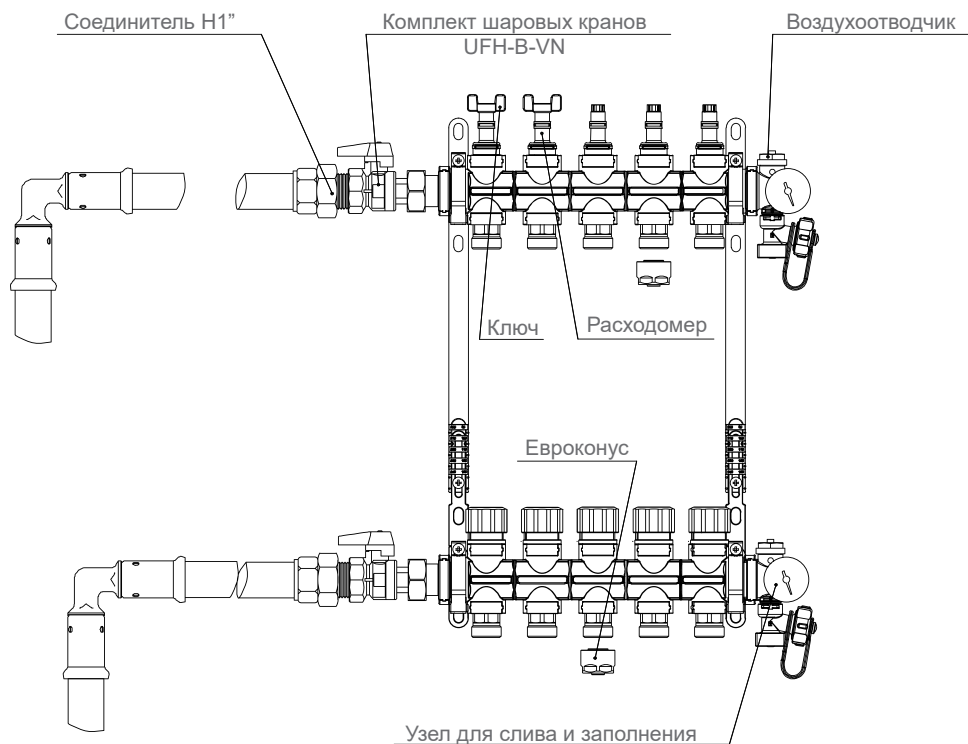

Принципиальная схема подключения радиаторного отопления:

Латунный коллектор UFH-MD

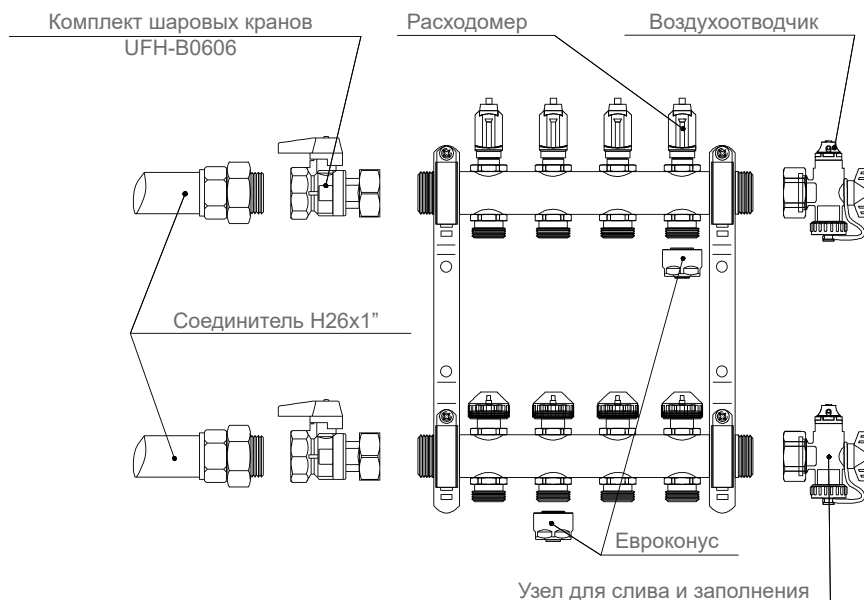

Конструкция теплого пола 1 этажа:

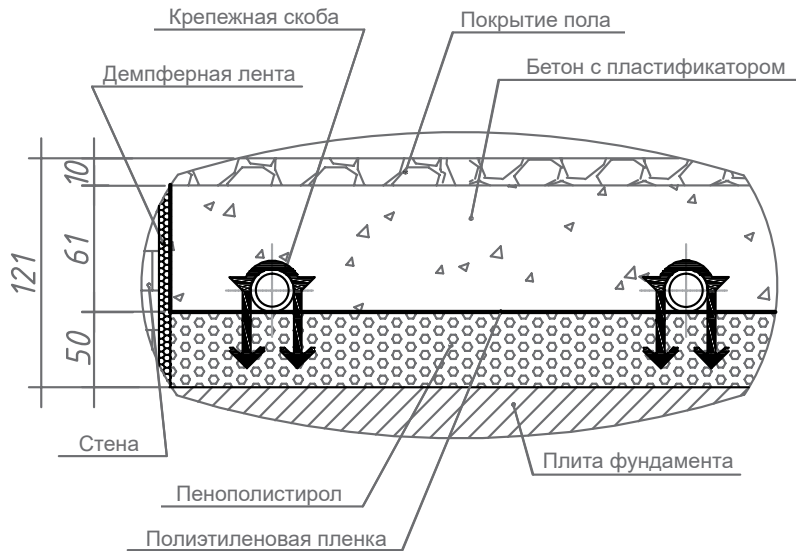

Примечания к чертежу Конструкция теплого пола:

1. Теплоносителем является Вода с параметрами 40/30°C.
2. Материал трубопроводов контуров теплого пола - полиэтиленовая труба Непсо.
3. Трубы гнуть радиусомгиба не менее 5 наружных диаметров трубы.
4. Монтаж и испытание теплого пола выполнить согласно рекомендаций технического руководства по напольному отоплению компании Непсо.
5. Демпферную ленту проложить по периметру помещений с теплым полом и в местах указанных на чертеже.
6. Подводящие трубы от коллектора к контурам теплого пола изолировать гофрированной трубкой.

Конструкция демпферного шва:

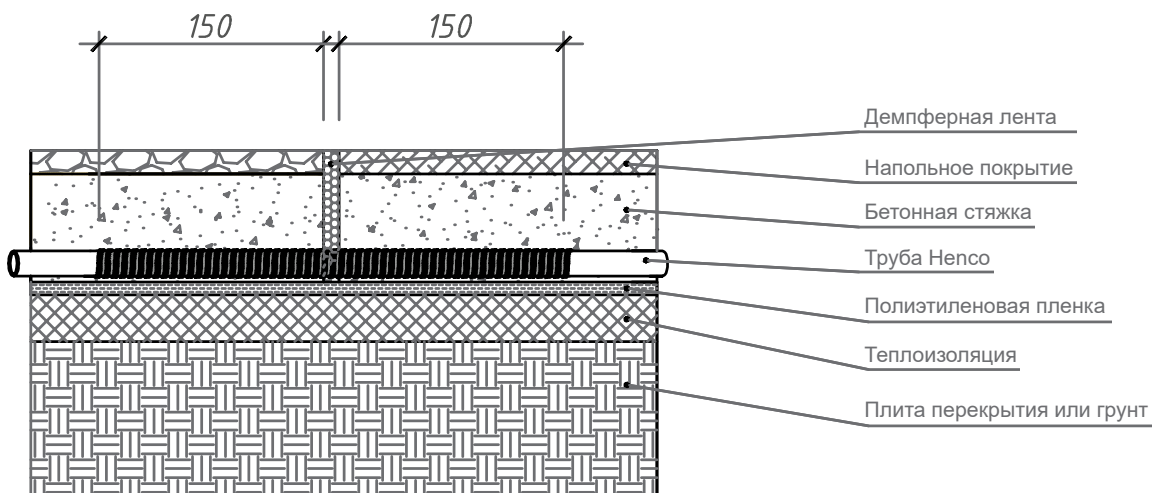

Спецификация типового решения N2 (список оборудования с артикулами, количеством)

№ п/п	Предмет счета	Код	Ед. изм.	Кол-во
1	Демпферная лента с напускной лентой	UFH-ISOBOARD-S	м	120
2	Пластификатор для бетона	UFH-ADN10	л дм ³	30
3	Пленка полиэтиленовая с мерной сеткой 50x50 мм	UFH-FOIL90	м ²	130
4	Монтажная клипса для пленки	UFH-FOIL-CLIP25	шт	60
5	Крепежная скоба 60 мм	UFH-TACK-60	шт	2000
6	Защитная трубка для расширительных швов	UFH-DH40	шт	36
7	Шаровые краны НВ 1"x3/4" для коллектора никелированные	UFH-B0605-VN	пар	1
8	Коллектор пластмассовый MDK с расходомерами на 10 выходов	UFH-0605MDK10	пар	1
9	Евроконус никелированный 3/4"x16	EK16-2	шт	20
10	Воздухоотводчик автоматический 3/8"	UFH-AO03-MZ	шт	2
11	Труба полиэтиленовая 5L PE-Xc 16x2 мм	200-PXC1620	м	650
12	Евроконус никелированный 3/4"x16	EK16-2	шт	20
13	Воздухоотводчик автоматический 3/8"	UFH-AO03-MZ	шт	4
14	Термопривод для коллектора НЗ, 230В, М30x1,5	CU-ACT-230V	шт	20
15	Комнатный термостат ЖК 230В	CU-REGK-230V	шт	10
16	Базовый модуль на 6 зон 230В	CU-6ZONE-230V	шт	1
17	Базовый модуль на 10 зон 230В	CU-10ZONEK-230V	шт	1
18	Труба COMBI STANDARD 16x2 мм	50-COMBI16	м	200
19	Коллектор латунный MD с расходомерами на 8 выходов	UFH-060508-MD	пар	1
20	Коллектор латунный MD с расходомерами на 12 выходов	UFH-060512-MD	пар	1
21	Шаровые краны НВ 1" для коллектора латунные	UFH-B0606-M	пар	2
22	Муфта Н 16x1/2" пресс ПВДФ белый	17PKW-1604	шт	20
23	Тройник В 16x1/2"x16 пресс ПВДФ	13PKG-160416BP	шт	2

Типовое решение N3

Описание проекта:

Квартира 50 м² на 20-м этаже жилого дома, переделка радиаторного отопления

План размещения теплого пола:

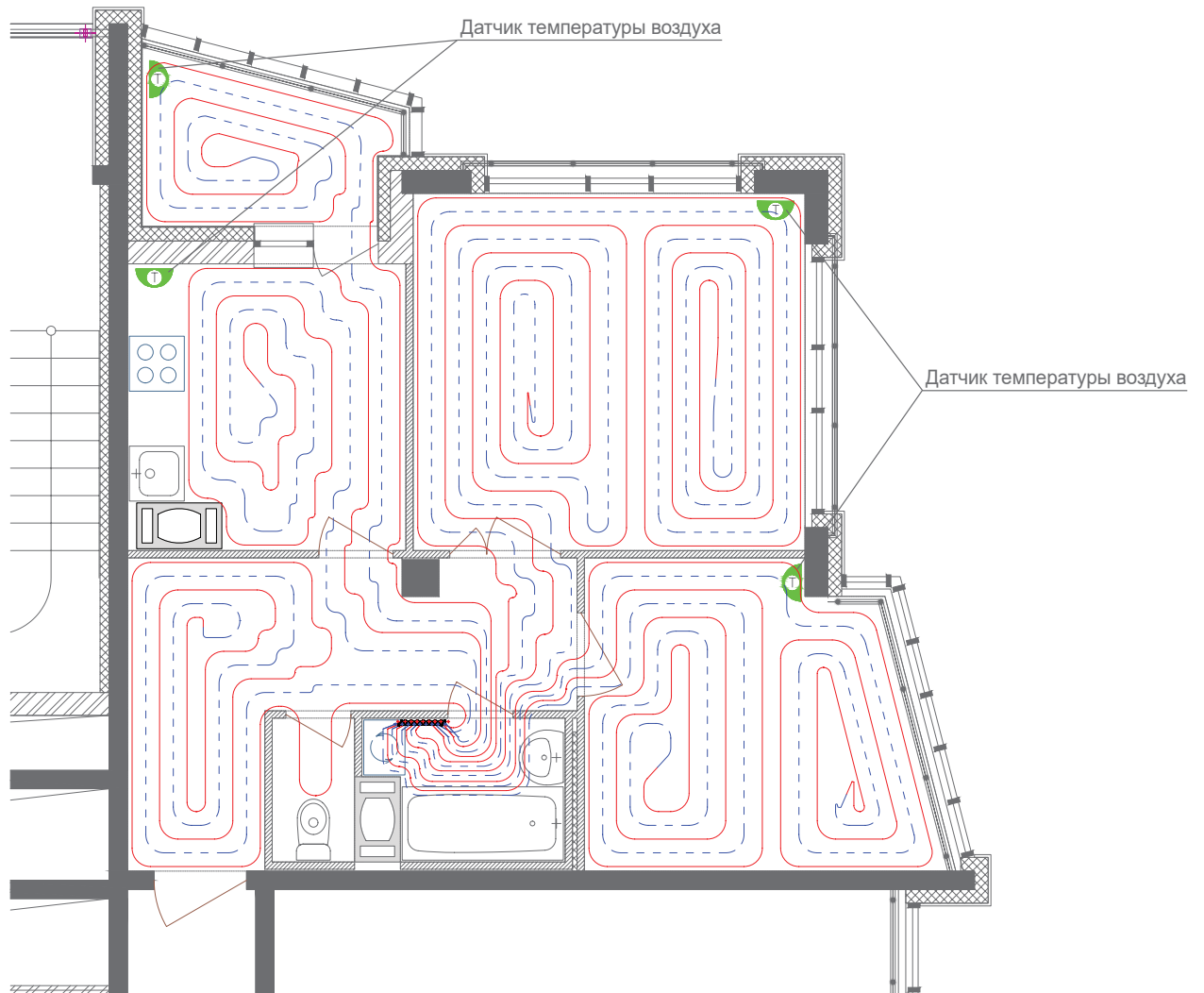

Спецификация типового решения N3 (список оборудования с артикулами, количеством)

№ п/п	Предмет счета	Код	Ед. изм.	Кол-во
1	EPS изоляция 2 см	UFH-ISO-20	м ²	5
2	EPS изоляция 3 см	UFH-ISO-30	м ²	7
3	Боковая изоляция PE	UFH-ISOBORD-S	м	3
4	Пластификатор	UFH-ADN10	л	1
5	Полиэтиленовая пленка с разметкой 50x50 мм	UFH-FOIL90	мм	1
6	U-профиль для трубы	UFH-UP-16	м	28
7	Скобы для U-профилей	UFH-UP-CUP50	шт	1
8	Защитные трубки 40 см.	UFH-DH40	шт	1
9	Фитинг цанговый евроконус 16x2	EK16	шт	14
10	UFH латунный коллектор с расходомерами, 7 контуров	UFH-060507-MD	шт	1
11	Шаровые краны для латунного коллектора	UFH-B0606-M	шт	1
12	Набор концевиков с воздухоотводчиком и сливом (за 2 шт.)	UFH-ESKO060303-M	шт	1
13	Автоматический воздухоотводчик 3/8"	UFH-AO03-MZ	шт	2
14	Соединитель обжимной НР 26x1"	1-2606	шт	2
15	Смесительный узел с насосом и термостатическим клапаном 1"	UFH-PGKTA	шт	1
16	Встраиваемый шкаф 9016 1000 мм	UFH-CAB-I1000	мм	1
17	Термоэлектропривод для коллектора 230В, НЗ, М30x1,5	CU-ACT-230V	м	7
18	ЖК комнатный термостат, 230В	CU-REGK-230V	шт	4
19	Базовый модуль на 6 зон 230V	CU-6ZONE-230V	шт	1
20	Труба Henco RIXc 16x2, в бухте	200-R160212	м	500

Типовое решение N4

Описание проекта:

Частный дом. Поверхностное отопление прихожей, ванной комнаты и большой комнаты совмещенной с кухней на 1-м этаже. Площадь помещения под теплый пол – 40 м²

План размещения теплого пола на 1 этаже:

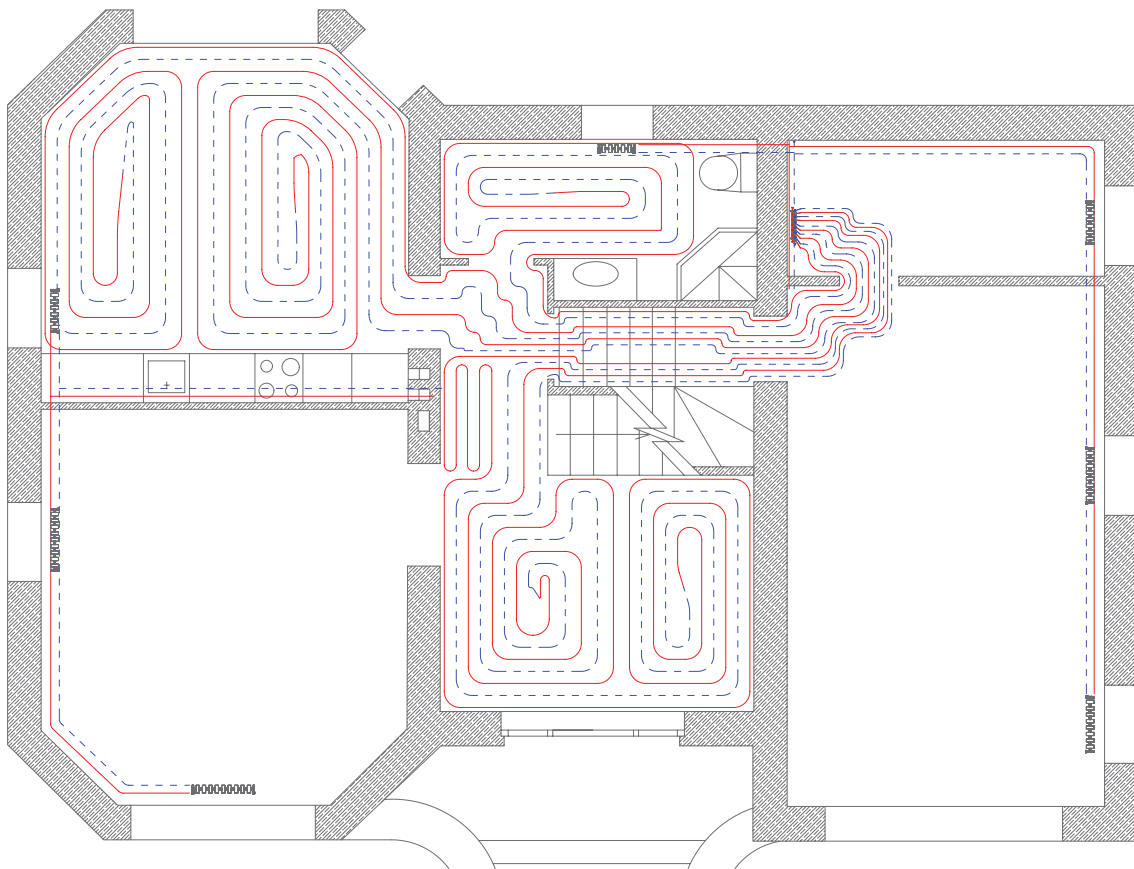

Спецификация типового решения N4

(список оборудования с артикулами, количеством)

№ п/п	Предмет счета	Код	Ед. изм.	Кол-во
1	EPS изоляция 2 см (за 15 м2)	UFH-ISO-20	м ²	4
2	EPS изоляция 3 см (за 10 м2)	UFH-ISO-30	м ²	6
3	Боковая изоляция PE (25 м)	UFH-ISOBORD-S	м	2
4	Пластификатор (10 литров)	UFH-ADN10	л	1
5	Полиэтиленовая пленка с разметкой 50x50 мм	UFH-FOIL90	мм	1
6	U-профиль для трубы (2,5 м)	UFH-UP-16	м	22
7	Скобы для U-профилей (500 шт.)	UFH-UP-CUP50	шт	1
8	Защитные трубки 40 см. (за 20 шт.)	UFH-DH40	шт	1
9	Фитинг цанговый евроконус 16x2 (за шт.)	EK16	шт	10
10	UFH латунный коллектор с расходомерами, 5 контуров	UFH-060505-MD	шт	1
11	Шаровые краны для латунного коллектора (2 шт.)	UFH-B0606-M	шт	1
12	Набор концевиков с воздухоотводчиком и сливом (2 шт.)	UFH-ESKO060303-M	шт	1
13	Автоматический воздухоотводчик 3/8"	UFH-AO03-MZ	шт	2
14	Соединитель обжимной НР 26x1"	1-2606	шт	2
15	Смесительный узел без насоса с термостатическим клапаном 1"	UFH-GKT	шт	1
16	Циркулярный насос HENCO Wilo Yonos Para RS 15/6-RKA KU 130mm	UFH-C191976	мм	1
17	Термостат безопасности	UFH-C192071	шт	1
18	Встраиваемый шкаф 9016 1000 мм	UFH-CAB-I1000	шт	1
19	Труба Henco RIXc 16x2, в бухте	200-R160212	м	400

Типовое решение N5

Описание проекта:

Частный 2-х этажный дом 250м², отопление без радиаторов

План размещения теплого пола на 1 этаже:

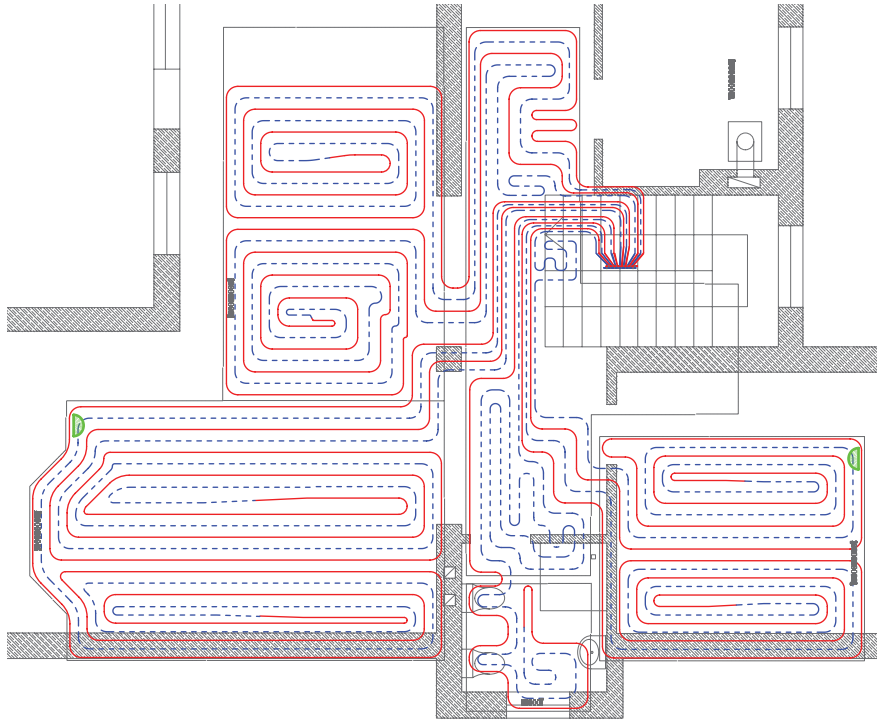

План размещения теплого пола на 2 этаже:

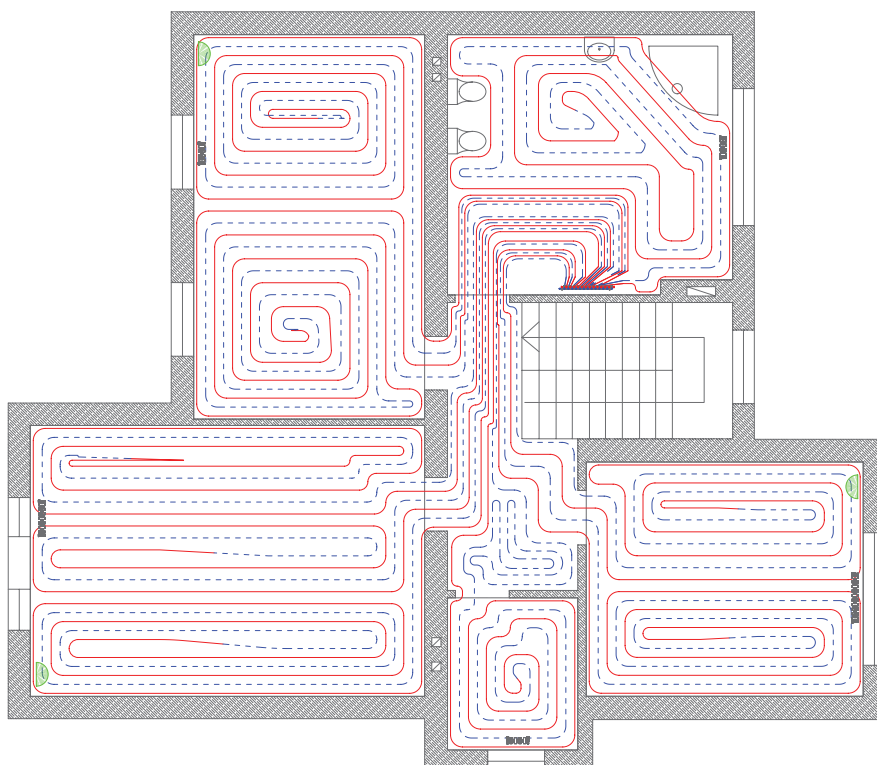

Спецификация типового решения N5

(список оборудования с артикулами, количеством)

№ п/п	Предмет счета	Код	Ед. изм.	Кол-во
1	Боковая изоляция PE (за 25 м)	UFH-ISOBOARD-S	м	10
2	Пластификатор (за 10 литров)	UFH-ADN10	л	4
3	Полиэтиленовая пленка с сеткой 50x50 мм (за 90 м ²)	UFH-FOIL90	м ²	3
4	U-профиль для трубы (2,5 м)	UFH-UP-16	м	96
5	Скобы для U-профилей (500 шт.)	UFH-UP-CUP50	шт	2
6	Защитные трубки 40 см. (за 20 шт.)	UFH-DH40	шт	4
7	Фитинг цанговый евроконус 16x2 (за шт.)	EK16	шт	32
8	UFH латунный коллектор с расходомерами, 7 контуров	UFH-060507-MD	шт	1
9	UFH латунный коллектор с расходомерами, 9 контуров	UFH-060509-MD	шт	1
10	Шаровые краны для латунного коллектора (за 2 шт.)	UFH-B0606-M	шт	2
11	Набор концевиков с воздухоотводчиком и сливом (за 2 шт.)	UFH-ESKO060303-M	шт	2
12	Автоматический воздухоотводчик 3/8" (за шт.)	UFH-AO03-MZ	шт	4
13	Соединитель обжимной НР 16x1/2"	1-1604	шт	68
14	Соединитель обжимной НР 26x1"	1-2606	шт	2
15	Смесительный узел с насосом и термостатическим клапаном 1"	UFH-PGKTA	шт	1
16	Настенный шкаф 9016 600 мм	UFH-CAB-0600	мм	2
17	Настенный шкаф 9016 800 мм	UFH-CAB-0800	мм	1
18	Настенный шкаф 9016 1000 мм	UFH-CAB-1000	мм	1
19	Термоэлектропривод для коллектора 230В, НЗ, М30x1,5	CU-ACT-230V	шт	12
20	ЖК комнатный термостат, 230В	CU-REGK-230V	шт	5
21	Базовый модуль на 6 зон 230V	CU-620NE-230V	шт	2
22	Труба Henco FLOOR-RIXc 16x2, в бухте (м)	100, 200, 500, - F16R	м	1600

Типовое решение №6

Описание проекта:

Частный 2-х этажный дом 250м², отопление без радиаторов

План размещения теплого пола на 1 этаже:

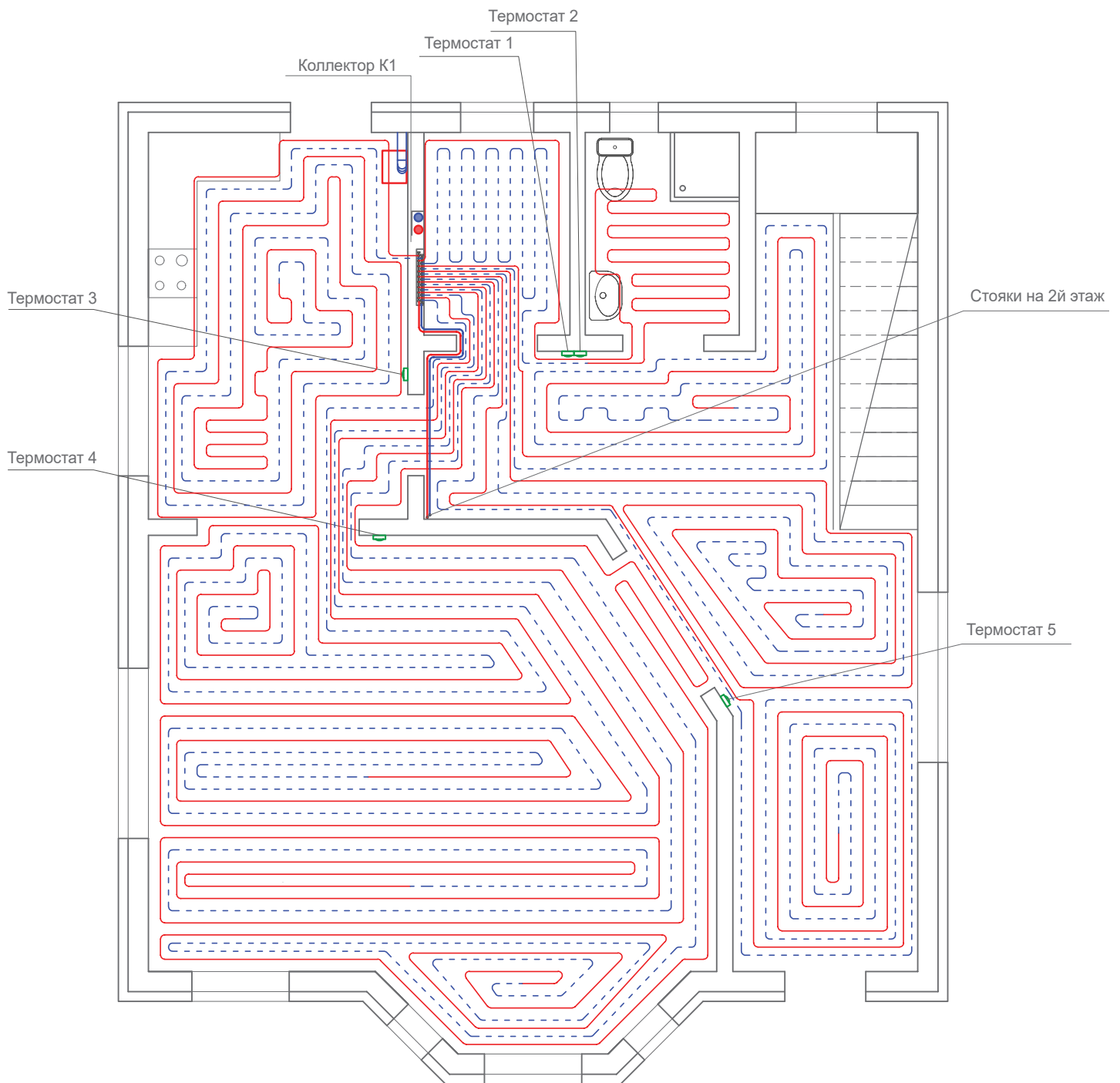

План размещения теплого пола в ванной комнате и коридоре 2-го этажа:



Схема подключения коллектора:



Спецификация типового решения №6 (список оборудования с артикулами, количеством)

№ п/п	Предмет счета	Код	Ед. изм.	Кол-во
1	EPS изоляция 2 см (за 15 м ²)	UFH-ISO-20	м ²	120
2	Сетка стальная 150x150мм, 3 мм	UFH-RAS15	мм	120
3	Клипса для стальной сетки	UFH-RAS-RB3	шт	240
4	Клипса для крепления труб к сетке	UFH-RAS-CLIP16	шт	500
5	Боковая изоляция PE (25 м)	UFH-ISOBORD-S	м	2
6	Пластификатор (10 литров)	UFH-ADN10	л	1
7	Демпферная лента с напускной лентой и клеевым слоем	UFH-ISO-BOARD-S	м	135
8	Защитные трубки 40 см. (за 20 шт.)	UFH-DH40	шт	1
9	Фитинг цанговый евроконус 16x2	EK16-2	шт	22
10	UFH латунный коллектор с расходомерами, 9 контуров	UFH-060509-MD	шт	1
11	UFH латунный коллектор с расходомерами, 2 контуров	UFH-060502-MD	шт	1
12	Шаровые краны для латунного коллектора (2 шт.)	UFH-B0606-M	шт	2
13	Набор концевиков с воздухоотводчиком и сливом (2 шт.)	UFH-ESKO060303-M	шт	2
14	Автоматический воздухоотводчик 3/8"	UFH-AO03-MZ	шт	2
15	Соединитель обжимной НР 26x1"	1-2606	шт	4
16	Смесительный узел без насоса с термостатическим клапаном 1"	UFH-GKT	шт	1
17	Циркулярный насос HENCO Wilo Yonos Para RS 15/6-RKA KU 130mm	UFH-C191976	шт	1
18	Термостат безопасности	UFH-C192071	шт	1
19	Настенный коллекторный шкаф 600 мм	UFH-CAB-O600	шт	1
20	Базовый модуль 6 зон, 230В	CU-6ZONE-230V	шт	1
21	Дин-рейка	CU-DINRAIL	шт	1
22	ЖК управляющий термостат, 230В	CU-REGC-230V	шт	7
23	Выносной термодатчик пола	CU-SENS	шт	2
24	Термопривод с кабелем 1 м, 230В	CU-ACT-230V	шт	11
25	Труба Henco RIXc 16x2, в бухте 200 метров	200-R160212	м	820
26	Труба Henco RIXc 26x3, в бухте 50 метров	50-R260320	м	30

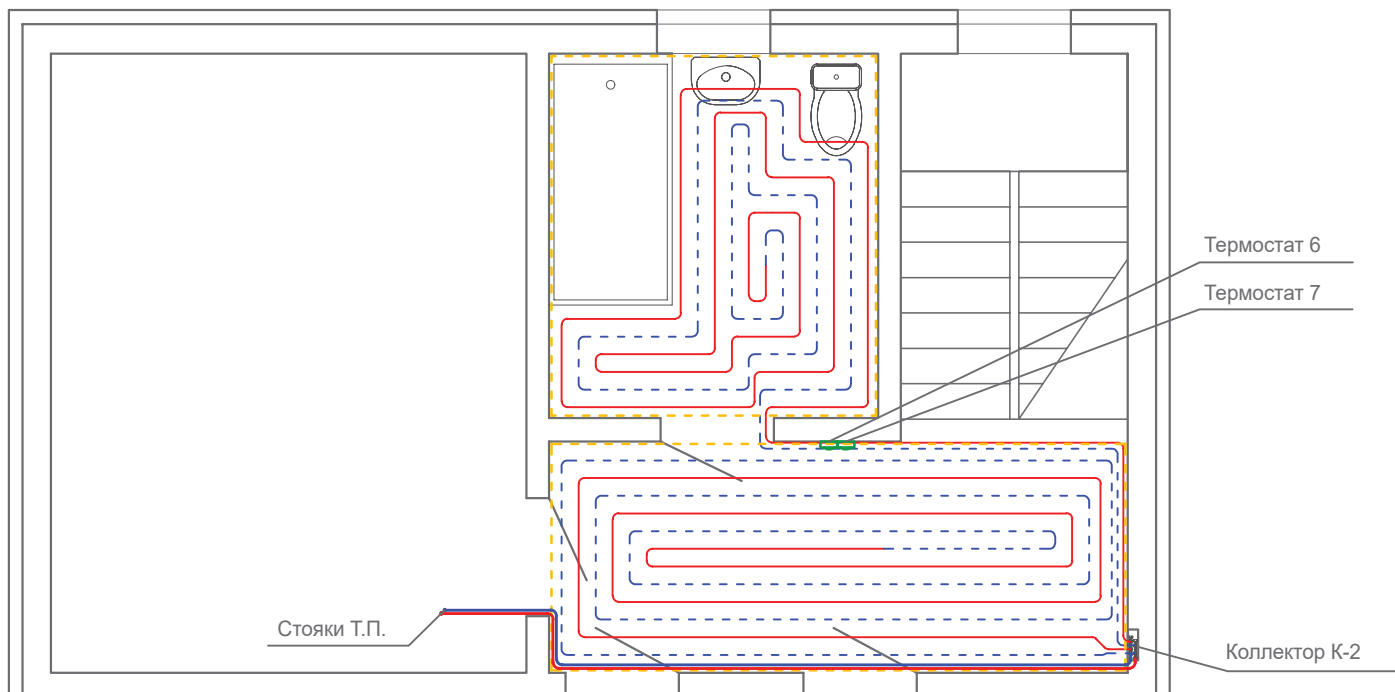
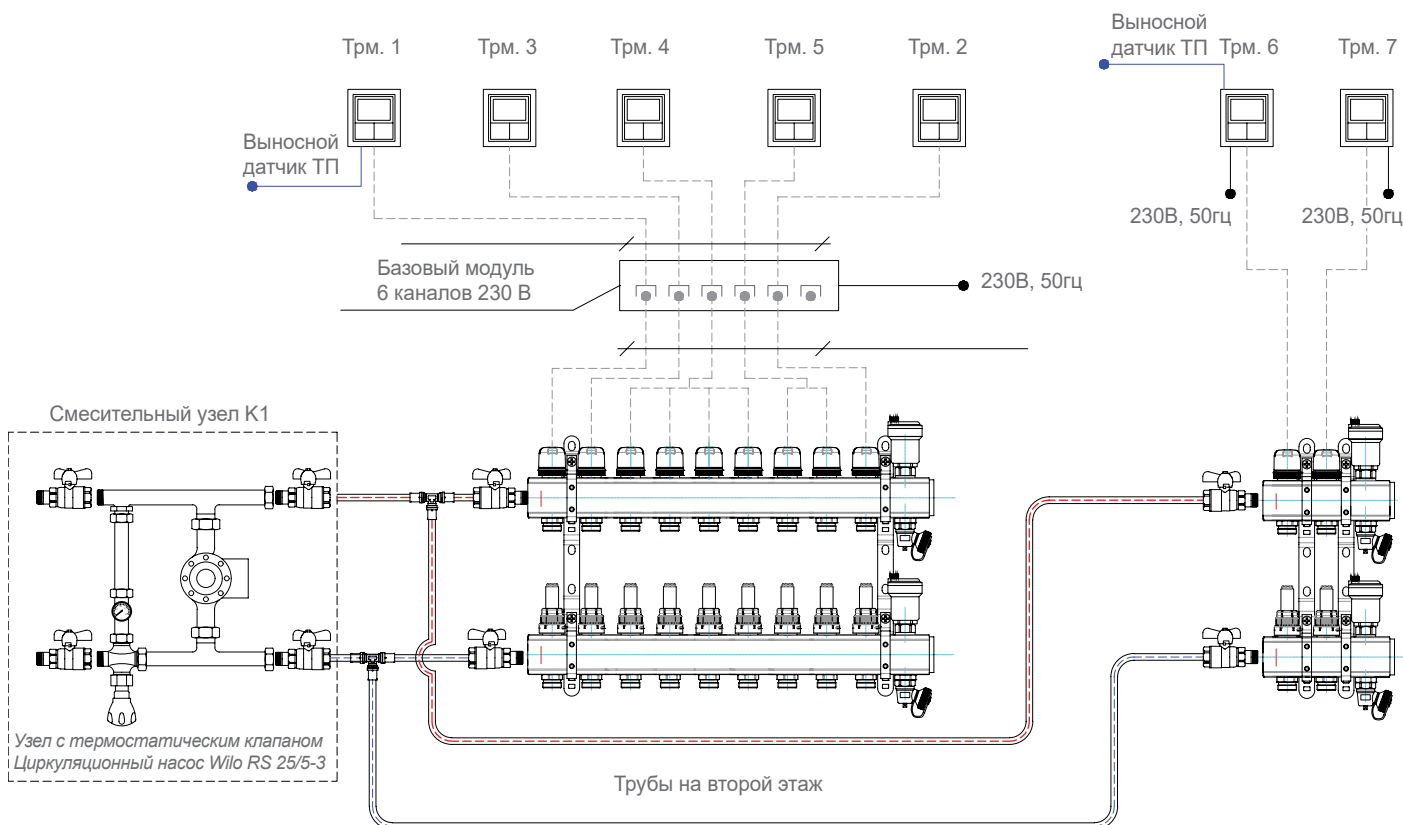
Сертификаты качества Henco

Вся продукция Henco сертифицирована международными институтами.

Henco обладает сертификатами качества ISO 9001 (Международный), Ростест (Россия), KIWA (Нидерланды), DVGW (Германия), ETA (Дания), CSTBat (Франция), AENOR (Испания), STF (Финляндия), SVGW SSI GE (Швейцария) и национальными сертификатами других стран.



GERMANY



ITALY



AUSTRIA



AUSTRIA



FRANCE



THE NETHERLANDS



POLAND



DANMARK
DENMARK



Australian
Standard



RUSSIA



SLOVAKIA



ATG SYSTEM CERTIFICATE BELGIUM



SPAIN



FINLAND



HUNGARY



SWEDEN



USA



ENGLAND



SWITZERLAND



ESTONIA



NORWAY



RANNSÓKNASTOFNUN
BYGGINGARÍÐNAÐARINS
THE ICELANDIC BUILDING RESEARCH INSTITUTE

ICELAND



CZECH REPUBLIC



SOUTH AFRICA

Instagram визитка Henco



HENCO_RUS

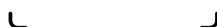

Наведите Ваш телефон на визитку для моментальной
регистрации в официальной группе Henco Rus

www.henco.pro



109129, Москва, 8-я улица Текстильщиков, дом 11, стр 2 • Тел. +7 (495) 268 05 82

Возможны технические изменения