

Руководство по эксплуатации и монтажу проводного пульта

HW-BA101ABT

СОДЕРЖАНИЕ

Описание функций	1
Режимы работы.....	5
Инструкция по монтажу проводного контроллера	20

- Прочитайте данную инструкцию по эксплуатации перед использованием пульта управления.
- Сохраните данную инструкцию для дальнейшего использования.

Описание функций

Отображение интерфейса

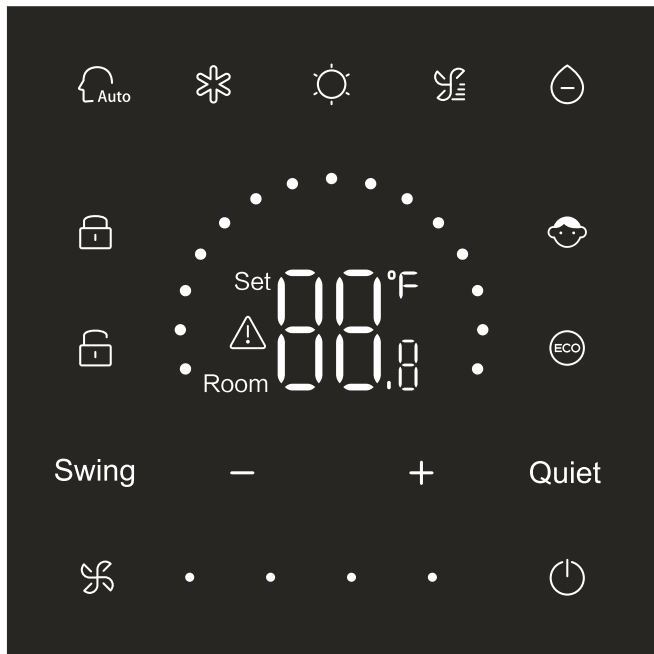

Описание функций

Клавиши

	Клавиша ON/OFF
	Клавиша автоматического режима
	Клавиша режима охлаждения
	Клавиша режима обогрева
	Клавиша режима вентилятора
	Клавиша сухого режима
	Клавиша качания
	Клавиша уменьшения / увеличения
	Клавиша тихого режима
	Клавиша скорости вентилятора

Описание функций

Значок

	Режим AUTO (автоматический)
	Режим охлаждения
	Режим обогрева
	Режим FAN (вентилятор)
	Режим DRY (сушка)
	Отображение заданного значения температуры / температуры окружающей среды / параметра
	Функция Swing (качание заслонки)
	Тихая функция
	Значок замка

Описание функций

	Значок центрального управления
	Замок безопасности для детей
	ЕСО
	Значок ошибок
	Низкая скорость вентилятора
	Средняя скорость вентилятора
	высокая скорость вентилятора
	Автоматический вентилятор (четыре точки справа от значка скорости вентилятора будут отображаться динамически)

Режимы работы

Определение DIP-переключателя

DIP-переключатель		Статус on/off	Функциональное описание	Настройки по умолчанию
SW3	SW3-1	ВКЛ	Ведомый проводной контроллер	ВЫКЛ
		ВЫКЛ	Ведущий проводной контроллер	
	SW3-2	ВКЛ	Отображение температуры окружающей среды	ВЫКЛ
		ВЫКЛ	Не отображать температуру окружающей среды	
	SW3-3	ВКЛ	Собирать температуру окружающей среды с печатной платы внутреннего блока.	ВЫКЛ
		ВЫКЛ	Собирать температуру окружающей среды от проводного контроллера	
	SW3-4	ВКЛ	Энергонезависимая память не доступна	ВЫКЛ
		ВЫКЛ	Энергонезависимая память доступна	
	SW3-5	ВКЛ	Зарезервированный	ВЫКЛ
		ВЫКЛ	Зарезервированный	
	SW3-6	ВКЛ	Зарезервированный	ВЫКЛ
		ВЫКЛ	Зарезервированный	
	SW3-7	ВКЛ	Зарезервированный	ВЫКЛ
		ВЫКЛ	Зарезервированный	
	SW3-8	ВКЛ	Эко-функция действительна	ВЫКЛ
		ВЫКЛ	Эко-функция недействительна	

Режимы работы

DIP-переключатель		Статус on/off	Функциональное описание	Настройки по умолчанию
SW2	SW2-1	ВКЛ	Клавиша режима ограничена	ВЫКЛ
		ВЫКЛ	Нормальный	
	SW2-2	ВКЛ	Зуммер недействителен при нажатии клавиш	ВЫКЛ
		ВЫКЛ	Нормальный	
	SW2-3	ВКЛ	Зарезервированный	ВЫКЛ
		ВЫКЛ	Зарезервированный	
	SW2-4	ВКЛ	Зарезервированный	ВЫКЛ
		ВЫКЛ	Зарезервированный	



Инициализация

После включения питания проводного контроллера или сброса проводного контроллера сначала отобразятся все значки проводного контроллера, а затем отобразится номер версии программы, а затем 88.8 в порядке до завершения инициализации.

Если после включения проводной контроллер не может обмениваться данными с печатной платой внутреннего блока, инициализация будет завершена через 4 минуты, а затем можно проверить неисправность связи с помощью функции запроса неисправности.

Режимы работы



Вкл./выкл.

Нажмите , чтобы включить или выключить проводной контроллер. Когда проводной контроллер включен, отображается заданная температура, режим, скорость вентилятора и т. д. После выключения проводного контроллера будет отображаться только  (если включен SW3-2, будет отображаться температура окружающей среды).

Выбор режима



Нажимать клавишу соответствующего режима для установки его. Выбранный значок клавиши режима будет гореть, а значки других кнопок режима будут затемнены.

Регулировка заданного значения температуры

Нажмите  или , или сдвиньте полукруглые точки  в области отображения температуры, чтобы отрегулировать температуру. Когда функция ECO не выбрана, диапазон регулировки уставки температуры составляет 16 °C ~ 30 °C.

Режимы работы

Регулировка скорости вентилятора

Нажмите  или сдвиньте точку  справа от значка скорости вентилятора, чтобы настроить скорость вентилятора.

Диапазон регулировки: Низкая → Средняя → Высокая → Автоматическая скорость вентилятора.

В режиме вентилятора нет автоматической скорости вентилятора.

On/off качения

Нажмите **Swing**, чтобы включить или выключить функцию качения.

Когда функция качения включена, значок качения будет гореть.

Когда функция качения выключена, значок его будет затемнен.

Тихая функция

Нажмите **Quiet**, чтобы включить или выключить тихую функцию.

Когда тихая функция включена, значок тихого режима будет гореть.

Когда тихая функция отключена, значок тихого режима будет затемнена.





Режимы работы

Функция ECO

Наберите SW3-8 для включения, функция ECO будет включена и  будет отображаться после сброса проводного контроллера или повторного включения питания проводного контроллера. Заданная температура в режиме охлаждения, нагрева и сушки будет ограничена.

Наберите SW3-8 в положение OFF, функция ECO выключится и  исчезнет после сброса проводного контроллера или заново включить питания проводного контроллера.

(1) Настройки параметра ECO режима охлаждения.





Включите проводной контроллер и выберите режим охлаждения, установите заданное значение температуры на 30 °C, удерживайте клавишу  и  в течение 5 секунд, чтобы установить параметр ECO, который будет отображаться в области отображения температуры, и значение по умолчанию равно 23. Параметр может быть отрегулирован с помощью  или  в диапазоне от 16 до 30. Нажмите

 для подтверждения. Если в течение 10 секунд после завершения настройки не будет нажата ни одна клавиша, интерфейс настройки параметров автоматически отключится, и предыдущее изменение станет недействительным.

ECO параметры охлаждения ограничивают минимальную заданную температуру в режиме охлаждения и в режиме сушки. Например, если для параметра ECO охлаждения установлено значение 23, в результате заданный диапазон температур составляет от 23 °C до 30 °C в режиме охлаждения и сухом режиме после активации функции ECO.

Режимы работы







(2) Настройки ECO параметра обогрева

Включите проводной контроллер и выберите режим обогрева, установите заданное значение температуры на 16 ° C. Удерживайте  и  в течение 5 секунд, чтобы установить параметр ECO обогрева, который будет отображаться в области отображения температуры, и значение по умолчанию равно 26. Параметр может быть отрегулирован с помощью  или  в диапазоне от 16 до 30. Нажмите  для подтверждения после завершения настроек. Если в течение 10 секунд не будет нажата ни одна клавиша, интерфейс настройки параметров автоматически отключится, и предыдущее изменение станет недействительным.

Параметр ECO обогрева ограничивает максимальную заданную температуру в режиме обогрева. Например, если параметр ECO обогрева установлен равным 26, в результате диапазон заданной температуры в режиме обогрева составляет 16 ° C ~ 26 ° C после активации функции ECO.

Режимы работы

Функция замка безопасности для детей

Когда подсветка загорится, удерживайте  и  в течение 5 секунд, чтобы активировать функцию блокировки от детей. После включения функции значок  будет отображаться статически. В результате все клавиши недействительны. Если вы нажмете любую из клавиш, значок  будет мигать 3 секунды, указывая на то, что ни одна клавиша не может быть нажата. Когда функция блокировки от детей включена, включите подсветку, затем удерживайте  и  в течение 5 секунд, чтобы отключить функцию замка безопасности для детей.

Переключение °F / °C (действительно только для части моделей)

Если текущая единица измерения температуры в градусах по Цельсию, отрегулируйте заданное значение температуры до максимального значения и удерживайте  в течение 15 секунд, чтобы переключиться на градус по Фаренгейту.

Если текущая единица измерения температуры в градусах по Фаренгейту, отрегулируйте заданное значение температуры до минимального значения и удерживайте  в течение 15 секунд, чтобы переключиться на градус по Цельсию.

Режимы работы

Температурная компенсация

Эта функция используется для калибровки и компенсации температуры окружающей среды.

Когда проводной контроллер выключен, удерживайте



Swing и **+** 5 секунд, чтобы установить компенсацию температуры окружающей среды после того, как загорится подсветка. Параметр появится в области отображения температуры, и значение по умолчанию равно 0, которое можно регулировать с помощью **+** и **-** в диапазоне от -4 °C до + 4 °C (от -8 до + 8 °F). После завершения настройки нажмите  для подтверждения. Если в течение 10 секунд не будет нажата ни одна клавиша, текущий интерфейс настройки параметров автоматически закроется, а предыдущие настройки параметров будут недействительными.



Режимы работы

Отображение неисправности

В случае неисправности на главном интерфейсе появится значок .

1) запрос неисправности:

Удерживайте  и  в течение 10 секунд, чтобы войти в функцию запроса неисправности. Текущий код неисправности появится в области индикации температуры и номер внутреннего блока будет отображаться в правом нижнем углу кода неисправности (отображение от 0 до F в шестнадцатеричном формате). Нажмите  для переключения номера внутреннего блока (Примечание: «—» означает отсутствие неисправности.)

В состоянии просмотра неисправности нажмите  или , чтобы запросить исторический код неисправности 1/2/3/4 (одна точка в полукруглой области индикации светится, указывает на исторический код неисправности запроса 1; две точки светятся, указывает на историческую неисправность запроса код 2; горят три точки, указывающие на исторический код неисправности запроса 3; светятся четыре точки, указывающие на исторический код неисправности запроса 4). Если в течение 10 секунд не будет нажата ни одна клавиша, эта функция будет автоматически закрыта или нажмите Swing (качание) для выхода.

2) Устранить неисправности:

В интерфейсе запроса о неисправности удерживайте  в течение 10 секунд, чтобы сбросить текущую неисправность и историческую неисправность.

Режимы работы

Диапазон настройки режима

Когда проводной контроллер выключен, удерживайте **Swing** и **—** в течение 5 секунд, чтобы войти в интерфейс настройки диапазона режимов. Значение параметра по умолчанию равно 0 в области отображения температуры, которое можно настроить с помощью **—** или **+** в диапазоне от 0 до 6. После завершения регулировки, нажмите **↻** для подтверждения таких изменений.

Определение параметра и диапазона режима выглядит следующим образом:

0 относится к режимам Авто, Обогрева, Сушки, Охлаждения и Вентилятора.

1 относится к режимам Охлаждения, Обогрева и Сушки

2 относится к режиму Охлаждения

3 относится к режиму Обогрева

4 относится к режимам Обогрева, Сушки, Охлаждения и Вентилятора

5 относится к режимам Сушки, Охлаждения и Вентилятора

6 относится к режимам Обогрева и Вентилятора

Режимы работы

Функция запрещения клавиш режима

Установите SW2-1 в положение on(вкл.), клавиша режима будет запрещена после сброса или повторного включения питания. В результате клавиша режима отключена. Если нажать кнопку режима, выбранный значок режима будет мигать в течение 3 секунд, указывая на то, что режим не может быть переключен.

Установите SW2-1 в положение off (выкл.), после сброса или повторного включения питания, функция запрещения клавиш режима будет отключена. В результате клавиши режима доступны.

Когда активирована функция запрещения клавиш режима, проводной контроллер может поддерживать инфракрасный пульт дистанционного управления.

Регулировка оценок ESP

Когда проводной контроллер выключен, удерживайте

Swing и **Quiet** в течение 5 секунд, чтобы отрегулировать оценки ESP после того, как загорится подсветка. Значение параметра классов ESP появится в области отображения температуры, которую можно отрегулировать нажатием клавиш **—** или **+**, и номер внутреннего блока отобразится в правом нижнем углу значения параметра (от 0 до F в шестнадцатеричном формате). Нажмите  для переключения номера внутреннего блока. и нажмите **Quiet**, чтобы подтвердить изменения.

Режимы работы

Функция управления / замка



Если центральный контроллер подключен и функция центрального управления активирована, на проводном контроллере будет отображаться значок . В

результате доступна только клавиша on/off (включения / выключения) проводного контроллера, а другие клавиши недействительны.



Если центральный контроллер подключен и центральный контроллер заблокировал проводной контроллер, на проводном контроллере отобразится значок .

В результате все клавиши проводного контроллера недействительны.

Функция принудительного охлаждения / обогрева

Когда проводной контроллер выключен, в режиме охлаждения удерживайте  в течение 10 секунд, чтобы включить его и активировать функцию принудительного охлаждения, когда в области отображения температуры мигает «LL». отображается режим охлаждения, заданной температуры 16 °C и высокой скорости вентилятора. После того, как функция принудительного охлаждения активирована, доступна только  тогда, когда другие клавиши недействительны. Нажмите , чтобы выйти из функции принудительного охлаждения и выключить проводной контроллер.

Режимы работы

Когда проводной контроллер выключен, в режиме обогрева удерживайте  в течение 10 секунд, чтобы включить и активировать функцию принудительного обогрева, когда в области отображения температуры мигает «НН», отображается режим обогрева, заданная температура 30 °С и высокая скорость вентилятора. После активации функции принудительного обогрева доступно только , в то время как другие клавиши недействительны. Нажмите  для выхода из функции принудительного обогрева и выключите проводной контроллер.

Принудительная разморозка

Когда проводной контроллер включен и выберите режим обогрева, высокую скорость вентилятора и установите заданное значение температуры на 30 °С (Максимальное заданное значение температуры, когда активирована функция ECO), нажмите  6 раз подряд в течение 5с, чтобы установить функцию принудительного размораживания. Зуммер звучит 3 раза, указывая на то, что функция принудительного оттаивания установлена успешно.

Режимы работы

Проверка параметров

После того, как загорится подсветка, удерживайте **Quiet**

и **—** в течение 5 секунд, чтобы проверить параметр.

Значение параметра отобразится в области отображения температуры. Номер внутреннего блока будет отображаться от 0 до F (шестнадцатеричный) в правом нижнем углу значения параметра. Количество точек подсветки от 1 до 6 соответствует категории параметров от A до F. Нажмите 



для переключения номера внутреннего блока. и переключите параметр с помощью **+** или **—**. Если в интерфейсе проверки параметров нетронутый в течение 10 секунд, он автоматически выйдет из режима ожидания или нажмите Swing (качание) для выхода.

Определение A, b, C, d, E, F показано в следующей таблице:

Категория параметров	Определение	Метод подсчета
A	Температура от датчика внутреннего блока Tai	десятичный
b	Температура от датчика внутреннего блока Tc1	десятичный
C	Температура от датчика внутреннего блока Tc2	десятичный
d	Открытие PMV внутреннего блока/2	шестнадцатеричный
E	Адрес внутреннего блока	шестнадцатеричный
F	Адрес центрального управления внутреннего блока	шестнадцатеричный

Режимы работы

Поиск и настройки адреса

После того, как загорится подсветка, удерживайте  и **Quiet** в течение 5 секунд войдите в интерфейс поиска и настройки адресов. Адрес связи будет отображаться в области отображения температуры, а номер внутреннего блока (0-F) будет отображаться в правом нижнем углу параметра. Нажмите  для переключения номера внутреннего блока. Когда адрес связи мигает, нажмите **+** или **-** для установки. Нажмите **Quiet**, чтобы подтвердить изменения.

Прием беспроводного сигнала

Проводной контроллер может принимать беспроводной сигнал. При получении правильной команды зуммер будет звучать один раз. При получении недопустимой команды зуммер прозвучит три раза.

Сброс

Нажмите на круглое отверстие на левой стороне проводного контроллера маленькими острыми предметами, такими как булавка. После нажатия кнопки сброса контроллер провода будет сброшен.

Инструкция по монтажу проводного контроллера

Монтажные соединения проводного контроллера

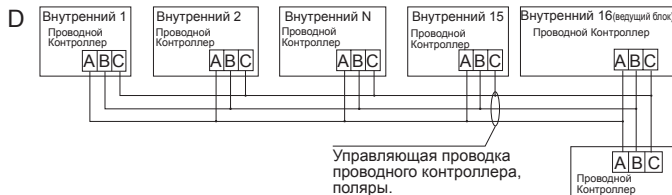
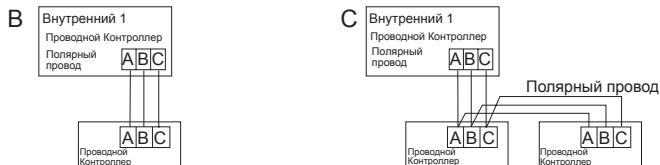
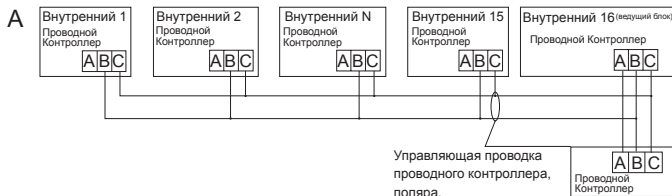

Примечание:

Для подключения проводного контроллера, пожалуйста, следуйте инструкциям соответствующего руководства по установке внутреннего блока.

Инструкция по монтажу проводного контроллера

Существует четыре способа подключения проводного контроллера к внутренним блокам:

1. Управление группой показано в рис. А и D: Один проводной контроллер может управлять до 16 внутренними блоками. Для подключения проводного контроллера и главного блока (внутренний блок, соединенный непосредственно с проводным контроллером) необходимо использовать 3 куска полярного провода. А другие блоки подключаются к главному блоку через 2 штуки или 3 штуки полярного провода в зависимости от внутренних блоков, пожалуйста, следуйте инструкциям соответствующего руководства по установке внутреннего блока.
2. Индивидуальный контроль как показано на рисунке В: Один проводной контроллер управляет одним внутренним блоком, и внутренний блок соединяется с проводным контроллером через 3 части Полярного провода.
3. Два проводных контроллера управляют одним внутренним блоком, как показано на рисунке С. любой из проводных контроллеров может быть установлен в качестве ведущего проводного контроллера, а другой-в качестве ведомого проводного контроллера. Для подключения между ведущим и ведомым проводными контроллерами, а также проводными контроллерами, подключенными к внутренним блокам, требуется 3 части Полярного провода.

Инструкция по монтажу проводного контроллера

Провод связи

Длина провода связи (м/фут)	Размер провода
< 100м/328ft	Экранированный провод с сердечником 0,3 мм ² x 3 (22 AWG, 3 провода)
≥100м/328ft и <200м/656ft	Экранированный провод с сердечником 0,5 мм ² x 3 (20 AWG, 3 провода)
≥200м/656ft и <300м/984ft	Экранированный провод с сердечником 0,75 мм ² x 3 (18 AWG, 3 провода)

Примечание:

- Одна сторона экранированного листа коммуникационного провода должна быть заземлена.
- Общая длина провода связи не может превышать 300м.

Монтаж

1. Используйте плоскую отвертку, чтобы открыть позиции А и В и отделить переднюю и заднюю панели проводного контроллера.

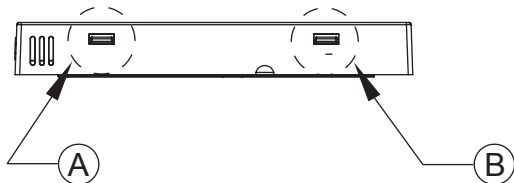

Инструкция по монтажу проводного контроллера

2. Используйте винты, чтобы закрепить заднюю панель проводного контроллера.

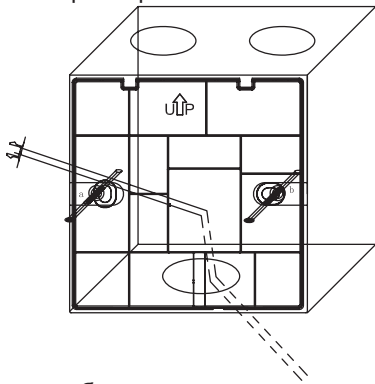

3. Подсоедините кабель связи к заднему порту проводного контроллера. Способ подключения заключается в следующем:

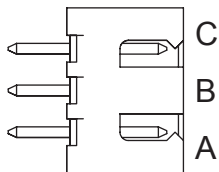

Инструкция по монтажу проводного контроллера

4. Зафиксируйте пряжки у C и D на передней панели в гнездах для плат в местах C и D на задней панели, нажмите на нижнюю часть проводного контроллера и закрепите переднюю и заднюю панели пульта дистанционного управления.

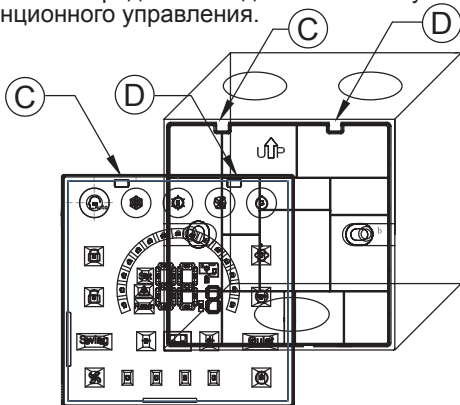

Примечание:

- Если установочная кассета не является стандартной кассетой 86 * 86 (внутренний диаметр 80 * 80), для предотвращения попадания задней крышки контроллера в кассету требуется отвертка, чтобы убедиться, что когти передней панели зажаты в слот для карты на задней панели (см. расположение CD на картинке)
- Для гарантия плоскостности панели, пожалуйста, убедитесь, что герметичность винта соответствует требованиям и предотвращает деформацию задней оболочки.

Инструкция по монтажу проводного контроллера

5. Монтаж выполнен.

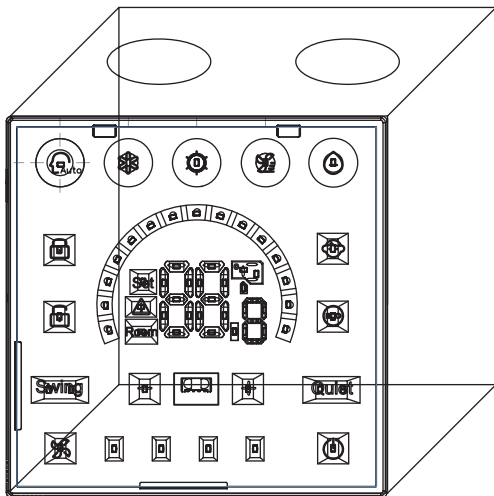

Важно!

- Пульт предназначен для работы в жилых, коммерческих и производственных зонах;
- Перевозить и хранить продукт необходимо в заводской упаковке, согласно указанным на ней манипуляционным знакам. При погрузке, разгрузке и транспортировке и соблюдайте осторожность.
- Транспорт и хранилища должны обеспечивать защиту продукта от атмосферных осадков и механических повреждений.
- Продукт должен храниться в помещениях с естественной вентиляцией при отсутствии в воздухе кислотных и других паров, вредно действующих на материалы продукта.
- Продукция соответствует требованиям технических регламентов таможенного союза.
- Декларация о соответствии ЕАЭС N RU Д-СН.БЛ08.В.03165/20 от 05.06.2020 действует до 04.06.2025.
- При возникновении проблем или обнаружении неисправности обратитесь в авторизованный сервисный центр.

Haier

Изготовитель:

«Haier Overseas Electric Appliances Corp. Ltd.»

Адрес:

Room S401, Haier Brand building, Haier Industry park Hi-tech Zone, Laoshan District Qingdao, China

Импортер:

ООО «ХАР»

Адрес:

121099, г. Москва, Новинский бульвар, дом 8, этаж 16, офис 1601 тел. 8-800-200-17-06, адрес эл. почты: info@haierrussia.ru

www.haierproff.ru

