

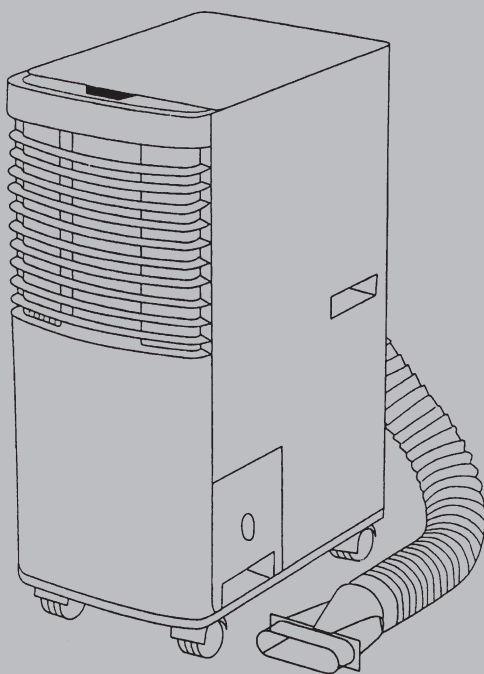

## **КОНДИЦИОНЕР ВОЗДУХА МОБИЛЬНОГО ТИПА**

**МОДЕЛЬ KY-20**

### **РУКОВОДСТВО ПО УСТАНОВКЕ И ЭКСПЛУАТАЦИИ**



Пожалуйста, перед началом работы внимательно изучите данное руководство



## Содержание

---

### СОДЕРЖАНИЕ

1 Требования безопасности .....	3
2 Состав кондиционера .....	4
3 Технические характеристики .....	5
4 Требования по размещению и установке .....	6
5 Подключение и управление кондиционером .....	9
6 Техническое обслуживание .....	12
7 Транспортирование и хранение .....	14
8 Возможные неисправности кондиционера .....	14

Сертификат соответствия № РОСС CN.AИ46.В09035  
срок действия до 25.01.2010

Установленный срок службы кондиционера 7 лет

Производитель - GREE Electric Appliances, Inc. (Китай)

Настоящее руководство по эксплуатации распространяется на кондиционер мобильного типа модели КУ-20.

Кондиционер предназначен для создания благоприятных температурно-влажностных условий в жилых, служебных, офисных помещениях.

Кондиционер осуществляет охлаждение, осушение и вентиляцию воздуха в помещении.

## 1 Требования безопасности

- Внимание! Перед началом эксплуатации внимательно изучите настоящую инструкцию.
- Для обеспечения эффективной и надежной работы в течение установленного срока службы кондиционер раз в год должен обслуживаться специалистами сервисного центра.
- Кондиционер должен подключаться к сети электропитания, рассчитанной на потребляемую мощность.
- Внимание! Кондиционер должен быть подключен к розетке с надежным заземлением.
- Сетевой шнур должен быть расположен таким образом, чтобы он не подвергался механическому воздействию (защемление, хождение по нему, установка посторонних предметов)
- Не допускается касание заземляющего провода водопроводных труб, громотводов, телефонной линии.
- Не допускается установка кондиционера в местах прямого попадания воды, повышенной влажности (например, в прачечных), наличия большого количества пара.
- При выборе места установки следует избегать размещения блоков вблизи нагревательных приборов и прямого воздействия солнечного света.
- Внимание! Не устанавливайте кондиционер в пожаро- и взрывоопасных зонах.
- Не размещайте кондиционер вблизи печей, бойлеров и т.п., а также вблизи агрегатов, где возможна утечка горючих газов.
- Не размещайте кондиционер в помещениях с большим содержанием в воздухе масляных паров, дыма, пыли и вредных и опасных для здоровья человека веществ.
- Кондиционер не должен устанавливаться в зоне воздействия сильных электромагнитных полей.
- Расстояние от блоков кондиционера до других электронных приборов (телевизор, магнитофон и т.п.) должно быть не менее 1м.
- Во избежание поражения электрическим током не просовывайте пальцы и посторонние предметы в заборные решетки кондиционера во время работы.
- Не допускайте детей для работы с кондиционером
- Не садитесь и не кладите предметы на кондиционер.
- Нельзя находиться длительное время непосредственно под потоком холодного воздуха, это может привести к заболеванию. Используйте режимы таймера и работы жалюзи.

## Состав кондиционера

### 2 Состав кондиционера

- Состав и основные элементы кондиционера в соответствии с рис. 2.1



Рис.2.1

### 3 Технические характеристики

3.1 Технические параметры кондиционера в соответствие с таблицей 3.1

Таблица 3.1

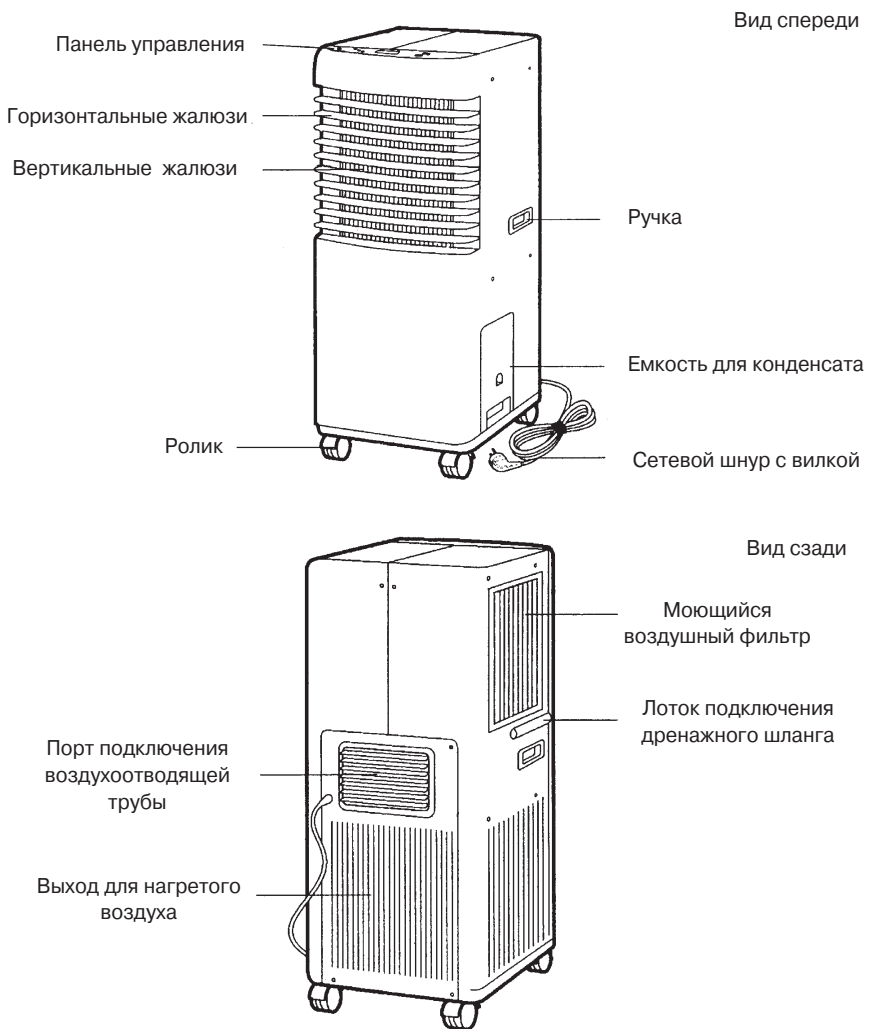
Параметры		Значения	
Холодопроизводительность	Вт	2000	
Источник питания		~220В; 50Гц	
Потребляемая мощность	Вт	800	
Рабочий ток		А	3,5
Расход воздуха	циркулируемого	м <sup>3</sup> /ч	290
	воздухоотвода		340
Осушающая способность		л/ч	1,5
Тип хладагента		R22	
Масса хладагента	кг	0,55	
Уровень шума		дБа	50
Габаритные размеры, Ш x Г x В		мм	326x415x788
Масса		кг	32

• Производитель оставляет за собой право на изменение параметров, не ухудшающих качество изделия.

### 3.2 Температурный диапазон эксплуатации кондиционера

3.2.1 Максимальная температура окружающего воздуха (DB/WB), °C - 35/21\*

Минимальная температура окружающего воздуха (DB/WB), °C - 19/14

\*) DB - Значение температуры по сухому термометру

WB - Значение температуры по влажному термометру

3.2.2 Диапазон задания температуры на панели управления кондиционера от 16 до 30 °C

## Требования по размещению и установке

### 4 Требования по размещению и установке

#### 4.1 Установка кондиционера

- Блок кондиционера на роликах и поэтому может быть установлен в любом необходимом месте помещения, с учетом длины воздухоотводящей трубы.
- Кондиционер должен быть установлен таким образом, чтобы был обеспечен свободный доступ воздуха к заборным и выпускным решеткам блока. Расстояние от кондиционера до ближайшей стены или препятствия должно быть не менее 50 см (Рис 4.1).



Рис.4.1

- Не наклоняйте, не кладите набок и не переворачивайте кондиционер (рис. 4.2). В случае если это произошло и кондиционер после этого не работает, то необходимо отключить прибор и обратиться в сервисный центр.

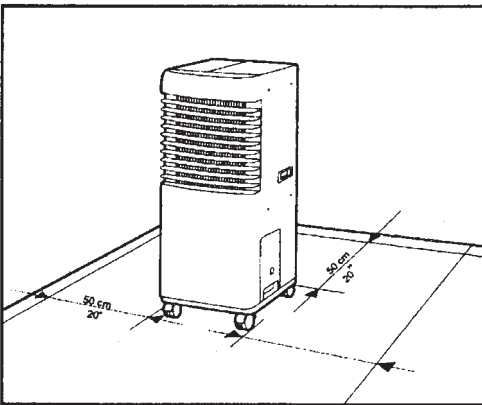

Рис.4.2

## 4.2 Отвод конденсата

- При работе кондиционера в режиме охлаждения или осушения образуется водный конденсат, который стекает в специализированную емкость (см.рис2.1).
- При наполнении емкости для конденсата, срабатывает звуковая сигнализация и загорается индикатор на панели управления. Компрессор при этом останавливается.
- Вылейте воду и установите емкость на место, через минуту компрессор продолжит работу в режиме охлаждения.
- Если вода из емкости не будет удалена в течение 3 мин, то вентилятор также прекратит работу.
- **Внимание!** Не вынимайте емкость для конденсата из блока во время работы кондиционера. Кондиционер должен быть предварительно выключен.
- В кондиционере предусмотрена возможность организации непрерывного отвода конденсата путем подключения дренажного гофрированного шланга к специальному дренажному лотку на внутреннем блоке (см. рис.4 а, б, в)

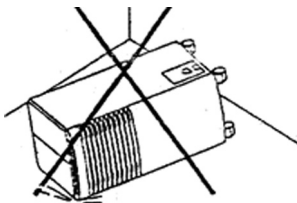

Рис.4.3

- Для установки непрерывного дренажа поверните на внутреннем блоке дренажный лоток наружу (рис.4.3 а).
- Затем подсоедините к отводу лотка дренажный шланг (рис.4.3 б) и выведите шланг к месту слива (канализационный слив и т.д.)
- Трубка дренажа должна обеспечивать свободный отток конденсата и не иметь перегибов и скручиваний.

## 4.3 Установка воздухоотводящей трубы

### 4.3.1 Порядок установки воздухоотводящей трубы

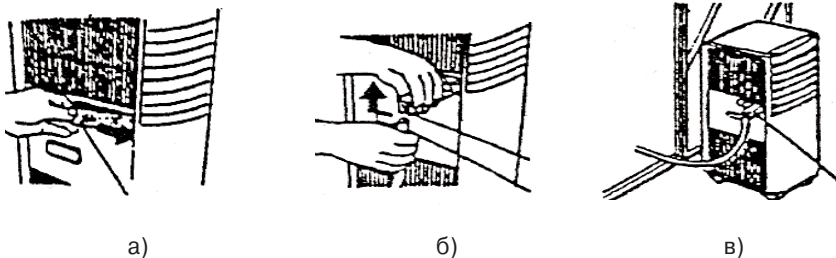
- Подключите квадратный конец воздухоотводящей трубы к порту в соответствии рис. 4.4 а).
- Другой конец трубы выведите в оконный или дверной проем в соответствии с рис. 4.4 б, в.

## Требования по размещению и установке



Рис.4.4

• С целью уменьшения сопротивления воздуха конец отвода трубы необходимо фиксировать таким образом, чтобы ее ось была параллельна горизонтальной плоскости. При этом конец отвода должен находиться на высоте от 40 до 130 см от пола. (см. рис. 4.5)

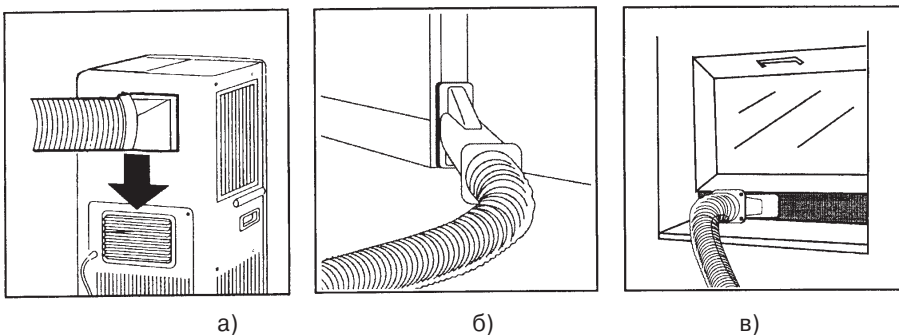

Рис.4.5

**Примечание.** Максимальная длина гофрированной воздухоотводящей трубы - 2,4 м. Наружный диаметр трубы 130мм.  
**Внимание!** Удлинять и наращивать воздухоотводящую трубу не разрешается.

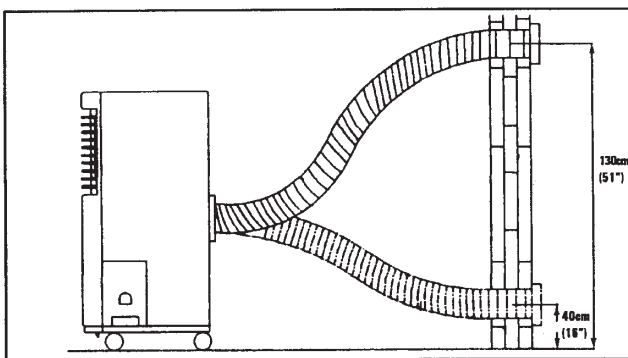

## 5 Подключение и управление кондиционером

### 5.1 Требования по подключению

- Перед включением кондиционера убедитесь, что напряжение электропитания соответствует требованиям инструкции и проводка рассчитана на мощность прибора.
- Розетка подключения должна иметь заземляющий провод
- В целях безопасности кондиционер необходимо подключать к сети через автоматический выключатель.
- Убедитесь, что конденсат будет отводиться в заранее предусмотренное место.

### 5.2 Панель управления

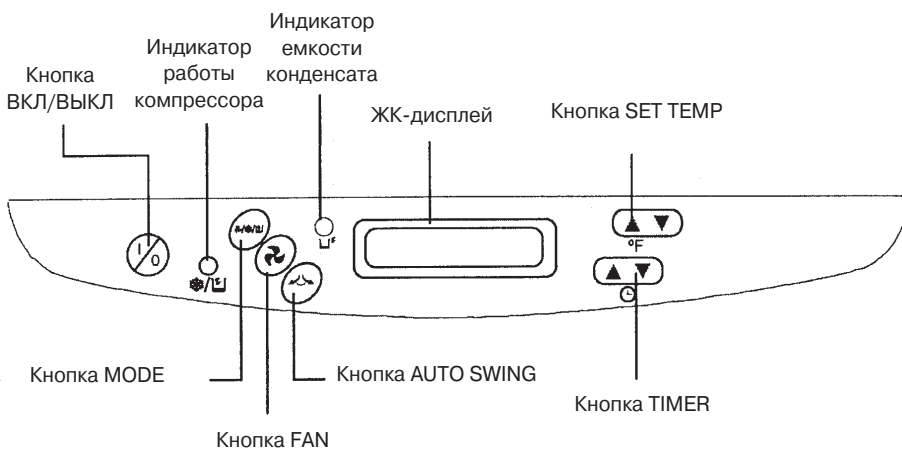

- Элементы панели управления в соответствии с рис 5.1  
Рис.5.1

#### 1 Кнопка ВКЛ/ВЫКЛ

При нажатии на кнопку кондиционер включается или выключается

#### 2 Кнопка MODE

Кнопкой MODE устанавливается режим работы:  
Охлаждение- Осушение- Вентиляция

#### 3 Кнопка FAN

Кнопка задания скорости вентилятора:  
Высокая- средняя- низкая

#### 4 Кнопка AUTO SWING

Кнопка включения автоматического качания жалюзи

#### 5 Кнопка SET TEMP

Кнопка установки необходимой температуры в диапазоне от 16 до 30°C

## Подключение и управление кондиционером

### 5.2.1 Жидкокристаллический дисплей

- Параметры управления отображаются на жидкокристаллическом дисплее панели (рис.5.2)



Рис.5.2 - Жидкокристаллический дисплей

### 5.3 Порядок управления

#### Включение и выключение кондиционера

- 

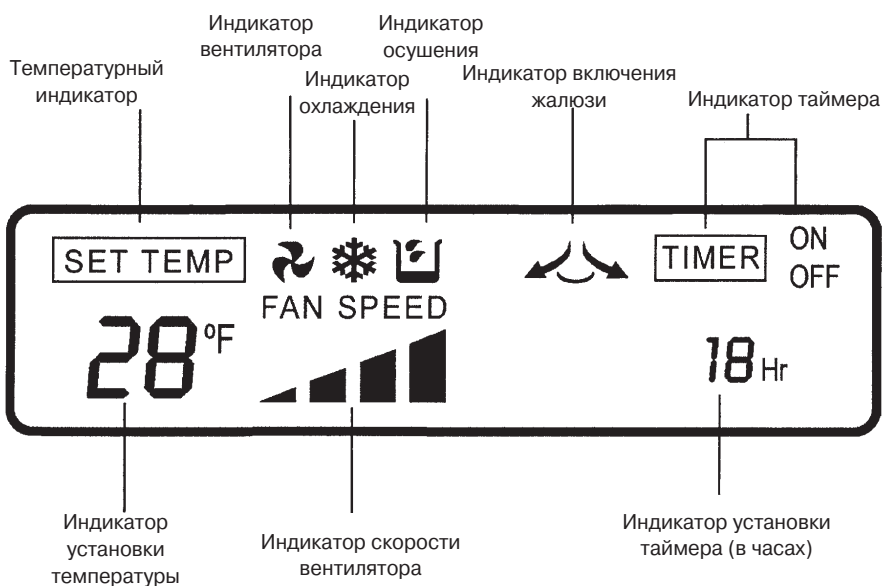
Для включения кондиционера нажмите кнопку **1/0**. Для выключения необходимо кнопку **1/0** нажать повторно.

- 

Нажатием кнопки **MODE** установите необходимый режим работы.



Каждое нажатие кнопки устанавливает режим работы в следующей последовательности:

→ ВЕНТИЛЯЦИЯ → ОХЛАЖДЕНИЕ → ОСУШЕНИЕ

- При выборе режима работы на жидкокристаллическом экране высвечивается соответствующий знак: - **ВЕНТИЛЯЦИЯ**, - **ОХЛАЖДЕНИЕ**, - **ОСУШЕНИЕ**

### Установка скорости вращения вентилятора

- В кондиционере предусмотрено три скорости вращения вентилятора "ВЫСОКАЯ – СРЕДНЯЯ – НИЗКАЯ".

-  Последовательное нажатие кнопки FAN меняет скорость вращения вентилятора. При этом в зависимости от выбранной скорости на дисплее изменяется знак индикации "  "

### Установка заданной температуры (SET TEMP)

- Значение заданной температуры (SET TEMP) высвечивается на жидкокристаллическом дисплее.

-  С помощью кнопок SET TEMP установите необходимую температуру.

Кнопка "▲" используется для повышения значения необходимой температуры. Кнопка "▼" используется для понижения значения необходимой температуры.

- Температуру рекомендуется устанавливать до задания режима работы

### Установка времени таймера (TIMER ON/OFF)

-  Для программирования включения или выключения кондиционера по таймеру используйте кнопки **TIMER**.

- При установке функции таймера в режим включения кондиционера на дисплее высвечивается надпись **TIMER ON**

- При установке функции таймера в режим выключения кондиционера на дисплее высвечивается надпись **TIMER OFF**

- Кнопки "▲" и "▼" используются для увеличения или уменьшения значения времени, через которое кондиционер включится или выключится.

- Каждое нажатие кнопки увеличивает или уменьшает значение времени на 0,5 ч. Максимальное значение времени 18ч.

### Управление жалюзи

- 

Для равномерного распределения воздушного потока нажатием кнопки AUTO SWING включите режим автоматического качания жалюзи.

## 6 Техническое обслуживание

- Перед выполнением работ по техническому обслуживанию кондиционер необходимо отключить от сети электропитания.
- Техническое обслуживание пользователем включает в себя чистку фильтра и внешней поверхности кондиционера, а также своевременное удаление воды из емкости для конденсата
- Чистку фильтра рекомендуется производить не менее одного раза в две-три недели

### 6.1 Порядок чистки фильтра

- Откройте крышку фильтра с левой стороны кондиционера и извлеките фильтр из установочного отверстия на внутреннем блоке (рис.6.1)



Рис.6.1

- Промойте фильтр под струей воды и встряхните.
- После того как фильтр высохнет, установите его на место и закройте крышку

### 6.2 Чистка внешней поверхности кондиционера

- Для очистки внешней поверхности блоков используйте мягкую ткань, смоченную в мыльном растворе или растворе мягких моющих средств.
- Следите за тем, чтобы вода не попадала внутрь блоков.

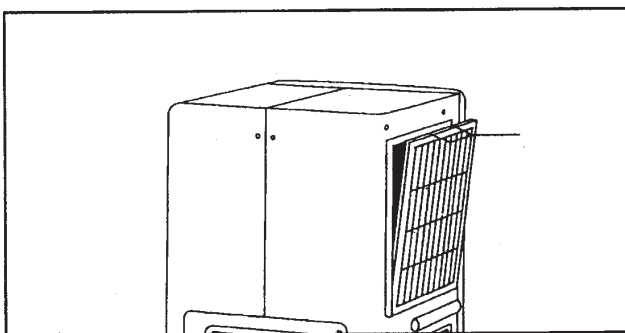
### 6.3 Удаление воды из емкости для конденсата

- Пользуясь ручкой, медленно выньте емкость из кондиционера (рис.6.2 а)
- Вылейте из нее накопившийся конденсат (рис.6.2 б)
- Вымойте емкость теплой водой со стиральным порошком
- Высушите емкость и установите ее на место(рис.6.2 в)

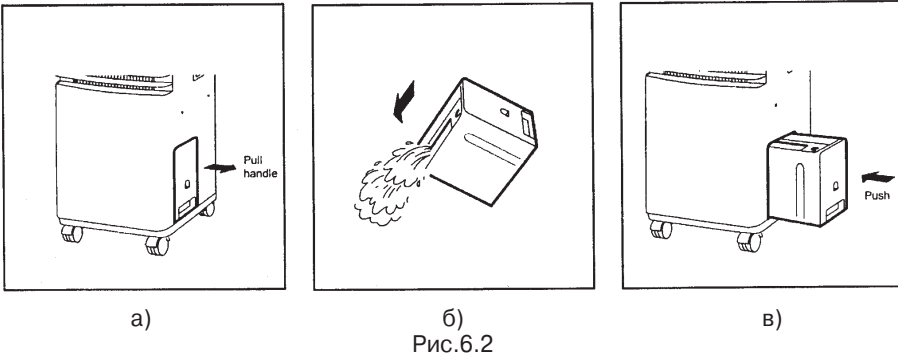

## 6.2 Консервация кондиционера

В случае хранения кондиционера в течение длительного периода времени необходимо предусмотреть следующие меры предосторожности.

1. Убедитесь, что емкость для воды пуста. Вытащите пробку из дренажного шланга, и полностью слейте конденсат (рис. 7.а).
2. Дренажный клапан должен быть задвинут в кондиционер.
3. Фильтр должен быть вымыт и высушен.
4. Сетевой шнур должен быть отключен от сети и скручен (рис. 7.б).
5. Кондиционер должен храниться в сухом месте.

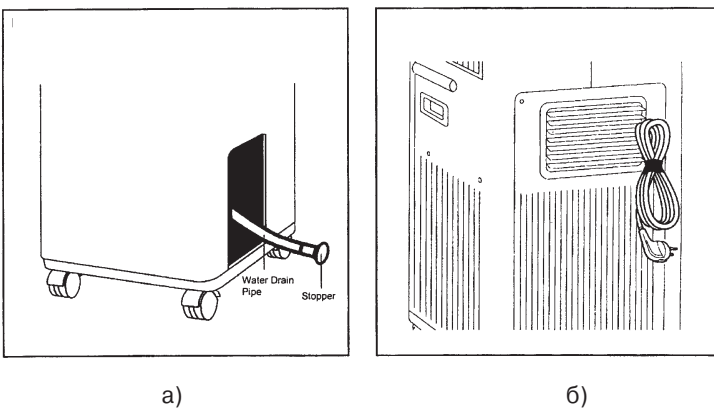

## Транспортирование и хранение

### 7 Транспортирование и хранение

а. Кондиционер должен транспортироваться и храниться в упакованном виде в вертикальном положении.

б. Упакованный кондиционер может транспортироваться любым видом крытого транспорта.

с. Упаковки с кондиционерами должны храниться в закрытых помещениях при температуре от минус 30 до плюс 40 °С. Распаковку кондиционеров перед их монтажом производить при температуре (25±15) °С не менее, чем через 2 часа после доставки в помещении с улицы.

### 8 Возможные неисправности кондиционера

• Прежде, чем обратиться в службу сервиса проверьте следующие пункты неисправностей:

Неисправность	Причина	Порядок устранения
Кондиционер не работает	Кондиционер не подключен к электросети	Подключите кондиционер к сети
	Заполнена емкость для конденсата	Вылейте воду и емкости для конденсата
	Емкость для конденсата установлена неправильно	Установите емкость для конденсата правильно
Кондиционер не охлаждает помещение	В помещении неучтенный источник теплоснабжения	Устраните источник тепла или установите кондиционер большей мощности
	Засорился фильтр воздуха	Очистите фильтр
	Задана слишком высокая температура	Уменьшите заданную температуру
	Установлена слишком низкая скорость вентилятора	Увеличьте скорость
Шум и вибрация	Кондиционер установлен не строго горизонтально	Установите кондиционер правильно
Кондиционер включается и останавливается	Неправильно подключена воздухоотводящая труба	Подключите воздухоотводящую трубу правильно
	Воздухоотводящая труба перегнулась	Установите воздухоотводящую трубу в соответствии с настоящей инструкцией
Из кондиционера вытекает вода	Кондиционер установлен не строго в горизонтально	Установите кондиционер правильно
	Выпала пробка из дренажного шланга	Установите пробку на место
	Кондиционер сдвинули при наполненной емкости для конденсата	



Для заметок

---

